

Шкаф с выдвижным ящиком BOXI



ХАРАКТЕРИСТИКИ

- 2 варианта ширины – 360 мм, 420 мм;
- 2 варианта глубины – 800 мм (для одиночных столов) и 820 мм (для офисных столов с перегородками);
- 3 варианта высоты – 740 мм, 1090 мм, 1200 мм;
- различные внутренние сочетания.

ТЕХНИЧЕСКАЯ ИНФОРМАЦИЯ

Каркас

- Изготовлен из 16 мм ЛДСП (отделанной меламином) с 1 мм окантовкой;
- Изготовлен из 18 мм ЛДСП (отделанной меламином) с 1 мм окантовкой;
- Изготовлен из 25 мм ЛДСП (отделанной меламином) с 2 мм окантовкой (только для верхней части (H=740 мм) и срединной верхней части (H=1090 мм)).

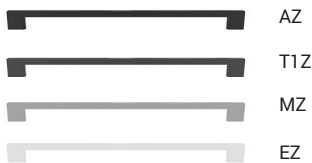

Тип ручки (код цвета + код ручки)

Ножки

- Четыре пластиковые ножки с регулируемыми опорами для выравнивания высоты, H = 23 мм (+ 10 мм);
- 1 ролик диаметром 80 мм (обод из термопластичной резины, не оставляющий следов).

Внутренние ящики для папок и документов (TBR/TBL309-310)

- Изготовлен из 12 мм ЛДСП (отделанной меламином) с 1 мм окантовкой;
- Телескопические направляющие с полным выдвижением ящика, которые видны;
- Высота – 280 мм, глубина – 350 мм, ширина – 646 мм;
- Добное открывание без ручек.



Фиксированные металлические полки (TBR/TBL309-316)

- Изготовлены из стального листа толщиной 1 мм;
- Металл с порошковым покрытием;
- Крепятся с помощью винтов.

Устройство для ускоренной зарядки USB (TBR/TBL313-314)

- Зарядное устройство A+C Twin USB Fast, встроенное в заднюю панель шкафчика;
- Кабель питания для GST18-3 (800 мм);
- Длина кабеля – 3 м;
- Кабельный стандарт – стандарты Великобритании, ЕС, Швейцарии, Франции, США;
- Буква «R» означает, что если порт поврежден, Вы можете сменить его, не заменяя при этом всю розетку;
- Черный пластик.

Выдвижной ящик

- Изготовлен из 18 мм ЛДСП (отделанной меламином) с 1 мм окантовкой (за исключением этажерки для папок и документов и этажерок 360 мм в ширину, имеются детали, изготовленные из 16 мм ЛДСП (отделанной меламином));
- Функция мягкого закрывания;
- Запираемый;
- Максимальная нагрузка – 50 кг;
- В верхнюю полку встроена пластиковая подставка для ручек (TBR/TBL201-202, TBR/TBL307-308).

Раздвижные двери (TBR/TBL303-304)

- Изготовлены из 10 мм фанеры, покрытой ламинатом с лакированными краями;
- без ручек (только вырезы);
- белый пластиковый профиль направляющей.

Внутренние личные ящики (TBR/TBL311-316)

- Изготовлен из 12 мм ЛДСП (отделанной меламином) с 1 мм окантовкой;
- Телескопические направляющие с полным выдвижением ящика, которые видны;
- Высота – 280 мм, глубина – 350 мм, ширина – 646 мм;
- Удобное открывание без ручек.



Розетка переменного тока (TBR/TBL315-316)

- 1 розетка переменного тока (100–230 В);
- Кабель питания для GST18-3 (800 мм);
- Длина кабеля – 3 м;
- Размеры: 74 x 50 мм в диаметре, отверстие для розетки – 60 мм в диаметре;
- Стандарт для розетки переменного тока – стандарты Великобритании, ЕС, Швейцарии, Франции, США;
- Черный пластик.

Крючок для одежды

- Размеры: 20x28, H=62 мм;
- Металл с порошковым покрытием;
- Крепятся с помощью винтов.

Вкладыши из гобелена

- Для этажерок с металлическими полками;
- 2 размера – 671 x 198 x 2 мм и 450 x 343 x 2 мм;
- Подходят для ERA, LUCIA, VELITO PRESTO, SYNERGY;
- Не входят в комплект, необходимо заказывать отдельно.

АССОРТИМЕНТ

Шкафы с выдвижными ящиками*

*Левосторонний или
правосторонний вариант

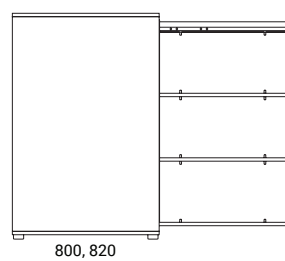
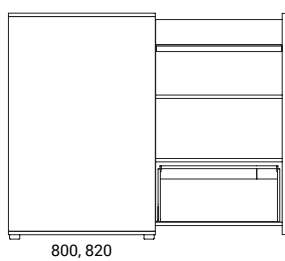
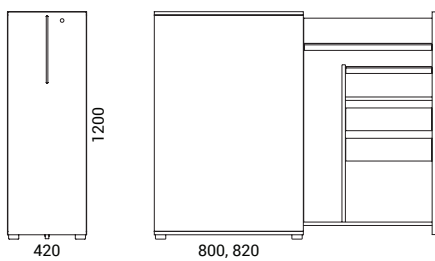
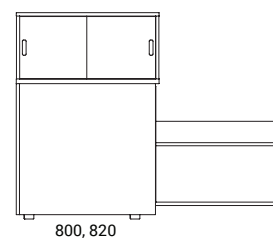
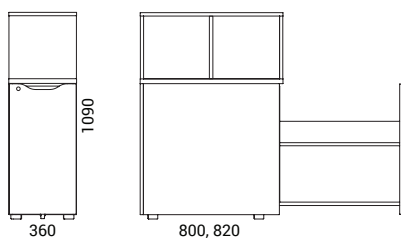
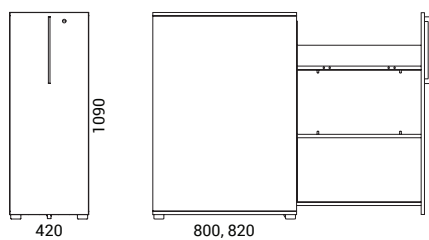
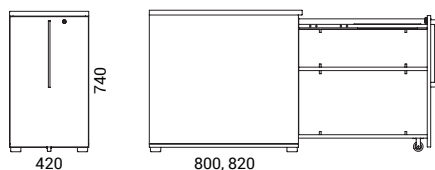

Открытый шкаф

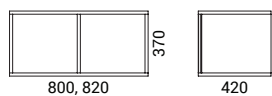

Ящик для цветов

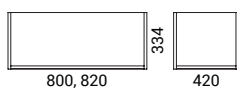

Не входит в комплект



Комод

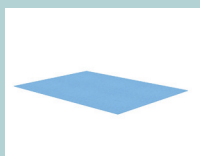

Вкладыши из
гобелена

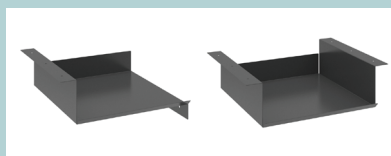

Металлические полки (прикрепляемые
с правой стороны / в центре)



Металлический
крючок для одежды



Универсальный
ключ

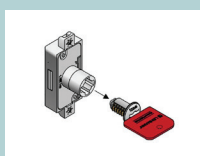

Ключ удаления



Цилиндровый замок с
двумя ключами

ДОПОЛНИТЕЛЬНАЯ ИНФОРМАЦИЯ



- Крепление для стеллажа или ящика для цветов. Для крепления стеллажа или ящика для цветов на этажерке используйте липучки и руководствуйтесь схемой сборки, которая входит в комплект.



- Уход за ящиком для цветов. Обращаем Ваше внимание на то, что внутренняя отделка ящика для цветов не имеет защиты от влаги. Поэтому мы рекомендуем соблюдать инструкции по чистке и уходу за меламином.

- Замена сторон этажерки. В универсальных этажерках Вы можете заменить внутреннюю стенку с правосторонней на левостороннюю, или наоборот. TBU301-302 и этажерки, которые собираются как правосторонние или левосторонние — TBR/TBL201-202, TBR/TBL307-308. При сборке этих этажерок используйте специальную фурнитуру и руководствуйтесь схемой сборки, которая входит в комплект.

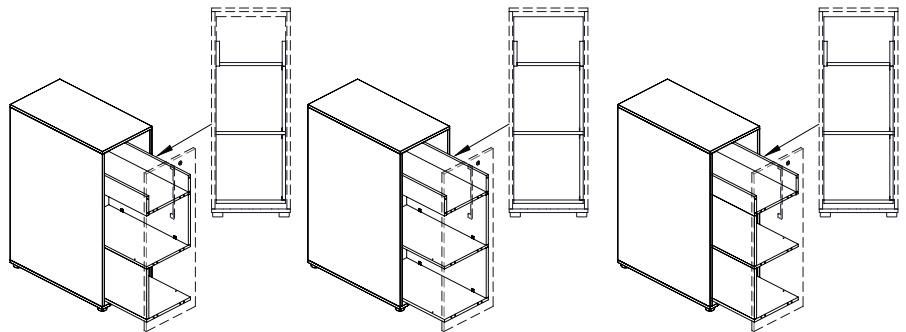

- Кабельная укладка для подключения к USB-порту / розетке переменного тока.

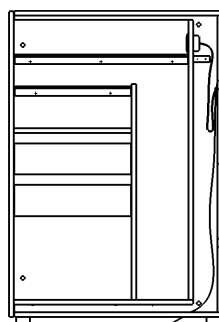

Закртыо

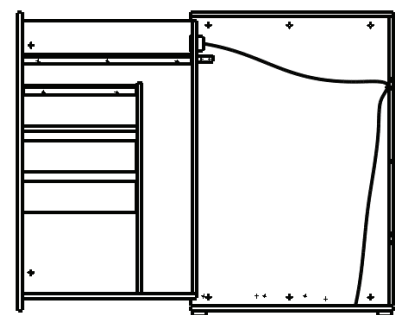

Открыто

Аксессуары для фиксации положения

Фиксирующее положение C0Z062 (Металлическая полка, правая)



- TBR/TBL201-202



- TBR/TBL301-302 (подходит только для верхней полки)



- TBU301-302



- TBR/TBL307-308*



- TBR309-310



- TBL309-310

*Если Вы пожелаете заменить стенку с правосторонней на левостороннюю (или наоборот), Вам придется разобрать полки и повторно собрать их.

Фиксирующее положение C0Z063 (Металлическая полка, центральная)



- TBR/TBL201-202



- TBU301-302



- TBR/TBL307-308*



- TBR/TBL309-310

*Если Вы пожелаете заменить стенку с правосторонней на левостороннюю (или наоборот), Вам придется разобрать полки и повторно собрать их.

Фиксирующее положение ZZZ061 (Металлический крючок)



- TBR/TBL311-315

Фиксирующее положение ZTZ005 (Комод)



- TBR/TBL201-202

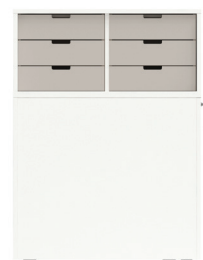

- TBR/TBL302, 304



- TBU301-302