

FICHA TÉCNICA / SPECIFICATIONS

1. Estructura de madera maciza con tapas de tablero de partículas.
2. Pata modelo 316. Para otros colores dirigirse a Sección de Patas.
3. Suspensión de asientos por cincha elástica con asientos deslizantes. Con asientos fijos, suspensión de muelles en zigzag.
4. Suspensión de respaldos por cincha elástica.
5. Estructura completamente recubierta con espuma de poliuretano.
6. Asiento tipo "B". Desenfundable.
7. Cojines de cabedal desenfundables en espuma súper suave de 20Kg/m³ de densidad.
8. Costura estándar en tela: Sencilla. Costura estándar en piel: Pestaña. Para otras opciones de costura, consultar.



1. Solid wood frame.
2. Feet model 316. Please check the Feet Section to find out more colors.
3. Suspension by elastic webbing with sliding seats. With fixed seats, suspension by sinuous springs.
4. Backrest suspension by elastic webbing.
5. Frame fully covered with polyurethane foam.
6. Seat type "B". Removable cover.
7. Headrest cushions with removable cover and filled with 20Kg/m³ density ultra-soft foam.
8. Standard w/leather upholstery: Lapped seam. Standard w/fabric upholstery: Plain seam. Please ask for other optional seams.



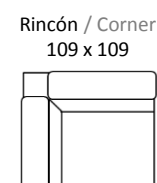
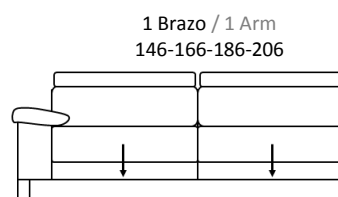
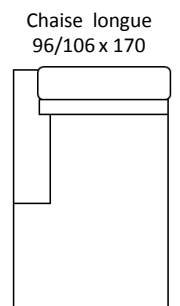
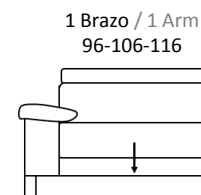
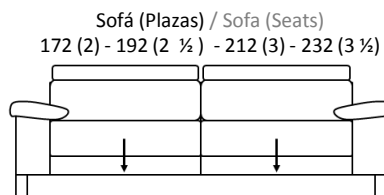
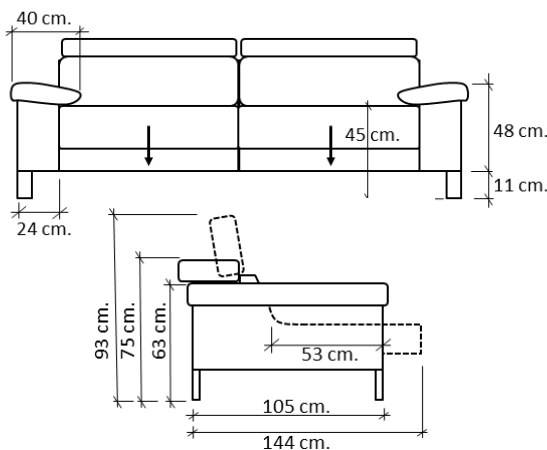

Asiento tipo B "Visco" / Seat type B "Visco"

1. Espuma poliuretano densidad 33kg/m³ / Polyurethane foam, density 33 kg/m³
2. Capa de viscoelástico de 4 cm / Memory foam 4cm-thick
3. Fibra acrílica / Acrylic fiber

Nota: El relleno de los asientos con movimiento es diferente al de los asientos sin movimiento.
 Note: The stuffing of the seats with motion may differ from the stuffing of the fixed seats.





- 
Assise moyenne
 Среднее сидение
- 
Bras amovible
 Подлокотник снимается
- 
Appui-tête inclinable
 Изголовье наклоняется
- 
Siège coulissant
 Слайдер

CARACTÉRISTIQUES TECHNIQUES/ТЕХНИЧЕСКИЕ ХАРАКТЕРИСТИКИ

1. Structure en bois massif.
2. Piètement modèle 316. Pour d'autres couleurs, veuillez vous diriger à la Section Piètements.
3. Suspension de l'assise moyennant sangle élastique et assise coulissante. Assise fixe, suspension à ressorts en zigzag.
4. Suspensions du dossier moyennant sangle élastique.
5. Structure entièrement revêtue de mousse polyuréthane.
6. Assise type «B». Déhoussable.
7. Coussins de tête déhoussable en mousse ultra douce d'une densité de 20Kg/m³
8. Couture standard, revêtement en cuir: Passepoil. Couture standard, revêtement en tissu: simple. Pour d'autres options de couture, veuillez nous consulter.

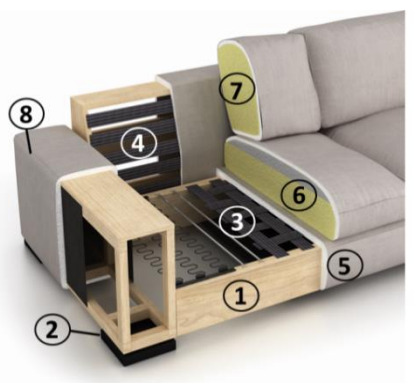

1. Деревянный каркас.
2. Ножки модель 316, цвета венге. Другие расцветки см. раздел «Модели ножек».
3. Подвеска сидения на эластичных ремнях для выдвижного сидения. Для фиксированных сидений – пружины типа зигзаг.
4. Подвеска спинки на эластичных ремнях.
5. Каркас полностью покрыт полиуретановой пеной.
6. Сидение типа «B». Съемный чехол.
7. Подушка подголовника со съемным чехлом. Изготовлена из сверхмягкой пены плотностью 20 кг/м³.
8. Тип шва для кожи: внахлест. Тип шва для ткани: простой. О других видах швов спрашивайте у нас.



Coussin de siège Visco B / Сидение типа «B».

1. Mousse de polyuréthane densité de 33kg/m³ / Полиуретановая пена плотностью 33 кг/м³.
2. Mousse viscoélastique d'épaisseur 4cm³. / Вискоэластик.
3. Fibre acrylique / Среднее сидение.

Note: Le garnissage des coussins des sièges relax ou coulissant est différent de ce des canapés fixes. Наполнение сидений с движущимся механизмом отличается от наполнения фиксированных сидений.

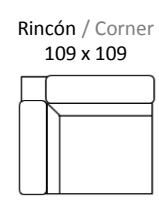
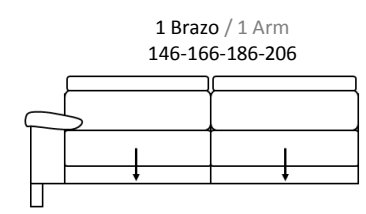
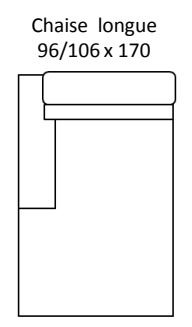
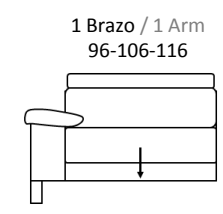
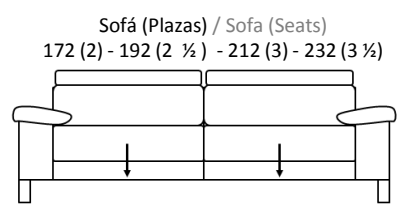
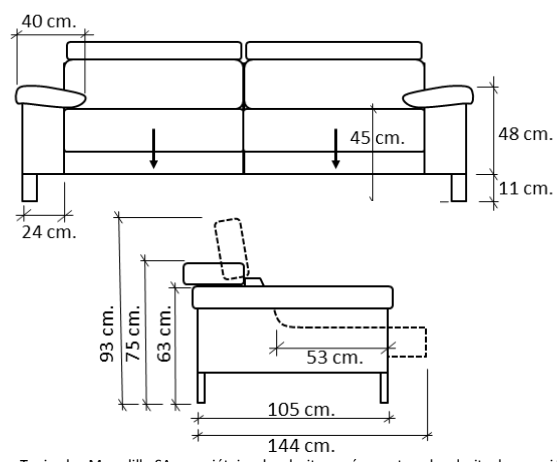

Tapizados Moradillo SA propriétaire des droits se réserve tous les droits de propriété industriels sur les dessins de tous les modèles qui apparaissent sur ce catalogue ainsi que tout le matériel présenté y compris par exemple, images, textes, illustrations, formats, logos, dessins, icônes, photographies, etc. Toute copie, reproduction, publication ou toute autre utilisation est interdite. Nous avons fait de notre mieux pour fournir les informations les plus exactes et à jour dans ce catalogue, mais nous ne pouvons pas garantir sa validité dans le temps car nous améliorons continuellement notre gamme. Tapizados Moradillo, S.A. оставляет за собой право распоряжаться производственными правами на дизайн всех моделей в этом каталоге, какинавесь материал, кактофотографии, тексты, иллюстрации, форматы, логотипы, любые визуальные форматы, значки и т.д., владельцем которых являются. Ихзапрещено воспроизводить, копировать, публиковать или использовать любым другим способом. Мы прилагаем максимум усилий, чтобы предоставить в данном каталоге наиболее точную и актуальную информацию, но не можем гарантировать, что с течением времени она не изменится, поскольку мы находимся в постоянном процессе расширения нашего модельного ряда.