

# Arcadia - art. SPPANL

Specchio Pan a parete con luce LED  
Wall-hung Pan mirror with LED light

**cielo**  
handmade in Italy

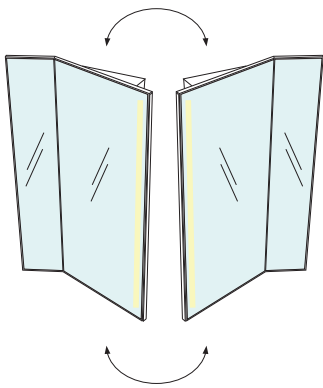

**PESO NETTO/NET WEIGHT:** 15,00 Kg

**ACCESSORI/ACCESSORIES:**

**ATTENZIONE:** La pulizia del vetro deve avvenire unicamente tramite l'utilizzo di prodotti **neutri** specifici per gli specchi, i bordi devono sempre essere asciugati rapidamente e completamente.  
*ATTENTION:* Glass cleaning must only be done through the use of specific **neutral** products for mirrors, the edges must always be dried quickly and completely.

**potenza luce:** 19 W  
*light power:* 19 W  
**temperatura del colore:** 4000 K luce naturale  
*color temperature:* 4000 K natural light  
**trasformatore a bassa tensione**  
*low voltage transformer*  
**alimentazione:** 220 - 240V - 50\60 Hz  
*power:* 220 - 240V - 50\60 Hz  
Fonte luminosa a LED approvata per il grado di protezione IP44.  
*LED light source approved for IP44 protection degree.*

**NOTE/NOTES**  
Specchio REVERSIBILE con luce LED;  
Struttura in metallo.  
*REVERSIBLE Mirror with LED light; Metal frame.*

**FINITURE SPECCHIO**

MIRROR FINISHES

verniciature\_coatings

- Nero Matt
- Acciaio Lucido / Glass steel

Marzo 2021

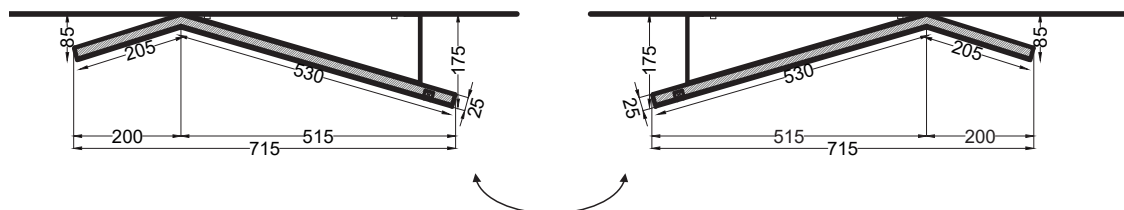
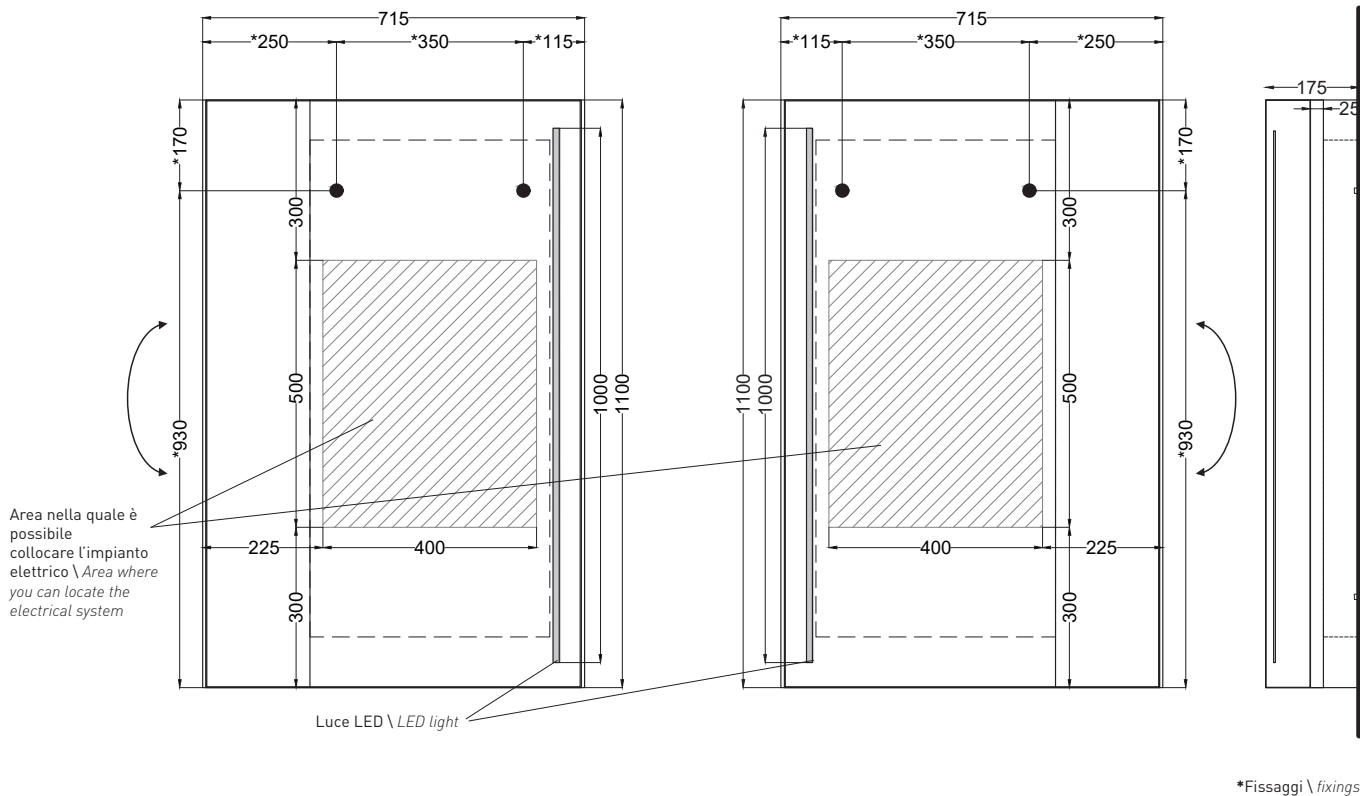

**ATTENZIONE:** Tutte le misure possono presentare leggere differenze rispetto ai pezzi reali in considerazione delle caratteristiche del prodotto. L'azienda si riserva di cambiare schede tecniche e caratteristiche di funzionamento degli articoli in ogni momento e senza necessità di preavviso.

E' di fondamentale importanza verificare che le viti in dotazione siano compatibili con il tipo di parete/supporto/soffitto a cui viene fissato lo specchio. La caduta accidentale dello specchio può causare lesioni da compressione/taglio serie o fatali. L'installatore Deve provvedere al controllo della compatibilità del sistema di fissaggio fornito e eventualmente scegliere un sistema idoneo. Ceramica cielo S.p.A. non risponde di danni diretti o indiretti a cose e/o persone causati dall'inadempienza a tale verifica.

**ATTENTION:** All measure can show some little difference in respect of the real items, following typical characteristics of production. The company reserves the right to change any technical specifications/dimension and/or operating characteristics of the products at any time and without giving notice.

It is absolutely essential to make sure that the screws provided are compatible with the type of wall/base/ceiling to which the mirror will be attached. If the mirror were to accidentally fall, it could cause serious or fatal injuries from cuts or blows. The installer must check the compatibility of the provided attachment system and choose a suitable system if needed. Ceramica cielo S.p.A. is not liable for direct or indirect damages to objects or people caused by a failure to adequately perform this check.

# Arcadia - art. SPPAN

Specchio Pan a parete senza luce  
Wall-hung Pan mirror without light

**cielo**  
handmade in Italy

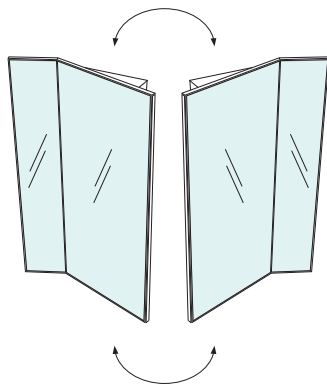

**PESO NETTO/NET WEIGHT: 15,00 Kg**

**ACCESSORI/ACCESSORIES:**

**ATTENZIONE:** La pulizia del vetro deve avvenire unicamente tramite l'utilizzo di prodotti **neutri** specifici per gli specchi, i bordi devono sempre essere asciugati rapidamente e completamente.  
*ATTENTION: Glass cleaning must only be done through the use of specific **neutral** products for mirrors, the edges must always be dried quickly and completely.*

**FINITURE SPECCHIO**

MIRROR FINISHES

verniciature\_coatings

- Nero Matt
- Acciaio Lucido / Glass steel

**NOTE/NOTES**

Specchio REVERSIBILE senza luce;  
Struttura in metallo.  
*REVERSIBLE Mirror without light; Metal frame.*

Marzo 2021

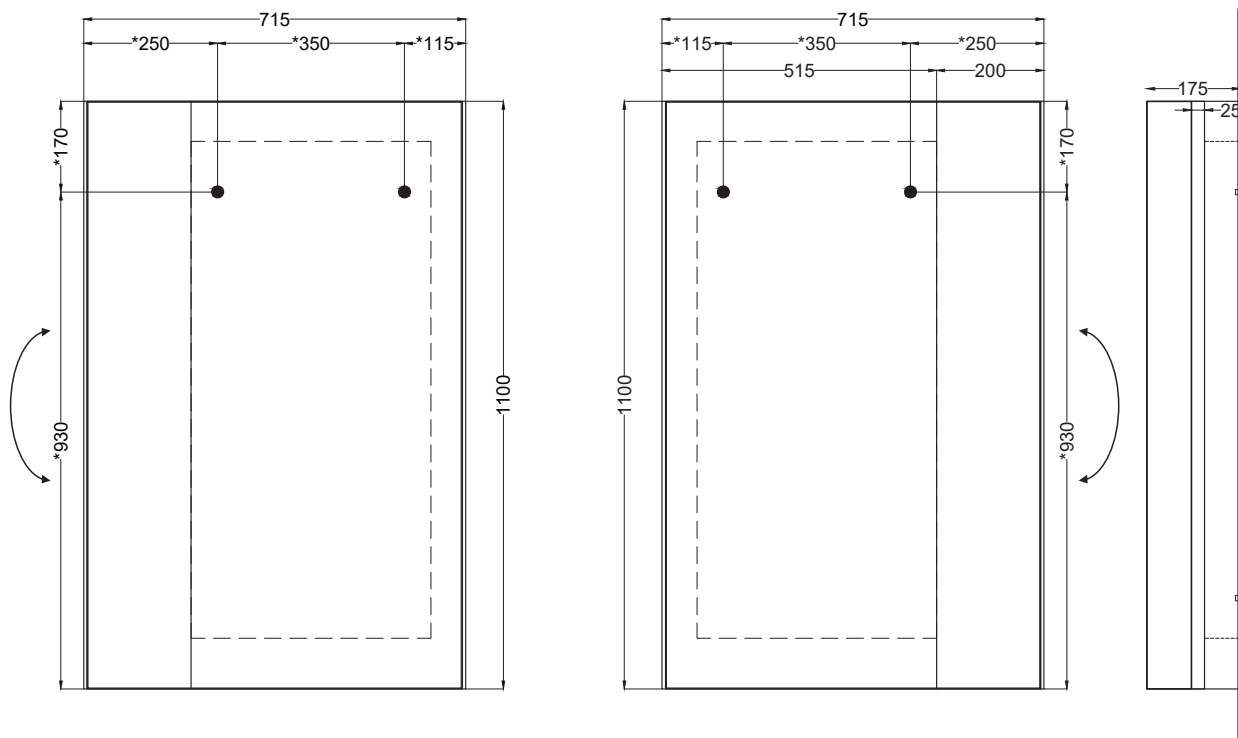

\*Fissaggi \ fixings

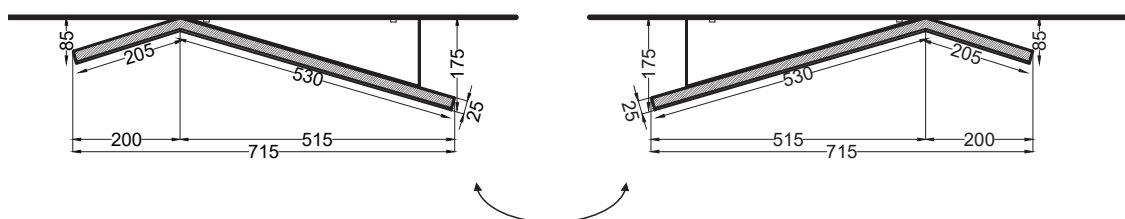

**ATTENZIONE:** Tutte le misure possono presentare leggere differenze rispetto ai pezzi reali in considerazione delle caratteristiche del prodotto. L'azienda si riserva di cambiare schede tecniche e caratteristiche di funzionamento degli articoli in ogni momento e senza necessità di preavviso.

E' di fondamentale importanza verificare che le viti in dotazione siano compatibili con il tipo di parete/supporto/soffitto a cui viene fissato lo specchio. La caduta accidentale dello specchio può causare lesioni da compressione/taglio serie o fatali. L'installatore Deve provvedere al controllo della compatibilit  del sistema di fissaggio fornito e eventualmente scegliere un sistema idoneo. Ceramica cielo S.p.A. non risponde di danni diretti o indiretti a cose e/o persone causati dall'inadempimento a tale verifica.

**ATTENTION:** All measure can show some little difference in respect of the real items, following typical characteristics of production. The company reserves the right to change any technical specifications/dimension and/or operating characteristics of the products at any time and without giving notice.

It is absolutely essential to make sure that the screws provided are compatible with the type of wall/base/ceiling to which the mirror will be attached. If the mirror were to accidentally fall, it could cause serious or fatal injuries from cuts or blows. The installer must check the compatibility of the provided attachment system and choose a suitable system if needed. Ceramica cielo S.p.A. is not liable for direct or indirect damages to objects or people caused by a failure to adequately perform this check.

# Arcadia - art. SPPAN\_SPPANCL

Elemento contenitore laterale reversibile - posizione a dx  
*Reversible side container element - right location*

**cielo**  
 handmade in Italy

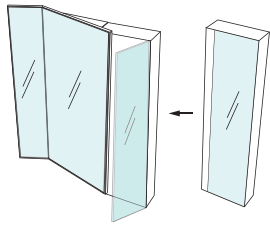

**PESO NETTO/NET WEIGHT: 15,00 Kg (specchio/mirror)+ 29,00 Kg (contenitore/container)**

**ACCESSORI/ACCESSORIES:**

**ATTENZIONE:** La pulizia del vetro deve avvenire unicamente tramite l'utilizzo di prodotti **neutri** specifici per gli specchi, i bordi devono sempre essere asciugati rapidamente e completamente.

*ATTENTION:* Glass cleaning must only be done through the use of specific **neutral** products for mirrors, the edges must always be dried quickly and completely.

## FINITURE ELEMENTO CONTENITORE LATERALE

*SIDE CONTAINER ELEMENT FINISHES*

**verniciature\_coatings**

- Nero Matt**
- Acciaio Lucido / Glass steel**

**NOTE/NOTES**  
 Sistema REVERSIBILE  
*REVERSIBLE system.*

**Attenzione:** l'interno dei contenitori è sempre Nero Matt  
*Attention: the interior of the container is always Matt Black*

Marzo 2021

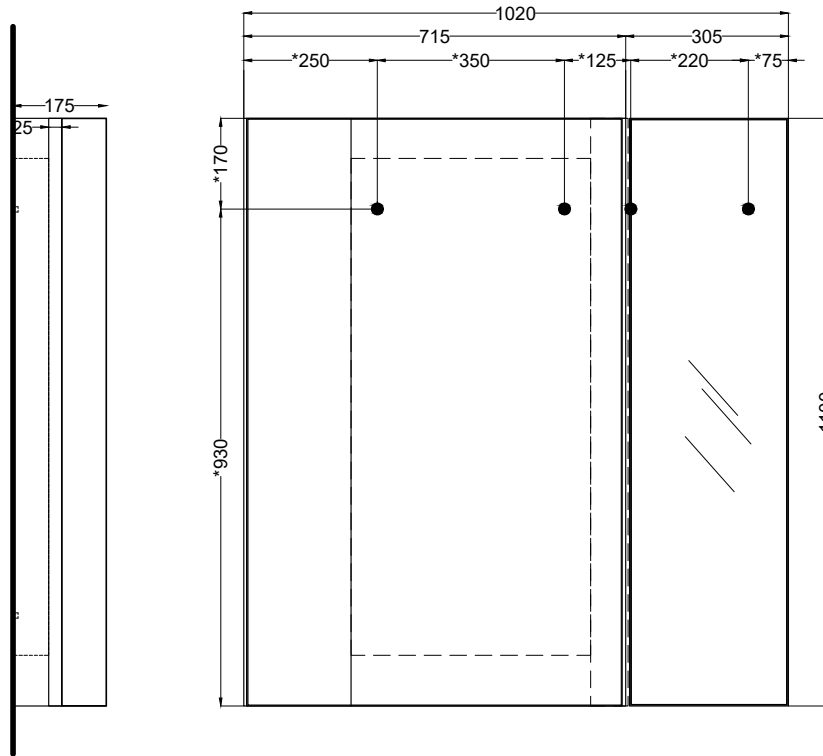

\*Fissaggi \ fixings

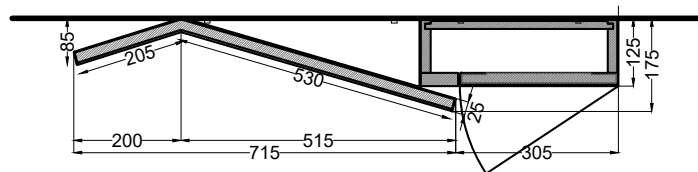

**ATTENZIONE:**  
 Tutte le misure possono presentare leggere differenze rispetto ai pezzi reali in considerazione delle caratteristiche del prodotto. L'azienda si riserva di cambiare schede tecniche e caratteristiche di funzionamento degli articoli in ogni momento e senza necessità di preavviso.

E' di fondamentale importanza verificare che le viti in dotazione siano compatibili con il tipo di parete/supporto/soffitto a cui viene fissato lo specchio. La caduta accidentale dello specchio può causare lesioni da compressione/taglio serie o fatali. L'installatore Deve provvedere al controllo della compatibilità del sistema di fissaggio fornito e eventualmente scegliere un sistema idoneo. Ceramica cielo S.p.A. non risponde di danni diretti o indiretti a cose e/o persone causati dall'inadempienza a tale verifica.

**ATTENTION:**  
 All measure can show some little difference in respect of the real items, following typical characteristics of production. The company reserves the right to change any technical specifications/dimension and/or operating characteristics of the products at any time and without giving notice.

It is absolutely essential to make sure that the screws provided are compatible with the type of wall/base/ceiling to which the mirror will be attached. If the mirror were to accidentally fall, it could cause serious or fatal injuries from cuts or blows. The installer must check the compatibility of the provided attachment system and choose a suitable system if needed. Ceramica cielo S.p.A. is not liable for direct or indirect damages to objects or people caused by a failure to adequately perform this check.

# Arcadia - art. SPPAN\_SPPANCL

Elemento contenitore laterale reversibile - posizione a sx  
*Reversible side container element - left location*

**cielo**  
handmade in Italy

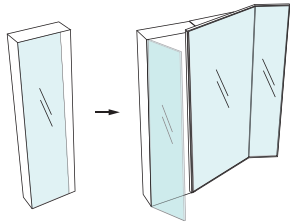

**PESO NETTO/NET WEIGHT: 15,00 Kg (specchio/mirror)+ 29,00 Kg (contenitore/container)**

**ACCESSORI/ACCESSORIES:**

**ATTENZIONE:** La pulizia del vetro deve avvenire unicamente tramite l'utilizzo di prodotti **neutri** specifici per gli specchi, i bordi devono sempre essere asciugati rapidamente e completamente.

*ATTENTION: Glass cleaning must only be done through the use of specific **neutral** products for mirrors, the edges must always be dried quickly and completely.*

## FINITURE ELEMENTO CONTENITORE LATERALE

*SIDE CONTAINER ELEMENT FINISHES*

**verniciature\_coatings**

- Nero Matt
- Acciaio Lucido / Glass steel

## NOTE/NOTES

Sistema REVERSIBILE  
*REVERSIBLE system.*

Attenzione: l'interno dei contenitori è sempre Nero Matt  
*Attention: the interior of the container is always Matt Black*

Marzo 2021

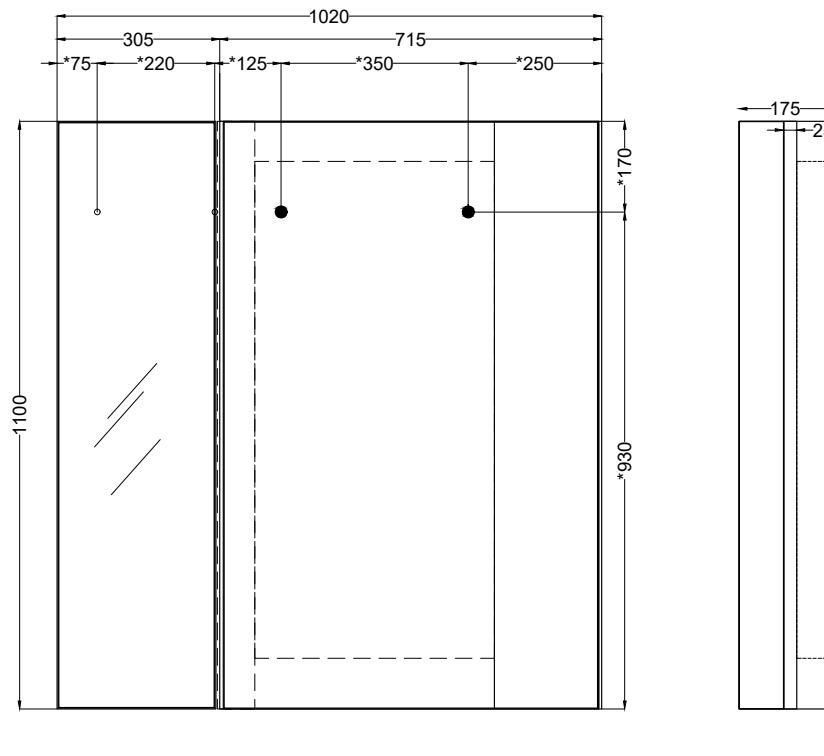

\*Fissaggi \ fixings

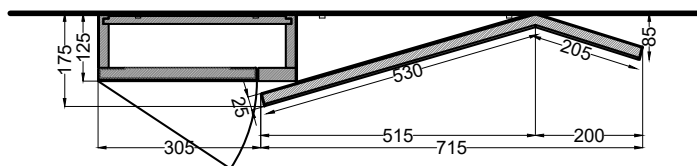

## ATTENZIONE:

Tutte le misure possono presentare leggere differenze rispetto ai pezzi reali in considerazione delle caratteristiche del prodotto. L'azienda si riserva di cambiare schede tecniche e caratteristiche di funzionamento degli articoli in ogni momento e senza necessità di preavviso.

E' di fondamentale importanza verificare che le viti in dotazione siano compatibili con il tipo di parete/supporto/soffitto a cui viene fissato lo specchio. La caduta accidentale dello specchio può causare lesioni da compressione/taglio serie o fatali. L'installatore Deve provvedere al controllo della compatibilità del sistema di fissaggio fornito e eventualmente scegliere un sistema idoneo. Ceramica cielo S.p.A. non risponde di danni diretti o indiretti a cose e/o persone causati dall'inadempimento a tale verifica.

## ATTENTION:

All measure can show some little difference in respect of the real items, following typical characteristics of production. The company reserves the right to change any technical specifications/dimension and/or operating characteristics of the products at any time and without giving notice.

It is absolutely essential to make sure that the screws provided are compatible with the type of wall/base/ceiling to which the mirror will be attached. If the mirror were to accidentally fall, it could cause serious or fatal injuries from cuts or blows. The installer must check the compatibility of the provided attachment system and choose a suitable system if needed. Ceramica cielo S.p.A. is not liable for direct or indirect damages to objects or people caused by a failure to adequately perform this check.

# Arcadia - art. SPPANL - SPPANCL

Elemento contenitore laterale reversibile - posizione a dx  
*Reversible side container element - right location*

**cielo**  
 handmade in Italy

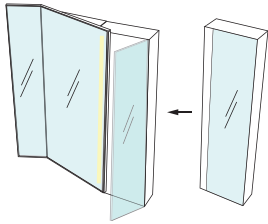

**PESO NETTO/NET WEIGHT: 15,00 Kg (specchio/mirror)+ 29,00 Kg (contenitore/container)**

**ACCESSORI/ACCESSORIES:**

**ATTENZIONE:** La pulizia del vetro deve avvenire unicamente tramite l'utilizzo di prodotti **neutri** specifici per gli specchi, i bordi devono sempre essere asciugati rapidamente e completamente.

*ATTENTION:* Glass cleaning must only be done through the use of specific **neutral** products for mirrors, the edges must always be dried quickly and completely.

**potenza luce: 19 W**  
*light power: 19 W*

**temperatura del colore: 4000 K luce naturale**  
*color temperature: 4000 K natural light*

**trasformatore a bassa tensione**  
*low voltage transformer*

**alimentazione: 220 - 240V - 50/60 Hz**  
*power: 220 - 240V - 50/60 Hz*

Fonte luminosa a LED approvata per il grado di protezione IP44.

*LED light source approved for IP44 protection degree.*

**NOTE/NOTES**  
 Sistema REVERSIBILE  
*REVERSIBLE system.*

Attenzione: l'interno dei contenitori è sempre Nero Matt  
*Attention: the interior of the container is always Matt Black*

## FINITURE ELEMENTO CONTENITORE LATERALE

*SIDE CONTAINER ELEMENT FINISHES*

**verniciature\_coatings**

● Nero Matt

● Acciaio Lucido / Glass steel

Marzo 2021

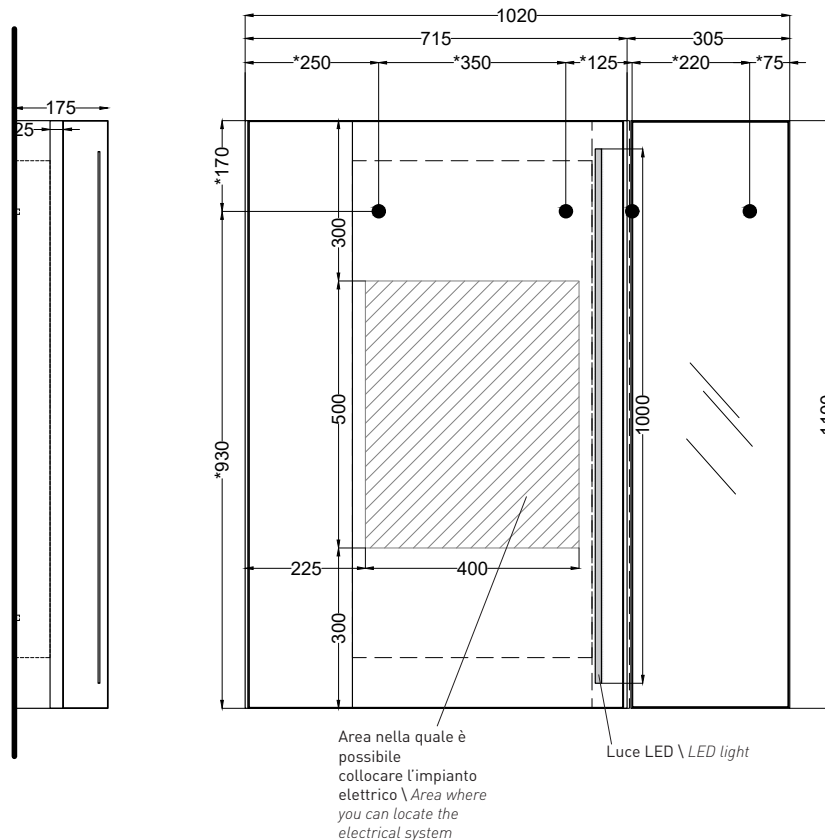

\*Fissaggi \ fixings

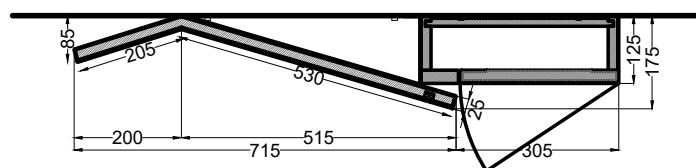

**ATTENZIONE:**  
 Tutte le misure possono presentare leggere differenze rispetto ai pezzi reali in considerazione delle caratteristiche del prodotto. L'azienda si riserva di cambiare schede tecniche e caratteristiche di funzionamento degli articoli in ogni momento e senza necessità di preavviso.

E' di fondamentale importanza verificare che le viti in dotazione siano compatibili con il tipo di parete/supporto/soffitto a cui viene fissato lo specchio. La caduta accidentale dello specchio può causare lesioni da compressione/taglio serie o fatali. L'installatore Deve provvedere al controllo della compatibilità del sistema di fissaggio fornito e eventualmente scegliere un sistema idoneo. Ceramica cielo S.p.A. non risponde di danni diretti o indiretti a cose e/o persone causati dall'inadempienza a tale verifica.

**ATTENTION:**  
 All measure can show some little difference in respect of the real items, following typical characteristics of production. The company reserves the right to change any technical specifications/dimension and/or operating characteristics of the products at any time and without giving notice.

It is absolutely essential to make sure that the screws provided are compatible with the type of wall/base/ceiling to which the mirror will be attached. If the mirror were to accidentally fall, it could cause serious or fatal injuries from cuts or blows. The installer must check the compatibility of the provided attachment system and choose a suitable system if needed. Ceramica cielo S.p.A. is not liable for direct or indirect damages to objects or people caused by a failure to adequately perform this check.

# Arcadia - art. SPPANL - SPPANCL

Elemento contenitore laterale reversibile- posizione a sx  
*Reversible side container element - left location*

**cielo**  
 handmade in Italy

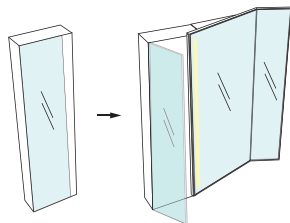

**PESO NETTO/NET WEIGHT: 15,00 Kg (specchio/mirror)+ 29,00 Kg (contenitore/container)**

**ACCESSORI/ACCESSORIES:**

**ATTENZIONE:** La pulizia del vetro deve avvenire unicamente tramite l'utilizzo di prodotti **neutri** specifici per gli specchi, i bordi devono sempre essere asciugati rapidamente e completamente.

*ATTENTION:* Glass cleaning must only be done through the use of specific **neutral** products for mirrors, the edges must always be dried quickly and completely.

**potenza luce: 19 W**

*light power: 19 W*

**temperatura del colore: 4000 K luce naturale**

*color temperature: 4000 K natural light*

**trasformatore a bassa tensione**

*low voltage transformer*

**alimentazione: 220 - 240V - 50/60 Hz**

*power: 220 - 240V - 50/60 Hz*

Fonte luminosa a LED approvata per il grado di protezione IP44.

*LED light source approved for IP44 protection degree.*

**NOTE/NOTES**

Sistema REVERSIBILE

*REVERSIBLE system.*

Attenzione: l'interno dei contenitori è sempre Nero Matt

*Attention: the interior of the container is always Matt Black*

**FINITURE ELEMENTO CONTENITORE LATERALE**

*SIDE CONTAINER ELEMENT FINISHES*

**verniciature\_coatings**

● Nero Matt

● Acciaio Lucido / Glass steel

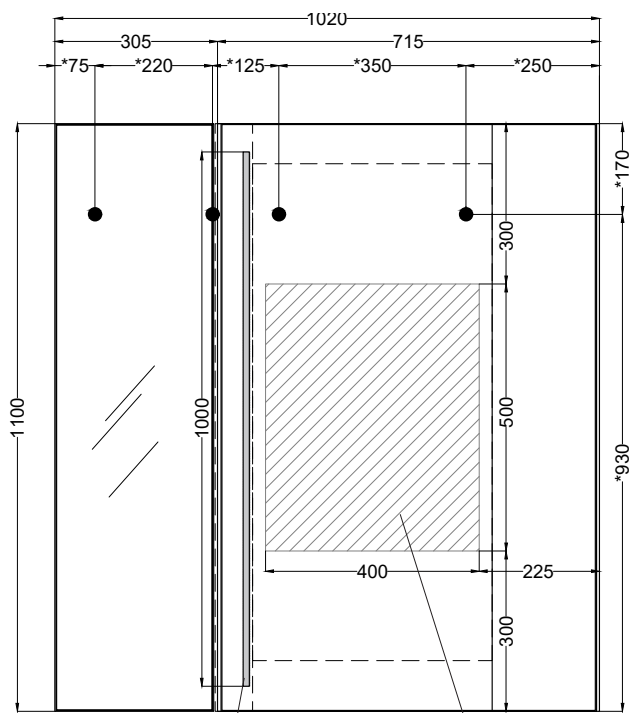

Luce LED \ LED light

Area nella quale è possibile collocare l'impianto elettrico \ Area where you can locate the electrical system

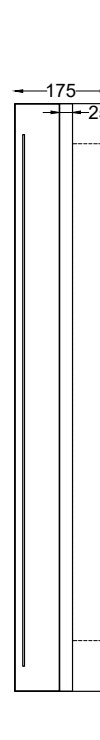

\*Fissaggi \ fixings

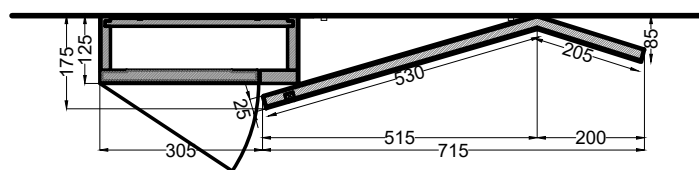

**ATTENZIONE:**

Tutte le misure possono presentare leggere differenze rispetto ai pezzi reali in considerazione delle caratteristiche del prodotto. L'azienda si riserva di cambiare schede tecniche e caratteristiche di funzionamento degli articoli in ogni momento e senza necessità di preavviso.

E' di fondamentale importanza verificare che le viti in dotazione siano compatibili con il tipo di parete/supporto/soffitto a cui viene fissato lo specchio. La caduta accidentale dello specchio può causare lesioni da compressione/taglio serie o fatali. L'installatore Deve provvedere al controllo della compatibilità del sistema di fissaggio fornito e eventualmente scegliere un sistema idoneo. Ceramica cielo S.p.A. non risponde di danni diretti o indiretti a cose e/o persone causati dall'inadempimento a tale verifica.

**ATTENTION:**

All measure can show some little difference in respect of the real items, following typical characteristics of production. The company reserves the right to change any technical specifications/dimension and/or operating characteristics of the products at any time and without giving notice.

It is absolutely essential to make sure that the screws provided are compatible with the type of wall/base/ceiling to which the mirror will be attached. If the mirror were to accidentally fall, it could cause serious or fatal injuries from cuts or blows. The installer must check the compatibility of the provided attachment system and choose a suitable system if needed. Ceramica cielo S.p.A. is not liable for direct or indirect damages to objects or people caused by a failure to adequately perform this check.

# Arcadia - art. SPANCC\_SPAN

Elemento contenitore centrale reversibile - apertura dx o sx  
*Reversible centre container element - right or left opening*

**cielo**  
handmade in Italy

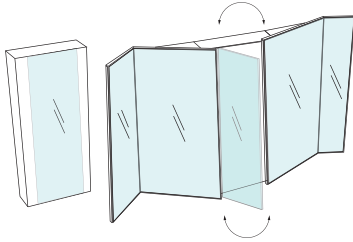

**PESO NETTO/NET WEIGHT: 15,00 Kg (specchio/mirror)+ 33,00 Kg (contenitore centrale/centre container)**  
**ACCESSORI/ACCESSORIES:**

**ATTENZIONE:** La pulizia del vetro deve avvenire unicamente tramite l'utilizzo di prodotti **neutri** specifici per gli specchi, i bordi devono sempre essere asciugati rapidamente e completamente.  
*ATTENTION:* Glass cleaning must only be done through the use of specific **neutral** products for mirrors, the edges must always be dried quickly and completely.

## FINITURE ELEMENTO CONTENITORE CENTRALE

CENTRE CONTAINER ELEMENT FINISHES

verniciature\_coatings

- Nero Matt
- Acciaio Lucido / Glass steel

**NOTE/NOTES**  
Sistema REVERSIBILE  
*REVERSIBLE system.*

Attenzione: l'interno dei contenitori è sempre Nero Matt  
*Attention: the interior of the container is always Matt Black*

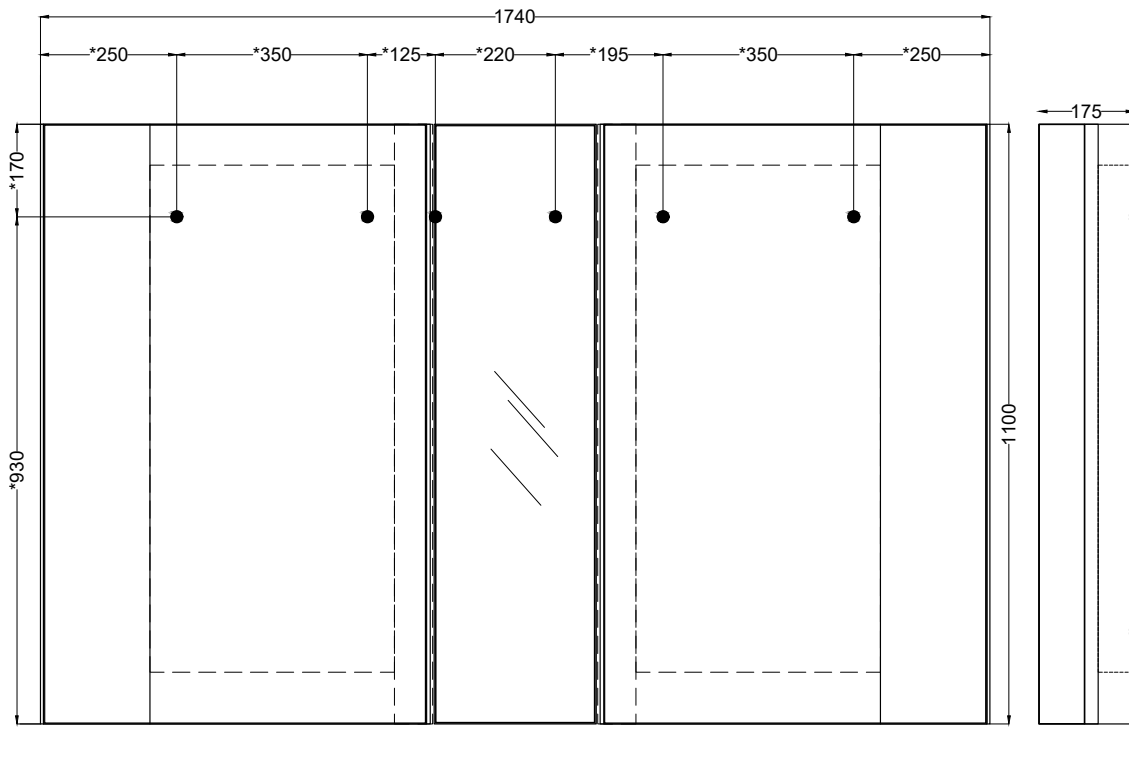

Marzo 2021

\*Fissaggi \ fixings

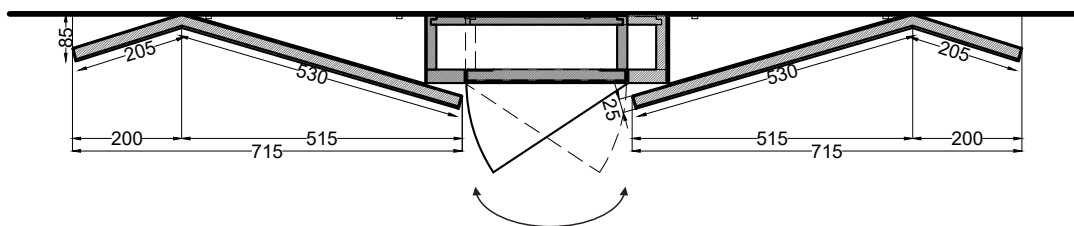

**ATTENZIONE:** Tutte le misure possono presentare leggere differenze rispetto ai pezzi reali in considerazione delle caratteristiche del prodotto. L'azienda si riserva di cambiare schede tecniche e caratteristiche di funzionamento degli articoli in ogni momento e senza necessità di preavviso.

E' di fondamentale importanza verificare che le viti in dotazione siano compatibili con il tipo di parete/supporto/soffitto a cui viene fissato lo specchio. La caduta accidentale dello specchio può causare lesioni da compressione/taglio serie o fatali. L'installatore Deve provvedere al controllo della compatibilita' del sistema di fissaggio fornito e eventualmente scegliere un sistema idoneo. Ceramica cielo S.p.A. non risponde di danni diretti o indiretti a cose e/o persone causati dall'inadempienza a tale verifica.

**ATTENTION:** All measure can show some little difference in respect of the real items, following typical characteristics of production. The company reserves the right to change any technical specifications/dimension and/or operating characteristics of the products at any time and without giving notice.

It is absolutely essential to make sure that the screws provided are compatible with the type of wall/base/ceiling to which the mirror will be attached. If the mirror were to accidentally fall, it could cause serious or fatal injuries from cuts or blows. The installer must check the compatibility of the provided attachment system and choose a suitable system if needed. Ceramica cielo S.p.A. is not liable for direct or indirect damages to objects or people caused by a failure to adequately perform this check.

# Arcadia - art. SPANCC\_SPANL

Elemento contenitore centrale reversibile - apertura dx o sx  
*Reversible centre container element - right or left opening*

**cielo**  
 handmade in Italy

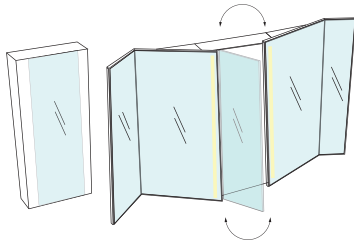

**PESO NETTO/NET WEIGHT: 15,00 Kg (specchio/mirror)+ 33,00 Kg (contenitore centrale/centre container)**  
**ACCESSORI/ACCESSORIES:**

**ATTENZIONE:** La pulizia del vetro deve avvenire unicamente tramite l'utilizzo di prodotti **neutri** specifici per gli specchi, i bordi devono sempre essere asciugati rapidamente e completamente.  
*ATTENTION:* Glass cleaning must only be done through the use of specific **neutral** products for mirrors, the edges must always be dried quickly and completely.

**potenza luce: 19 W**  
*light power: 19 W*  
**temperatura del colore: 4000 K luce naturale**  
*color temperature: 4000 K natural light*  
**trasformatore a bassa tensione**  
*low voltage transformer*  
**alimentazione: 220 - 240V - 50/60 Hz**  
*power: 220 - 240V - 50/60 Hz*  
 Fonte luminosa a LED approvata per il grado di protezione IP44.  
*LED light source approved for IP44 protection degree.*

**NOTE/NOTES**  
 Sistema REVERSIBILE  
*REVERSIBLE system.*

Attenzione: l'interno dei contenitori è sempre Nero Matt  
*Attention: the interior of the container is always Matt Black*

## FINITURE ELEMENTO CONTENITORE CENTRALE

CENTRE CONTAINER ELEMENT FINISHES

verniciature\_coatings

- Nero Matt
- Acciaio Lucido / Glass steel

Marzo 2021

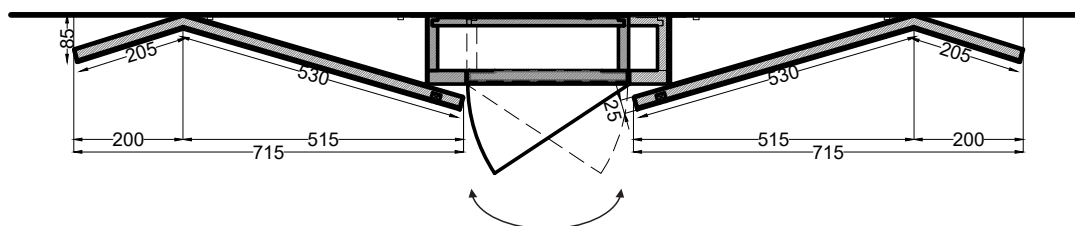
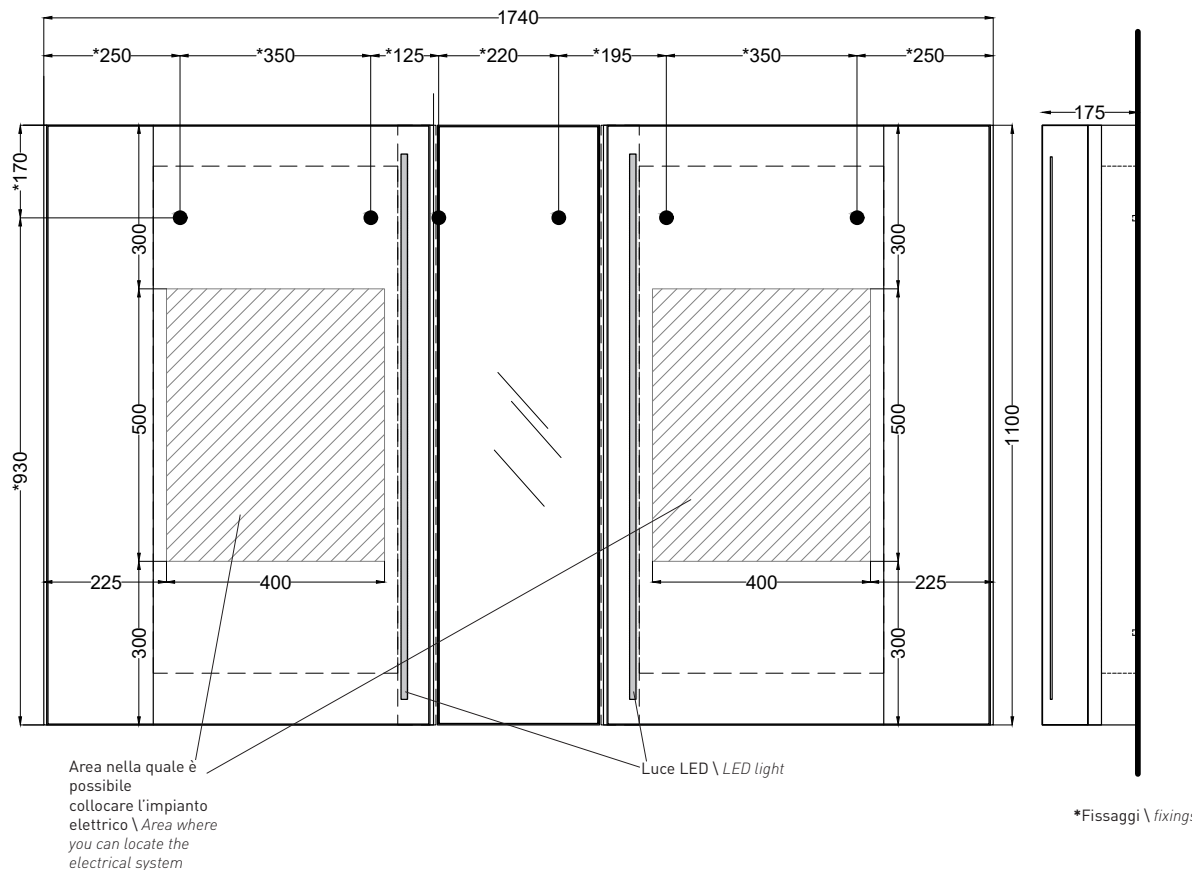

**ATTENZIONE:** Tutte le misure possono presentare leggere differenze rispetto ai pezzi reali in considerazione delle caratteristiche del prodotto. L'azienda si riserva di cambiare schede tecniche e caratteristiche di funzionamento degli articoli in ogni momento e senza necessità di preavviso.

E' di fondamentale importanza verificare che le viti in dotazione siano compatibili con il tipo di parete/supporto/soffitto a cui viene fissato lo specchio. La caduta accidentale dello specchio può causare lesioni da compressione/taglio serie o fatali. L'installatore Deve provvedere al controllo della compatibilità del sistema di fissaggio fornito e eventualmente scegliere un sistema idoneo. Ceramica cielo S.p.A. non risponde di danni diretti o indiretti a cose e/o persone causati dall'inadempimento a tale verifica.

**ATTENTION:** All measure can show some little difference in respect of the real items, following typical characteristics of production. The company reserves the right to change any technical specifications/dimension and/or operating characteristics of the products at any time and without giving notice.

It is absolutely essential to make sure that the screws provided are compatible with the type of wall/base/ceiling to which the mirror will be attached. If the mirror were to accidentally fall, it could cause serious or fatal injuries from cuts or blows. The installer must check the compatibility of the provided attachment system and choose a suitable system if needed. Ceramica cielo S.p.A. is not liable for direct or indirect damages to objects or people caused by a failure to adequately perform this check.