

EAC

Руководство по эксплуатации

525PT5S

Прежде чем приступить к работе с машиной, внимательно прочитайте инструкцию и убедитесь, что Вам все понятно.



Russian

ПОЯСНЕНИЕ СИМВОЛОВ

Условные обозначения

ПРЕДУПРЕЖДЕНИЕ! При неправильном или небрежном использовании машина может быть опасным инструментом, который может причинить серьезные повреждения или травму со смертельным исходом для пользователя или для других. Крайне важно внимательно прочитать руководство оператора.

Прежде чем приступить к работе с машиной, внимательно прочитайте инструкцию и убедитесь, что Вам все понятно.

Всегда используйте:

- Защитный шлем в тех случаях, когда существует вероятность падения предметов
- Специальные шумозащитные наушники
- Защитные очки или маску

Данное изделие отвечает требованиям соответствующих директив ЕС.

Эмиссия шума в окружающую среду согласно Директиве Европейского Сообщества. Эмиссия машины приведена в главе 'Технические характеристики' и на табличке.

Эта машина электрически не изолирована. Если машина придет в контакт или будет рядом с электропроводкой, это может привести к смерти или к серьезным травмам. Электричество передается из пункта в пункт по т.н. электрической дуге. Чем выше напряжение, тем на большее расстояние может передаваться напряжение. Электричество может также передаваться поветкам и другим предметам, особенно если они мокрые. Между машиной и электрической проводкой всегда должно оставаться расстояние как минимум 10 м (30 футов) /или между предметами, которые находятся в контакте с проводкой. Если выдолжны работать на более близком расстоянии, обращайтесь всегда на токораспределительную станцию, чтобы

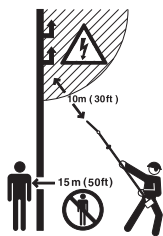

напряжение было выключено перед тем, как вы начнете работу.

Радиус работы машины большой. Следите за тем, чтобы никто не подходил ближе 15 м (45 футов) во время работы машины.

Пользуйтесь специальными защитными перчатками.



Пользуйтесь не скользящими и устойчивыми сапогами.



Рычаг подсоса



Топливный насос

Другие символы/наклейки на машине относятся к специальным требованиям сертификации на определенных рынках.

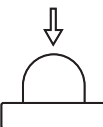

Двигатель выключается переводом выключателя в положение остановки. **ВНИМАНИЕ!** Контакт остановки автоматически возвращается в положение запуска. Во избежание непроизвольного запуска, колпачок зажигания следует всегда снимать со свечи зажигания при монтаже, проверке и/или обслуживании.

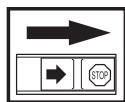

Пользуйтесь специальными защитными перчатками.



Требует регулярной чистки.

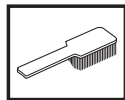

Место визуальной проверки.



Должны использоваться защитные очки или маска.



Заливания масла и регулирования потока масла



СОДЕРЖАНИЕ

Содержание

ПОЯСНЕНИЕ СИМВОЛОВ	
Условные обозначения	2
СОДЕРЖАНИЕ	
Содержание	3
Перед запуском проследите за следующим:	3
ВВЕДЕНИЕ	
Уважаемый покупатель!	4
ЧТО ЕСТЬ ЧТО?	
Что есть что?	5
ОБЩИЕ ПРЕДПИСАНИЯ ПО БЕЗОПАСНОСТИ	
Важная информация	6
Средства защиты оператора	6
Устройства безопасности машины	7
СБОРКА	
Монтаж режущей головки	17
Порядок монтажа пильного полотна и цепи	17
Монтаж защиты от толчков	17
Телескопическая функция	18
Подгонка оснастки	18
ПРАВИЛА ОБРАЩЕНИЯ С ТОПЛИВОМ	
Правила безопасности при заправке	19
Топливо	19
Заправка топливом	21
ЗАПУСК И ОСТАНОВКА	
Проверка перед пуском	22
Заливание масла	22
Запуск и остановка	22
МЕТОД РАБОТЫ	
Общие рабочие инструкции	24
ТЕХНИЧЕСКОЕ ОБСЛУЖИВАНИЕ	
Карбюратор	28
Глушитель	28
Система охлаждения	29
Свеча зажигания	29
Воздушный фильтр	29
Передача	30
График технического обслуживания	31
ТЕХНИЧЕСКИЕ ДАННЫЕ	
Технические данные	32
ДЕКЛАРАЦИЯ СООТВЕТСТВИЯ ЕС	33

Перед запуском проследите за следующим:

Внимательно прочесть инструкцию по эксплуатации.



ПРЕДУПРЕЖДЕНИЕ!

Продолжительное воздействие шума дает неизлечимое ухудшение слуха. Всегда пользуйтесь, поэтому, специальными наушниками.



ПРЕДУПРЕЖДЕНИЕ! Ни при каких обстоятельствах не допускается внесение изменений в первоначальную конструкцию машины без разрешения изготовителя. Пользуйтесь только оригинальными запчастями.

Внесение неразрешенных изменений и/или использование неразрешенных приспособлений может привести к серьезной травме или даже к смертельному исходу для оператора или других лиц.



ПРЕДУПРЕЖДЕНИЕ! Прутковая пила может использоваться неправильно или небрежно, что сделает её опасным инструментом, который может стать причиной серьезных и даже опасных для жизни травм. Чрезвычайно важно, чтобы вы прочитали настоящее Руководство и поняли его содержание.

ВВЕДЕНИЕ

Уважаемый покупатель!

Мы поздравляем Вас с выбором инструмента Husqvarna! Фирма Husqvarna берет свое начало в 1689 году, когда король Карл XI постановил создать фабрику по изготовлению мушкетов на берегу речки Huskvarna. Место около речки Huskvarna было разумным выбором, так как энергия течения воды использовалась в производстве. В течение более 300 лет существования фабрики Husqvarna на ней производилось множество различных изделий, начиная от каминов и до современных кухонных машин, швейных машинок, велосипедов, мотоциклов и т.д. В 1956 году была выпущена первая бензомоторная газонокосилка, после чего в 1959 году была выпущена первая моторная пила. В этой области производства деятельность Husqvarna осуществляется и сегодня.

Сегодня Husqvarna является одним из ведущих в мире производителей изделий для лесных и садовых работ самого высокого качества и мощности. Цель бизнеса заключается в том, чтобы разрабатывать, производить и распространять на рынке изделия с моторным приводом для работы в лесу и в саду, а также в строительстве и в промышленном комплексе. Фирма Husqvarna также стремится быть впереди в эргономике, удобстве пользования, безопасности и экологии, и по этой причине было разработано много различных функций, которые улучшают продукцию в этих областях.

Мы убеждены в том, что Вы по достоинству оцените качество нашего изделия и мощность и останетесь довольным им на протяжении длительного времени. Приобретение какого-либо из наших изделий, дает Вам доступ к профессиональной помощи по его ремонту и обслуживанию, если в этом все-таки возникнет необходимость. Если машина была приобретена не в одном из наших специализированных магазинов, узнайте в ближайшей сервисной мастерской.

Надеемся, что Вы останетесь довольны Вашей машиной, и что она будет Вашим спутником на долгое время. Помните о том, что настоящее руководство является ценным документом. Выполняя требования инструкции (пользование, сервис, обслуживание и т.д.), Вы значительно продлите срок службы машины и поднимите ее вторичную стоимость. Когда Вы будете продавать Вашу машину, не забудьте передать инструкцию новому владельцу.

Спасибо за то, что Вы пользуетесь инструментом Husqvarna!

Husqvarna AB постоянно работает над разработкой своих изделий и поэтому оставляет за собой право на внесение изменений в форму и внешний вид без предварительных предупреждений.

ЧТО ЕСТЬ ЧТО?

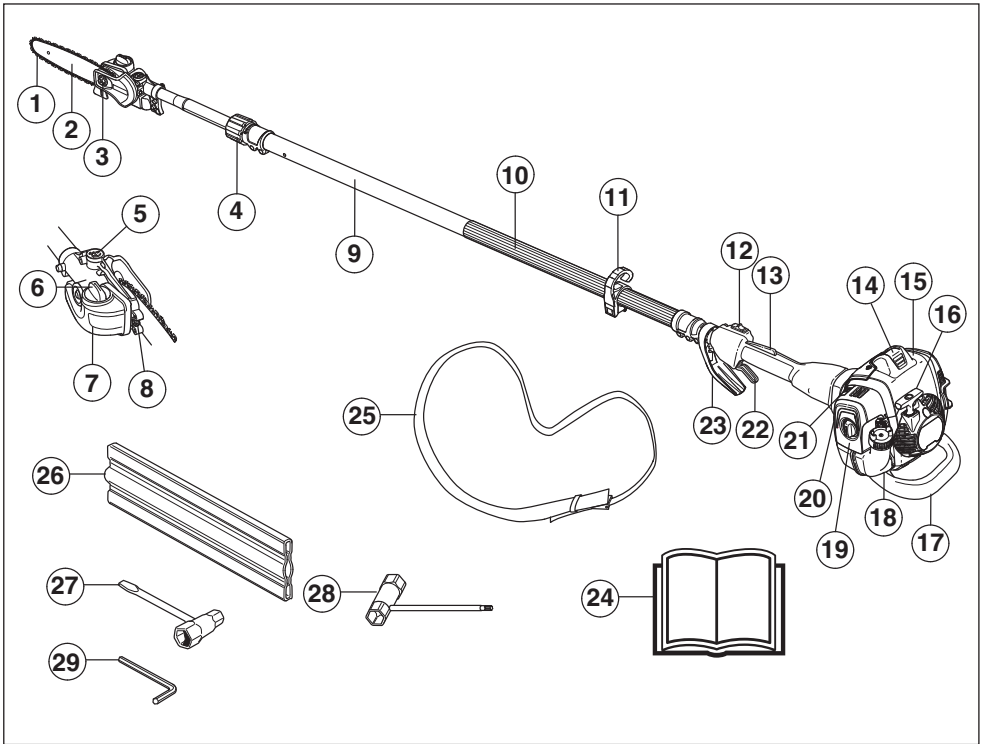

Что есть что?

- | | |
|-----------------------------------|---------------------------------------|
| 1 Пильная цепь | 16 Ручка стартера |
| 2 Пильное полотно | 17 Защита от толчков |
| 3 Гайка пильного полотна | 18 Топливный бак |
| 4 Замыкающая ручка | 19 Крышка воздушного фильтра |
| 5 Регулировочный винт смазки цепи | 20 Топливный насос. |
| 6 Заправка маслом | 21 Рычаг подсоса |
| 7 Резервуар для масла цепи | 22 Курок газа |
| 8 Винт натяжителя цепи | 23 Газ/ограничение для защиты рук |
| 9 Трубка вала | 24 Руководство по эксплуатации |
| 10 Передняя ручка | 25 Лямка |
| 11 Крюк оснастки для подвешивания | 26 Транспортный щит, шина пилы |
| 12 Выключатель | 27 Универсальный ключ Натяжитель цепи |
| 13 Рычаг блокировки курка газа | 28 Универсальный ключ |
| 14 Колпачок и свеча зажигания | 29 Ключ-шестигранник |
| 15 Крышка цилиндра | |

ОБЩИЕ ПРЕДПИСАНИЯ ПО БЕЗОПАСНОСТИ

Важная информация

ВАЖНО!

Машина предназначена исключительно для резки веток и сучков.

Использование может ограничиваться государственными или региональными нормативными требованиями. Соблюдайте действующие требования.

Никогда не работайте машиной, которая была модифицирована по сравнению с первоначальным вариантом.

Никогда не работайте с машиной если вы устали, выпили алкоголь, или принимаете лекарства, воздействующие на зрение, реакцию или координацию.

Пользуйтесь средствами индивидуальной защиты. См. раздел 'Средства защиты пользователя'.

Никогда не пользуйтесь машиной в экстремальных климатических условиях, как напр. трескучий мороз или большая жара, и/или в влажном климате.

Никогда не эксплуатируйте дефектную машину. Проводите регулярные проверки средств защиты, уход и обслуживание в соответствии с данным руководством. Некоторые операции по уходу и обслуживанию должны выполняться только квалифицированными специалистами. См. указания в разделе 'Техническое обслуживание'.

Все колпаки и защиты должны быть установлены до начала работы. Во избежание электрического шока, проверьте, чтобы, капсюль-детонатор зажигания и кабель зажигания не были повреждены.

Перед началом эксплуатации проведите общий осмотр машины (см. график технического обслуживания и ремонта).



ПРЕДУПРЕЖДЕНИЕ! Во время работы устройство создает электромагнитное поле. В определенных обстоятельствах это поле может создавать помехи для пассивных и активных медицинских имплантатов. Во избежание риска серьезной или смертельной травмы лицам с медицинскими имплантатами рекомендуется проконсультироваться с врачом и изготовителем имплантата, прежде чем приступать к эксплуатации данного устройства.



ПРЕДУПРЕЖДЕНИЕ! Работа двигателя в закрытом или в плохо проветриваемом помещении может привести к смертельному исходу в результате удушья или заражения угарным газом.



ПРЕДУПРЕЖДЕНИЕ! Никогда не позволяйте детям пользоваться или находиться рядом с машиной. Так как машина оснащена контактом остановки с пружинным возвратом и может быть запущена с низкой скоростью и усилием на стартовой ручке, то даже малые дети в определенных обстоятельствах могут создать усилие, необходимое для запуска машины. Это создает риск серьезных травм людей. Снимайте поэтому всегда колпачок со свечи, когда Вы оставляете машину без присмотра.

Средства защиты оператора

ВАЖНО!

Прутковая пила может использоваться неправильно или небрежно, что сделает её опасным инструментом, который может стать причиной серьезных и даже опасных для жизни травм. Чрезвычайно важно, чтобы вы прочитали настоящее Руководство и поняли его содержание.

Во время работы с машиной вы должны использовать специальные одобренные средства защиты. Средства личной защиты не могут полностью исключить риск получения травмы, но при несчастном случае они снижают тяжесть травмы. Обращайтесь за помощью к дилеру при подборе средств защиты.



ПРЕДУПРЕЖДЕНИЕ! Всегда следите за предупреждающими сигналами или криком, когда пользуетесь защитными наушниками. Снимайте наушники сразу же после того, как будет остановлен двигатель.

ЗАЩИТНЫЙ ШЛЕМ С ВИЗИРОМ

Необходимо пользоваться защитным шлемом.



ОБЩИЕ ПРЕДПИСАНИЯ ПО БЕЗОПАСНОСТИ

ЗАЩИТНЫЕ НАУШНИКИ

Следует пользоваться защитными наушниками с достаточным заглушающим эффектом.

ЗАЩИТА ГЛАЗ

Должны использоваться защитные очки или маска.

РУКАВИЦЫ

В случае необходимости, например, для сборки режущего оборудования, следует надеть рукавицы.



САПОГИ

Пользуйтесь не скользящими и устойчивыми сапогами.



РАБОЧАЯ ОДЕЖДА

Пользуйтесь одеждой из плотной ткани и избегайте свободной одежды, которая может зацепиться за кусты или ветви. Всегда надевайте прочные брюки. Не носите украшения, шорты или сандалии, не ходите босиком. Длинные волосы не должны свисать ниже плеч.

АПТЕЧКА ПЕРВОЙ ПОМОЩИ

Всегда имейте при себе аптечку для оказания первой медицинской помощи.



Устройства безопасности машины

В данном разделе рассматриваются различные защитные приспособления машины, их работа, и приведены основные принципы и правила, которые необходимо соблюдать для обеспечения безопасной работы. Для того чтобы найти, где расположены элементы и механизмы машины, см. раздел «Что есть что?».

Срок службы машины может быть укорочен и риск аварии увеличен, если обслуживание машины не выполняется правильным образом и если сервис и/или ремонт не были выполнены профессионально. Если вам требуется дополнительная информация, обратитесь в ближайшую мастерскую по обслуживанию.

ВАЖНО!

Для обслуживания и ремонта машины требуется специальная подготовка. Особенно важно это для работы с защитными приспособлениями. Если у машины обнаружатся любые из описанных ниже неисправностей, немедленно свяжитесь с вашим специалистом по обслуживанию. При покупке любого из наших изделий мы гарантируем обеспечение профессионального ремонта и обслуживания. Если поставщик, продающий вам машину, не является дилером по обслуживанию, спросите у него адрес ближайшей специализированной мастерской.



ПРЕДУПРЕЖДЕНИЕ! Никогда не работайте с машиной с неисправными элементами защитного оборудования. Производите проверку и выполняйте все меры по обслуживанию, описанные в данном разделе. Если в результате этих проверок будут обнаружены неисправности, немедленно вызовите специалиста для ремонта.

Рычаг блокировки курка газа

Блокирующий рычаг газа служит для предотвращения случайного включения газа. При нажатии на предохранительный рычаг (A) (т.е. когда вы сжимаете ручку) он отпускает рычаг газа (B). Когда вы освобождаете ручку, предохранительный рычаг и рычаг газа перемещаются в их первоначальное положение. Это перемещение осуществляется двумя независимыми возвратными пружинами. Такое устройство обеспечивает автоматическую блокировку газового дросселя на холостом ходу.

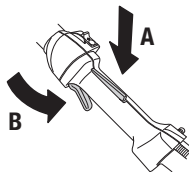

Проверьте, чтобы ручка газа в момент возвращения блокировочного рычага в исходное положение была заблокирована на холостом ходу.

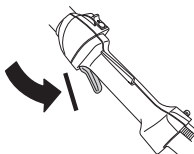

ОБЩИЕ ПРЕДПИСАНИЯ ПО БЕЗОПАСНОСТИ

Нажмите блокировочный рычаг газа и удостоверьтесь, что он возвращается в первоначальное положение при его отпускании.

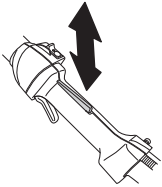

Проверьте, чтобы ручка газа и блокировочный рычаг перемещались свободно и чтобы возвратные пружины работали соответствующим образом.

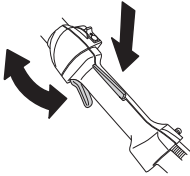

См. указания в разделе Запуск. Включите машину и полностью откройте дроссель. Отпустите рычаг дросселя и удостоверьтесь, что режущее оборудование останавливается и остается неподвижным. Если после постановки дросселя в положение холостого хода режущее оборудование продолжает вращаться, следует проверить регулировку холостого хода карбюратора. См. указания в разделе Техническое обслуживание.

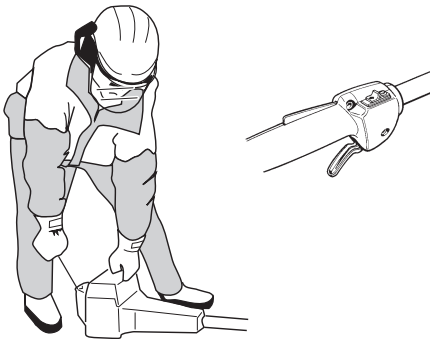

Выключатель

Для полной остановки двигателя необходимо переместить выключатель в положение OFF (ВЫКЛ.)

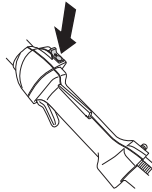

Запустите двигатель и проверьте, чтобы он остановился при переводе выключателя в положение стоп.

Система гашения вибрации

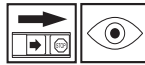

Ваша машина оснащена системой гашения вибрации на рукоятках, сконструированной для максимального удобного пользования без вибрирования машины.

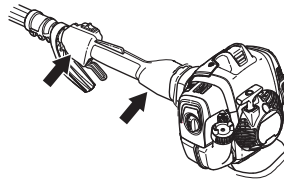

Система виброгашения машины снижает уровень вибрации передаваемый от двигателя или режущего оборудования на рукоятки.



ПРЕДУПРЕЖДЕНИЕ! Длительное воздействие вибрации может привести к травме кровообращения или расстройствам нервной системы у людей с нарушенным кровообращением. В случае появления симптомов перегрузки от вибрации следует обратиться к врачу. Такими симптомами могут быть онемение, потеря чувствительности, "щелчки", "колотье", боли, потерь силы или слабость, изменение цвета и состояния кожи. Обычно подобные симптомы проявляются на пальцах, руках или запястьях. При низкой температуре риск увеличивается.

ОБЩИЕ ПРЕДПИСАНИЯ ПО БЕЗОПАСНОСТИ

Глушитель



Глушитель предназначен для снижения уровня шума и отвода в сторону от работающего человека выхлопных газов. Глушитель, оборудованный катализатором, предназначен также для уменьшения содержания в выхлопах вредных веществ.

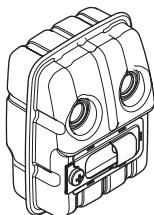

В странах с жарким и сухим климатом вероятность возникновения пожаров очевидна. Поэтому мы оборудуем некоторые глушители т.н. искроулавливающей сеткой. Проверьте, оборудован ли глушитель вашей машины такой сеткой.



При наличии глушителя такого типа очень важно строго соблюдать инструкции по проверке, уходу и обслуживанию.

Никогда не используйте устройство с неисправным глушителем.

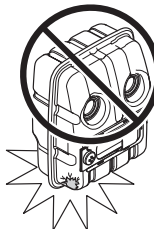

Периодически проверяйте, чтобы глушитель был надежно закреплен на корпусе машины.

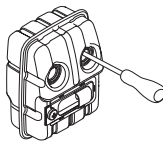

Если глушитель на вашей машине дополнительно оборудован искрогасящим фильтром, его следует регулярно прочищать. Забившийся фильтр может вызвать перегрев двигателя и привести к серьезным повреждениям двигателя.

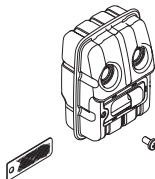

ПРЕДУПРЕЖДЕНИЕ! Глушитель катализатора сильно нагревается в процессе работы и после работы некоторое время остается горячим. Это происходит и в режиме холостого хода. Соприкосновение может вызвать ожог кожи. Помните об опасности пожара!



ПРЕДУПРЕЖДЕНИЕ! В глушителе есть химикаты, которые могут вызывать раковые заболевания. Избегайте контакта с этими элементами в случае повреждения глушителя.



ПРЕДУПРЕЖДЕНИЕ!

Выхлопные газы двигателя горячи и могут содержать искры, который могут стать причиной пожара. Поэтому машину никогда не следует запускать внутри помещения или рядом с легковоспламеняемым материалом.

Режущее оборудование



В настоящем разделе описано, каким образом за счет правильного технического обслуживания и использования нужного типа режущих элементов можно добиться максимальной

ОБЩИЕ ПРЕДПИСАНИЯ ПО БЕЗОПАСНОСТИ

производительности и увеличить срок службы режущих элементов.

- Пользуйтесь только рекомендуемым нами режущим оборудованием!

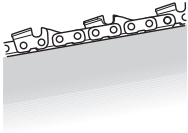

- Следите за тем, чтобы зубья пильной цепи были правильно заточены!! Соблюдайте наши инструкции и используйте рекомендованный нами шаблон. Поврежденная или плохо заточенная цепь повышает риск несчастного случая.

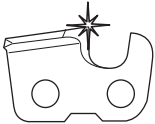

- Следите за поддержанием правильного снижения высоты ограничительного выступа! Соблюдайте наши инструкции и применяйте рекомендованный нами шаблон ограничителя. Слишком большой зазор увеличивает риск отдачи.

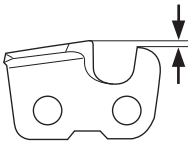

- Цепь пилы должна быть хорошо натянута! Недостаточное натяжение цепи увеличивает риск выхода цепи и износ пильного полотна, цепи пилы и ведущей звездочки.



- Следите за тем, чтобы пильный аппарат хорошо смазывался и поддерживался в соответствующем рабочем состоянии. При плохой смазке цепь может легко оборваться и быстрее изнашивается, а также ускоряется износ полотна и звездочек.

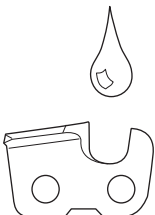

ПРЕДУПРЕЖДЕНИЕ! Никогда не работайте с машиной с неисправными элементами защитного оборудования. Производите проверку и выполняйте все меры по обслуживанию, описанные в данном разделе. Если в результате этих проверок будут обнаружены неисправности, немедленно вызовите специалиста для ремонта.



ПРЕДУПРЕЖДЕНИЕ! Всегда выключайте двигатель перед тем, как приступить к работе над какой-либо частью режущего оборудования. Оно продолжает вращаться даже при отпущенном дросселе. Удостоверьтесь в том, что режущие оборудование остановилось полностью и отсоедините провод от свечи зажигания, прежде чем приступить к работе с ним.

Спецификация пильного полотна и цепи пилы

При изнашивании или повреждении режущего оборудования, установленного на вашем устройстве, нужно заменить его полотном или цепью, рекомендованными нами.

Пильное полотно

- Длина (дюйм/см)

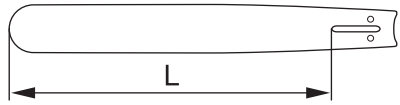

- Число зубьев на передней звездочке полотна (Т). Маленькое число = малый радиус закругления носка = слабая склонность отдачи.

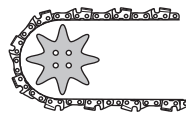

- Разводка цепи пилы (дюймов). Конечная звездочка и ведущая звездочки цепи моторной пилы должны быть отрегулированы согласно расстоянию между звеньями цепи

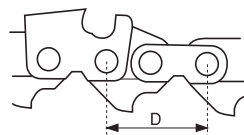

$$\text{PITCH} = \frac{D}{2}$$

ОБЩИЕ ПРЕДПИСАНИЯ ПО БЕЗОПАСНОСТИ

- Кол-во приводных звеньев (шт.) Число приводных звеньев определяется длиной пильного полотна, шагом цепи и количеством зубьев на носовой звездочке полотна.

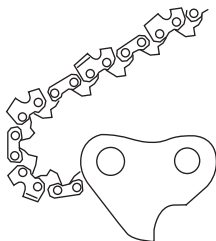

- Ширина паза пильного полотна (дюйм/мм). Паз полотна должен совпадать с шириной приводных звеньев цепи.

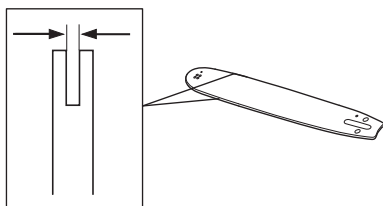

- Отверстие для смазки и отверстие для цапфы устройства натяжения цепи.

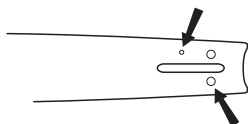

Пильная цепь

- Шаг цепи (в дюймах). (Расстояние между тремя приводными звеньями разделенное на два.)

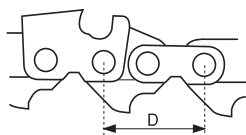

$$PITCH = \frac{D}{2}$$

- Ширина ведущего звена (мм/дюймов)

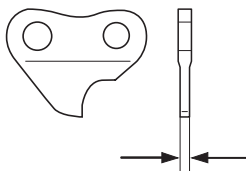

- Количество ведущих звеньев (шт.)

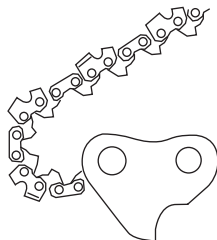

Заточка цепи и регулировка снижения высоты ограничителя резания



ПРЕДУПРЕЖДЕНИЕ! Плохо заточенная пильная цепь повышает риск отдачи!

Общие сведения относительно заточивания режущего зуба



- Никогда не работайте с затупившейся пильной цепью. При работе с тупой цепью вам придется прикладывать большие усилия в процессе пиления и в то же время пропил будет получаться довольно маленький. В случае совсем тупой цепи пила вообще не будет пилить, а только крошить дерево.
- Острая пильная цепь хорошо входит в древесину и делает длинный ровный пропил.
- Режущий элемент цепи называется режущее звено и состоит из режущего зуба (A) и ограничительного выступа (B). Величина срезаемой зубом стружки определяется разницей в высоте между этими двумя элементами.

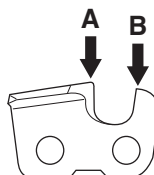

- При заточивании режущего зуба, следует учитывать четыре параметра.

ОБЩИЕ ПРЕДПИСАНИЯ ПО БЕЗОПАСНОСТИ

- Угол заточки верхней режущей кромки.

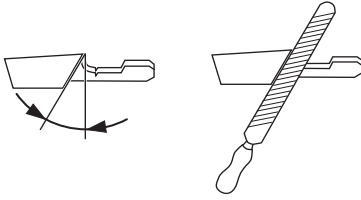

- Угол резания

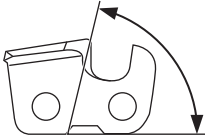

- Угол наклона напильника

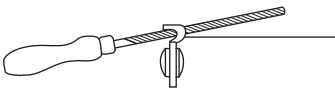

- Диаметр круглого напильника

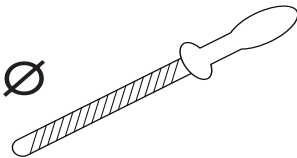

Без соответствующих инструментов правильная заточка пилы представляет собой очень трудную задачу. Мы рекомендуем применять шаблон-держатель. Это поможет снизить до минимума степень отдачи и обеспечить хорошее качество работы при пилении.

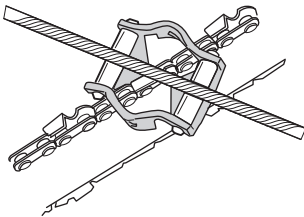

ПРЕДУПРЕЖДЕНИЕ! Несоблюдение указаний инструкции значительно увеличивает риск отдачи пилы.

Заточка режущего зуба



Для затачивания режущего зуба потребуется круглый напильник и шаблон затачивания

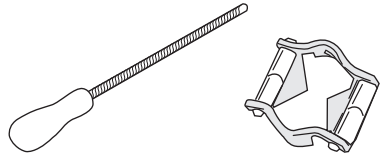

- Проверьте, чтобы цепь пилы была натянута. Слабое натяжение затрудняет правильную заточку.
- Всегда производите затачивание от внутренней стороны режущего зуба наружу. При обратном движении передвигайте напильник легче. Вначале заточите все зубья с одной стороны на пильном полотне, затем переверните полотно и заточите оставшиеся зубья на другой стороне.

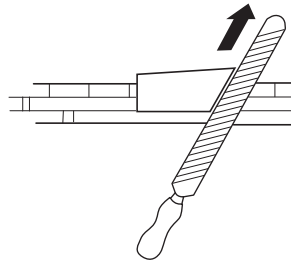

- Производите заточку так, чтобы все зубья были одинаковой длины. Когда будет оставаться лишь 4 мм (5/32 дюйма) длины зуба, цепь следует выбросить, так как она уже изношена.

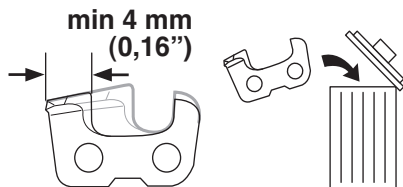

Общие рекомендации при установке занижения высоты ограничителя резания



- При заточке режущих зубьев вы всегда уменьшаете занижение высоты ограничителя (=толщину срезаемой зубом стружки). Для выполнения качественного

ОБЩИЕ ПРЕДПИСАНИЯ ПО БЕЗОПАСНОСТИ

пиления вы должны спилить ограничитель резания зуба до рекомендуемой высоты.



- В случае применения режущего звена для варианта с низкой отдачей передняя кромка ограничителя скругляется. Очень важно поддерживать этот радиус или фаску одинаковыми.



- Для получения правильного уровня занижения высоты ограничителя и фаски мы рекомендуем применять наш шаблон - ограничителя.

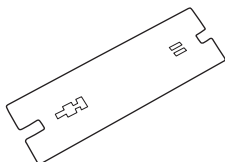

ПРЕДУПРЕЖДЕНИЕ! При слишком большом зазоре ограничителя значительно возрастает риск отдачи!

Установка занижения высоты ограничителя



- Перед выведением занижения высоты ограничителя режущие зубья нужно затачивать заново.

Мы рекомендуем регулировать занижения высоты ограничителя каждый третий раз после заточки цепи. **ВНИМАНИЕ!** Данная рекомендация предполагает, что длина режущего зуба уменьшается нормально.

- Для регулировки занижения высоты ограничителя вам потребуется плоский напильник и шаблон для ограничителя.

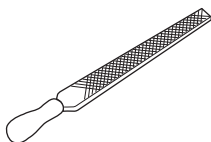
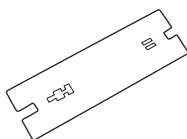

- Наложите шаблон на ограничительный выступ.
- Наложите плоской напильник на ту часть выступа, которая выступает сквозь шаблон, и сточите выступ. Занижения высоты считается выставленным правильно, если при движении напильника по шаблону он не встречает сопротивления.

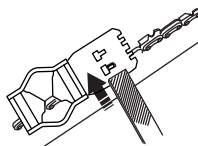

Натяжение цепи



ПРЕДУПРЕЖДЕНИЕ! Недостаточно натянутая цепь пилы вызывает соскакивание цепи, что может привести к опасным и даже к смертельным травмам.

- Чем больше Вы пользуетесь пильной цепью, тем больше она растягивается. Важно, чтобы после этого изменения пильный аппарат был отрегулирован.
- Проверяйте натяжение цепи при каждой заправке моторной пилы. Обратите внимание! Новая пильная цепь имеет некоторое время приработки, в течение которого следует чаще чем обычно проверять натяжение цепи.
- Цепь следует натягивать достаточно туго, но не допуская перетягивания, когда ее невозможно повернуть рукой.

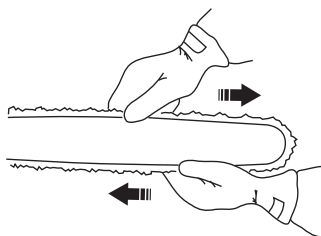

ОБЩИЕ ПРЕДПИСАНИЯ ПО БЕЗОПАСНОСТИ

- Открутите гайку пыльного полотна.

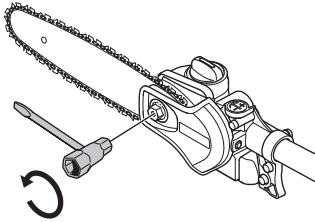

- Для этого поверните винт механизма регулировки цепи по часовой стрелке. Цепь следует натягивать до тех пор, пока она не будет плотно прилегать к нижней стороне пыльного полотна.

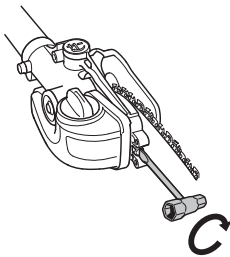

- Затяните гайку пыльного полотна комбинированным ключом. Проверьте, чтобы цепь пилы легко проворачивалась рукой.

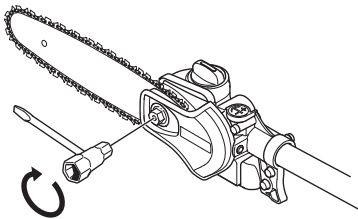

Смазка пыльного аппарата



ПРЕДУПРЕЖДЕНИЕ! Плохая смазка пыльного аппарата может вызвать заклинивание цепи и привести к серьезным и даже к смертельным травмам.

Масло для цепи пилы

- Масло для смазки цепи должно удерживаться на цепи и в то же время сохранять свою текучесть как в теплую погоду летом, так и в зимний холод.
- Будучи изготовителем цепной пилы, мы разработали оптимальное цепное масло на основе растительного масла, которое является биологически разлагаемым. Мы

рекомендуем использовать наше масло с целью максимального увеличения срока службы цепи, а также нанесения минимального вреда окружающей среде.

- Если наше цепное масло недоступно, рекомендуется использовать стандартное цепное масло.
- В тех случаях, когда отсутствует масло, предназначенное для смазки цепей пил, можно использовать обычное трансмиссионное масло EP 90.
- Никогда не используйте масло, бывшее в употреблении! Это опасно для Вас, для машины и для окружающей среды.

Заправка маслом



Масляный насос отрегулирован с завода для большинства ситуаций необходимой смазки. Обычно на один бак топлива уходит примерно один бачок смазочного масла. Проверяйте, поэтому, количество масла в масляном бачке при заправке топливом, чтобы не произошло повреждения цепи и шины пилы по причине недостаточной смазки.

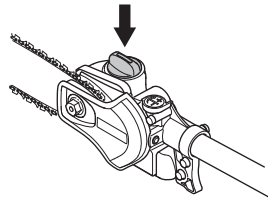

Проверка смазки цепи

- Проверку смазки следует проводить всякий раз при заправке топливом. Направьте носок моторной пилы на светлую поверхность на расстоянии прим. 20 см (8 дюймов). После 1 минуты работы на 3/4 оборотов, на светлой поверхности должна быть видна масляная полоска.

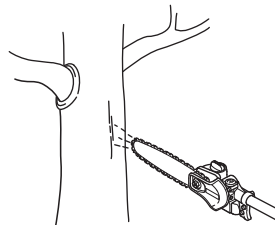

Регулировка смазки цепи

Во время валки сухой или твердой древесины может потребоваться увеличение смазки.

ОБЩИЕ ПРЕДПИСАНИЯ ПО БЕЗОПАСНОСТИ

Поверните регулировочный винт по часовой стрелке для увеличения расхода масла. Не забывайте о том, что это приведет к увеличению расхода смазки. Регулярно проверяйте уровень масла в масляном баке. Поверните регулировочный винт против часовой стрелки для уменьшения расхода масла.

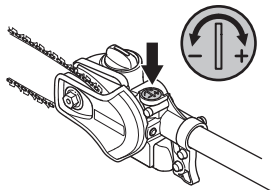

Действия, если смазка не работает



- Убедитесь, что смазочные каналы шины не засорены. При необходимости следует провести очистку.

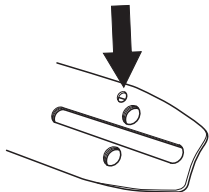

- Проверьте, чтобы масляный канал блока передач был чист. При необходимости прочистите.
- Проверьте, чтобы звездочка на наконечнике пильного полотна ходила свободно. Если смазка цепи не функционирует после выполнения ириведенных пунктов проверки, обращайтесь в сервисную мастерскую.

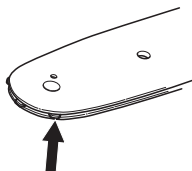

Проверка износа пильного механизма

Пильная цепь



Следует проводить ежедневный осмотр цепи:

- Нет ли видимых трещин в местах сочленений и звеньях цепи.
- Не стала ли цепь тугой на изгиб.
- Сильно ли изношены сочленения и звенья цепи.

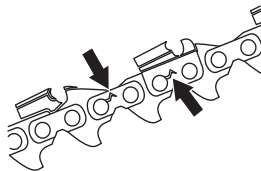

Для определения степени износа цепи мы рекомендуем проводить визуальное сравнение с новой цепью.

При стачивании режущих зубьев до длины 4 мм цепь изношена и ее следует заменить.

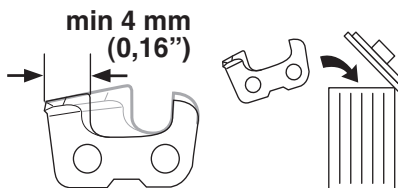

Ведущая звездочка



Следует регулярно проверять степень износа звездочки привода. Заменять при сильном износе.

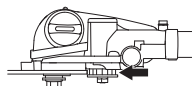

Пильное полотно



Проводите регулярную проверку:

- Нет ли на ребрах полотна заусенец. При необходимости их следует ликвидировать напильником.

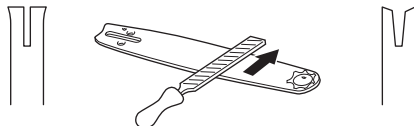

- Сильно ли изношен паз полотна. При необходимости полотно следует заменить.
- Насколько сильно изношена или нег латка беговая дорожка пильного полотна. "Впадина" на одной стороне полотна

ОБЩИЕ ПРЕДПИСАНИЯ ПО БЕЗОПАСНОСТИ

возможна вследствие плохого натяжения цепи.

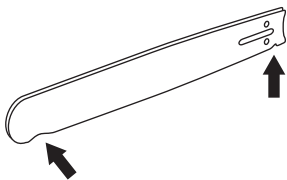

- Для продления срока службы полотна его следует ежедневно переворачивать.

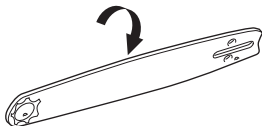

ПРЕДУПРЕЖДЕНИЕ! Неисправное режущее оборудование повышает вероятность несчастного случая.

Монтаж режущей головки



- Монтируйте режущую головку на несущей трубе так, чтобы винт (А) оказался посередине в отверстии на несущей трубе как это показано на рисунке.

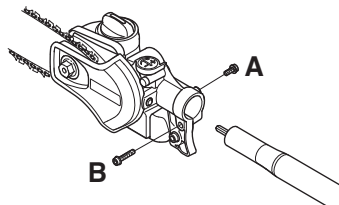

- Затяните винт А.
- Затяните винт В.

ВНИМАНИЕ! Будьте внимательны, чтобы ведущая ось на несущей трубе подошла в выемку на режущей головке.

Порядок монтажа пильного полотна и цепи



Откройте гайку пильного полотна и снимите защитный колпак.

Смонтируйте шину пилы на специально предназначенном болте. Установите шину пилы в самое заднее положение. Оденьте цепь на ведущую шестерню и вставьте ее хвостовики в паз шины пилы. Эту операцию следует начать с верхней стороны шины пилы.

Убедитесь, что кромки режущих звеньев направлены вперед на верхней стороне пильного полотна.

Смонтируйте колпак и локализируйте шейку натяжителя цепи (А) в выемке пильного полотна. Проверьте, чтобы ведущие звенья цепи подходили на ведущую звездочку (В) и чтобы цепь лежала прямо в пазе на пильном полотне. Затяните гайку пильного полотна пальцами.

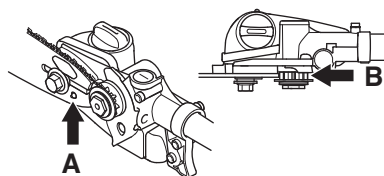

Натяните цепь, поворачивая винт натяжения цепи по часовой стрелке. Пользуйтесь

комбинированным ключом или закручивайте от руки. Натягивайте цепь до тех пор, пока она больше не будет провисать под пильным полотном.

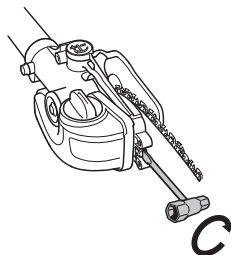

- Цепь считается натянутой правильно, если она не провисает снизу и если ее можно проворачивать рукой. Затяните гайки на шине пилы универсальным ключом, удерживайте при этом носок шины пилы рукой.

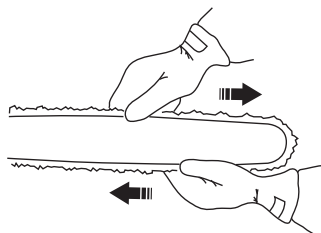

- При установки новой цепи следует часто проверять ее натяжение, пока цепь не приработается. Регулярно проверяйте натяжение цепи. Регулярно проверяйте натяжение цепи. Правильно натянутая цепь обеспечивает высокое качество пиления и дольше служит.

Монтаж защиты от толчков

Если на станке есть защитная панель, привинченная под двигателем, то ее следует снять перед тем, как защита от отдачи будет установлена на место.

Зафиксируйте щиток с помощью трех винтов. Затяните винты моментом 30 футов/фунт. (4 Нм). После примерно 20 часов работы

СБОРКА

устройства повторно затяните винты моментом 4 Нм.

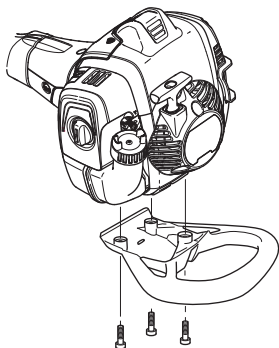

Телескопическая функция



Инструмент оборудован телескопическим валом. Для изменения длины вала выполните следующие действия:

- Откройте рукоятку

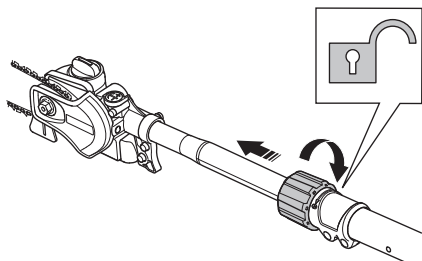

- Вытяните вал на нужную длину.
- Поверните поворотную ручку.

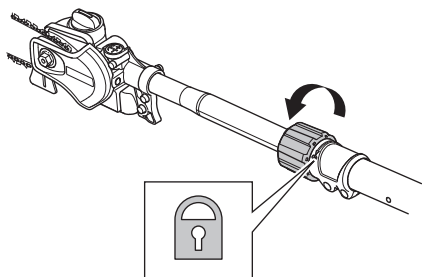

Подгонка оснастки

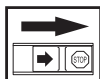

Оснастка всегда должна быть использована вместе с машиной, чтобы у Вас оставался максимальный контроль над машиной, и чтобы снизить усталость рук и спины.

- Возьмите оснастку
- Закрепите ремень на одном из крюков, расположенных на машине.
- Отрегулируйте длину оснастки так, чтобы крюк для подвешивания находился примерно на одной высоте с Вашим правым бедром.



ПРАВИЛА ОБРАЩЕНИЯ С ТОПЛИВОМ

Правила безопасности при заправке

Никогда не включайте машину:

- 1 Если вы пролили топливо на него. Протрите брызги и оставте остатки бензина выпариться.
- 2 Если вы пролили топливо на себя или свою одежду, смените одежду. Помойте те части тела, которые были в контакте с топливом. Пользуйтесь мылом и водой.
- 3 Если на машине происходит утечка топлива. Регулярно проверяйте крышку топливного бака и шланги на предмет протекания. В случае утечки обратитесь в сервисный центр.

Транспортировка и хранение

- Следует хранить и транспортировать машину и топливо таким образом, чтобы не было риска контакта подтеков или паров с искрами или открытым огнем, например, у электромашин, электродвигателей, электрических и силовых переключателей/нагревателей и котлов.
- Топливо всегда следует хранить и транспортировать в специальных емкостях, предназначенных для этой цели.
- Перед тем, как направить устройство на длительное хранение, следует опорожнить топливный бак. Выясните на местной бензозаправочной станции, куда вы можете слить отработавшее топливо. Слейте жидкость из бака в подходящие емкости; выполняйте эту операцию в хорошо проветриваемом помещении.
- Следите за тем, чтобы машины была хорошо очищенной, и чтобы перед ее продолжительным хранением было выполнено полное обслуживание.
- При транспортировке или хранении машины на нем всегда должно быть установлено транспортная защита режущего оборудования.
- Закрепляйте машину во время транспортировки.
- Чтобы не произошло непроизвольного запуска двигателя, колпачок свечи следует снимать при длительном хранении, если машина будет оставлена без присмотра и при любом обслуживании.
- Дайте машине остыть перед отправкой на хранение.



ПРЕДУПРЕЖДЕНИЕ! Соблюдайте осторожность при обращении с топливом. Помните об опасности пожара, взрывов и вдыхания паров.

Топливо

ВНИМАНИЕ! Машина оснащена двухтактным двигателем и должна всегда работать на смеси бензина и масла для двухтактных двигателей. Для получения правильного состава топливной смеси следует аккуратно отмерять количество входящего в состав масла. При приготовлении небольшого количества топливной смеси даже малая неточность может сильно повлиять на качество топливной смеси.



ПРЕДУПРЕЖДЕНИЕ! Топливо и испарения топлива крайне пожароопасны и могут привести к серьезным травмам при вдыхании и контакте с кожей. Поэтому будьте осторожны при обращении с топливом и обеспечьте хорошую вентиляцию при обращении с топливом.



ПРЕДУПРЕЖДЕНИЕ! При работе с топливом всегда следует заботиться о хорошей вентиляции.

Неэтилированный бензин



ВНИМАНИЕ! Пользуйтесь всегда смесью масла и очищенного бензина с минимальным октановым числом 90 (RON) для двигателей с катализатором (см. главу Технические данные) применяется только неэтилированный бензин с примесью масла. Неэтилированный бензин портит катализатор.

По возможности пользуйтесь экологическим, т.н. щелочным бензином.



Дозволяється використовувати паливно бензиново-етанолову суміш E10 (вміст етанолу не більше 10%). У випадку використання сумішей з вищим вмістом етанолу можуть виникнути робочі умови, здатні викликати пошкодження двигуна.

- Рекомендуемое минимальное октановое число 90 (RON). Если двигатель будет работать при более низком октановом числе чем 90, двигатель может производить стук.

ПРАВИЛА ОБРАЩЕНИЯ С ТОПЛИВОМ

Это приводит к увеличению температуры двигателя, что в свою очередь может привести к его серьезным неисправностям.

- При длительной работе на высоких оборотах рекомендуется использовать бензин с более высоким октановым числом.

Масло для двухтактных двигателей

- для достижения лучшего результата и мощности, пользуйтесь маслом HUSQVARNA для двухтактных двигателей, которое специально создано для наших двухтактных двигателей с воздушным охлаждением.
- Никогда не пользуйтесь маслом, предназначенным для двухтактных лодочных двигателей с водяным охлаждением, т.н. "outboardoil" (наименование TCW).
- Никогда не применяйте масло для четырехтактных двигателей.
- Низкое качество масла или чрезмерно богатая смесь масла/топлива может создать риск поломки функции катализатора и снижения срока его службы.
- Пропорции смешивания
1:50 (2%) с маслом для двухтактных двигателей HUSQVARNA.
1:33 (3%) с другими маслами для двухтактных двигателей с воздушным охлаждением, класса JASO FB/ISO EGB.

Бензин, литр	Масло для двухтактных двигателей, литр	
	2% (1:50)	3% (1:33)
5	0,10	0,15
10	0,20	0,30
15	0,30	0,45
20	0,40	0,60

Смешивание

- Всегда смешивайте бензин с маслом в чистой емкости, предназначенной для хранения топлива.
- Сначала всегда наливайте половину необходимого количества бензина. Затем добавьте полное требуемое количество масла. Смешайте (взболтайте) полученную смесь, после чего добавьте оставшуюся часть бензина.

- Тщательно смешайте (взболтайте) топливную смесь перед заливанием в топливный бак машины.



- Не готовьте запас топлива более чем на месячный срок.
- Если машина не используется в течении длительного времени, топливо нужно слить, а топливный бак вымыть.



ПРЕДУПРЕЖДЕНИЕ! Глушитель с катализатором сильно нагревается в процессе работы и после работы некоторое время остается горячим. Это происходит и в режиме холостого хода. Помните о риске пожара, в особенности при работе рядом с огнеопасными веществами и/или парами.

ПРАВИЛА ОБРАЩЕНИЯ С ТОПЛИВОМ

Заправка топливом



ПРЕДУПРЕЖДЕНИЕ! Для уменьшения риска возникновения пожара нужно учесть следующие меры предосторожности:

Смешать топливо и залить его за пределами помещения в месте, в котором исключена возможность искрообразования и воспламенения.

Не курите и не оставляйте теплых предметов вблизи топлива.

Перед дозаправкой всегда останавливайте двигатель.

Перед заправкой следует обязательно выключить двигатель и дать ему охладиться в течение нескольких минут. Заправку машины топливом следует производить в хорошо вентилируемых помещениях. Запрещается заправлять машину в закрытом помещении.

При заправке крышку топливного бака следует открывать медленно, чтобы постепенно стравить избыточное давление.

После заправки плотно затяните крышку топливного бака.

Перед запуском всегда отнесите машину в сторону от места заправки.

- Пользуйтесь топливным баком с защитой от переполнения.
- Если вы пролили топливо на него. Протрите брызги и оставте остатки бензина выпариться.
- Очистить крышку топливного бака. Наличие загрязнений в топливном баке ведет к перебоям в работе двигателя.
- Удостоверьтесь, что топливо хорошо смешано, встряхивая емкость перед заправкой топливного бака.

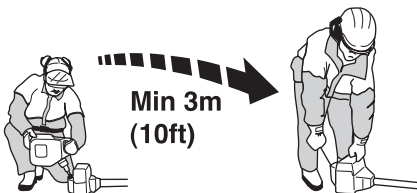

ЗАПУСК И ОСТАНОВКА

Проверка перед пуском



- Осмотрите участок работы. Уберите предметы, которые могут быть отброшены.
- Проверьте режущее оборудование. Никогда не пользуйтесь тупым, треснувшим или поврежденным оборудованием.
- Проверьте, чтобы машина была в исправном состоянии. Проверьте, чтобы все гайки и болты были затянуты.
- Следите за тем, чтобы цепь была хорошо смазана.
- Проверьте, чтобы режущее оборудование всегда останавливалось на холостых оборотах.
- Пользуйтесь машиной только по назначению.
- Рукоятка и функции безопасности всегда должны быть в порядке. Никогда не пользуйтесь машиной, у которой не достает какой-либо части, или же модификация которой, была изменена.

Заливание масла



- Откройте крышку сверху на пильном полотне.

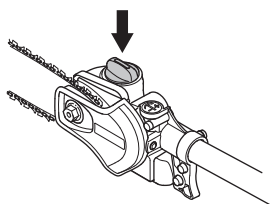

- Залейте масло для цепи Husqvarna.
- Закройте опять крышку.

Запуск и остановка



ПРЕДУПРЕЖДЕНИЕ! Перед запуском инструмента должны быть полностью совмещены колпак сцепления и трубка вала, поскольку, в противном случае, возможны ослабление сцепления и травмирование.

Перед запуском всегда относите машину в сторону от места заправки. Поставьте машину на устойчивую поверхность. Следите за тем, чтобы режущее оборудование не зацепило никакой предмет. Следите за тем, чтобы в зоне работы не было посторонних, в ином случае возникает риск серьезных травм. Зона риска 15 метров.

Запуск



Топливный насос: Сожмите несколько раз резиновую грушу топливного насоса пока в нее не начнет поступать топливо. Грушу нет необходимости заполнять полностью.

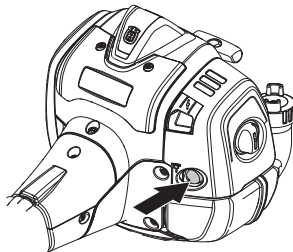

Заслонка топлива: Установите заслонку топлива в положение сытнения.

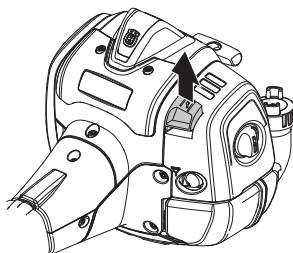

ЗАПУСК И ОСТАНОВКА



ПРЕДУПРЕЖДЕНИЕ! При запуске двигателя с заслонкой в закрытом положении, режущее оборудование начинает сразу же вращаться.

Прижмите корпус машины к земле левой рукой (**ВНИМАНИЕ!** Не ногой!). Ухватите ручку стартового шнура правой рукой и медленно потяните его, пока не почувствуете сопротивление (захваты вступают в действие), затем потяните шнур резким движением. Никогда не накручивайте стартовый шнур вокруг руки.

Несколько раз потяните за шнур, пока двигатель не попытается запуститься (не более 5 рывков).

Переведите заслонку в рабочее положение.

Потяните за шнур, пока двигатель не запустится, и постепенно с помощью регулятора газа увеличьте частоту оборотов двигателя до рабочей. Дроссель автоматически выйдет из положения пуска.

ВНИМАНИЕ! Не вынимайте полностью шнур и не выпускайте ручки стартера при полностью вытянутом шнуре, это может привести к повреждению машины.



ВНИМАНИЕ! Не ставьте никакую часть тела на отмеченную поверхность. При поврежденном патроне контакт с телом вызывает ожоги кожи или электрический шок. Всегда пользуйтесь перчатками. Никогда не пользуйтесь машиной с поврежденным патроном.

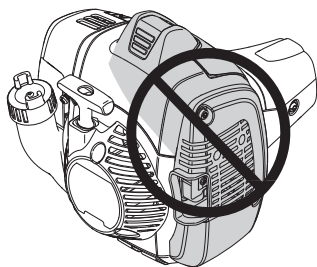

Остановка

Двигатель останавливается путем выключения зажигания.

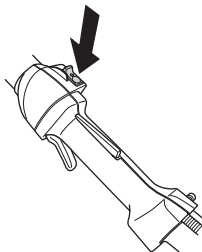

ВНИМАНИЕ! Контакт остановки автоматически возвращается в положение пуска. Во избежание непроизвольного запуска, колпачок зажигания следует всегда снимать со свечи зажигания при монтаже, проверке и/или обслуживании.

МЕТОД РАБОТЫ

Общие рабочие инструкции

ВАЖНО!

В настоящем разделе описаны основные правила безопасности для работы с прутковой пилой.

Если вы окажетесь в ситуации, в которой вы почувствуете неуверенность, остановитесь и запросите совет специалиста. Свяжитесь с вашим дилером или мастерской по обслуживанию.

Не пытайтесь решить какую-либо задачу, если вы считаете, что она находится за пределами ваших возможностей.



ПРЕДУПРЕЖДЕНИЕ! Машина может стать причиной серьезной травмы. Внимательно прочитайте указания по технике безопасности. Научитесь пользоваться машиной.



ПРЕДУПРЕЖДЕНИЕ! Режущий инструмент. Не притрагивайтесь к инструменту не выключив в начале двигатель.

Личная защита

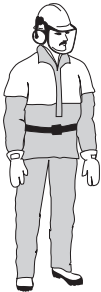

- Всегда одевайте сапоги и другое оснащение, описанное в разделе Средства личной защиты.
- Всегда пользуйтесь рабочей одеждой и крепкими длинными брюками.
- Запрещается носить свободную одежду или украшения.
- Длинные волосы не должны свисать ниже плеч.

Инструкции по технике безопасности окружающей среды

- Никогда не разрешайте детям пользоваться машиной.

- Следите за тем, чтобы во время работы на расстоянии 15 м рядом никого не было.
- Не допускайте к пользованию машиной посторонних лиц, не убедившись в начале в том, что они поняли содержание инструкции.
- Никогда не работайте с лестницы, табурета или другой неустойчивой опоры.

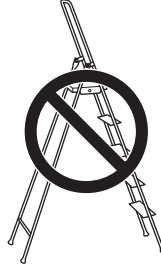

Инструкции по технике безопасности в процессе работы



- Вы всегда должны находиться в надежном и устойчивом рабочем положении.
- Всегда держите машину двумя руками. Держите машину рядом с телом.



- Регулируйте газ правой рукой.
- Следите за тем, чтобы руки и ноги не попали на режущее оборудование при работающем двигателе.
- Когда двигатель будет выключен, не притрагивайтесь к режущему оборудованию до тех пор, пока оно полностью не остановится.
- Всегда ложите ножницы для живой изгороди на землю, когда Вы не работаете с ними.
- Следите за обрезками веток, которые могут быть отброшены во время пиления.

МЕТОД РАБОТЫ

- Обратите внимание на тот факт, что ветки могут отскочить в сторону пользователя после их падения на землю.
- Осмотрите участок работы на наличие помех, например: электропроводка, насекомые и звери и т.д., или предметы которые могут повредить режущее оборудование, например металл.
- Пользуйтесь оснасткой, чтобы облегчить работу машины и снять нагрузку.



- Если попадет посторонний предмет, или при сильной вибрации, немедленно остановите машину. Снимите свечной кабель со свечи. Проверьте нет ли на машине повреждений. При наличии повреждений, устраните их.
- Если в режущем оборудовании что-либо застряло во время работы, двигатель должен быть выключен, полностью остановиться и свечной кабель должен быть снят, перед тем, как будет осуществлена чистка режущего оборудования.
- Эта машина электрически не изолирована. Если машина придет в контакт или будет рядом с электропроводкой, это может привести к смерти или к серьезным травмам.

Инструкции по технике безопасности после завершения работы



- Когда машина не используется, на режущем оборудовании всегда должно стоять транспортировочное защитное оборудование.
- Перед чисткой, ремонтом или проверкой, убедитесь в том, что режущее оборудование остановилось. Снимите свечной кабель со свечи.
- При обслуживании режущего оборудования, одевайте крепкие рабочие рукавицы.

Режущее оборудование очень острое и всегда легко порезаться.

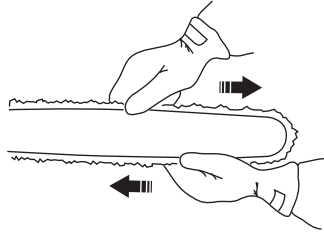

- Храните машину в недоступном для детей месте.
- Для ремонта используйте только детали завода изготовителя.

Основные принципы работы

- Для достижения оптимального баланса, держите машину как можно ближе к телу.



- Следите за тем, чтобы острое не прикасалось к земле.
- Не работайте форсированно, продвигайтесь вперед со средней скоростью, чтобы ветки срезались с ровной поверхностью.
- После каждой рабочей операции следует снижать обороты до холостого хода. Слишком длительная работа двигателя без нагрузки может вызвать серьезное повреждение двигателя.
- Работайте всегда на полных оборотах газа.
- Переводите двигатель на холостые обороты после каждого рабочего момента. Слишком длительная работа двигателя без нагрузки

МЕТОД РАБОТЫ

может вызвать серьезное повреждение центрифугового сцепления.



ПРЕДУПРЕЖДЕНИЕ! Никогда не стните прямо под веткой, которую вы пилите. Это может привести к серьезным, или даже опасным для жизни травмам людей.

Будьте особенно внимательны при работе рядом с электрической проводкой. Падающие ветки могут вызвать короткое замыкание.



ПРЕДУПРЕЖДЕНИЕ! Соблюдайте действующие предписания техники безопасности во время работы вблизи электрических проводов!



ПРЕДУПРЕЖДЕНИЕ! Эта машина электрически не изолирована. Если машина придет в контакт или будет рядом с электропроводкой, это может привести к смерти или к серьезным травмам. Электричество передается из пункта в пункт по т.н. электрической дуге. Чем выше напряжение, тем на большее расстояние может передаваться напряжение. Электричество может также передаваться поветкам и другим предметам, особенно если они мокрые. Между машиной и электрической проводкой всегда должно оставаться расстояние как минимум 10 м (30 футов) /или между предметами, которые находятся в контакте с проводкой. Если выдолжны работать на более близком расстоянии, обращайтесь всегда на токораспределительную станцию, чтобы напряжение было выключено перед тем, как вы начнете работу.



ПРЕДУПРЕЖДЕНИЕ! Радиус работы машины большой. Следите за тем, чтобы никто не подходил ближе 15 м (45 футов) во время работы машины. Никогда не поворачивайтесь с машиной, не посмотрев вначале назад, и не убедившись в том, что в зоне риска никого нет.

- Найдите правильное положение по отношению к ветке, чтобы срез, если это возможно, был под углом в 90 к ветке.

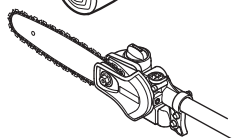
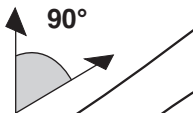

- При работе рукоятка не должна быть направлена от тела (как удочка). Вес оборудования в таком случае будет казаться больше.
- Большие ветки следует пилить по частям, чтобы было легче проследить куда они падают.

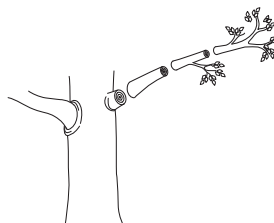

- Никогда не пилите в основании сучка (это ускоряет падение ускоряет гниение)!

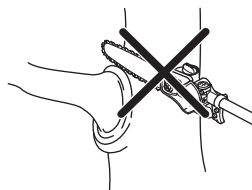

- Сделайте разгрузочный срез снизу на ветке перед тем, как она будет спилена. Таким образом, вы избежите отщепления коры, что наносит большой вред дереву. Разрез не должен быть глубже 1/3 толщины ветки, чтобы не произошло застревания. Всегда убирайте режущее оборудование с ветки с

МЕТОД РАБОТЫ

работающей цепью, чтобы режущее оборудование не было зажато.

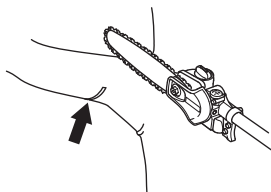

- Пользуйтесь оснасткой, чтобы облегчить работу машины и снять нагрузку.



- Стойте всегда устойчиво, чтобы вам не мешали ветки, камни и дерево.



ПРЕДУПРЕЖДЕНИЕ! Не увеличивайте газ, не имея полного контроля над режущим оборудованием.

Карбюратор

Регулировка холостого хода

Перед всей регулировкой, проверьте, чтобы воздушный фильтр был чистым, и чтобы на нем было крышки.

Отрегулируйте холостой ход винтом холостого хода Т, если это необходимо. Вначале поверните винт Т по часовой стрелке до тех пор, пока режущее оборудование не начнет вращаться. Затем поворачивайте винт против часовой стрелки, пока режущее оборудование не остановится. Правильной считается регулировка, при которой двигатель ровно работает в любом положении. До начала вращения режущего оборудования должен оставаться достаточный свободный ход.

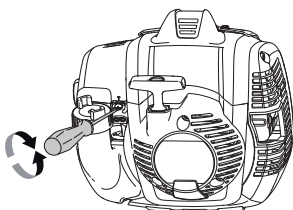

Рекомендуемое кол-во оборотов на холостом ходу: См. Раздел Технические характеристики.



ПРЕДУПРЕЖДЕНИЕ! Если холостые обороты невозможно отрегулировать так, чтобы режущее оборудование стояло неподвижно, обращайтесь к продавцу/в мастерскую. Не пользуйтесь машиной, пока не будет выполнена точная регулировка или ремонт.

Глушитель



ВНИМАНИЕ! Некоторые глушители оснащены катализатором. См. главу Технические данные, чтобы узнать есть ли на вашей машине катализатор.

Глушитель служит для снижения уровня шума и отвода раскаленных выхлопных газов от рабочего. Выхлопные газы очень горячие и могут содержать искры, что может привести к

пожару при прямом попадании на сухой и воспламеняющийся материал.

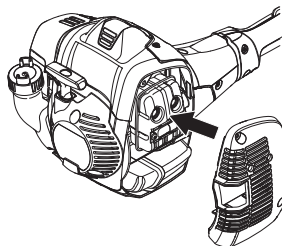

В некоторых глушителях предусмотрен специальный искрогаситель. Если ваша машина оборудована таким глушителем, сетку фильтра следует чистить раз в неделю. Наилучшие пользователи стальной щеткой.



Если на вашем инструменте стоит глушитель такого типа, то сетку следует очищать не реже одного раза в неделю. На глушителях с катализатором, такую очистку достаточно производить раз в месяц. При возникновении повреждений на сетке ее следует заменить.

Если сетка часто бывает засорена, значит функция катализатора ухудшена. Обращайтесь к вашему продавцу за советом. Засорение сетки вызовет перегрев двигателя и повреждение цилиндра и поршня. См. также раздел Обслуживание.

ВНИМАНИЕ! Не пользуйтесь машиной с поврежденным глушителем.



ПРЕДУПРЕЖДЕНИЕ! Глушитель катализатора сильно нагревается в процессе работы и после работы некоторое время остается горячим. Это происходит и в режиме холостого хода. Соприкосновение может вызвать ожог кожи. Помните об опасности пожара!

Система охлаждения



Для обеспечения как можно более низкой рабочей температуры машина оборудована системой охлаждения.

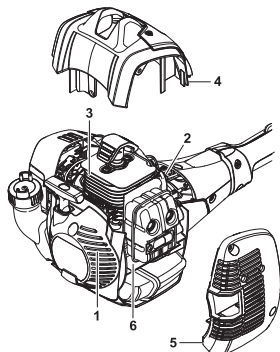

Состав системы охлаждения:

- 1 Воздухозаборник блока стартера.
- 2 Лопасти вентилятора на маховике.
- 3 Ребра охлаждения на рубашке цилиндра.
- 4 Крышка цилиндра (обеспечивает подачу холодного воздуха к цилиндру).

Производите очистку системы охлаждения щеткой раз в неделю или чаще, если этого требуют условия работы. Загрязненная или засоренная система охлаждения может привести к перегреву машины и вызвать повреждение поршня и цилиндра.

Свеча зажигания



На работу свечи зажигания влияют следующие факторы:

- Неправильная регулировка карбюратора.
- Неудовлетворительная рабочая смесь (слишком много масла или несоответствующее масло).
- Грязный воздушный фильтр.

Эти факторы влияют на образование нагара на электродах свечи и могут привести к сбоям в работе и трудностям при запуске.

Если двигатель теряет мощность, плохо запускается, плохо: Превде жсего держит обороты холостого хода: прежде всего проверьте свечу зажигания. Если свеча грязная, прочистите ее и проверьте зазор электродов,

0,65 мм. Свечу нужно менять через месяц работы или при необходимости чаще.

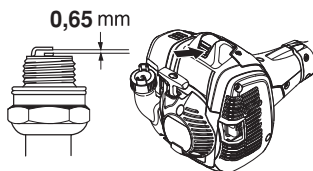

ВНИМАНИЕ! Всегда используйте только указанный тип свечи! Применение несоответствующей модели может привести к серьезным повреждениям поршня/цилиндра. Следите за тем, чтобы свеча была оснащена т.н. изоляцией радиопомех.

Воздушный фильтр

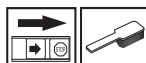

Воздушный фильтр следует регулярно чистить от пыли и грязи для того, чтобы избежать следующих повреждений:

- Сбой в работе карбюратора.
- Трудность запуска.
- Падение мощности двигателя.
- Напрасный износ частей двигателя
- Чрезмерный расход топлива

Воздушный фильтр следует очищать каждые 25 часов или чаще, если место работы слишком загрязнено.

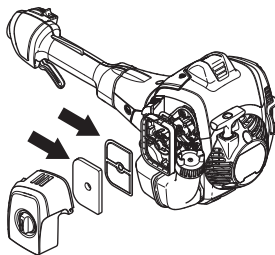

Очистка воздушного фильтра

Закройте дроссельную заслонку, повернув ее вверх.

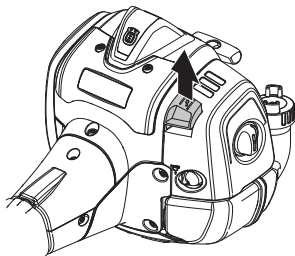

Снимите крышку воздушного фильтра и выньте фильтр. Очистите его струей воздуха.

Передача

ВАЖНО!

Любые операции по обслуживанию головки пилы должны проводиться авторизованным дилером компании Husqvarna.

Всегда используйте оригинальную смазку Husqvarna для предотвращения повреждения шестерни в головке пилы.

Используйте смазку с номером: 579 06 49-01

ТЕХНИЧЕСКОЕ ОБСЛУЖИВАНИЕ

График технического обслуживания

Ниже приведен перечень обслуживания, которое необходимо выполнять на машине. Большинство пунктов описаны в разделе Обслуживание. Пользователь может выполнять только такие работы по обслуживанию и сервису, которые описаны в данном руководстве. Обслуживание большого охвата должно выполняться авторизованной сервисной мастерской.

Техническое обслуживание	Ежедневное обслуживание	Еженедельное обслуживание	Ежемесячное обслуживание
Очистите инструмент снаружи.	X		
Проверьте, чтобы ограничитель газа и ручка газа отвечали требованиям безопасности.	X		
Проверьте работу контакта остановки.	X		
Проверьте, чтобы режущее оборудование не вращалось на холостых оборотах.	X		
Прочистите воздушный фильтр. При необходимости замените.	X		
Проверьте затяжку гаек и винтов.	X		
Проверьте, чтобы не было утечки топлива с двигателя, бака или трубок подачи топлива.	X		
Прочистите под охраным колпаком.	X		
Проверяйте цепь моторной пилы на видимое образование трещин в заклепках и звеньях, если цепь жесткая или если заклепки и звенья ненормально изношены.	X		
Проверьте стартер со его шнуром.		X	
Проверьте виброгасящие элементы на предмет ослабления или износа.		X	
Очистить наружную поверхность свечи зажигания. Снять и проверить зазор между электродами. Отрегулировать его до 0,65 мм или заменить свечу. Проверьте, чтобы на свече был т.н. изолятор радиопомех.		X	
Прочищайте систему охлаждения машины.		X	
Очистите или замените искроулавливающую сетку на глушителе (относится только к глушителям без катализатора).		X	
Промыть карбюратор и окружающее его пространство.		X	
Сточите заусенцы на беговых дорожках пильного полотна.		X	
Промойте топливный бак.			X
Проверьте, чтобы топливный фильтр не был загрязнен или на топливном шланге не было трещин или других дефектов. При необходимости замените.			X
Осмотрите все провода и соединения.			X
Проверьте сцепление, пружины сцепления и барабан сцепления на износ. При необходимости замените в авторизованной мастерской.			X
Заменить свечу зажигания. Проверьте чтобы на свече был т.н. изолятор радиопомех.			X
Проверьте и очистите искоулавливающую сетку на глушителе (относится только к глушителям с катализатором).			X

ТЕХНИЧЕСКИЕ ДАННЫЕ

Технические данные

	525PT5S
Двигатель	
Объем цилиндра, см ³	25,4
диаметр цилиндра, мм	34
длина хода, мм	28
Рекомендованные максимальные обороты без нагрузки, об/мин	11000-12000
Обороты холостого хода, об/мин	2800-3000
Максимальная выходная мощность двигателя согласно ISO 8893, кВт/ об/мин	1,0/8500
Глушитель с катализатором	Да
Система зажигания с регулировкой частоты вращения	Да
Система зажигания	
Свеча зажигания	NGK BPR8Y
Зазор электродов, мм	0,5
Система топлива / смазки	
Емкость топливного бака, см ³ /литров	0,5
Емкость масляного бака, литров	0,14
Вес	
Вес без учета топлива, масла и режущего оборудования, кг	7,2
Эмиссия шума	
(См. прим.1)	
Уровень мощности звука, измеренный в соответствии с EN ISO 22868, дБ(А)	107
Уровни шума	
(См. Примечание 2)	
Уровень шумового давления на уровне уха пользователя измерен согласно EN/ISO 22868, дБ(А)	89
Уровни вибрации	
(См. Примечание 3)	
Уровень вибрации на ручке измерен согласно EN ISO 22867, м/сек ²	
Передняя/задняя ручка короткого вала	6,3/5,3
Длинный вал, передняя/задняя ручки	4,1/6,7

Примечание 1: Указанные данные об уровне мощности звука имеют типичный статистический разброс (стандартное отклонение) 2 дБ(А).







Примечание 2: Указанные данные об эквивалентном уровне шумового давления для машины имеют типичный статистический разброс (стандартное отклонение) 1 дБ (А).

Примечание 3: Указанные данные об эквивалентном уровне вибрации имеют типичный статистический разброс (стандартное отклонение) 1 м/с².

ТЕХНИЧЕСКИЕ ДАННЫЕ

Совместимость моделей пильного полотна и цепи

Приводимые варианты сертифицированы по нормам CE.				
Полотно пильной шины			Пильная цепь	
Длина, дюймы	Шаг, дюйм	Ширина канавки, мм	Тип	длина, ведущие звенья (шт.)
10	1/4	1,3	Husqvarna H00	58
12	1/4	1,3	Husqvarna H00	64

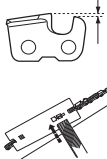
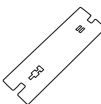
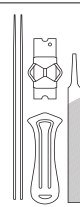
								
H00	inch/mm 5/32 / 4.0	85°	30°	0°	inch/mm 0.025/0.65	—	5806874-01	

ДЕКЛАРАЦИЯ СООТВЕТСТВИЯ ЕС (Только для Европы)

Мы, компания Husqvarna AB, SE561 82 Huskvarna, Швеция, тел.: +4636146500, заявляем, что высоторезы Husqvarna 525PT5S с серийными номерами 2016 года и далее (год производства четко указан на паспортной табличке рядом с серийным номером) соответствуют требованиям ДИРЕКТИВЫ СОВЕТА:

- от 17 мая 2006 года, 'о машинах и механизмах' 2006/42/ЕС.
- от 26 февраль 2014 года, "об электромагнитной совместимости" 2014/30/EU.

Были использованы следующие стандарты:

EN ISO 12100:2010, CISPR 12:2009, EN ISO 11680-1:2011, EN ISO 14982:2009

SMP Svensk Maskinprovning AB, Box 7035, SE-750 07 Uppsala, Швеция, по собственному желанию осуществил типовую проверку для фирмы Хусьярнарн АБ. Сертификатам присвоен номер:

0404, SMP Svensk Maskinprovning AB, Box 7035, SE-750 07 Uppsala, Швеция, произвел проверку соответствия нормам ЕС согласно Директивы машин (2006/42/EG) Статья 12, пункт 3b. Сертификату типового контроля ЕС согласно приложению IV присвоен номер:

0404/15/2439

Husqvarna, 30 марта 2016 года



Per Gustafsson, Начальник отдела развития (уполномоченный представитель Husqvarna AB, ответственный за техническую документацию.)

Оригинальные инструкции

1157426-56



2016-04-29