

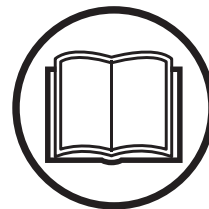

GB Operator's manual 2-21
SE Bruksanvisning 22-41
DK Brugsanvisning 42-61
NO Bruksanvisning 62-81
FI Käyttöohje 82-101
DE Bedienungsanweisung 102-122
FR Manuel d'utilisation 123-143
NL Gebruiksaanwijzing 144-164
IT Istruzioni per l'uso 165-184
ES Manual de instrucciones 185-204
PT Instruções para o uso 205-224
GR Οδηγίες χρήσεως 225-245
HU Használati utasítás 246-265
PL Instrukcja obsługi 266-285

CZ Návod k použití 286-305
SK Návod na obsluhu 306-326
EE Käsitsemisõpetus 327-346
LT Naudojimosi instrukcijos 347-366
LV Lietošanas pamācība 367-386
HR Priručnik 387-406
RU Руководство по эксплуатации 407-428
BG Ръководство за експлоатация 429-450
RO Instrucțiuni de utilizare 451-470
TR Kullanım kılavuzu 471-490



226HD60S
226HD75S

EAC

KEY TO SYMBOLS

Symbols

WARNING! Incorrect or careless use of a hedge trimmer can turn it into a dangerous tool that can cause serious or even fatal injury. It is extremely important that you read and understand the contents of this operator's manual.



Please read the operator's manual carefully and make sure you understand the instructions before using the machine.



Always wear:

- Approved hearing protection
- Approved eye protection



This product is in accordance with applicable EC directives.



Always wear approved protective gloves.



Wear sturdy, non-slip boots or shoes.



Noise emission to the environment according to the European Community's Directive. The machine's emission is specified in the Technical data chapter and on the label.



Refuelling.



Primer bulb

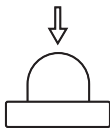

Set the choke control in the choke position.



Set the choke control in the RUN position.



Locking lever, handle adjustment



Other symbols/decals on the machine refer to special certification requirements for certain markets.

The engine is switched off by moving the stop switch to the stop position. Prevent unintentional starting by removing the ignition cable from the spark plug.

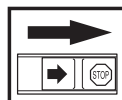

Always wear approved protective gloves.

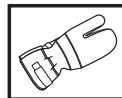

Regular cleaning is required.

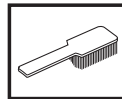

Visual check.



Protective goggles or a visor must be worn.



CONTENTS

Contents

KEY TO SYMBOLS	
Symbols	2
CONTENTS	
Contents	3
Note the following before starting:	3
INTRODUCTION	
Dear Customer,	4
WHAT IS WHAT?	
What is what?	5
GENERAL SAFETY PRECAUTIONS	
Important	6
Personal protective equipment	6
Machine's safety equipment	7
FUEL HANDLING	
Fuel safety	10
Fuel	10
Fueling	11
STARTING AND STOPPING	
Check before starting	12
Starting and stopping	12
WORKING TECHNIQUES	
General working instructions	14
MAINTENANCE	
Carburettor	16
Muffler	16
Cooling system	17
Spark plug	17
Air filter	17
Fuel filter	17
Gear	18
Cleaning and lubrication	18
Maintenance schedule	19
TECHNICAL DATA	
Technical data	20
EC Declaration of Conformity	21

Note the following before starting:

Please read the operator's manual carefully.



WARNING! Long-term exposure to noise can result in permanent hearing impairment. So always use approved hearing protection.



WARNING! Under no circumstances may the design of the machine be modified without the permission of the manufacturer. Always use original accessories. Non-authorized modifications and/or accessories can result in serious personal injury or the death of the operator or others.



WARNING! Incorrect or careless use of a hedge trimmer can turn it into a dangerous tool that can cause serious or even fatal injury. It is extremely important that you read and understand the contents of this operator's manual.

INTRODUCTION

Dear Customer,

Congratulations on your choice to buy a Husqvarna product! Husqvarna is based on a tradition that dates back to 1689, when the Swedish King Karl XI ordered the construction of a factory on the banks of the Husqvarna River, for production of muskets. The location was logical, since water power was harnessed from the Huskvarna River to create the water-powered plant. During the more than 300 years in existence, the Husqvarna factory has produced a lot of different products, from wood stoves to modern kitchen appliances, sewing machines, bicycles, motorcycles etc. In 1956, the first motor driven lawn mowers appeared, followed by chain saws in 1959, and it is within this area Husqvarna is working today.

Today Husqvarna is one of the leading manufacturers in the world of forest and garden products, with quality as our highest priority. The business concept is to develop, manufacture and market motor-driven products for forestry and gardening, as well as for the building and construction industry. Husqvarna's aim is also to be at the front edge for ergonomics, usability, security and environmental protection. That is the reason why we have developed many different features to add to our products within these areas.

We are convinced that you will appreciate with great satisfaction the quality and performance of our product for a very long time to come. The purchase of one of our products gives you access to professional help with repairs and service whenever this may be necessary. If the retailer who sells your machine is not one of our authorised dealers, ask for the address of your nearest service workshop.

It is our wish that you will be satisfied with your product and that it will be your companion for a long time. Think of this operator's manual as a valuable document. By following its content (usage, service, maintenance, etc), the life span and the second-hand value of the machine can be extended. If you sell this machine, make sure that the operator's manual is passed on to the buyer.

Thank you for using a Husqvarna product.

Husqvarna AB has a policy of continuous product development and therefore reserves the right to modify the design and appearance of products without prior notice.

WHAT IS WHAT?

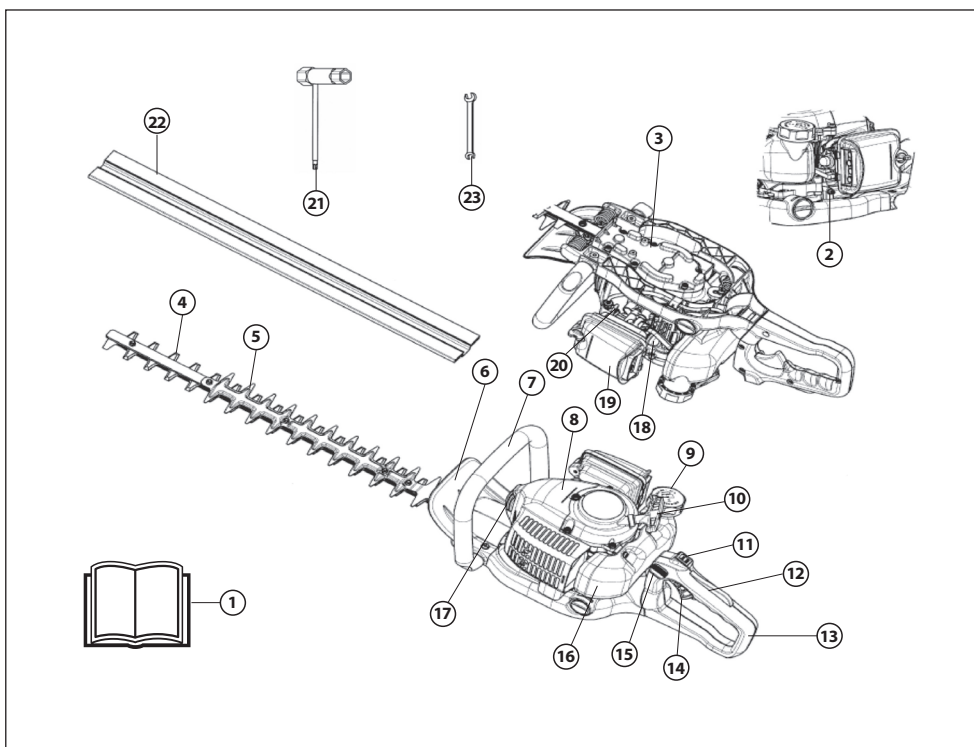

What is what?

- | | |
|------------------------------|----------------------------------|
| 1 Operator's manual | 13 Rear handle |
| 2 Lubricant filler cap, gear | 14 Throttle trigger |
| 3 Gear | 15 Lock for handle |
| 4 Blades | 16 Fuel tank |
| 5 Blade guard | 17 Spark plug cap and spark plug |
| 6 Hand guard | 18 Primer bulb |
| 7 Front handle | 19 Air filter cover |
| 8 Cylinder cover | 20 Choke control |
| 9 Fuel cap | 21 Combination spanner |
| 10 Starter handle | 22 Transport guard |
| 11 Stop switch | 23 Spanner |
| 12 Throttle trigger lockout | |

GENERAL SAFETY PRECAUTIONS

Important

IMPORTANT!

The machine is only designed for cutting branches and twigs.

Never use a machine that has been modified in any way from its original specification.

Never use the machine if you are tired, if you have drunk alcohol, or if you are taking medication that could affect your vision, your judgement or your co-ordination.

Wear personal protective equipment. See instructions under the "Personal protective equipment" heading.

Never use the machine in extreme weather conditions such as severe cold, very hot and/or humid climates.

Never use a machine that is faulty. Carry out the safety checks, maintenance and service instructions described in this manual. Some maintenance and service measures must be carried out by trained and qualified specialists. See instructions under the Maintenance heading.

All covers and guards must be fitted before starting. Ensure that the spark plug cap and ignition lead are undamaged to avoid the risk of electric shock.



WARNING! This machine produces an electromagnetic field during operation. This field may under some circumstances interfere with active or passive medical implants. To reduce the risk of serious or fatal injury, we recommend persons with medical implants to consult their physician and the medical implant manufacturer before operating this machine.



WARNING! Running an engine in a confined or badly ventilated area can result in death due to asphyxiation or carbon monoxide poisoning.



WARNING! Never allow children to use or be in the vicinity of the machine. As the machine is equipped with a spring-loaded stop switch and can be started by low speed and force on the starter handle, even small children under some circumstances can produce the force necessary to start the machine. This can mean a risk of serious personal injury. Therefore remove the spark plug cap when the machine is not under close supervision.



WARNING! Faulty blades can increase the risk of accidents.

Personal protective equipment

IMPORTANT!

Incorrect or careless use of a hedge trimmer can turn it into a dangerous tool that can cause serious or even fatal injury. It is extremely important that you read and understand the contents of this operator's manual.

You must use approved personal protective equipment whenever you use the machine. Personal protective equipment cannot eliminate the risk of injury but it will reduce the degree of injury if an accident does happen. Ask your dealer for help in choosing the right equipment.



WARNING! Listen out for warning signals or shouts when you are wearing hearing protection. Always remove your hearing protection as soon as the engine stops.

HEARING PROTECTION

Wear hearing protection that provides adequate noise reduction.



EYE PROTECTION

Always wear approved eye protection. If you use a visor then you must also wear approved protective goggles. Approved protective goggles must comply with the ANSI Z87.1 standard in the USA or EN 166 in EU countries.



GLOVES

Gloves should be worn when necessary, e.g. when fitting cutting attachments.



BOOTS

Wear sturdy, non-slip boots or shoes.



GENERAL SAFETY PRECAUTIONS

CLOTHING

Wear clothes made of a strong fabric and avoid loose clothing that can catch on twigs and branches. Always wear heavy, long pants. Do not wear jewellery, shorts sandals or go barefoot. Secure hair so it is above shoulder level.

FIRST AID KIT

Always have a first aid kit nearby.



Machine's safety equipment

This section describes the machine's safety equipment, its purpose, and how checks and maintenance should be carried out to ensure that it operates correctly. See the "What is what?" section to locate where this equipment is positioned on your machine.

The life span of the machine can be reduced and the risk of accidents can increase if machine maintenance is not carried out correctly and if service and/or repairs are not carried out professionally. If you need further information please contact your nearest service workshop.

IMPORTANT!

All servicing and repair work on the machine requires special training. This is especially true of the machine's safety equipment. If your machine fails any of the checks described below you must contact your service agent. When you buy any of our products we guarantee the availability of professional repairs and service. If the retailer who sells your machine is not a servicing dealer, ask him for the address of your nearest service agent.



WARNING! Never use a machine with faulty safety equipment. The machine's safety equipment must be checked and maintained as described in this section. If your machine fails any of these checks contact your service agent to get it repaired.

Throttle trigger lockout

The throttle lockout is designed to prevent accidental operation of the throttle control. When you press the lock (A) (i.e. when you grasp the handle) it releases the throttle control (B). When you release the handle the throttle control and the throttle lockout both move back to their original positions. This movement is controlled by two independent return springs. This arrangement means that

the throttle control is automatically locked at the idle setting.

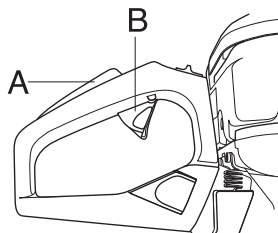

Make sure the throttle control is locked at the idle setting when the throttle lockout is released.

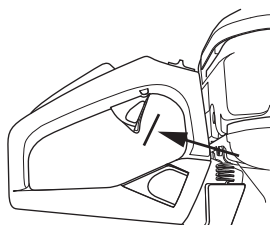

Press the throttle lockout and make sure it returns to its original position when you release it.

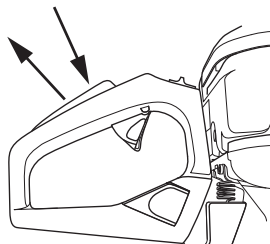

Check that the throttle trigger and throttle lockout move freely and that the return springs work properly.

See instructions under the heading Start. Start the hedge trimmer and apply full throttle. Release the throttle trigger and check that the blades stop and remain stationary. If the blades move when the throttle trigger is in the idle position then the carburettor idle setting must be adjusted. See instructions under the heading Maintenance.



GENERAL SAFETY PRECAUTIONS

Stop switch

Use the stop switch to switch off the engine.

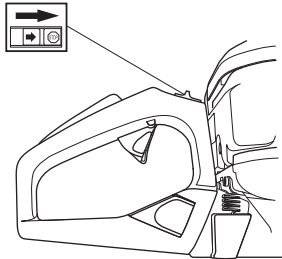

Start the engine and make sure the engine stops when you move the stop switch to the stop setting.

Hand guard



The hand guard prevents hands from coming into contact with the moving blades, for example, if the operator loses grip on the front handle.

Check that the hand guard is fitted correctly.

Check that the hand guard is undamaged.

Vibration damping system



Your machine is equipped with a vibration damping system that is designed to minimize vibration and make operation easier.

The machine's vibration damping system reduces the transfer of vibration between the engine unit/cutting equipment and the machine's handle unit.

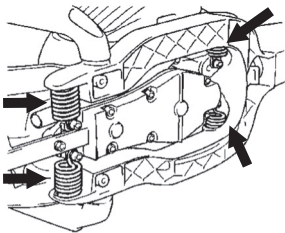

The engine body including the blades is suspended on the handlebar system via a four springs.

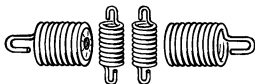

Regularly check the vibration damping units for cracks or deformation. Check that the vibration damping element is undamaged and securely attached.



WARNING! Overexposure to vibration can lead to circulatory damage or nerve damage in people who have impaired circulation. Contact your doctor if you experience symptoms of overexposure to vibration. Such symptoms include numbness, loss of feeling, tingling, pricking, pain, loss of strength, changes in skin colour or condition. These symptoms normally appear in the fingers, hands or wrists. The risk increases at low temperatures.

Muffler



The muffler is designed to keep noise levels to a minimum and to direct exhaust fumes away from the user. A muffler fitted with a catalytic converter is also designed to reduce harmful exhaust gases.

In countries that have a warm and dry climate there is a significant risk of fire. We therefore fit certain mufflers with a spark arrestor mesh. Check whether the muffler on your machine is fitted with this kind of mesh.

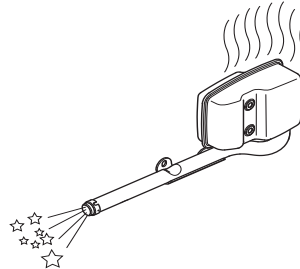

If the muffler on your machine is fitted with a spark arrestor mesh this must be cleaned regularly. A blocked mesh will cause the engine to overheat and may lead to serious damage.

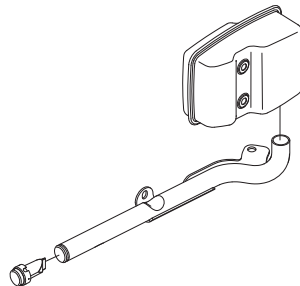

GENERAL SAFETY PRECAUTIONS

For mufflers it is very important that you follow the instructions on checking, maintaining and servicing your machine.

Never use a machine that has a faulty muffler.

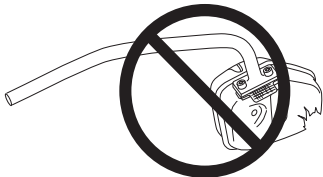

Regularly check that the muffler is securely attached to the machine.



WARNING! Mufflers fitted with catalytic converters and exhaust pipes get very hot during use and remain so for some time after stopping. This also applies when idling. Contact can result in burns to the skin. Remember the risk of fire!



WARNING! The inside of the muffler contain chemicals that may be carcinogenic. Avoid contact with these elements in the event of a damaged muffler.



WARNING! Bear in mind that:

The exhaust fumes from the engine are hot and may contain sparks which can start a fire. Never start the machine indoors or near combustible material!

Blade guard



The blade guard (A) is intended to protect against any part of the body coming into contact with the blades (B).

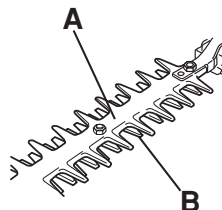

Check that the blade guard is not damaged or distorted. Replace the blade guard if it is bent or damaged.

Gear

The gear housing gets hot when the machine has been in use. To avoid burning yourself do not touch the gear housing.

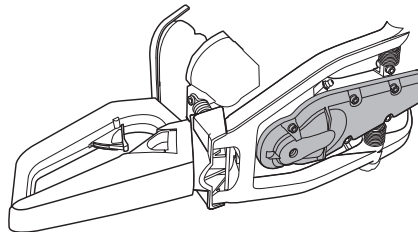

FUEL HANDLING

Fuel safety

Never start the machine:

- 1 If you have spilled fuel on it. Wipe off the spillage and allow remaining fuel to evaporate.
- 2 If you have spilled fuel on yourself or your clothes, change your clothes. Wash any part of your body that has come in contact with fuel. Use soap and water.
- 3 If the machine is leaking fuel. Check regularly for leaks from the fuel cap and fuel lines.

Transport and storage

- Store and transport the machine and fuel so that there is no risk of any leakage or fumes coming into contact with sparks or open flames, for example, from electrical machinery, electric motors, electrical relays/switches or boilers.
- When storing and transporting fuel always use approved containers intended for this purpose.
- When storing the machine for long periods the fuel tank must be emptied. Contact your local petrol station to find out where to dispose of excess fuel. Drain off the fuel in an approved container outdoors and well clear of naked flames.
- Ensure the machine is cleaned and that a complete service is carried out before long-term storage.
- The transport guard must always be fitted to the cutting attachment when the machine is being transported or in storage.
- Secure the machine during transport.
- In order to prevent unintentional starting of the engine, the spark plug cap must always be removed during long-term storage, if the machine is not under close supervision and when performing all service measures.



WARNING! Take care when handling fuel. Bear in mind the risk of fire, explosion and inhaling fumes.

Fuel

CAUTION! The machine is equipped with a two-stroke engine and must always be run using a mixture of petrol and two-stroke oil. It is important to accurately measure the amount of oil to be mixed to ensure that the correct mixture is obtained. When mixing small amounts of fuel, even small inaccuracies can drastically affect the ratio of the mixture.



WARNING! Fuel and fuel fumes are highly inflammable and can cause serious injury when inhaled or allowed to come in contact with the skin. For this reason observe caution when handling fuel and make sure there is adequate ventilation.

Petrol



CAUTION! Always use a quality petrol/oil mixture at least 90 octane (RON). If your machine is equipped with a catalytic converter (see chapter on Technical data) always use a good quality unleaded petrol/oil mixture. Leaded petrol will destroy the catalytic converter.

Use low-emission petrol, also known as alkylate petrol, if it is available.



- The lowest octane recommended is 90 (RON). If you run the engine on a lower octane grade than 90 so-called knocking can occur. This gives rise to a high engine temperature, which can result in serious engine damage.
- When working at continuous high revs a higher octane rating is recommended.

Two-stroke oil

- For best results and performance use HUSQVARNA two-stroke engine oil, which is specially formulated for our air-cooled two-stroke engines.
- Never use two-stroke oil intended for water-cooled engines, sometimes referred to as outboard oil (rated TCW).
- Never use oil intended for four-stroke engines.
- A poor oil quality and/or too high oil/fuel ratio may jeopardise function and decrease the life time of catalytic converters.
- Mixing ratio
 - 1:50 (2%) with HUSQVARNA two-stroke oil.
 - 1:33 (3%) with oils class JASO FB or ISO EGB formulated for air-cooled, two-stroke engines.

Petrol, litre	Two-stroke oil, litre	
	2% (1:50)	3% (1:33)
5	0,10	0,15
10	0,20	0,30
15	0,30	0,45
20	0,40	0,60

FUEL HANDLING

Mixing

- Always mix the petrol and oil in a clean container intended for fuel.
- Always start by filling half the amount of the petrol to be used. Then add the entire amount of oil. Mix (shake) the fuel mixture. Add the remaining amount of petrol.
- Mix (shake) the fuel mixture thoroughly before filling the machine's fuel tank.



- Do not mix more than one month's supply of fuel at a time.
- If the machine is not used for some time the fuel tank should be emptied and cleaned.



WARNING! The catalytic converter muffler gets very hot during and after use. This also applies during idling. Be aware of the fire hazard, especially when working near flammable substances and/or vapours.

Fueling



WARNING! Taking the following precautions, will lessen the risk of fire:

Refuel in a well ventilated area. Never fuel the machine indoors.

Do not smoke or place hot objects near fuel.

Always shut off the engine before refuelling.

Always stop the engine and let it cool for a few minutes before refuelling.

When refuelling, open the fuel cap slowly so that any excess pressure is released gently.

Tighten the fuel cap carefully after refuelling.

Always move the machine away from the refuelling area and source before starting.

- Always use a fuel container with an anti-spill valve.
- Clean the area around the fuel cap. Contamination in the tank can cause operating problems.
- Ensure that the fuel is well mixed by shaking the container before filling the tank.

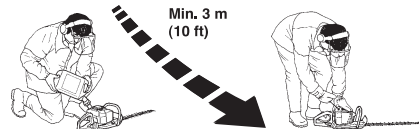

STARTING AND STOPPING

Check before starting



- Inspect the working area. Remove any objects that could be thrown out.
- Check the cutting attachment. Never use blades that are dull, cracked or damaged.

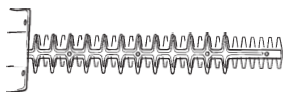

- Check that the machine is in perfect working order. Check that all nuts and screws are tight.
- Make sure the gear housing is lubricated correctly. See instructions under the heading Gear housing.
- Check that the cutting attachment always stops when the engine is idling.
- Only use the machine for the purpose it was intended for.
- Make sure that the handle and safety features are in good working order. Never use a machine that lacks a part or has been modified outside its specifications.
- All covers must be correctly fitted and undamaged before you start the machine.

Starting and stopping



WARNING! The complete clutch cover and gear housing must be fitted before the machine is started, otherwise the clutch may come loose and cause personal injury.

Always move the machine about 3 metres from the refuelling position before starting. Place the machine on a firm surface. Remember that the blades may start to move when the engine is started. Make sure the blades cannot come into contact with any object. Make sure that no unauthorised persons are in the working area, otherwise there is a risk of serious personal injury. The safety distance is 15 metres.

Cold engine

Ignition: Set the stop switch to the start position. (Run position)

Primer bulb: Press the air purge repeatedly until fuel begins to fill the bulb. The bulb need not be completely filled.

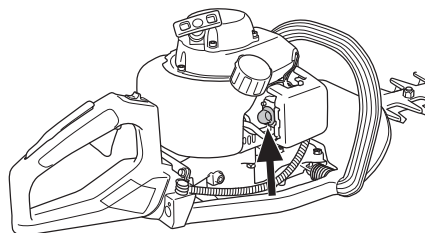

Choke: Set the choke control in the choke position.

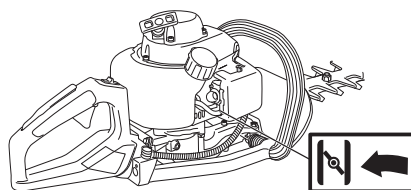

Warm engine

Ignition: Set the stop switch to the start position. (Run position)

Primer bulb: Press the air purge repeatedly until fuel begins to fill the bulb. The bulb need not be completely filled.

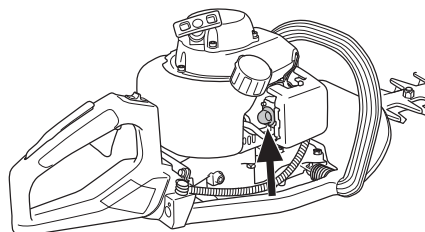

Starting

Hold the body of the machine on the ground using your left hand (CAUTION! Not with your foot!). Grip the starter handle, slowly pull out the cord with your right hand until you feel some resistance (the starter pawls grip), now quickly and powerfully pull the cord. **Never twist the starter cord around your hand.**

Push the choke control back to its original position as soon as the engine fires, and continue trying to start until the engine starts.

STARTING AND STOPPING

CAUTION! Do not pull the starter cord all the way out and do not let go of the starter handle when the cord is fully extended. This can damage the machine.



Stopping

The engine is switched off by moving the stop switch to the stop position.

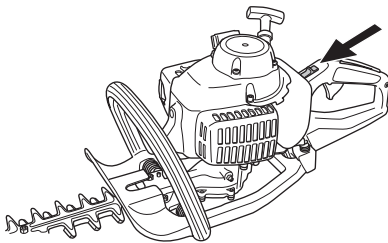

If the engine does not stop when stop switch is set to the stop position, set choke to the choke position (choke is closed). Contact your service agent.

Running-in

During the first 20 hours, do not run the machine at maximum capacity for longer periods.

WORKING TECHNIQUES

General working instructions

IMPORTANT!

This section takes up the basic safety precautions for working with a hedge trimmer.

If you encounter a situation where you are uncertain how to proceed you should ask an expert. Contact your dealer or your service workshop.

Avoid all usage which you consider to be beyond your capability.



WARNING! The machine can cause serious personal injury. Read the safety instructions carefully. Learn how to use the machine.



WARNING! Cutting tool. Do not touch the tool without first switching off the engine.

Personal protection

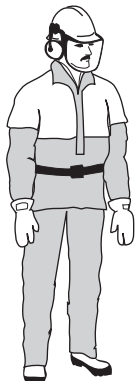

- Wear personal protective equipment. See instructions under the "Personal protective equipment" heading.
- Always wear working clothes and heavy-duty long trousers.
- Never wear loose clothing or jewellery.
- Make sure your hair does not hang below shoulder level.

Safety instructions regarding the surroundings

- Never allow children to use the machine.
- Ensure that no-one comes closer than 15 metres while you are working.
- Never allow anyone else to use the machine without first ensuring that they have read and understood the contents of the operator's manual.

- Never work from a ladder, stool or any other raised position that is not fully secured.



- Keep in mind that the operator is responsible for accidents or hazards occurring to other people or their property.

Safety instructions while working



- Always ensure you have a safe and stable working position.
- Always use both hands to hold the machine. Hold the machine in front of your body.

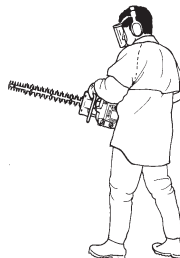

- Make sure that your hands and feet do not come near the cutting attachment when the engine is running.



- When the engine is switched off, keep your hands and feet away from the cutting attachment until it has stopped completely.
- Watch out for stumps of branches that can be thrown out during cutting.
- Do not cut too close to the ground. Stones and other objects can be thrown out.
- Check the working area for foreign objects such as electricity cables, insects and animals, etc. or other objects that could damage the cutting attachment, such as metal items.

WORKING TECHNIQUES

- If any foreign object is hit or if vibrations occur stop the machine immediately. Disconnect the HT lead from the spark plug. Check that the machine is not damaged. Repair any damage.
- If anything jams in the blades while you are working, switch off the engine and wait until it has stopped completely before cleaning the blades. Disconnect the HT lead from the spark plug.

Safety instructions after completing work



- The transport guard should always be fitted to the cutting attachment when the machine is not in use.
- Shut off the machine. Never leave the machine unsupervised with the motor running.
- When the hedge trimmer is stopped for servicing, inspection or storage, shut off the power source, disconnect the spark plug wire from the spark plug and make sure all moving parts have come to stop. Allow the machine to cool before performing any actions in the engine compartment.
- Always wear heavy-duty gloves when repairing the cutting attachment. This is extremely sharp and can easily cause cuts.

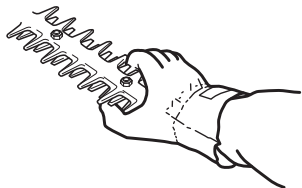

- Store the machine out of reach of children.
- Use only original spare parts for repairs.

Basic working techniques

- Work with a swinging action from the bottom upwards when trimming sides.
- Adjust the throttle setting to suit the load.
- When trimming a hedge the engine should always face away from the hedge.

- Hold the machine as close to your body as possible to get the best balance.

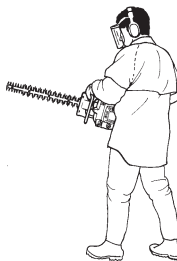

- Make sure that the tip does not touch the ground.
- Do not rush the work, but work steadily until all the branches have been cut back cleanly.

Rear handle

To reduce the effort when cutting hedges you can rotate the handle 90° to the left or right.

- Free the handle by pressing the locking lever.

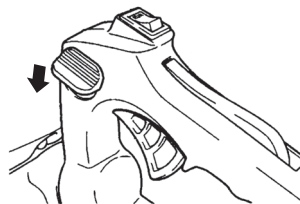

- Turn the handle until the locking lever click into place.

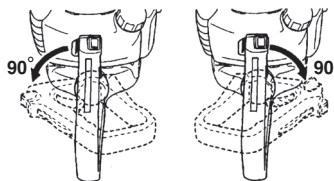

- When the handle is locked in its new position, you can apply throttle again.
- While working the handle should always be facing upwards irrespective of how the hedge trimmer is directed.

You can swivel the handle even with the engine idling because the hedge trimmer is equipped with a blade break that maintains the blade set a standstill.

MAINTENANCE

Carburettor

Your Husqvarna product has been designed and manufactured to specifications that reduce harmful emissions. After the engine has used 8-10 tanks of fuel the engine will be run-in. To ensure that it continues to run at peak performance and to minimise harmful exhaust emissions after the running-in period, ask your dealer/service workshop (who will have a rev counter at their disposal) to adjust your carburettor.



WARNING! The complete clutch cover and gear housing must be fitted before the machine is started, otherwise the clutch may come loose and cause personal injury.

Function



- The carburettor governs the engine's speed via the throttle control. Air and fuel are mixed in the carburettor. The air/fuel mixture is adjustable. Correct adjustment is essential to get the best performance from the machine.
- Adjusting the carburettor means that the engine is adapted to local operating conditions, e.g. climate, altitude, petrol and the type of 2-stroke oil.

Adjusting the idle speed

The T-screw regulates the throttle setting at idle speed. If the T-screw is turned clockwise this gives a higher idle speed; turning it anti-clockwise gives a lower idle speed.

Before any adjustments are made, make sure that the air filter is clean and the air filter cover is fitted.

Adjust the idle speed with the idle adjustment screw T, if adjustment is necessary. First turn the idle adjustment screw T clockwise until the blades start to move. Then turn the idle adjustment screw T anticlockwise until the blades stop. The idle speed is correctly adjusted when the engine runs smoothly in every position. There should also be a clear margin to the speed at which the blades start to move. Rec. idle speed: See the Technical data section.

The blades must also remain stationary when the choke control is in the start throttle position.

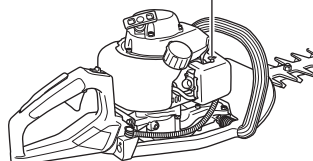
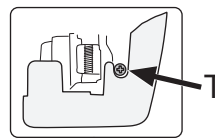

WARNING! If the idle speed cannot be adjusted so that the cutting attachment stops, contact your dealer/service workshop. Do not use the machine until it has been correctly adjusted or repaired.

Muffler

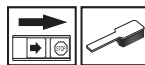

CAUTION! Some mufflers are fitted with a catalytic converter. See chapter on Technical data to see whether your machine is fitted with a catalytic converter.

The muffler is designed to reduce the noise level and to direct the exhaust gases away from the operator. The exhaust gases are hot and can contain sparks, which may cause fire if directed against dry and combustible material.

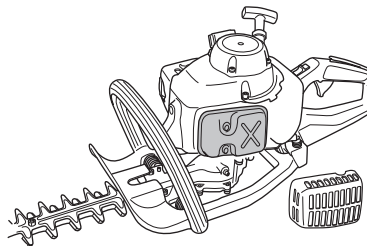

Some mufflers are equipped with a special spark arrestor mesh. If your machine has this type of muffler, you should clean the mesh at least once a week. This is best done with a wire brush.

On mufflers without a catalytic converter the mesh should be cleaned weekly, or replaced if necessary. On mufflers fitted with a catalytic converter the mesh should be checked, and if necessary cleaned, monthly. **If the mesh is damaged it should be replaced.** If the mesh is frequently blocked, this can be a sign that the performance of the catalytic converter is impaired.

MAINTENANCE

Contact your dealer to inspect the muffler. A blocked mesh will cause the machine to overheat and result in damage to the cylinder and piston.

CAUTION! Never use a machine with a defective muffler.



WARNING! Mufflers fitted with catalytic converters get very hot during use and remain so for some time after stopping. This also applies at idle speed. Contact can result in burns to the skin. Remember the risk of fire!

Cooling system



To keep the working temperature as low as possible the machine is equipped with a cooling system.

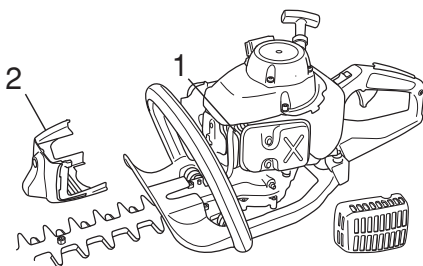

The cooling system consists of:

- 1 Fins on the flywheel.
- 2 Cooling fins on the cylinder.
- 3 Cylinder cover (directs cold air over the cylinder).

Clean the cooling system with a brush once a week, more often in demanding conditions. A dirty or blocked cooling system results in the machine overheating which causes damage to the piston and cylinder.

Spark plug



The spark plug condition is influenced by:

- Incorrect carburettor adjustment.
- An incorrect fuel mixture (too much or incorrect type of oil).
- A dirty air filter.

These factors cause deposits on the spark plug electrodes, which may result in operating problems and starting difficulties.

If the machine is low on power, difficult to start or runs poorly at idle speed: always check the spark plug first before taking any further action. If the spark plug is dirty, clean it and check that the electrode gap is 0,9-1,0 mm.

The spark plug should be replaced after about a month in operation or earlier if necessary.

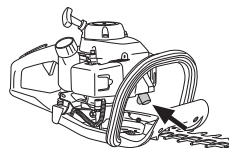
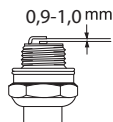

CAUTION! Always use the recommended spark plug type! Use of the wrong spark plug can damage the piston/cylinder. Check that the spark plug is fitted with a suppressor.

Air filter

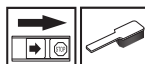

The air filter must be regularly cleaned to remove dust and dirt in order to avoid:

- Carburettor malfunctions.
- Starting problems.
- Loss of engine power.
- Unnecessary wear to engine parts.
- Excessive fuel consumption.

Clean the filter every 25 hours, or more regularly if conditions are exceptionally dusty.

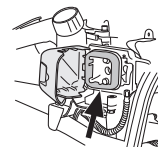
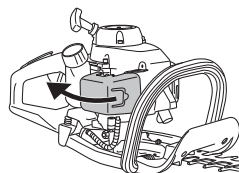

Cleaning the air filter

Remove the air filter cover and take out the filter. Wash it clean in warm, soapy water. Ensure that the filter is dry before refitting it.

An air filter that has been in use for a long time cannot be cleaned completely. The filter must therefore be replaced with a new one at regular intervals. **A damaged air filter must always be replaced.**

Fuel filter



When the engine runs short of fuel supply, check the fuel cap and the fuel filter for blockage.

MAINTENANCE

Gear



There is a grease nipple on the gearbox. Use a grease gun to top up with grease. This should be carried out after approximately every 50 working hours. Use Husqvarna special grease.

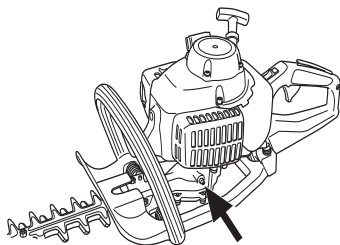

Pump in grease until clean grease emerges to the blades.

Cleaning and lubrication



Clean any resin and plant residue from the blades using cleaning agent before and after using the machine.

Lubricate the blade bars with special grease before long periods of storage.

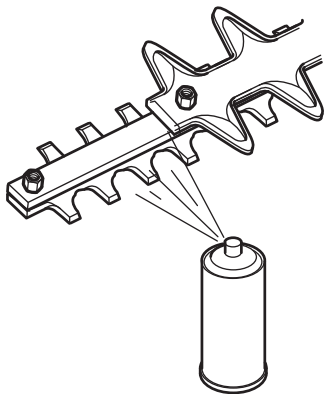

MAINTENANCE

Maintenance schedule

The following is a list of the maintenance steps that must be performed on the machine. Most of the items are described in the Maintenance section. The user must only carry out the maintenance and service work described in this Operator's Manual. More extensive work must be carried out by an authorized service workshop.

Maintenance	Daily maintenance	Weekly maintenance	Monthly maintenance
Clean the outside of the machine.	X		
Make sure the throttle trigger lock and the throttle function correctly from a safety point of view.	X		
Check that the stop switch works correctly.	X		
Check that the blades do not move when the engine is idling or when the choke is in the start throttle position.	X		
Check that the blades are undamaged and show no signs of cracking or other damage. Replace the blades if necessary.	X		
Check that the blade guard is not damaged or distorted. Replace the blade guard if it is bent or damaged.	X		
Clean the air filter. Replace if necessary.	X		
Check that the hand guard is not damaged. Replace the guard if damaged.	X		
Check that nuts and screws are tight.	X		
Check that there are no fuel leaks from the engine, tank or fuel lines.	X		
Check the starter and starter cord.		X	
Check that the vibration damping elements are not damaged.		X	
Clean the outside of the spark plug. Remove it and check the electrode gap. Adjust the gap to 0,9- 1,0 mm or replace the spark plug. Check that the spark plug is fitted with a suppressor.		X	
Clean the machine's cooling system.		X	
Clean or replace the spark arrestor mesh on the muffler (only applies to mufflers without a catalytic converter).		X	
Clean the outside of the carburettor and the space around it.		X	
Fill the gear housing with grease. This should be carried out approximately every 60 working hours.		X	
Check that the screws that hold the blades together are correctly tightened.		X	
Clean the fuel tank.			X
Check the fuel filter for contamination and the fuel hose for cracks or other defects. Replace if necessary.			X
Check all cables and connections.			X
Check the clutch, clutch springs and the clutch drum for wear. Replace if necessary by an authorized service workshop.			X
Replace the spark plug. Check that the spark plug is fitted with a suppressor.			X
Check and clean the spark arrestor mesh on the muffler (only applies to mufflers fitted with a catalytic converter).			X
To reduce the fire hazard, clean dirt, leaves and surplus lubricant, etc from the muffler and engine.			X

TECHNICAL DATA

Technical data

Technical data	226HD60S	226HD75S
Engine		
Cylinder displacement, cm ³	23,6	23,6
Cylinder bore, mm	34,0	34,0
Stroke, mm	26	26
Idle speed, rpm	3000±200	3000±200
Max. engine output, acc. to ISO 8893	0,85/8500	0,85/8500
Catalytic converter muffler	No	No
Speed-regulated ignition system	Yes	Yes
Ignition system		
Spark plug	NGK CMR7H-10	NGK CMR7H-10
Electrode gap, mm	0,9-1,0	0,9-1,0
Fuel and lubrication system		
Manufacturer/type of carburettor	Walbro, Diaphragm	Walbro, Diaphragm
Fuel tank capacity, litre	0,47	0,47
Weight		
Weight without fuel and grease, kg	5,8	6,0
Noise emissions		
(see note 1)		
Sound power level, measured dB (A)	100	100
Sound power level, guaranteed L _{WA} dB (A)	102	102
Sound levels		
(see note 2)		
Equivalent sound pressure level at the operator's ear, measured according to EN ISO 10517, dB(A):	91	91
Vibration levels		
(see note 3)		
Equivalent vibration levels (a _{nv,eq}) at handles, measured according to EN ISO 10517, m/s ²		
Front/rear handles:	2,0/2,1<2,5	3,6/5,4
Blades		
Type	Double sided	Double sided
Length, mm	600	750
Pitch, mm	35	35
Gear ratio	5.11	5.11

Note 1 Noise emissions in the environment measured as sound power (L_{WA}) in conformity with EC directive 2000/14/EC. Reported sound power level for the machine has been measured with the original cutting attachment that gives the highest level. The difference between guaranteed and measured sound power is that the guaranteed sound power also includes dispersion in the measurement result and the variations between different machines of the same model according to Directive 2000/14/EC.

Note 2: Reported data for equivalent sound pressure level for the machine has a typical statistical dispersion (standard deviation) of 1 dB (A).

Note 3: Reported data for equivalent vibration level has a typical statistical dispersion (standard deviation) of 1 m/s².

TECHNICAL DATA

EC Declaration of Conformity (Applies to Europe only)

Husqvarna AB, SE-561 82 Huskvarna, Sweden, tel: +46-36-146500, declare under sole responsibility that the hedge trimmers **Husqvarna 226HD60S, 226HD75S** from 2014's serial numbers and onwards (the year is clearly stated in plain text on the type plate with subsequent serial number), are in conformity with the standards or or other normative documents following the provisions in the COUNCIL'S DIRECTIVES:

- of May 17, 2006 "relating to machinery" **2006/42/EC**.

- of December 15, 2004 "relating to electromagnetic compatibility" **2004/108/EC**.

- of May 8, 2000 "relating to the noise emissions in the environment" **2000/14/EC**. Conformity assessment according to Annex V. For information relating to noise emissions, see the Technical data chapter.

The following standards have been applied: **EN ISO 12100:2010, CISPR 12:2007, EN ISO 10517:2009/A1:2013**

SMP Svensk Maskinprovning AB, Box 7035, SE-750 07 Uppsala, Sweden, has carried out voluntary type approval for Husqvarna AB. The certificates have the numbers: 226HD60S. 226HD75S - **SEC/09/2199**

Huskvarna 19 may 2014



Per Gustafsson, Development manager (Authorized representative for Husqvarna AB and responsible for technical documentation.)

SYMBOLFÖRKLARING

Symboler

WARNING! En häcksax kan felaktigt eller slarvigt använd vara ett farligt redskap, som kan orsaka allvarlig, till och med livshotande, skada. Det är mycket viktigt att du läser och förstår innehållet i denna bruksanvisning.



Läs igenom bruksanvisningen noggrant och förstå innehållet innan du använder maskinen.



Använd alltid:

- Godkända hörselskydd
- Godkända ögonskydd



Denna produkt överensstämmer med gällande EG-direktiv.



Använd alltid godkända skyddshandskar.



Använd halkfria och stadiga stövlar eller skor.



Bulleremissioner till omgivningen enligt Europeiska Gemenskapens direktiv. Maskinens emission anges i kapitel Tekniska data och på dekal.



Bränslepåfyllning.



Bränslepump

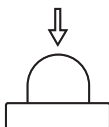

Ställ chokereglaget i chokeläge.



Ställ chokereglaget i läge RUN.



Låsspak, handtagsjustering



Övriga på maskinen angivna symboler/dekaler avser specifika krav för certifieringar på vissa marknader.

Motorn stängs av genom att stoppkontakten förs till stoppläge. Förhindra ofrivillig start genom att avlägsna tändkabeln från tändstiftet.

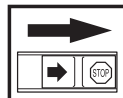

Använd alltid godkända skyddshandskar.

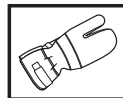

Regelbunden rengöring krävs.

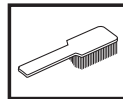

Okulär kontroll.



Skyddsglasögon eller visir måste användas.



INNEHÅLL

Innehåll

SYMBOLFÖRKLARING	
Symboler	22
INNEHÅLL	
Innehåll	23
Innan start måste följande observeras:	23
INLEDNING	
Bäste kund!	24
VAD ÄR VAD?	
Vad är vad?	25
ALLMÄNNA SÄKERHETSINSTRUKTIONER	
Viktigt	26
Personlig skyddsutrustning	26
Maskinens säkerhetsutrustning	27
BRÄNSLEHANTERING	
Bränslesäkerhet	30
Drivmedel	30
Tankning	31
START OCH STOPP	
Kontroll före start	32
Start och stopp	32
ARBETSTEKNIK	
Allmänna arbetsinstruktioner	34
UNDERHÅLL	
Förgasare	36
Ljuddämpare	36
Kylsystem	37
Tändstift	37
Luftfilter	37
Bränslefilter	37
Växel	38
Rengöring och smörjning	38
Underhållsschema	39
TEKNISKA DATA	
Tekniska data	40
EG-försäkran om överensstämmelse	41

Innan start måste följande observeras:

Läs igenom bruksanvisningen noggrant.



VARNING! Långvarig exponering för buller kan ge bestående hörselskador. Använd därför alltid godkända hörselskydd.



VARNING! Under inga förhållanden får maskinens ursprungliga utformning ändras utan tillstånd från tillverkaren. Använd alltid originaltillbehör. Icke auktoriserade ändringar och/eller tillbehör kan medföra allvarliga skador eller dödsfall för föraren eller andra.



VARNING! En häcksax kan felaktigt eller slarvigt använd vara ett farligt redskap, som kan orsaka allvarlig, till och med livshotande, skada. Det är mycket viktigt att du läser och förstår innehållet i denna bruksanvisning.

INLEDNING

Bäste kund!

Gratulerar till Ditt val att köpa en Husqvarna-produkt! Husqvarna har anor som går tillbaka till 1689 då kung Karl XI lät uppföra en fabrik på stranden av Huskvarnaån för tillverkning av musköter. Placeringen vid Huskvarnaån var logisk, eftersom ån användes för att alstra vattenkraft och på så sätt utgjorde ett vattenkraftverk. Under de mer än 300 år som Husqvarna-fabriken funnits har otaliga produkter tillverkats, allt från vedspisar till moderna köksmaskiner, symaskiner, cyklar, motorcyklar mm. 1956 lanserades den första motorgräsklipparen som följdes av motorsågen 1959 och det är inom detta område Husqvarna idag verkar.

Husqvarna är idag en av världens ledande tillverkare av skogs- och trädgårdsprodukter med kvalitet och prestanda som högsta prioritet. Affärsidén är att utveckla, tillverka och marknadsföra motordrivna produkter för skogs- och trädgårdsbruk samt bygg- och anläggningsindustrin. Husqvarnas mål är också att vara i framkant vad gäller ergonomi, användarvänlighet, säkerhet och miljötänkande, varför en mängd olika finesser tagits fram för att förbättra produkterna inom dessa områden.

Vi är övertygade om att Ni med tillfredsställelse kommer att uppskatta vår produkts kvalitet och prestanda under en lång tid framöver. Ett köp av någon av våra produkter ger Dig tillgång till professionell hjälp med reparationer och service om något ändå skulle hända. Om inköpsstället för maskinen inte var någon av våra auktoriserade återförsäljare, fråga dem efter närmaste serviceverkstad.

Vi hoppas att Du kommer att vara nöjd med Din maskin och att den ska få vara Din följeslagare under en lång tid framöver. Tänk på att denna bruksanvisning är en värdehandling. Genom att följa dess innehåll (användning, service, underhåll etc) kan Du väsentligt höja maskinens livslängd och även dess andrahandsvärde. Om Du säljer Din maskin, se till att överlåta bruksanvisningen till den nya ägaren.

Tack för att du använder en Husqvarna-produkt!

Husqvarna AB arbetar ständigt med att vidareutveckla sina produkter och förbehåller sig därför rätten till ändringar beträffande bl.a. form och utseende utan föregående meddelande.

VAD ÄR VAD?

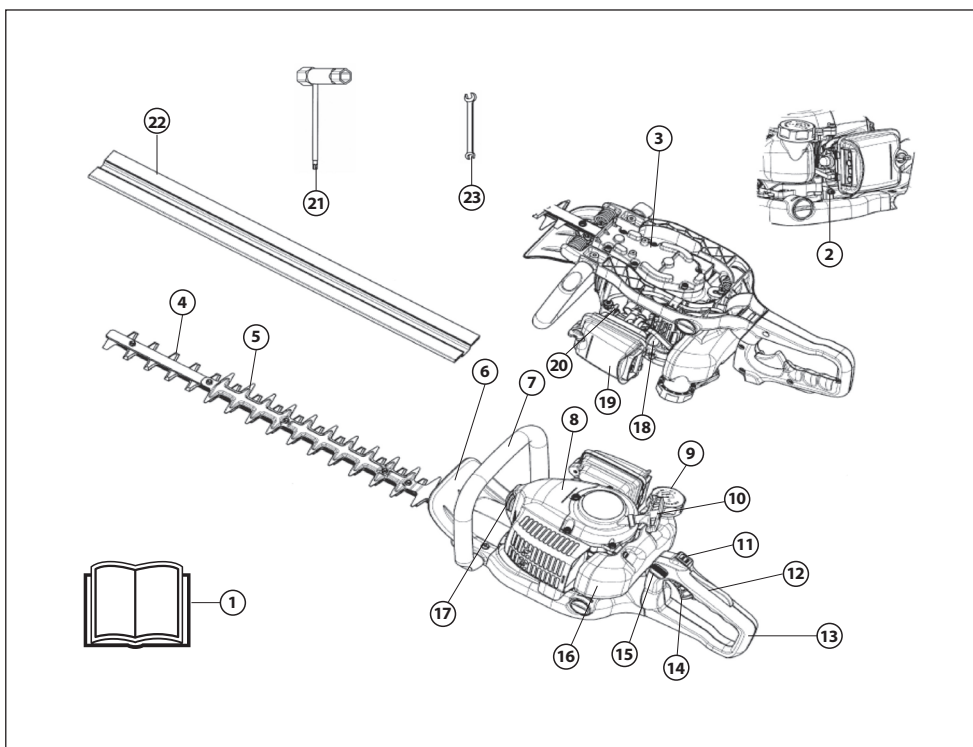

Vad är vad?

- | | |
|-----------------------------------|---------------------------|
| 1 Bruksanvisning | 13 Bakre handtag |
| 2 Påfyllning av smörjmedel, växel | 14 Gasreglage |
| 3 Växel | 15 Spärr för handtaget |
| 4 Knivar | 16 Bränsletank |
| 5 Knivskydd | 17 Tändhatt och tändstift |
| 6 Handskydd | 18 Bränslepump |
| 7 Främre handtag | 19 Luftfilterkåpa |
| 8 Cylinderkåpa | 20 Chokereglage |
| 9 Tanklock | 21 Kombinyckel |
| 10 Starthandtag | 22 Transportskydd |
| 11 Stoppkontakt | 23 Fast nyckel |
| 12 Gasreglagespärr | |

ALLMÄNNA SÄKERHETSINSTRUKTIONER

Viktigt

VIKTIGT!

Maskinen är endast konstruerad för klippning av grenar och kvistar.

Använd aldrig en maskin som modifierats så att den ej längre överensstämmer med originalutförandet.

Använd aldrig maskinen om du är trött, om du har druckit alkohol eller om du tar mediciner, som kan påverka din syn, ditt omdöme eller din kroppskontroll.

Använd personlig skyddsutrustning. Se anvisningar under rubrik "Personlig skyddsutrustning".

Använd aldrig maskinen vid extrema klimatförhållanden såsom sträng kyla eller mycket varmt och/eller fuktigt klimat.

Använd aldrig en maskin som är felaktig. Följ underhålls-, säkerhetskontroll- och serviceinstruktioner i denna bruksanvisning. Vissa underhålls- och serviceåtgärder skall utföras av tränade och kvalificerade specialister. Se anvisningar under rubrik Underhåll.

Samtliga kåpor och skydd måste vara monterade före start. Se till att tändhatt och tändkabel är oskadade för att undvika risk för elektrisk stöt.



WARNING! Denna maskin alstrar under drift ett elektromagnetiskt fält. Detta fält kan under vissa omständigheter ge påverkan på aktiva eller passiva medicinska implantat. För att reducera risken för allvarliga eller livshotande skador rekommenderar vi därför personer med implantat att rådgöra med läkare samt tillverkaren av det medicinska implantatet innan denna maskin används.



WARNING! Att köra en motor i ett instängt eller dåligt ventilerat utrymme kan orsaka dödsfall genom kvävning eller kolmonoxidförgiftning.



WARNING! Tillåt aldrig barn att använda eller vara i närheten av maskinen. Eftersom maskinen är utrustad med återfjädrande stoppkontakt och kan startas med låg hastighet och kraft på starthandtaget, kan även små barn under vissa omständigheter åstadkomma den kraft som behövs för att starta maskinen. Detta kan innebära risk för allvarlig personskada. Avlägsna därför tändhatten när maskinen inte är under uppsikt.



WARNING! Felaktiga knivar kan öka risken för olyckor.

Personlig skyddsutrustning

VIKTIGT!

En häcksax kan felaktigt eller slarvigt använd vara ett farligt redskap, som kan orsaka allvarlig, till och med livshotande, skada. Det är mycket viktigt att du läser och förstår innehållet i denna bruksanvisning.

Vid all användning av maskinen skall godkänd personlig skyddsutrustning användas. Personlig skyddsutrustning eliminerar inte skaderisken, men den reducerar effekten av en skada vid ett olyckstillbud. Be din återförsäljare om hjälp vid val av utrustning.



WARNING! Var alltid uppmärksam på varningssignaler eller tillrop när hörselskydd används. Tag alltid av hörselskydden så snart motorn stoppats.

HÖRSELSKYDD

Hörselskydd med tillräcklig dämpning ska användas.



ÖGONSKYDD

Godkända ögonskydd skall alltid användas. Används visir måste även godkända skyddsglasögon användas. Med godkända skyddsglasögon menas de som uppfyller standard ANSI Z87.1 för USA eller EN 166 för EU-länder.



HANDSKAR

Handskar ska användas när det behövs, t ex vid montering av skärutrustning.



STÖVLAR

Använd halkfria och stadiga stövlar eller skor.



ALLMÄNNA SÄKERHETSINSTRUKTIONER

KLÄDSEL

Använd rivstarkt material i klädseln och undvik alltför vida kläder som lätt hakar fast i ris och grenar. Använd alltid kraftiga långbyxor. Bär inte smycken, kortbyxor eller sandaler och gå inte barfota. Se till att håret inte hänger nedanför axlarna.

FÖRSTA FÖRBAND

Första förband ska alltid finnas till hands.



Maskinens säkerhetsutrustning

I detta avsnitt förklaras vilka maskinens säkerhetsdetaljer är, vilken funktion de har samt hur kontroll och underhåll skall utföras för att säkerställa att de är i funktion. Se kapitel Vad är vad?, för att hitta var dessa detaljer är placerade på din maskin.

Maskinens livslängd kan förkortas och risken för olyckor kan öka om underhåll av maskinen inte utförs på rätt sätt och om service och/eller reparationer inte utförs fackmannamässigt. Om du behöver ytterligare upplysningar kontakta närmaste serviceverkstad.

VIKTIGT!

All service och reparation av maskinen kräver specialutbildning. Detta gäller särskilt maskinens säkerhetsutrustning. Om maskinen inte klarar någon av nedan listade kontroller ska du uppsöka din serviceverkstad. Ett köp av någon av våra produkter garanterar att du kan få en fackmannamässig reparation och service utförd. Om inköpsstället för maskinen inte är en av våra servande fackhandlare, fråga dem efter närmaste serviceverkstad.



WARNING! Använd aldrig en maskin med defekt säkerhetsutrustning. Maskinens säkerhetsutrustning ska kontrolleras och underhållas som beskrivits i detta avsnitt. Om din maskin inte klarar alla kontrollerna ska serviceverkstad uppsökas för reparation.

Gasreglagespärr

Gasreglagespärren är konstruerad att förhindra ofrivillig aktivering av gasreglaget. När spärren (A) trycks ner i handtaget (= när man håller om handtaget) frikopplas gasreglaget (B). När greppet om handtaget släpps återställs både gasreglaget samt gasreglagespärren till sina respektive ursprungslägen. Detta sker via två av

varandra oberoende retur fjädersystem. Detta läge innebär att gasreglaget automatiskt läses på tomgång.

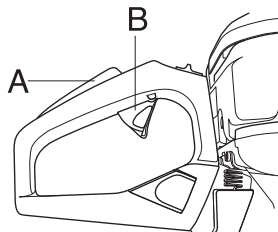

Kontrollera att gasreglaget är låst i tomgångsläge när gasreglagespärren är i sitt ursprungsläge.

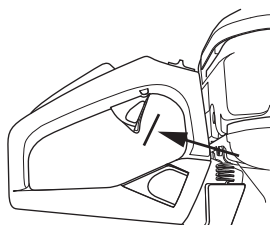

Tryck in gasreglagespärren och kontrollera att den återgår till sitt ursprungsläge när den släpps.

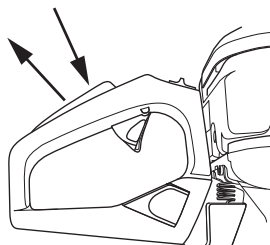

Kontrollera att gasreglaget och gasreglagespärren går lätt samt att deras retur fjädersystem fungerar.

Se anvisningar under rubrik Start. Starta häcksaxen och ge full gas. Släpp gasreglaget och kontrollera att knivarna stannar och förblir stillastående. Om knivarna rör sig med gasreglaget i tomgångsläge skall förgasarens tomgång justeras. Se anvisningar under rubrik Underhåll.



ALLMÄNNA SÄKERHETSINSTRUKTIONER

Stoppkontakt

Stoppkontakten ska användas för att stänga av motorn.

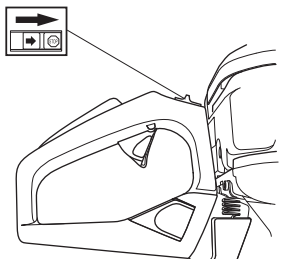

Starta motorn och kontrollera att motorn stängs av när stoppkontakten förs till stoppläget.

Handskydd



Handskyddet skall skydda handen från att komma i kontakt med de arbetande knivarna, t ex om användaren förlorar greppet om främre handtaget.

Kontrollera att handskyddet sitter fast.

Kontrollera att handskyddet är helt.

Avvibreringssystem



Din maskin är utrustad med ett avvibreringssystem, vilket är konstruerat att ge en så vibrationsfri och behaglig användning som möjligt.

Maskinens avvibreringssystem reducerar överföringen av vibrationer mellan motorenhet/skärutrustning och maskinens handtagsenhet.

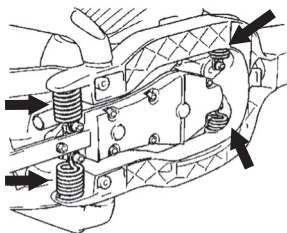

Motorkroppen inklusive knivar, hänger i handtagsenheten via fyra fjädrar.

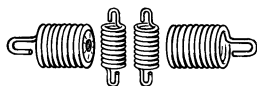

Kontrollera regelbundet avvibreringselementen efter materialsprickor och deformationer. Kontrollera att avvibreringselementen är hela och fast förankrade.



VARNING! Överexponering av vibrationer kan leda till blodkärls- eller nervskador hos personer som har blodcirkulationsstörningar. Uppsök läkare om ni upplever kroppsliga symptom som kan relateras till överexponering av vibrationer. Exempel på sådana symptom är domningar, avsaknad av känsel, "kittlingar", "stickningar", smärta, avsaknad eller reducering av normal styrka, förändringar i hudens färg eller dess yta. Dessa symptom uppträder vanligtvis i fingrar, händer eller handleder. Riskerna kan öka vid låga temperaturer.

Ljuddämpare

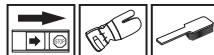

Ljuddämparen är konstruerad för att ge så låg ljudnivå som möjligt samt för att leda bort motorns avgaser från användaren. Ljuddämpare utrustad med katalysator är även konstruerad för att reducera skadliga ämnen i avgaserna.

I länder med varmt och torrt klimat är risken för bränder påtaglig. Vi har därför utrustat vissa ljuddämpare med ett sk. gnistfångarnät. Kontrollera om din maskins ljuddämpare har ett sådant nät.

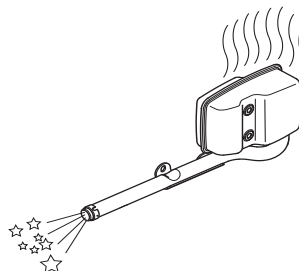

Är din maskins ljuddämpare utrustad med ett gnistfångarnät, skall detta rengöras regelbundet. Ett

ALLMÄNNA SÄKERHETSINSTRUKTIONER

igensatt nät leder till varmkörning av motorn med allvarlig motorskada som följd.

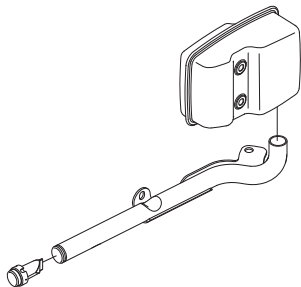

För ljuddämpare är det mycket viktigt att instruktionerna för kontroll, underhåll och service följs.

Använd aldrig en maskin som har en defekt ljuddämpare.



Kontrollera regelbundet att ljuddämparen sitter fast på motorn.

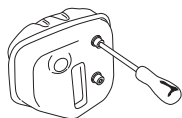

WARNING! Katalysatorljuddämparen och avgasröret blir mycket heta såväl vid användning som efter stopp. Detta gäller även vid tomgångskörning. Beröring kan orsaka brännskador på huden. Var uppmärksam på brandfaran!



WARNING! Ljuddämparen innehåller kemikalier som kan vara cancerframkallande. Undvik kontakt med dessa kemikalier ifall ljuddämparen skulle gå sönder.



WARNING! Tänk på att:

Motorns avgaser är heta och kan innehålla gnistor vilka kan orsaka brand. Starta därför aldrig maskinen inomhus eller nära eldfångt material!

Knivskydd



Knivskyddet (A) är avsett att skydda mot att någon kroppsdel kommer i kontakt med knivarna (B).

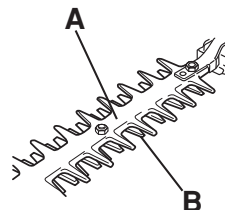

Kontrollera knivskyddet så att det är oskadat och utan deformationer. Byt knivskyddet om det är böjt eller skadat.

Växel

Efter arbete med maskinen blir växeln varm. För att undvika brännskador ta inte på växeln.

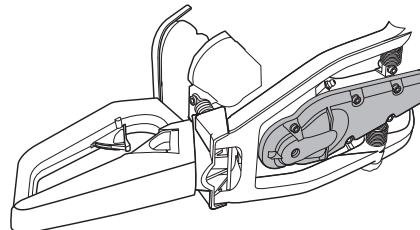

BRÄNSLEHANTERING

Bränslesäkerhet

Starta aldrig maskinen:

- 1 Om du spillt bränsle på den. Torka av allt spill och låt bensenresterna avdunsta.
- 2 Om du spillt bränsle på dig själv eller dina kläder, byt kläder. Tvätta de kroppsdelar som varit i kontakt med bränsle. Använd tvål och vatten.
- 3 Om maskinen läcker bränsle. Kontrollera regelbundet efter läckage från tanklock och bränsleledningar.

Transport och förvaring

- Förvara och transportera maskinen och bränslet så att eventuellt läckage och ångor inte riskerar att komma i kontakt med gnistor eller öppen låga, exempelvis från elmaskiner, elmotorer, elkontakter/strömbrytare eller värmepannor.
- Vid förvaring och transport av bränsle ska för ändamålet speciellt avsedda och godkända behållare användas.
- Vid längre tids förvaring av maskin ska bränsletanken tömmas. Hör med närmaste bensinstation var du kan göra dig av med bränsleöverskott. Tappa av bränslet i en godkänd behållare utomhus och på avstånd från öppen eld.
- Se till att maskinen är väl rengjord och att fullständig service är utförd innan långtidsförvaring.
- Skärutrustningens transportskydd ska alltid vara monterat under transport eller förvaring av maskinen.
- Säkra maskinen under transport.
- För att undvika ofrivillig start av motorn, ska alltid tändhatten avlägsnas vid långtidsförvaring, om maskinen ej är under uppsikt och vid alla förekommande serviceåtgärder.



WARNING! Var försiktig vid hantering av bränsle. Tänk på brand-, explosions- och inandningsrisker.

Drivmedel

OBS! Maskinen är försedd med en tvåtaktsmotor och måste alltid köras på en blandning av bensin och tvåtaktsolja. För att säkerställa rätt blandningsförhållande är det viktigt att noggrant mäta den oljemängd som skall blandas. Vid tillblandning av små bränslemängder inverkar även små felaktigheter i oljemängden kraftigt på blandningsförhållandet.



WARNING! Bränsle och bränsleångor är mycket brandfarliga och kan ge allvarliga skador vid inandning och hudexponering. Var därför försiktig vid hantering av bränsle och sörg för god luftventilation vid bränslehantering.

Bensin



OBS! Använd alltid oljeblandad kvalitetsbensin med minst 90 oktän (RON). Om din maskin är utrustad med katalysator (se kapitel Tekniska data) skall alltid blyfri oljeblandad kvalitetsbensin användas. En blyad bensin förstör katalysatorn.

Där miljöanpassad bensin, s.k. alkylatbensin finns tillgänglig ska sådan användas.



- Rekommenderat lägsta oktantal är 90 (RON). Om man kör motorn på bensin med ett lägre oktantal än 90 kan så kallad spikning uppträda. Detta leder till ökad motortemperatur, som kan orsaka svåra motorhaverier.
- Vid arbete med kontinuerligt höga varvtal rekommenderas högre oktantal.

Tvåtaktsolja

- För bästa resultat och funktion använd HUSQVARNA tvåtaktsolja, som är speciellt tillverkad för våra luftkylda tvåtaktsmotorer.
- Använd aldrig tvåtaktsolja avsedd för vattenkylda utombordsmotorer, s.k. outboardoil (benämnd TCW).
- Använd aldrig olja avsedd för fyrtaktsmotorer.
- En låg oljekvalitet eller för fet olje/bränsle blandning kan äventyra katalysatorns funktion och minska dess livstid.
- Blandningsförhållande
1:50 (2%) med HUSQVARNA tvåtaktsolja.
1:33 (3%) med andra oljor gjorda för luftkylda tvåtaktsmotorer klassade för JASO FB/ISO EGB.

Bensin, liter	Tvåtaktsolja, liter	
	2% (1:50)	3% (1:33)
5	0,10	0,15
10	0,20	0,30
15	0,30	0,45
20	0,40	0,60

BRÄNSLEHANTERING

Blandning

- Blanda alltid bensin och olja i en ren behållare godkänd för bensin.
- Börja alltid med att fylla i hälften av bensinen som skall tillblandas. Fyll därefter i hela oljemängden. Blanda (skaka) bränsleblandningen. Fyll återstående mängd bensin.
- Blanda (skaka) bränsleblandningen omsorgsfullt innan maskinens bränsletank fylls.

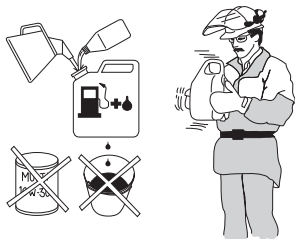

- Blanda inte bränsle för mer än max 1 månads behov.
- Om maskinen inte används under en längre tid skall bränsletanken tömmas och rengöras.



VARNING! Katalysatorljuddämparen blir mycket het såväl vid användning som efter stopp. Detta gäller även vid tomgångskörning. Var uppmärksam på brandfaran, speciellt vid hantering nära brandfarliga ämnen och/eller gaser.

Tankning



VARNING! Följande försiktighetsåtgärder minskar brandrisken:

Tanka i väl ventilerade områden. Tanka aldrig maskinen inomhus.

Rök inte eller placera något varmt föremål i närheten av bränsle.

Tanka aldrig med motorn i drift.

Stanna motorn och låt den svalna några minuter före tankning.

Öppna tanklocket sakta vid bränslepåfyllning så att eventuell övertryck sakta försvinner.

Drag åt tanklocket noga efter tankning.

Flytta alltid maskinen från tankningsplatsen och bensindunken före start.

- Använd bränslebehållare med överfyllnadsskydd.
- Torka rent runt tanklocket. Föroreningar i tanken orsakar driftstörningar.
- Se till att bränslet är väl blandat genom att skaka behållaren innan tanken fylls.

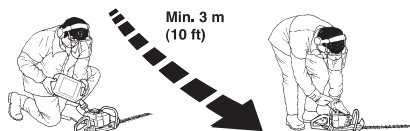

START OCH STOPP

Kontroll före start



- Inspektera arbetsområdet. Avlägsna föremål som kan slungas iväg.
- Kontrollera skärutrustningen. Använd aldrig slöa, spruckna eller skadade knivar.

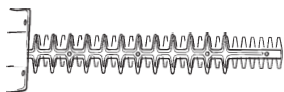

- Kontrollera maskinen så att den är i fullgott skick. Kontrollera att alla muttrar och skruvar är åtdragna.
- Se till att växeln är tillräckligt smord. Se anvisningar under rubrik Växel.
- Kontrollera att skärutrustningen alltid stannar på tomgång.
- Använd maskinen endast till det den är avsedd för.
- Se till att handtag och säkerhetsfunktioner är i ordning. Använd aldrig en maskin som saknar någon del eller som ändrats utanför specifikationen.
- Samtliga kåpor skall vara korrekt monterade och felfria före start av maskinen.

Start och stopp



WARNING! Komplet kopplingskåpa med växel måste vara monterad innan maskinen startas, annars kan kopplingen lossna och orsaka personskador.

Flytta alltid maskinen ca 3 m från tankningsplatsen före start. Placera maskinen på ett fast underlag. Tänk på att knivarna kan börja röra sig då motorn startar. Se till att knivarna ej kan ta i något föremål. Se till att inga obehöriga finns inom arbetsområdet, annars finns risk för allvarliga personskador. Säkerhetsavståndet är 15 meter.

Kall motor

Tändning: Ställ stoppkontakten i startläge. (Körläge)

Bränslepump: Tryck på bränslepumpens gummiblåsa upprepade gånger tills bränsle börjar fylla blåsan. Blåsan behöver ej fyllas helt.

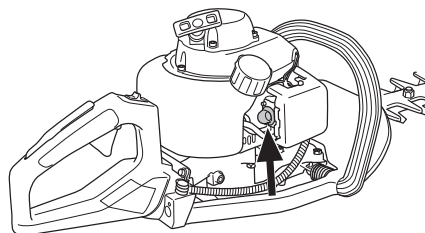

Choke: Ställ chokereglaget i chokeläge.

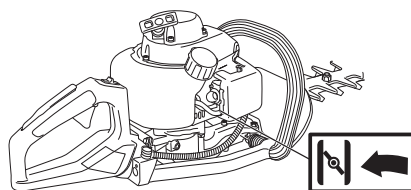

Varm motor

Tändning: Ställ stoppkontakten i startläge. (Körläge)

Bränslepump: Tryck på bränslepumpens gummiblåsa upprepade gånger tills bränsle börjar fylla blåsan. Blåsan behöver ej fyllas helt.

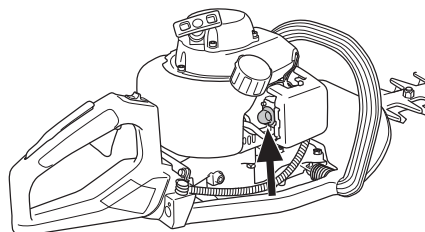

Start

Tryck maskinkroppen mot marken med vänster hand (OBS! Ej med foten!). Grip starthandtaget, drag med höger hand långsamt ut startlinan tills ett motstånd känns (starthakarna griper in) och gör därefter snabba och kraftfulla ryck. **Vira aldrig startlinan runt handen.**

För tillbaka chokereglaget till ursprungsläget omedelbart när motorn tänds och gör förnyade startförsök tills motorn startar.

START OCH STOPP

OBS! Drag inte ut startlinan helt och släpp inte heller starthandtaget från helt utdraget läge. Detta kan orsaka skador på maskinen.



Stopp

Motorn stängs av genom att stoppkontakten förs till stoppläge.

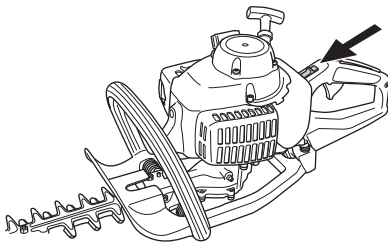

Om motorn inte stannar när stoppknappen förs till stoppläge sätt choken i chokeläge (stängt läge). Kontakta din serviceverkstad.

Inkörning

Under de första 20 drift timmarna ska du inte köra maskinen på maxkapacitet under längre perioder.

ARBETSTEKNIK

Allmänna arbetsinstruktioner

VIKTIGT!

Detta avsnitt behandlar grundläggande säkerhetsregler för arbete med häcksax.

När du råkar ut för en situation som gör dig osäker angående fortsatt användning ska du rådfråga en expert. Vänd dig till din återförsäljare eller din serviceverkstad.

Undvik all användning du anser dig otillräckligt kvalificerad för.



VARNING! Maskinen kan vålla allvarlig personskada. Läs säkerhetsinstruktionerna noga. Lär dig hur du ska använda maskinen.



VARNING! Klippande verktyg. Vidrör ej verktyget utan att först stänga av motorn.

Personligt skydd

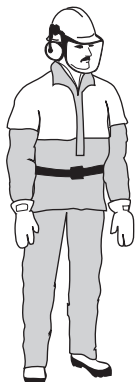

- Använd personlig skyddsutrustning. Se anvisningar under rubrik "Personlig skyddsutrustning".
- Använd alltid arbetskläder och kraftiga långbyxor.
- Använd aldrig löst sittande kläder eller smycken.
- Se till att håret inte hänger nedanför axlarna.

Säkerhetsinstruktioner för omgivningen

- Tillåt aldrig barn att använda maskinen.
- Se till att ingen kommer närmare än 15 m under arbetet.
- Låt aldrig någon annan använda maskinen utan att försäkra dig om att de har läst och förstått innehållet i bruksanvisningen.

- Arbeta aldrig från en stege eller pall eller annan ej väl förankrad upphöjd position.



- Tänk på att användaren är ansvarig för olyckor eller faror för andra människor eller deras egendom.

Säkerhetsinstruktioner under arbetet



- Se alltid till att du har en säker och stadig arbetsposition.
- Använd alltid båda händerna för att hålla i maskinen. Håll maskinen framför kroppen.

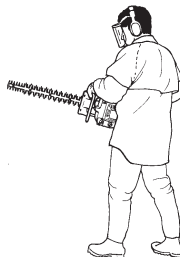

- Se till att händer och fötter inte kommer åt skärutrustningen när motorn är i gång.



- När motorn stängts av, håll händer och fötter borta från skärutrustningen tills den stannat helt.
- Se upp för grenstumpar som kan slungas iväg under klippningen.
- Klipp inte för nära marken. Stenar eller andra lösa föremål kan slungas iväg.
- Undersök klippobjektet med avseende på främmande föremål såsom elledningar, insekter och djur etc, eller föremål som kan skada skärutrustningen t ex metallföremål.
- Om något främmande föremål träffas eller om vibrationer uppstår ska du stanna maskinen. Ta bort tändkabeln från tändstiftet. Kontrollera att maskinen inte är skadad. Reparera eventuella skador.

ARBETSTEKNIK

- Skulle någonting fastna i knivarna under arbetets gång skall motorn stängas av, stanna helt och tändkabeln lossas från tändstiftet innan knivarna rengörs.

Säkerhetsinstruktioner efter arbetets slut



- Transportskyddet ska alltid sättas på skärutrustningen när maskinen inte används.
- Stäng av maskinen. Lämna aldrig maskinen utan uppsikt med motorn igång.
- När häcksaxen stoppats för underhåll, kontroll eller förvaring, stäng av häcksaxen genom att för stoppknappen till stopp. Se till att alla rörliga delar har stannat. Ta av tändhatten från tändstiftet. Låt maskinen svalna innan Du gör några åtgärder i motorrummet.
- Använd alltid kraftiga handskar vid reparation av skärutrustningen. Den är mycket vass och skärskador kan mycket lätt uppstå.

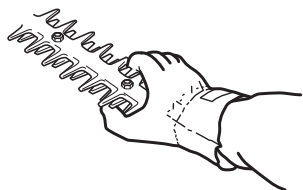

- Förvara maskinen oåtkomlig för barn.
- Använd endast originalreservdelar vid reparation.

Grundläggande arbetsteknik

- Arbeta med pendelliknande rörelser nedifrån och upp vid klippning av sidor.
- Anpassa gaspådraget efter belastning.
- Vid häckklippning skall motorn vara vänd från häcken.
- För bästa balans, håll maskinen så nära kroppen som möjligt.

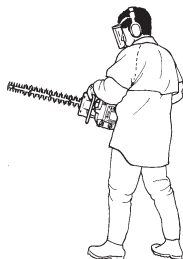

- Se upp så att inte spetsen vidrör marken.
- Forcera inte arbetet, utan gå lagom fort fram, så att alla kvistar klipps av till en jämn yta.

Bakre handtag

För att minska ansträngningen när du klipper häckar kan du vrida handtaget 90° till vänster eller höger.

- Frigör handtaget genom att trycka ned låsspärren

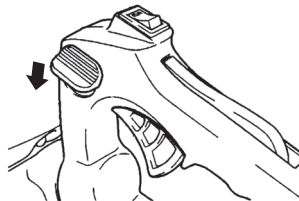

- Vrid på handtaget tills låsspärren klickar på plats.

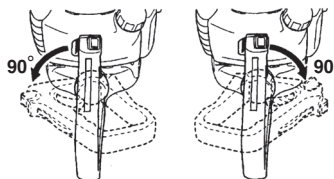

- När handtaget är låst i det nya läget kan du använda gasreglaget igen.
- Under arbete ska handtaget alltid vara riktat uppåt oavsett hur maskinen är riktad.

Du kan vrida handtaget även när motorn är på tomgång eftersom häcksaxen är försedd med en knivbroms som håller knivarna stilla.

UNDERHÅLL

Förgasare

Din Husqvarna-produkt har konstruerats och tillverkats enligt specifikationer som reducerar de skadliga avgaserna. När motorn har förbrukat 8-10 tankar bränsle har motorn körts in. För att se till att den fungerar på bästa sätt och avger så lite skadliga avgaser som möjligt efter inkörsperioden, låt din återförsäljare/serviceverkstad (som har varvräknare till sitt förfogande) justera din förgasare.



WARNING! Komplet kopplingskäpa med växel måste vara monterad innan maskinen startas, annars kan kopplingen lossna och orsaka personskador.

Funktion



- Via gasreglaget styr förgasaren motorns varvtal. I förgasaren blandas luft/bränsle. Denna luft/bränsleblandning är justerbar. För att utnyttja maskinens maximala effekt måste justeringen vara korrekt.
- Justering av förgasaren innebär att motorn anpassas till lokala förhållanden t ex klimat, höjdförhållanden, bensin och typ av 2-taktsolja.

Justering av tomgång

T-skraven reglerar gasreglagets läge vid tomgång. Skruvas T-skraven medurs fås högre tomgångsvarvtal och skruvas den medurs fås lägre tomgångsvarvtal.

Innan några justeringar görs, se till att luftfiltret är rent och att luftfilterlocket sitter på.

Justera tomgångsvarvtalet med tomgångsskraven T, om omjustering skulle behövas. Vrid först T-skraven medurs tills knivarna börjar röra sig. Vrid sedan T-skraven medurs tills knivarna stannar. Ett korrekt justerat tomgångsvarvtal har uppnåtts, när motorn går jämnt i varje läge. Det skall vara en god marginal till det varvtal, då knivarna börjar röra sig. Rek. tomgångsvarvtal: Se kapitel Tekniska data.

Knivarna skall ej heller röra sig med chokereglaget i startgasläge.

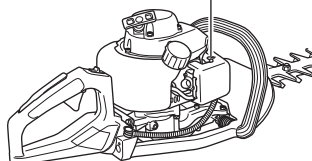
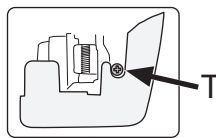

WARNING! Kan tomgångsvarvtalet ej justeras så att skärutrustningen står stilla, kontakta din återförsäljare/serviceverkstad. Använd inte maskinen förrän den är korrekt inställd eller reparerad.

Ljuddämpare

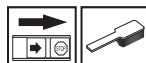

OBS! Vissa ljuddämpare är försedda med katalysator. Se kapitel Tekniska data för att ta reda på om din maskin är försedd med katalysator.

Ljuddämparen är utformad för att dämpa ljudnivån och för att leda avgaserna bort från användaren. Avgaserna är heta och kan innehålla gnistor vilka kan orsaka brand om avgaserna riktas mot ett torrt och brännbart material.

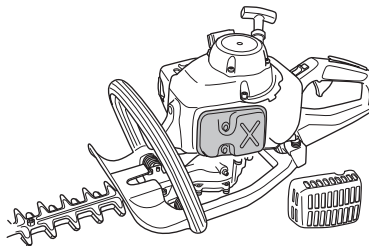

Vissa ljuddämpare är utrustade med ett speciellt gnistfångarnät. Om Din maskin är utrustad med en sådan ljuddämpare bör nätet rengöras en gång per vecka. Detta görs bäst med en stålborste.

På ljuddämpare utan katalysator bör nätet rengöras och eventuellt bytas en gång per vecka. På katalysatorljuddämpare skall nätet kontrolleras och eventuellt rengöras en gång per månad. **Vid ev. skador på nätet skall detta bytas.** Om nätet ofta är igensatt, kan detta vara ett tecken på att katalysatorns funktion är nedsatt. Kontakta din återförsäljare för kontroll. Med ett

UNDERHÅLL

igensatt nät överhettas maskinen med skador på cylinder och kolv som följd.

OBS! Använd aldrig maskinen med en ljuddämpare som är i dåligt skick.



WARNING! Katalysatorljuddämparen blir mycket het såväl vid användning som efter stopp. Detta gäller även vid tomgångskörning. Beröring kan orsaka brännskador på huden. Var uppmärksam på brandfaran!

Kylsystem



För att er hålla en så låg driftstemperatur som möjligt är maskinen utrustad med ett kylsystem.

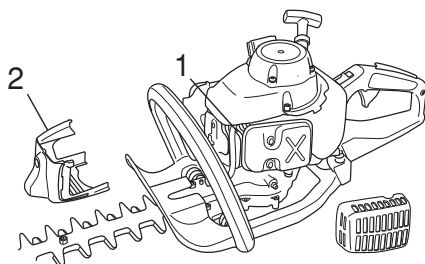

Kylsystemet består av:

- 1 Fläktvingar på svänghjulet.
- 2 Kylflänsar på cylindern.
- 3 Cylinderkåpa (leder kyl luften mot cylindern).

Rengör kylsystemet med en borste en gång per vecka, vid svårare förhållanden oftare. Ett smutsigt eller igensatt kylsystem leder till överhettning av maskinen med skador på cylinder och kolv som följd.

Tändstift



Tändstiftets kondition påverkas av:

- En felaktigt inställd förgasare.
- En felaktig oljeblandning i bränslet (för mycket eller felaktig olja).
- Ett smutsigt luftfilter.

Dessa faktorer orsakar beläggningar på tändstiftets elektroder och kan förorsaka driftstörningar och startsvårigheter.

Om maskinens effekt är låg, om den är svår att starta eller om tomgången är orolig: kontrollera alltid först tändstiftet innan ytterligare åtgärder vidtages. Om tändstiftet är igensatt, rengör det och kontrollera samtidigt att

elektrodogapet är 0,9-1,0 mm. Tändstiftet bör bytas efter ungefär en månad i drift eller om nödvändigt tidigare.

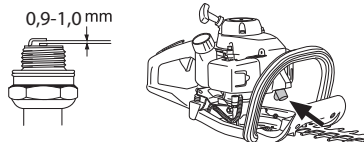

OBS! Använd alltid rekommenderad tändstiftstyp! Felaktigt tändstift kan förstöra kol/cylinder. Se till att tändstiftet har s.k. radioavstörning.

Luftfilter



Luftfiltret skall regelbundet rengöras från damm och smuts för att undvika:

- Förgasarstörningar.
- Startproblem.
- Sämre effekt.
- Onödigt slitage på motorns delar.
- Onormalt hög bränsleförbrukning.

Rengör filtret efter 25 timmars drift eller oftare om förhållandena är ovanligt dammiga.

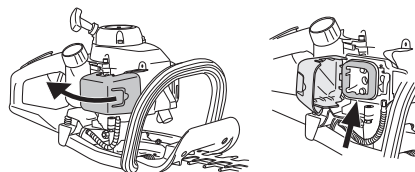

Rengöring av luftfilter

Demontera luftfilterkåpan och tag bort filtret. Tvätta det rent i varmt tvålsvatten. Se till att filtret är torrt då det åter monteras.

Ett länge använt luftfilter kan aldrig bli fullständigt rent. Därför måste filtret med jämna mellanrum ersättas med ett nytt. **Ett skadat luftfilter måste alltid bytas ut.**

Bränslefilter



När motorn inte får något bränsle, kontrollera att tanklocket och bränslefiltret inte är blockerade.

UNDERHÅLL

Växel



På växelhuset finns en smörjnippel. Använd en fettspruta för att fylla i fett. Detta skall utföras ung. var 50:e arbetstimma. Använd Husqvarnas specialfett.

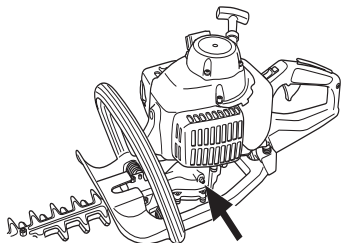

Pumpa i fett tills det kommer ut rent fett till knivarna.

Rengöring och smörjning



Rengör knivarna från kåda och växtsafter med rengöringsmedel före och efter varje användningstillfälle.

Smörj knivbalkarna med specialsmörjmedel före längre tids förvaring.

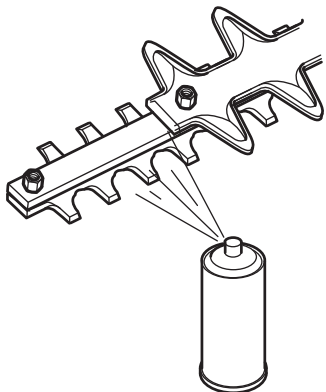

UNDERHÅLL

Underhållsschema

Nedan följer en lista över den skötsel som skall utföras på maskinen. De flesta av punkterna finns beskrivna i avsnittet Underhåll. Användaren får endast utföra sådana underhålls- och servicearbeten som beskrivs i denna bruksanvisning. Mer omfattande ingrepp skall utföras av en auktoriserad serviceverkstad.

Underhåll	Daglig tillsyn	Veckotillsyn	Månadstillsyn
Rengör maskinen utvändigt.	X		
Kontrollera att gasreglagespärren och gasreglage fungerar säkerhetsmässigt.	X		
Kontrollera att stoppkontakten fungerar.	X		
Kontrollera att knivarna inte rör sig på tomgång eller med chokereglaget i startgasläge.	X		
Kontrollera att knivarna är oskadade och inte har några sprickor eller andra skador. Byt knivarna om det behövs.	X		
Kontrollera knivskyddet så att det är oskadat och utan deformationer. Byt knivskyddet om det är böjt eller skadat.	X		
Rengör luftfiltret. Byt om det behövs.	X		
Kontrollera att handskyddet är oskadat. Byt skadat skydd.	X		
Kontrollera att skruvar och muttrar är åtdragna.	X		
Kontrollera att inget bränsleläckage finns från motor, tank eller bränsleledningar.	X		
Kontrollera startapparaten med dess lina.		X	
Kontrollera att vibrations-isolatorerna inte är skadade.		X	
Rengör tändstiftet utvändigt. Demontera det och kontrollera elektrodavståndet. Justera avståndet till 0,9-1,0 mm eller byt tändstift. Se till att tändstiftet har s.k. radioavstörning.		X	
Rengör maskinens kylsystem.		X	
Rengör eller byt ljuddämparens gnistfångarnät (gäller endast ljuddämpare utan katalysator).		X	
Rengör förgasaren utvändigt och utrymmet runt denna.		X	
Fyll på fett i växelhuset. Detta skall utföras ungefär var 60:e arbetstimma.		X	
Kontrollera att skruvarna som håller ihop knivarna är korrekta dragna.		X	
Rengör bränsletanken.			X
Kontrollera att bränslefiltret ej är förorenat eller att bränsleslangen har sprickor eller andra defekter. Byt om erforderligt.			X
Kontrollera alla kablar och anslutningar.			X
Kontrollera koppling, kopplingsfjädrar och kopplingstrumma med avseende på slitage. Byt om nödvändigt hos auktoriserad serviceverkstad.			X
Byt tändstift. Se till att tändstiftet har s.k. radioavstörning.			X
Kontrollera och rengör eventuellt ljuddämparens gnistfångarnät (gäller endast ljuddämpare med katalysator).			X
För att minska brandrisken måste ljuddämparen och motorn rengöras från smuts, löv, överflödigt smörjmedel etc.			X

TEKNISKA DATA

Tekniska data

Tekniska data	226HD60S	226HD75S
Motor		
Cylindervolym, cm ³	23,6	23,6
Cylinderdiameter, mm	34,0	34,0
Slaglängd, mm	26	26
Tomgångsvarvtal, r/min	3000±200	3000±200
Max. motoreffekt enligt ISO 8893	0,85/8500	0,85/8500
Katalysatorljuddämpare	Nej	Nej
Varvtalsreglerat tändsystem	Ja	Ja
Tändsystem		
Tändstift	NGK CMR7H-10	NGK CMR7H-10
Elektroddgap, mm	0,9-1,0	0,9-1,0
Bränsle-/smörjsystem		
Tillverkare/typ av förgasare	Walbro, Membran	Walbro, Membran
Volym bensintank, liter	0,47	0,47
Vikt		
Vikt, utan bränsle och fett, kg	5,8	6,0
Bulleremissioner		
(se anm. 1)		
Ljudeffektnivå, uppmätt dB(A)	100	100
Ljudeffektnivå, garanterad L _{WA} dB(A)	102	102
Ljudnivåer		
(se anm. 2)		
Ekvivalent ljudtrycksnivå vid användarens öra, uppmätt enligt EN ISO 10517, dB(A):	91	91
Vibrationsnivåer		
(se anm. 3)		
Ekvivalenta vibrationsnivåer (a _{hv,eq}) i handtag uppmätt enligt EN ISO 10517, m/s ²		
Främre/bakre handtag:	2,0/2,1<2,5	3,6/5,4
Knivar		
Typ	Dubbelsidig	Dubbelsidig
Längd, mm	600	750
Delning, mm	35	35
Utväxling	5.11	5.11

Anm. 1 Emission av buller till omgivningen uppmätt som ljudeffekt (L_{WA}) enligt EG-direktiv 2000/14/EG. Redovisad ljudeffektnivå för maskinen är med den original skärutrustning som ger högst nivå. Skillnaden mellan garanterad och uppmätt ljudeffekt är att den garanterade ljudeffekten även inkluderar spridning i mätresultat och variation mellan exemplar av samma modell enligt Direktiv 2000/14/EG.

Anm. 2: Redovisade data för ekvivalent ljudtrycksnivå för maskinen har ett typiskt spridningsmått (standardavvikelse) på 1 dB (A).

Anm. 3: Redovisade data för ekvivalent vibrationsnivå har ett typiskt spridningsmått (standardavvikelse) på 1 m/s².

TEKNISKA DATA

EG-försäkran om överensstämmelse (Gäller endast Europa)

Husqvarna AB, SE-561 82 Huskvarna, Sverige, tel +46-36-146500, försäkrar härmed att häcksaxarna **Husqvarna 226HD60S, 226HD75S** från 2014 års serienummer och framåt (året anges i klartext på typskylten plus ett efterföljande serienummer) motsvarar föreskrifterna i RÅDETS DIREKTIV:

- av den 17 maj 2006 "angående maskiner" **2006/42/EG**.
- av den 15 december 2004 "angående elektromagnetisk kompatibilitet" **2004/108/EG**.
- av den 8 maj 2000 "angående emission av buller till omgivningen" **2000/14/EG**. Bedömning av överensstämmelse utförd enligt Bilaga V. För information angående bulleremissionerna, se kapitel Tekniska data.

Följande standarder har tillämpats: **EN ISO 12100:2010, CISPR 12:2007, EN ISO 10517:2009/A1:2013**

SMP Svensk Maskinprovning AB, Box 7035, SE-750 07 Uppsala, Sverige, har utfört frivillig typkontroll åt Husqvarna AB. Certifikaten har nummer: 226HD60S.226HD75S - **SEC/09/2199**

Huskvarna 19 maj 2014



Per Gustafsson, Utvecklingschef (Bemyndigad representant för Husqvarna AB samt ansvarig för tekniskt underlag.)

SYMBOLFORKLARING

Symboler

ADVARSEL! En hækkeklipper kan ved skødesløs eller forkert brug være et farligt redskab, som kan forårsage alvorlige, i visse tilfælde livsfarlige skader. Det er meget vigtigt, at du læser og forstår indholdet i denne bog.



Læs brugsanvisningen omhyggeligt igennem og forstå indholdet, inden du bruger maskinen.



Brug altid:

- Godkendt høreværn
- Godkendt øjenværn



Dette produkt er i overensstemmelse med gældende CE-direktiv.



Brug altid godkendte beskyttelseshandsker.



Brug skridsikre og stabile støvler eller sko.



Støjemissioner til omgivelserne i henhold til EF-direktiv. Maskinens emission fremgår af kapitlet Tekniske data og af en mærkat.



Påfyldning af brændstof.



Brændstofpumpe

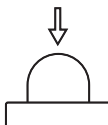

Stil chokeren i chokestilling.



Stil chokerhåndtaget i RUN-positionen.



Låsegreb, justering af håndtag



Andre symboler/etiketter på maskinen gælder specifikke krav for certificering på visse markeder.

Motoren standses ved at sætte stopkontakten på stop. Undgå utilsigtet start ved at fjerne tændkablet fra tændrøret.

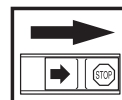

Brug altid godkendte beskyttelseshandsker.

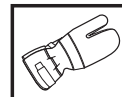

Regelmæssig rengøring kræves.

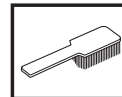

Visuel kontrol.



Beskyttelsesbriller eller ansigtsværn skal bruges.



INDHOLD

Indhold

SYMBOLFORKLARING	
Symboler	42
INDHOLD	
Indhold	43
Inden start skal du være opmærksom på følgende:	43
INDLEDNING	
Til vore kunder!	44
HVAD ER HVAD?	
Hvad er hvad?	45
GENERELLE SIKKERHEDSINSTRUKTIONER	
Vigtigt	46
Personligt beskyttelsesudstyr	46
Maskinens sikkerhedsudstyr	47
BRÆNDSTOFHÅNDBTERING	
Brændstofsikkerhed	50
Drivmiddel	50
Tankning	51
START OG STOP	
Kontrol før start	52
Start og stop	52
ARBEJDSSTERNIK	
Generelle arbejdsinstruktioner	54
VEDLIGEHOLDELSE	
Karburator	56
Lyddæmper	56
Kølesystem	57
Tændrør	57
Luftfilter	57
Brændstoffilter	57
Gear	58
Rengøring og smøring	58
Vedligeholdelsesskema	59
TEKNISKE DATA	
Tekniske data	60
EF-overensstemmelseserklæring	61

Inden start skal du være opmærksom på følgende:

Læs brugsanvisningen omhyggeligt igennem.



ADVARSEL! Langvarig eksponering for støj kan medføre permanente høreskader. Brug derfor altid godkendt høreværn.



ADVARSEL! Maskinens oprindelige udformning må under ingen omstændigheder ændres uden producentens samtykke. Brug altid originaltilbehør. Ikke-autoriserede ændringer og/eller ikke-godkendt tilbehør kan medføre alvorlige skader eller døden for brugeren eller andre.



ADVARSEL! En hækkeklipper kan ved skødesløs eller forkert brug være et farligt redskab, som kan forårsage alvorlige, i visse tilfælde livsfarlige skader. Det er meget vigtigt, at du læser og forstår indholdet i denne bog.

INDLEDNING

Til vore kunder!

Til lykke med dit Husqvarna-produkt! Husqvarna har en historie, der går tilbage til 1689, da kong Karl XI lod opføre en fabrik på bredden af Huskvarna-åen til fremstilling af musketter. Placeringen ved Huskvarna-åen var logisk, da åens vandkraft dermed kunne udnyttes og således fungerede som vandkraftværk. I de mere end 300 år, Husqvarna-fabrikken har eksisteret, er utallige produkter blevet produceret her – lige fra brændekomfurer til moderne køkkenmaskiner, symaskiner, cykler, motorcykler m.m. I 1956 blev den første motorplæneklipper lanceret, den blev efterfulgt af motorsaven i 1959, og det er inden for dette område, Husqvarna i dag gør sig gældende.

Husqvarna er i dag en af verdens førende producenter af skov- og haveprodukter med kvalitet og ydeevne som højeste prioritet. Forretningsideen er at udvikle, fremstille og markedsføre motordrevne produkter til skov- og havebrug samt til bygge- og anlægsindustrien. Husqvarnas mål er også at være på forkant med hvad gælder ergonomi, brugervenlighed, sikkerhed og miljøtænkning, og vi har udviklet mange forskellige finesser for at forbedre produkterne på disse områder.

Vi er overbeviste om, at du vil komme til at sætte pris på vores produkts kvalitet og ydeevne i lang tid fremover. Når du køber vores produkter, får du samtidig adgang til professionel hjælp med reparationer og service, hvis der skulle ske noget. Hvis du ikke har købt maskinen hos en af vores autoriserede forhandlere, skal du spørge efter nærmeste serviceværksted.

Vi håber, at du vil blive tilfreds med din maskine, og at den bliver din ledsager i lang tid fremover. Husk, at denne brugsanvisning er et værdifuldt dokument. Ved at følge brugsanvisningen (brug, service, vedligeholdelse osv.) kan du forlænge maskinens levetid væsentligt og endda forøge dens værdi ved videresalg. Hvis du sælger din maskine, skal du huske at overdrage brugsanvisningen til den nye ejer.

Tak, fordi du har valgt at bruge et produkt fra Husqvarna!

Husqvarna AB forsøger hele tiden at videreudvikle sine produkter og forbeholder sig derfor ret til ændringer af bl.a. form og udseende uden forudgående varsel.

HVAD ER HVAD?

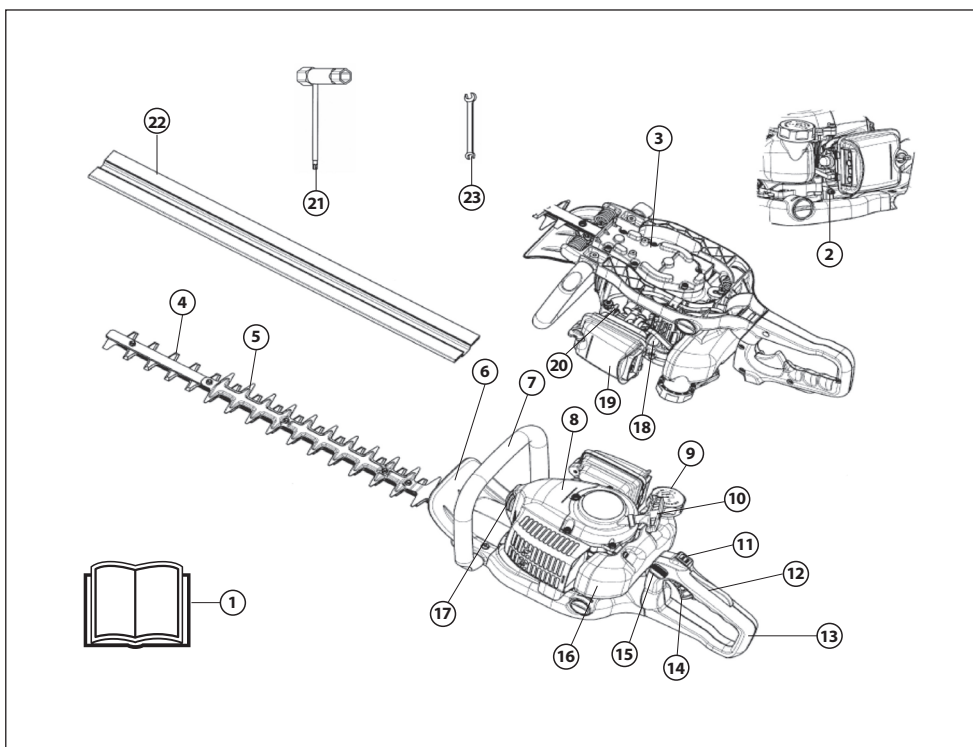

Hvad er hvad?

- | | |
|---|-------------------------|
| 1 Brugsanvisning | 13 Bageste håndtag |
| 2 Hætte til påfyldning af smøremiddel, gear | 14 Gasregulering |
| 3 Gear | 15 Lås for håndtag |
| 4 Knive | 16 Brændstoftank |
| 5 Knivbeskyttelse | 17 Tændhætte og tændrør |
| 6 Håndbeskyttelse | 18 Brændstofpumpe |
| 7 Forreste håndtag | 19 Luftfilterdæksel |
| 8 Cylinderdæksel | 20 Choker |
| 9 Brændstofdæksel | 21 Kombinøgle |
| 10 Starthåndtag | 22 Transportbeskyttelse |
| 11 Stopkontakt | 23 Skruenøgle |
| 12 Gasreguleringslås | |

GENERELLE SIKKERHEDSINSTRUKTIONER

Vigtigt

VIGTIGT!

Maskinen er kun beregnet til at skære grene og kviste.

Brug aldrig en maskine, der er blevet ændret, så den ikke længere svarer til originalmodellen.

Brug aldrig maskinen, hvis du er træt, hvis du har drukket alkohol, eller hvis du tager medicin, som kan påvirke dit syn, dit overblik eller din kropskontrol.

Brug personligt beskyttelsesudstyr. Se instruktionerne i afsnittet "Personligt beskyttelsesudstyr".

Anvend aldrig maskinen ved ekstreme klimaforhold såsom streng kulde eller meget varmt og/eller fugtigt klima.

Brug aldrig en maskine, som er behæftet med fejl. Følg sikkerhedskontrol-, vedligeholdelses- og serviceinstruktionerne i denne brugsanvisning. Visse vedligeholdelses- og serviceforanstaltninger må kun udføres af erfarne og kvalificerede specialister. Se anvisningerne under overskriften Vedligeholdelse.

Samtlige dæksler og beskyttelser skal være monteret før start. Sørg for, at tændhætten og tændkablet er intakte, så du undgår risikoen for elektrisk stød.



ADVARSEL! Denne maskine skaber et elektromagnetisk felt under brug. Dette felt kan i nogle tilfælde påvirke aktive eller passive medicinske implantater. For at reducere risikoen for alvorlige eller dødbringende skader anbefaler vi, at personer med medicinske implantater kontakter deres læge og producenten af det medicinske implantat, før de tager maskinen i brug.



ADVARSEL! At køre en motor i et lukket eller dårligt udluftet rum kan medføre døden som følge af kvælning eller kulilteforgiftning.



ADVARSEL! Tillad aldrig børn at anvende eller være i nærheden af maskinen. Da maskinen er forsynet med en stopkontakt med returfunktion og kan startes med lav hastighed og lille kraft på starthåndtaget, kan selv små børn under visse omstændigheder tilføre den kraft, der er nødvendig for at starte maskinen. Dette kan indebære risiko for alvorlige personskader. Tag derfor tændhætten af, når maskinen ikke er under opsyn.



ADVARSEL! Beskadigede knive kan øge risikoen for ulykker.

Personligt beskyttelsesudstyr

VIGTIGT!

En hækkeklipper kan ved skødesløs eller forkert brug være et farligt redskab, som kan forårsage alvorlige, i visse tilfælde livsfarlige skader. Det er meget vigtigt, at du læser og forstår indholdet i denne bog.

Ved enhver anvendelse af maskinen skal der bruges godkendt personligt beskyttelsesudstyr. Det personlige beskyttelsesudstyr udelukker ikke risikoen for skader, men det mindsker effekten af en skade ved en ulykke. Bed din forhandler om hjælp ved valg af udstyr.



ADVARSEL! Vær altid opmærksom på advarselssignaler eller tilråb, når høreværnet bruges. Tag altid høreværnet af, så snart motoren er standset.

HØREVÆRN

Høreværn med tilstrækkelig dæmpning skal bruges.



ØJENVÆRN

Godkendt øjenværn skal altid anvendes. Hvis der anvendes visir, skal der også anvendes godkendte beskyttelsesbriller. Med godkendte beskyttelsesbriller menes briller, som opfylder standarden ANSI Z87.1 for USA eller EN 166 for EU-lande.



HANDSKER

Handsker skal benyttes, når det er nødvendigt, f.eks. ved montering af skæreudstyr.



STØVLER

Brug skridsikre og stabile støvler eller sko.



GENERELLE SIKKERHEDSINSTRUKTIONER

TØJ

Brug rivefast materiale i tøjet og undgå alt for løstsiddende tøj, som nemt sætter sig fast i kviste og grene. Brug altid kraftige, lange bukser. Bær ikke smykker, shorts eller sandaler, og gå ikke barfodet. Sørg for, at håret ikke hænger neden for skuldrene.

FØRSTEHJÆLP

Forbindingskasse skal altid findes i nærheden.



Maskinens sikkerhedsudstyr

I dette afsnit forklares mere om maskinens sikkerhedsdetaljer, hvilken funktion de har, samt hvordan kontrol og vedligeholdelse skal udføres for at sikre, at de fungerer. Se kapitel Hvad er hvad? for at se, hvor disse detaljer er placeret på maskinen.

Maskinens levetid kan forkortes, og risikoen for ulykker kan øges, hvis maskinen ikke vedligeholdes korrekt, og hvis service og/eller reparation ikke udføres fagligt korrekt. Hvis du har brug for yderligere oplysninger, kan du kontakte nærmeste serviceværksted.

VIGTIGT!

Al service og reparation af maskinen kræver specialuddannelse. Dette gælder særligt maskinens sikkerhedsudstyr. Hvis maskinen ikke klarer nogen af de nedennævnte kontroller, skal du kontakte dit serviceværksted. Ved at købe nogle af vores produkter kan du være sikker på at få en faglig korrekt reparation og service. Hvis maskinen er købt et sted, som ikke er en af vores serviceydende forhandlere, skal du spørge dem efter det nærmeste serviceværksted.



ADVARSEL! Brug aldrig en maskine med defekt sikkerhedsudstyr. Maskinens sikkerhedsudstyr skal kontrolleres og vedligeholdes som beskrevet i dette afsnit. Klarer maskinen ikke alle kontrollerne, skal du kontakte et serviceværksted for at få den repareret.

Gasreguleringslås

Gasreguleringslåsen er konstrueret med henblik på at forhindre ufrivillig aktivering af gasreguleringen. Når spærren (A) trykkes ned mod håndtaget (= når man holder om håndtaget) frikobles gasreguleringen (B). Når grebet om håndtaget slippes, sættes både gasreguleringen og gasreguleringslåsen tilbage i deres respektive udgangsstilling. Dette sker via to af hinanden

uafhængige returfjedersystemer. Denne stilling bevirker, at gasreguleringen automatisk låses i "tomgang".

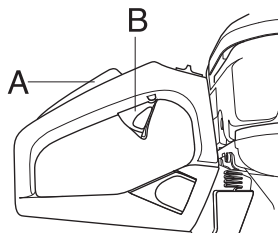

Kontrollér, at gasreguleringen er låst i tomgangsstilling, når gasreguleringslåsen befinder sig i udgangsstilling.

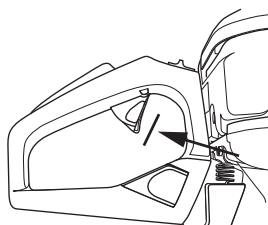

Tryk gasreguleringslåsen ind, og kontrollér, at den vender tilbage til udgangsstillingen, når den slippes.

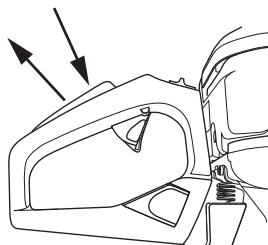

Kontrollér, at gasreguleringen og gasreguleringslåsen går let, og at returfjedersystemet fungerer.

Se anvisningerne under overskriften Start. Start hækkeklipperen, og giv fuld gas. Slip gasreguleringen, og kontrollér, at knivene standser, og at de bliver stående stille. Hvis knivene bevæger sig med gasreguleringen i tomgangsstilling, skal karburatorens tomgangsindstilling justeres. Se anvisningerne under overskriften Vedligeholdelse.



GENERELLE SIKKERHEDSINSTRUKTIONER

Stopkontakt

Stopkontakten skal bruges til at slukke for motoren.

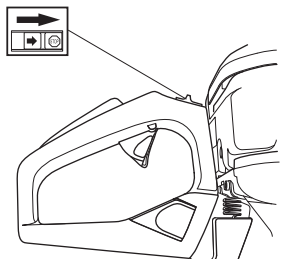

Start motoren, og kontrollér, at motoren slukkes, når stopkontakten sættes i stopposition.

Håndbeskyttelse



Håndbeskyttelsen skal beskytte hånden mod at komme i kontakt med de kørende knive, f.eks. hvis brugeren mister grebet om det forreste håndtag.

Kontrollér, at håndbeskyttelsen er fastmonteret.

Kontrollér, at håndbeskyttelsen er intakt.

Vibrationsdæmpningssystem



Din maskine er udstyret med et vibrationsdæmpningssystem, som er konstrueret med henblik på at give en så vibrationsfri og behagelig brug som muligt.

Maskinens vibrationsdæmpningssystem reducerer overførslen af vibrationer mellem motorenheden/ skæreudstyret og maskinens håndtagsenhed.

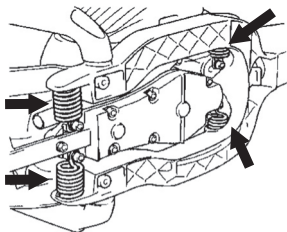

Motorenheden inklusive knivene er ophængt på håndtagssystemet med fire fjedre.

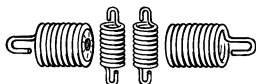

Kontrollér regelmæssigt vibrationsdæmpningselementerne for materialerevner og deformationer. Kontrollér, at vibrationsdæmpningskomponenterne er intakte og fast forankrede.



ADVARSEL! Overeksponering af vibrationer kan medføre blodkar- eller nerveskader hos personer med blodcirkulationsproblemer. Kontakt en læge, hvis du oplever kropslige symptomer, som kan relateres til overeksponering af vibrationer. Eksempler på sådanne symptomer er følelsesløshed, manglende følesans, "kildren", "stikken", smerte, manglende eller reduceret styrke i forhold til normalt, forandringer i hudens farve eller i dens overflade. Disse symptomer forekommer almindeligvis i fingre, hænder eller håndled. Risiciene kan øges ved lave temperaturer.

Lyddæmper

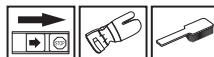

Lyddæmperen er konstrueret med henblik på at give et så lavt lydniveau som muligt samt lede motorens udstødningssgasser væk fra brugeren. Lyddæmpere udstyret med katalysator er desuden konstrueret med henblik på at reducere skadelige stoffer i udstødningssgasserne.

I lande med varmt og tørt klima er risikoen for brand åbenbar. Vi har derfor udstyret visse lyddæmpere med et såkaldt gnistfangernet. Kontrollér, om din maskine har et sådant net.

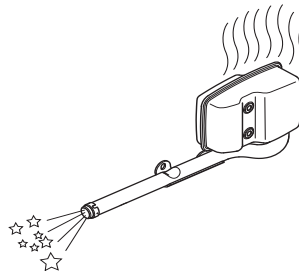

Er din maskines lyddæmper udstyret med et gnistfangernet, skal dette renses regelmæssigt. Et

GENERELLE SIKKERHEDSINSTRUKTIONER

tilstoppet net medfører, at motoren kører varm med alvorlig motorskade til følge.

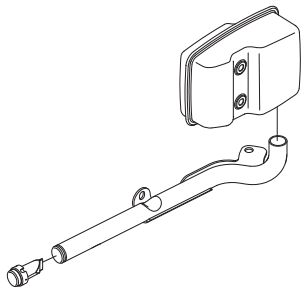

For lyddæmpere er det meget vigtigt, at instruktionerne for kontrol, vedligeholdelse og service overholdes.

Brug aldrig en maskine med en defekt lyddæmper.



Kontrollér regelmæssigt, at lyddæmperen sidder fast i maskinen.



ADVARSEL! Katalysatorlyddæmperen og udstødningsrøret bliver meget varme både under brug og efter stop. Dette gælder også, selvom maskinen har kørt i tomgang. Berøring kan forårsage forbrændinger på huden. Vær opmærksom på brandfaren!



ADVARSEL! Lyddæmperen indeholder kemikalier, som kan være kræftfremkaldende. Undgå kontakt med disse elementer, hvis lyddæmperen bliver beskadiget.



ADVARSEL! Husk, at:

Motorens udstødningsgasser er varme og kan indeholde gnister, som kan forårsage brand. Start derfor aldrig maskinen indendørs eller i nærheden af brandfarligt materiale!

Knivbeskyttelse



Knivbeskyttelsen (A) er beregnet til at beskytte kropsdele mod at komme i kontakt med knivene (B).

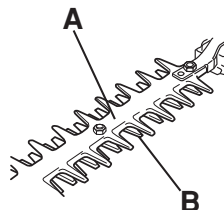

Kontrollér, at knivbeskyttelsen hverken har skader eller deformationer. Udskift knivbeskyttelsen, hvis den er bøjet eller beskadiget.

Gear

Efter arbejde med maskinen bliver gearkassen varm. Rør ikke ved gearkassen for at undgå forbrændinger.

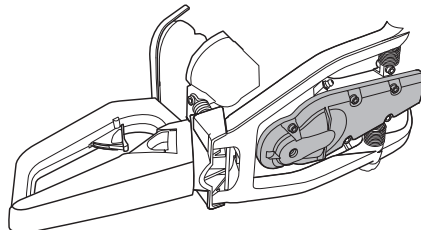

BRÆNDSTOFHÅNDTERING

Brændstofsikkerhed

Start aldrig maskinen:

- 1 Hvis du har spildt brændstof på den. Aftør alt det spildte brændstof, og lad benzinresterne fordampe.
- 2 Hvis du har spildt brændstof på dig selv eller dit tøj, skift tøj. Vask de legemsdele, som har været i kontakt med brændstoffet. Brug vand og sæbe.
- 3 Hvis maskinen lækker brændstof. Kontrollere regelmæssigt for lækage fra tankdæksel og brændstofslinger.

Transport og opbevaring

- Opbevar og transporter maskinen og brændstoffet, så eventuel lækage og dampe ikke risikerer at komme i kontakt med gnister eller åben ild, f.eks. fra elmaskiner, elmotorer, elkontakter/afbrydere eller olielyf.
- Ved opbevaring og transport af brændstof skal der bruges en til formålet passende og godkendt beholder.
- Ved længere tids opbevaring af maskinen skal brændstofftanken tømmes. Spørg på den nærmeste benzinstation, hvor du kan komme af med overskydende brændstof. Brændstoffet aftappes i en godkendt beholder i det fri og på god afstand fra åben ild.
- Sørg for, at maskinen er ordentligt rengjort, og at der er udført fuldstændig service, inden langtidsopevaring.
- Skæreudstyrets transportbeskyttelse skal altid være monteret under transport og opbevaring af maskinen.
- Fastgør maskinen under transport.
- For at undgå utilsigtet start af motoren skal tændhætten altid fjernes, når maskinen ikke skal bruges i længere tid, når den ikke er under opsyn, og når den skal efterses.



ADVARSEL! Vær forsigtig ved håndtering af brændstof. Tænk på brand-, eksplosions- og indåndingsrisikoen.

Drivmiddel

BEMÆRK! Maskinen er forsynet med en totaktsmotor og skal altid anvendes med en blanding af benzin og totaktsolie. For at sikre et korrekt blandingsforhold er det vigtigt at måle den oliemængde, der skal blandes, helt nøjagtigt. Ved blanding af små brændstofmængder påvirker selv små fejl i oliemængden blandingsforholdet kraftigt.



ADVARSEL! Brændstof og brændstofslinger er meget brandfarlige og kan give alvorlige skader ved indånding og hudeksponering. Vær derfor forsigtig ved håndtering af brændstof, og sørg for god luftventilation ved brændstofhåndtering.

Benzin



BEMÆRK! Brug altid kvalitetsbenzin med et oktantal på mindst 90 (RON). Hvis maskinen er forsynet med katalysator (se afsnittet Tekniske data), skal du altid anvende blyfri kvalitetsbenzin iblandet olie. Blyholdig benzin ødelægger katalysatoren.

Hvor det er muligt at få miljøtilpasset benzin, såkaldt alkylatbenzin, skal denne anvendes.



- Det laveste anbefalede oktantal er 90 (RON). Hvis du kører motoren på benzin med et lavere oktantal end 90, kan der opstå såkaldt banking. Dette medfører øget motortemperatur, som kan forårsage motorhavari.
- Ved arbejde med kontinuerligt højt omdrejningstal anbefales et højere oktantal.

Totaktsolie

- For at opnå det bedste resultat og en optimal funktion skal HUSQVARNAS totaktsolie, som er specielt udviklet til vores luftafkølede totaktsmotorer, anvendes.
- Brug aldrig totaktsolie beregnet til vandafkølede udenbordsmotorer, såkaldt outboardolie (kaldes TCW).
- Brug aldrig olie beregnet til firetaktsmotorer.
- En lav olie kvalitet eller en for fed olie/brændstofblanding kan forværre katalysatorens funktion og reducere dens levetid.
- Blandingsforhold
1:50 (2 %) med HUSQVARNA totaktsolie.
1:33 (3 %) med andre olier, der er beregnet til luftafkølede totaktsmotorer i klasserne JASO FB/ISO EGB.

BRÆNDSTOFHÅNDTERING

Benzin, liter	Totaktsolie, liter	
	2% (1:50)	3% (1:33)
5	0,10	0,15
10	0,20	0,30
15	0,30	0,45
20	0,40	0,60

Blanding

- Bland altid benzin og olie i en ren beholder, der er godkendt til benzin.
- Begynd altid med at hælde halvdelen af benzinen i. Hæld derefter al olien i. Bland (ryst) brændstofblandingen. Hæld den resterende mængde benzin i.
- Bland (ryst) brændstofblandingen omhyggeligt, inden maskinens brændstoftank fyldes.

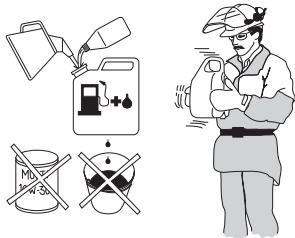

- Bland ikke brændstof til mere end maks. 1 måneds behov.
- Hvis maskinen ikke bruges i længere tid, skal brændstoftanken tømmes og rengøres.



ADVARSEL! Katalysatorlyddæmperen bliver meget varm både under og efter brug. Dette gælder også ved kørsel i tomgang. Vær opmærksom på brandfaren, specielt ved håndtering i nærheden af brandfarlige emner og/eller gasser.

Tankning



ADVARSEL! Følgende sikkerhedsforskrifter mindsker risikoen for brand:

Fyld altid brændstof på i et godt ventileret sted. Fyld aldrig brændstof på maskinen indendørs.

Ryg ikke, og anbring aldrig varme genstande i nærheden af brændstoffet.

Tank aldrig med motoren i gang.

Standt motoren, og lad den afkøle nogle minutter før tankning.

Åbn tankdækslet langsomt ved brændstofpåfyldning, så et eventuelt overtryk langsomt forsvinder.

Spænd tankdækslet omhyggeligt efter tankning.

Flyt altid maskinen væk fra tankningsstedet og -kilden, inden den startes.

- Anvend en brændstofdunk med overløbsikring.
- Tør rent omkring tankdækslet. Forureninger i tanken kan medføre driftsforstyrrelser.
- Sørg for, at brændstoffet er blandet godt ved at ryste beholderen, inden tanken fyldes.

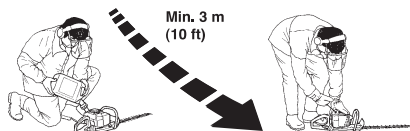

START OG STOP

Kontrol før start



- Inspicér arbejdsområdet. Fjern alle genstande, der kan slynges op.
- Kontrollér skæreudstyret. Brug aldrig sløve, revnede eller beskadigede knive.

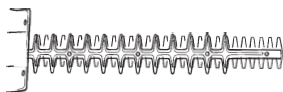

- Kontrollér maskinen, så den er i optimal stand. Kontrollér, at alle møtrikker og bolte er spændt.
- Kontrollér, at gearet er smurt korrekt. Se anvisningerne under overskriften Gear.
- Kontrollér, at skæreudstyret altid stopper i tomgang.
- Brug kun maskinen til det formål, den er beregnet til.
- Kontrollér, at håndtaget og sikkerhedsfunktioner er i orden. Brug aldrig en maskine, som mangler dele eller er ændret i strid med specifikationerne.
- Alle dæksler skal være monteret korrekt og være fejlfri før start af maskinen.

Start og stop



ADVARSEL! Et komplet koblingsdæksel med gear skal være monteret, inden maskinen startes, ellers kan koblingen løsne sig og forårsage personskade.

Flyt altid maskinen ca. 3 meter fra tankningsstedet inden start. Anbring maskinen på et fast underlag. Husk, at knivene kan bevæge sig, når motoren starter. Kontrollér, at knivene ikke kommer i kontakt med noget objekt. Kontrollér, at der ikke opholder sig uvedkommende personer i arbejdsområdet, da der ellers er risiko for alvorlige personskader. Sikkerhedsafstanden er 15 meter.

Kold motor

Tænding: Sæt stopkontakten i startstilling. (Kørestilling)

Brændstofpumpe: Tryk flere gange på brændstofpumpens gummiblære, indtil blæren fyldes

med brændstof. Det er ikke nødvendigt at fylde blæren helt.

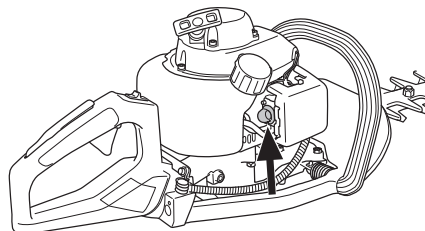

Choker: Stil chokeren i chokestilling.

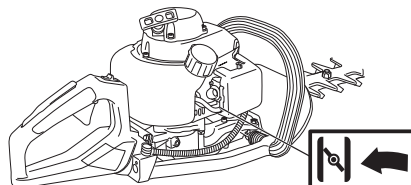

Varm motor

Tænding: Sæt stopkontakten i startstilling. (Kørestilling)

Brændstofpumpe: Tryk flere gange på brændstofpumpens gummiblære, indtil blæren fyldes med brændstof. Det er ikke nødvendigt at fylde blæren helt.

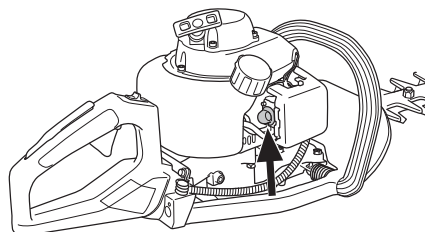

Start

Tryk maskinkroppen mod jorden med venstre hånd (OBS! Ikke med foden!). Tag fat i starthåndtaget, træk langsomt startsnoren ud med højre hånd indtil modstand (starthagerne griber fat), og træk derefter i snoren med nogle hurtige og kraftige ryk. **Vikl aldrig startsnoren rundt om hånden.**

Sæt chokeren tilbage i udgangsposition, umiddelbart når motoren tænder og gør nye startforsøg, indtil motoren starter.

START OG STOP

BEMÆRK! Træk ikke startsnoren helt ud, og slip heller ikke starthåndtaget fra udstrakt stilling. Dette kan give skader på maskinen.



Stop

Motoren standses ved at sætte stopkontakten på stop.

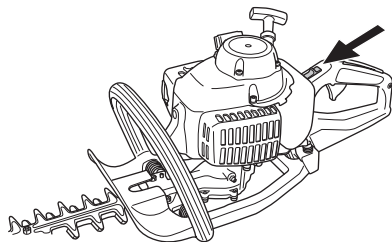

Hvis motoren ikke stopper, når stopkontakten sættes i stopposition, skal chokeren sættes i chokerposition (chokeren er lukket). Kontakt dit serviceværksted.

Indkøring

I løbet af de første 20 timer må maskinen ikke køre med maksimal kapacitet i længere perioder.

ARBEJDSTEKNIK

Generelle arbejdsinstruktioner

VIGTIGT!

Dette afsnit behandler grundlæggende sikkerhedsregler for arbejde med hækkeklipper.

Når du kommer ud for en situation, som gør dig usikker med hensyn til fortsat brug, skal du spørge en ekspert til råds. Henvend dig til din forhandler eller dit serviceværksted.

Undgå al brug, som du ikke synes, du er tilstrækkeligt kvalificeret for.



ADVARSEL! Maskinen kan forårsage alvorlige personskader. Læs sikkerhedsinstruktionerne omhyggeligt igennem. Gør dig bekendt med, hvordan du skal anvende maskinen.



ADVARSEL! Klippende værktøj. Berør ikke værktøjet uden først at slukke for motoren.

Personlig beskyttelse

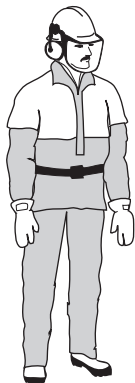

- Brug personligt beskyttelsesudstyr. Se instruktionerne i afsnittet "Personligt beskyttelsesudstyr".
- Brug altid arbejdstøj og kraftige benklæder.
- Brug aldrig løstsiddende tøj eller smykker.
- Sørg for, at håret ikke hænger ned over skuldrene.

Sikkerhedsinstruktioner for omgivelserne

- Tillad aldrig børn at bruge maskinen.
- Sørg for, at ingen kommer nærmere end 15 meter under arbejdet.
- Lad aldrig andre bruge maskinen, uden at du har sikret dig, at vedkommende har forstået indholdet i brugsanvisningen.

- Arbejd aldrig på en stige, stol, palle eller fra et andet højt sted, som ikke er helt stabilt.



- Vær opmærksom på, at føreren er ansvarlig for uheld eller risici, som andre personer eller disses ejendom udsættes for.

Sikkerhedsinstruktioner under arbejdet



- Sørg altid for, at du har en sikker og stabil arbejdsposition.
- Brug altid begge hænder til at holde maskinen. Hold maskinen foran kroppen.

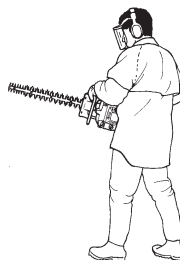

- Sørg for, at hænder og fødder ikke kommer i nærheden af skæreudstyret, når motoren er i gang.



- Når motoren slukkes, skal du holde hænder og fødder væk fra skæreudstyret, indtil det er standset helt.
- Pas på grenstumper, som kan slynges væk under klipningen.
- Skær ikke for nær ved jorden. Sten eller andre løse genstande kan blive slynget op.
- Undersøg klippeobjektet med hensyn til fremmedlegemer såsom elledninger, insekter og dyr etc. eller genstande, som kan skade skæreudstyret, f.eks. metalgenstande.
- Hvis et fremmedlegeme rammes, eller der opstår vibrationer, skal du standse maskinen. Fjern tændrørskablet fra tændrøret. Kontrollér, at maskinen ikke er beskadiget. Reparer eventuelle skader.

ARBEJDSSTEKNIK

- Skulle et eller andet sætte sig fast i knivene under arbejdets gang skal motoren slukkes og standse helt inden knivene rengøres. Fjern tændkablet fra tændrøret.

Sikkerhedsinstruktioner efter arbejdets ophør



- Transportbeskyttelsen skal altid sættes på skæreudstyret, når maskinen ikke anvendes.
- Sluk for maskinen. Lad aldrig maskinen være uden opsyn, når motoren er i gang.
- Når hækkeklipperen stoppes i forbindelse med servicering, eftersyn eller opbevaring, skal du slå strømmen fra, afbryde tændrørsledningen tændrørene og sørge for, at alle bevægelige dele står helt stille. Lad maskinen køle af, inden du udfører arbejde i motorrummet.
- Anvend altid kraftige handsker ved reparation af skæreudstyret. Det er meget skarpt, og snitsår kan meget let forekomme.

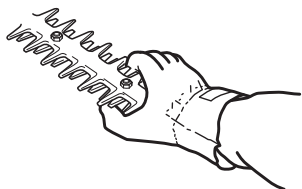

- Opbevar maskinen utilgængeligt for børn.
- Brug kun originale reservedele ved reparation.

Grundlæggende arbejdsteknik

- Arbejd med pendullignende bevægelser nedefra og op ved klipning af sider.
- Tilpas gasgivningen i forhold til belastningen.
- Ved hækkeklipning skal motoren vende væk fra hækken.
- For at opnå den bedste balance skal maskinen holdes så tæt ind til kroppen som muligt.

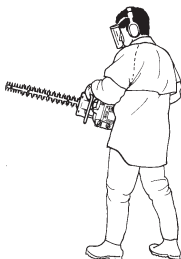

- Pas på, at spidsen ikke berører jorden.

- Prøv ikke at forcere arbejdet, men gå tilpas hurtigt frem, så alle kviste klippes af med en jævn overflade.

Bageste håndtag

Du kan mindske den påkrævede arbejdsindsats ved hækkeklipning ved at rotere håndtaget 90° til venstre eller højre.

- Frigør håndtaget ved at trykke på låsegrebet.

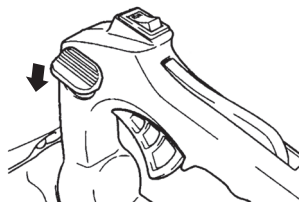

- Drej håndtaget, indtil låsegrebet klikker på plads.

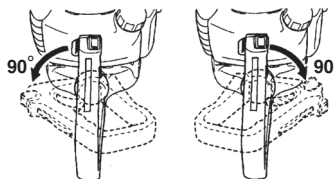

- Når håndtaget er låst fast i den nye position, kan du give gas igen.
- Under arbejde skal håndtaget altid vende opad, uanset hvordan trimmeren er vendt.

Du kan dreje håndtaget, selv når motoren i tomgang, fordi hækkeklipperen er udstyret med en klingebræmse, der vedligeholder klingerne, når klipperen er i stilstand.

VEDLIGEHODELSE

Karburator

Dit Husqvarna-produkt er konstrueret og fremstillet i henhold til specifikationer, som reducerer de skadelige udstødningsgasser. Når motoren har brugt 8-10 tanke brændstof, er motoren indkørt. For at sikre at den fungerer bedst muligt og afgiver så få skadelige udstødningsgasser som muligt efter indkøringsperioden, skal du lade din forhandler/dit serviceværksted (som har en omdrejningstæller til rådighed) justere karburatoren.



ADVARSEL! Et komplet koblingsdæksel med gear skal være monteret, inden maskinen startes, ellers kan koblingen løsne sig og forårsage personskade.

Funktion



- Via gasreguleringen styrer karburatoren motorens omdrejningstal. I karburatoren blandes luft/brændstof. Denne luft/brændstofblanding er justerbar. For at udnytte maskinens maksimale effekt, skal justeringen være korrekt.
- Justering af karburatoren indebærer, at motoren tilpasses lokale forhold f.eks. klima, højdeforhold, benzin og typen af totaktsolie.

Justering af tomgang

T-skruen regulerer gasreguleringens stilling ved tomgang. Skrues T-skruen med uret fås et højere tomgangsomedrejningstal, og skrues den mod uret fås lavere tomgangsomedrejningstal.

Inden der foretages justeringer, skal det kontrolleres, at luftfiltret er rent, og at luftfilterlåget er monteret.

Justér tomgangsomedrejningstallet med tomgangsskruen, hvis en ny justering er nødvendig. Drej først T-skruen med uret, indtil knivene begynder at bevæge sig. Drej derefter T-skruen mod uret, indtil knivene standser.

Omdrejningstallet er justeret korrekt, når motoren kører jævnt i begge positioner. Der bør også være en god marginal til det omdrejningstal, hvor knivene begynder at bevæge sig. Anbefalet omdrejningstal i tomgang: Se

kapitlet Tekniske data. Knivene må heller ikke bevæge sig med chokeren i startposition.

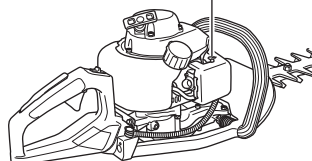
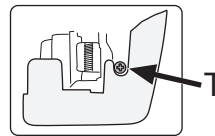

ADVARSEL! Hvis tomgangsomedrejningstallet ikke kan justeres, så skæreudstyret står stille, skal du kontakte din forhandler/dit serviceværksted. Brug ikke maskinen, før den er indstillet korrekt eller repareret.

Lyddæmper



BEMÆRK! Visse lyddæmpere er forsynet med katalysator. Se kapitlet Tekniske data for at se, om din maskine er forsynet med katalysator.

Lyddæmperen er beregnet til at dæmpe lydniveauet og til at lede udstødningsgasserne væk fra brugeren.

Udstødningsgasserne er varme og kan indeholde gnister, som kan forårsage brand, hvis udstødningsgasserne rettes mod et tørt og brændbart materiale.

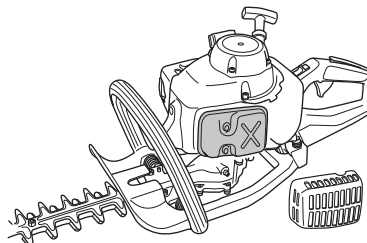

Visse lyddæmpere er udstyret med et specielt gnistfangernet. Hvis din maskine er udstyret med en sådan lyddæmper, bør nettet rengøres en gang om ugen. Dette gøres bedst med en stålborste.

På lyddæmpere uden katalysator bør gnistfangernet rengøres og eventuelt udskiftes en gang om ugen. På katalysatorlyddæmpere skal gnistfangernet kontrolleres og eventuelt rengøres en gang om måneden.

Ved eventuelle skader på gnistfangernet skal det udskiftes. Hvis gnistfangernet ofte er tilstoppet, kan

VEDLIGEHOELSE

dette være tegn på, at katalysatorens funktion er nedsat. Kontakt din forhandler for at få det kontrolleret. Med et tilstoppet gnistfangernet overophedes maskinen med skader på cylinder og stempel til følge.

BEMÆRK! Brug aldrig maskinen med en lydæmper, der er i dårlig stand.



ADVARSEL! Katalysatorlyddæmperen bliver meget varm både under brug og efter stop. Dette gælder også ved tomgangskørsel. Berøring kan give forbrændinger på huden. Vær opmærksom på brandfaren!

Kølesystem

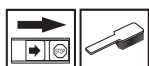

For at holde en så lav driftstemperatur som muligt er maskinen udstyret med et kølesystem.

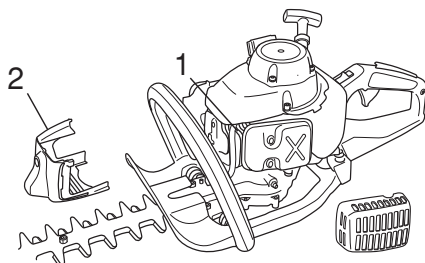

Kølesystemet består af:

- 1 Ventilatorflanger på svinghjulet.
- 2 Køleribber på cylinderen.
- 3 Cylinderdæksel (leder køleluften mod cylinderen).

Rens kølesystemet med en børste en gang om ugen, under støvfyldte forhold oftere. Et snavset eller tilstoppet kølesystem medfører overopvarmning af maskinen med skader på cylinderen og stemplet til følge.

Tændrør



Tændrørets tilstand påvirkes af:

- En forkert indstillet karburator.
- En forkert olieblanding i brændstoffet (for meget eller forkert olie).
- Et snavset luftfilter.

Disse faktorer forårsager belægninger på tændrørets elektroder og kan forårsage driftsforstyrrelser og startproblemer.

Hvis maskinens effekt er for lav, hvis den er svær at starte, eller hvis tomgangen er urolig, skal du altid først

kontrollere tændrøret, inden der gøres noget andet. Hvis tændrøret er tilstoppet, skal det renses, og samtidig skal det kontrolleres, at elektrodeafstanden er 0,9-1,0 mm. Tændrøret bør udskiftes efter ca. en måneds drift, eller hvis det er nødvendigt, endnu tidligere.

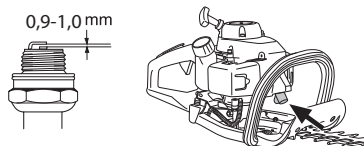

BEMÆRK! Brug altid anbefalet tændrørstype! Forkert tændrør kan ødelægge stempel/cylinder. Kontrollér, at tændrøret har såkaldt radiostøjdæmpning.

Luftfilter



Luftfilteret skal rengøres regelmæssigt for støv og snavs for at undgå:

- Karburatorforstyrrelser.
- Startproblemer.
- Dårlig effekt.
- Unødvendig slitage på motorens dele.
- Unormalt højt brændstofforbrug.

Rengør filteret efter 25 timers drift eller oftere, hvis forholdene er usædvanligt støvede.

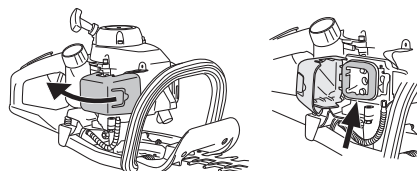

Rengøring af luftfilter

Afmonter luftfilterdækslet, og fjern filteret. Vask det i varmt sæbevand. Sørg for, at filtret er helt tørt, når det genmonteres.

Et længe brugt luftfilter kan aldrig blive helt rent. Derfor skal filteret regelmæssigt udskiftes med et nyt. **Et beskadiget luftfilter skal altid udskiftes.**

Brændstoffilter



Hvis motoren kører tør for brændstof, skal tankdækslet og brændstoffilteret kontrolleres for blokering.

VEDLIGEHOLDELSE

Gear



Smørenippel findes på gearboksen. Påfyldning af fedt foretages med en fedtsprøjte. Dette skal udføres efter ca. 50 arbejdstimer. Brug Husqvarnas specialfedt.

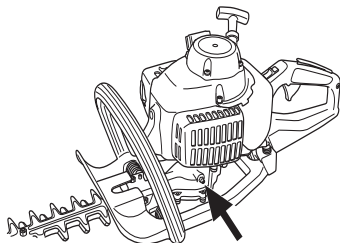

Pump fedt ind, indtil der kommer rent fedt ud til bladene.

Rengøring og smøring



Rengør knivene for harpiks og plantesaft med rengøringsmidlet hver gang før og efter brug.

Smør knivbjælkerne med specialsmøremidlet før længere tids opbevaring.

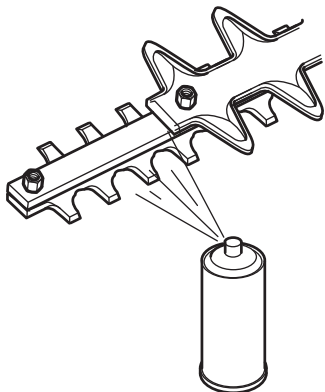

VEDLIGEHOJDELSE

Vedligeholdelsesskema

Nedenfor vises en oversigt over det vedligeholdelsesarbejde, der skal udføres på maskinen. De fleste af punkterne er beskrevet i afsnittet Vedligeholdelse. Brugeren må kun udføre den form for vedligeholdelses- og servicearbejde, der beskrives i denne brugsanvisning. Mere omfattende arbejde skal udføres af et autoriseret serviceværksted.

Vedligeholdelse	Dagligt eftersyn	Ugentligt eftersyn	Månedligt eftersyn
Rengør maskinen udvendigt.	X		
Kontrollér, at gasreguleringspærren og gasreguleringen fungerer i sikkerhedsmæssigt henseende.	X		
Kontrollér, at stopkontakten fungerer.	X		
Kontrollér, at knivene ikke bevæger sig i tomgang eller med chokeren i startgasposition.	X		
Kontrollér, at knivene er intakte og ikke har revner eller andre skader. Skift knivene om nødvendigt.	X		
Kontrollér, at knivbeskyttelsen hverken har skader eller deformeringer. Udskift knivbeskyttelsen, hvis den er bøjet eller beskadiget.	X		
Rens luftfilteret. Udskift om nødvendigt.	X		
Kontrollér, at håndbeskyttelsen er intakt. Udskift beskadiget beskyttelse.	X		
Kontrollér, at skruer og møtrikker er spændte.	X		
Kontrollér, at hverken motor, tank eller brændstoftårer lækker brændstof.	X		
Kontrollér startmotoren og dens startsnor.		X	
Kontrollér, at vibrationsisolatorerne ikke er beskadigede.		X	
Rengør tændrøret udvendigt. Afmonter det, og kontrollér elektrodeafstanden. Juster afstanden til 0,9-1,0 mm eller udskift tændrøret. Kontrollér, at tændrøret har såkaldt radiostøjdæmpning.		X	
Rengør maskinens kølesystem.		X	
Rengør, eller udskift lyddæmperens gnistfangernet (gælder kun lyddæmpere uden katalysator).		X	
Rengør karburatoren udvendigt og rummet omkring den.		X	
Fyld gearhuset med fedt. Det skal gøres for hver ca. 60 driftstimer.		X	
Kontrollér, at de bolte, som holder knivene, er fastspændt korrekt.		X	
Rengør brændstoftanken.			X
Kontrollér, at brændstoffilteret er rent, og at der ikke er sprækker eller andre defekter i brændstofslangen. Udskift den om nødvendigt.			X
Kontrollér alle kabler og tilslutninger.			X
Kontrollér kobling, koblingsfjedre og koblingstrømle for slitage. Udskift om nødvendigt delene på et autoriseret serviceværksted.			X
Udskift tændrøret. Kontrollér, at tændrøret har såkaldt radiostøjdæmpning.			X
Kontrollér, og rengør eventuelt lyddæmperens gnistfangernet (gælder kun lyddæmpere med katalysator).			X
For at mindske brandfaren skal snavs, blade og overskydende smøreolie m.m. fjernes fra lyddæmperen og motoren.			X

TEKNISKE DATA

Tekniske data

Tekniske data	226HD60S	226HD75S
Motor		
Cylindervolumen, cm ³	23,6	23,6
Cylinderdiameter, mm	34,0	34,0
Slaglængde, mm	26	26
Tomgangsomdrejninger, o/min.	3000±200	3000±200
Maks. motoreffekt i henhold til ISO 8893	0,85/8500	0,85/8500
Lyddæmper med katalysator	Nej	Nej
Omdrejningstalreguleret tændingssystem	Ja	Ja
Tændingssystem		
Tændrør	NGK CMR7H-10	NGK CMR7H-10
Elektrodeafstand, mm	0,9-1,0	0,9-1,0
Brændstof-/smøresystem		
Producent/type af karburator	Walbro, membran	Walbro, membran
Volumen benzintank, liter	0,47	0,47
Vægt		
Vægt, uden brændstof, kg	5,8	6,0
Støjemissioner		
(se anm. 1)		
Lydeffektniveau, målt dB(A)	100	100
Lydeffektniveau, garanteret L _{WA} dB(A)	102	102
Lydniveauer		
(se anm. 2)		
Ækvivalent lydtrykniveau ved brugerens ører målt i henhold til EN ISO 10517, dB(A):	91	91
Vibrationsniveauer		
(se anm. 3)		
Ækvivalente vibrationsniveauer (a _{h_{veq}}) i håndtag målt i henhold til EN ISO 10517, m/s ²		
Forreste/bageste håndtag:	2,0/2,1<2,5	3,6/5,4
Knive		
Type	Dobbelt	Dobbelt
Længde, mm	600	750
Deling, mm	35	35
Udveksling	5.11	5.11

Bem. 1 Emission af støj til omgivelserne målt som lydeffekt (L_{WA}) i henhold til Rådets direktiv 2000/14/EF. Rapporteret lydeffektniveau for maskinen er målt med det originale skæredstyr, der giver det højeste niveau. Forskellen mellem garanteret og målt lydeffekt er, at den garanterede lydeffekt også omfatter spredning i måleresultatet og variationerne mellem forskellige maskiner af samme model i henhold til direktivet 2000/14/EF.

Anm. 2: Rapporterede data for ækvivalent lydtrykniveau for maskinen har en typisk statistisk spredning (standardafvigelse) på 1 dB (A).

Anm. 3: Rapporterede data for et ækvivalent vibrationsniveau har en typisk statistisk spredning (standardafvigelse) på 1 m/s².

TEKNISKE DATA

EF-overensstemmelseserklæring (Gælder kun Europa)

Husqvarna AB, SE-561 82 Huskvarna, Sverige, tlf. +46 36 146500, erklærer hermed og påtager sig det fulde ansvar for, at hæktrimmeren **Husqvarna 226HD60S, 226HD75S** fra 2014 årgangsserienummer og fremad (året er angivet i klartekst på typeskiltet plus et efterfølgende serienummer), modsvarer forskrifterne i RÅDETS DIREKTIV:

- af den 17. maj 2006 "angående maskiner" **2006/42/EF**.

- af den 15. december 2004 "angående elektromagnetisk kompatibilitet" **2004/108/EØF**.

- af den 8. maj 2000 "angående emission af støj til omgivelserne" **2000/14/EF**. Overensstemmelsesvurdering udført i henhold til Bilag V. Oplysninger om støjemissioner fremgår af kapitlet Tekniske data.

Følgende standarder er opfyldt: **EN ISO 12100:2010, CISPR 12:2007, EN ISO 10517:2009/A1:2013**

SMP Svensk Maskinprovning AB, Box 7035, SE-750 07 Uppsala, Sverige har udført frivillig EU-typekontrol for Husqvarna AB. Certifikaterne har nummer: 226HD60S. 226HD75S - **SEC/09/2199**

Huskvarna 19. maj 2014



Per Gustafsson, udviklingschef (Autoriseret repræsentant for Husqvarna AB og ansvarlig for teknisk dokumentation.)

SYMBOLFORKLARING

Symboler

ADVARSEL! En hekksaks som brukes skjedesløst eller galt kan være et farlig redskap som kan forårsake alvorlige, til og med livstruende skader. Det er meget viktig at du leser og forstår innholdet i denne bruksanvisningen.



Les nøye gjennom bruksanvisningen og forstå innholdet før du bruker maskinen.



Bruk alltid:

- Godkjent hørselsvern
- Godkjent øyevern



Dette produktet er i overensstemmelse med gjeldende CE-direktiv.



Bruk alltid godkjente vernehansker.



Bruk sklisikre og solide støvler eller skor.



Støyutslipp til omgivelsene ifølge EFs direktiv. Maskinens utslipp angis i kapitlet Tekniske data og på klistremerke.



Drivstoffpåfylling.



Brennstoffpumpe

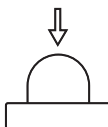

Still chokehendelen i choke-stilling.



Sett chokehendelen i RUN-stilling.



Låsbar hevarm, justerbart håndtak



Øvrige symboler/klistremerker angitt på maskinen gjelder spesifikke krav for sertifiseringer på visse markeder.

Motoren slås av ved at stoppekontakten føres til stopstilling. Hindre utilsiktet oppstart ved å fjerne tenningskabelen fra tennpluggen.

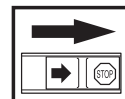

Bruk alltid godkjente vernehansker.

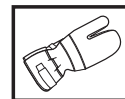

Regelmessig renhold er nødvendig.

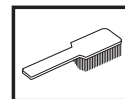

Visuell kontroll.



Vernebriller eller visir må benyttes.



INNHold

Innhold

SYMBOLFORKLARING

Symboler 62

INNHold

Innhold 63

Før start må man legge merke til følgende: 63

INNLEDNING

Kjære kunde 64

HVA ER HVA?

Hva er hva? 65

GENERELLE SIKKERHETSINSTRUKSJONER

Viktig 66

Personlig verneutstyr 66

Maskinens sikkerhetsutstyr 67

BRENNSTOFFHÅNTERING

Brennstoffsikkerhet 70

Brennstoff 70

Fylling av brennstoff 71

START OG STOPP

Kontroll før start 72

Start og stopp 72

ARBEIDSTEKNIKK

Generelle arbeidsinstruksjoner 74

VEDLIKEHOLD

Forgasser 76

Lyddemper 76

Kjølesystem 77

Tennplugg 77

Luftfilter 77

Bensinfilter 77

Gir 78

Rengjøring og smøring 78

Vedlikeholdsskjema 79

TEKNISKE DATA

Tekniske data 80

EF-erklæring om samsvar 81

Før start må man legge merke til følgende:

Les nøye gjennom bruksanvisningen.



ADVARSEL! Langvarig eksponering overfor støy kan gi varige hørselsskader. Bruk derfor alltid godkjent hørselsvern.



ADVARSEL! Maskinens opprinnelige konstruksjon må ikke under noen omstendighet endres uten produsentens tillatelse. Bruk alltid originalt tilleggsutstyr. Uautoriserte endringer og/eller tilleggsutstyr kan medføre alvorlige skader eller dødsfall for brukeren eller andre.



ADVARSEL! En hekksaks som brukes skjødesløst eller galt kan være et farlig redskap som kan forårsake alvorlige, til og med livstruende skader. Det er meget viktig at du leser og forstår innholdet i denne bruksanvisningen.

INNLEDNING

Kjære kunde

Gratulerer med ditt valg om å kjøpe et Husqvarna-produkt! Husqvarna har aner som går tilbake til 1689, da kong Karl XI fikk oppført en fabrikk ved kanten av Huskvarnaelven for produksjon av musketter. Plasseringen ved Huskvarnaelven var logisk, ettersom elven ble benyttet til å produsere vannkraft og på den måten utgjorde et vannkraftverk. I de mer enn 300 år Husqvarna-fabrikken har eksistert er det blitt produsert utallige produkter, alt fra vedovner til moderne kjøkkenmaskiner, symaskiner, sykler, motorsykler m.m. I 1956 ble den første motorgressklipperen lansert, fulgt av motorsagen i 1959, og det er på dette området Husqvarna arbeider i dag.

Husqvarna er i dag en av verdens ledende produsenter av skogs- og hageprodukter med kvalitet og yteevne som høyeste prioritet. Forretningsidéen er å utvikle, produsere og markedsføre produkter til skogs- og hagebruk samt bygg- og anleggsindustrien. Husqvarnas mål er også å være i forkant når det gjelder ergonomi, brukervennlighet, sikkerhet og miljøtenkning, og det er derfor det er utviklet en rekke finesser for å forbedre produktene på disse områdene.

Vi er overbevist om at du vil sette pris på vårt produkts kvalitet og yteevne i lang tid fremover. Et kjøp av et av våre produkter gir deg tilgang til profesjonell hjelp med reparasjoner og service dersom noe tross alt skulle skje. Hvis maskinen ikke er kjøpt hos en av våre autoriserte forhandlere, så spør dem etter nærmeste serviceverksted.

Vi håper du vil bli fornøyd med maskinen din og at den vil være din følgesvenn i lang tid fremover. Husk at denne bruksanvisningen er et verdipapir. Ved å følge dens innhold (bruk, service, vedlikehold osv.) kan du vesentlig forlenge maskinens levetid og også øke dens bruk verdi. Sørg for å overlate bruksanvisningen til den nye eieren hvis du selger maskinen din.

Takk for at du bruker et Husqvarna-produkt!

Husqvarna AB arbeider løpende med å videreutvikle sine produkter, og forbeholder seg derfor retten til endringer vedrørende bl.a. form og utseende uten varsel.

HVA ER HVA?

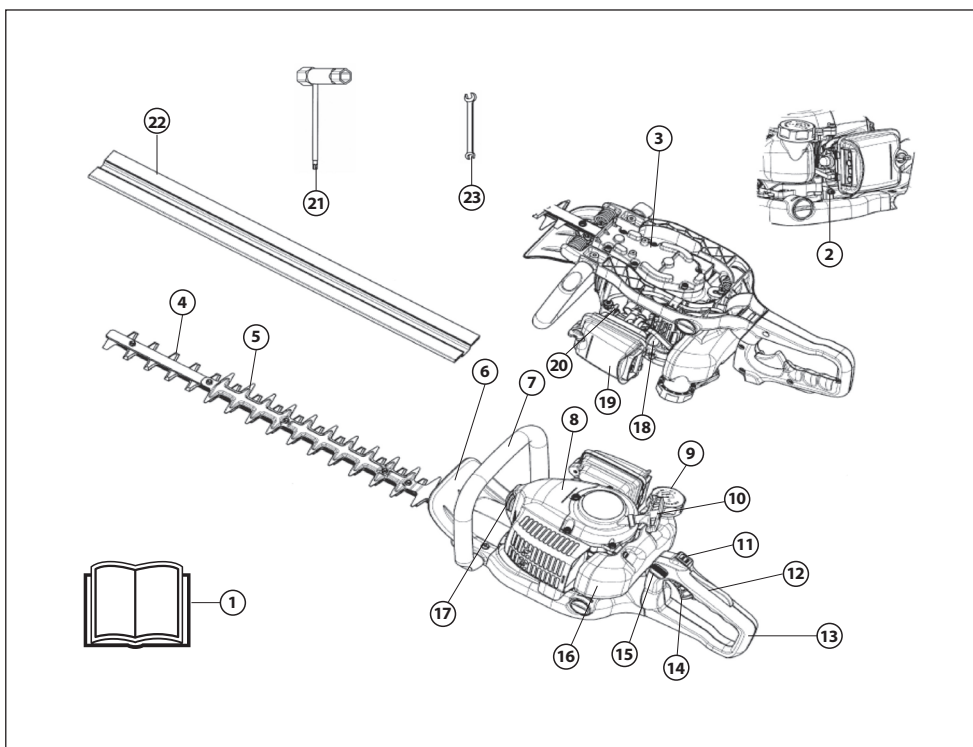

Hva er hva?

- | | |
|---------------------------------------|--------------------------------|
| 1 Bruksanvisning | 13 Bakre håndtak |
| 2 Påfyllingslokk for smøremiddel, gir | 14 Gassregulator |
| 3 Gir | 15 Lås for håndtak |
| 4 Kniver | 16 Brennstofftank |
| 5 Knivbeskyttelse | 17 Tennplugghette og tennplugg |
| 6 Håndbeskyttelse | 18 Brennstoffpumpe |
| 7 Fremre håndtak | 19 Luftfilterdeksel |
| 8 Sylinderdeksel | 20 Chokeregulator |
| 9 Bensintanklokk | 21 Kombinøkkel |
| 10 Starthåndtak | 22 Transportbeskyttelse |
| 11 Stoppbryter | 23 Fastnøkkel |
| 12 Gassregulatorsperre | |

GENERELLE SIKKERHETSINSTRUKSJONER

Viktig

VIGTIG!

Maskinen er bare utformet for kutting av grener og kvister.

Bruk aldri en maskin som er modifisert slik at den ikke lenger er i samsvar med originalutførelsen.

Bruk aldri maskinen hvis du er trett, har drukket alkohol eller bruker medisiner som kan påvirke syn, vurderingsevne eller kroppskontroll.

Bruk personlig verneutstyr. Se anvisninger under overskriften "Personlig verneutstyr".

Bruk aldri maskinen i ekstreme klimaforhold som sterk kulde eller meget varmt og/eller fuktig klima.

Bruk aldri en maskin som det er noe galt med. Utfør sikkerhetskontrollene og vedlikeholds- og serviceinstruksjonene i denne bruksanvisningen. Noen vedlikeholds- og servicetiltak må utføres av erfarne og kvalifiserte spesialister. Se instruksjonene under overskriften Vedlikehold.

Samtlige deksler og vern må være montert før start. Påse at tennplugghette og tenningskabel er uskadd for å unngå risiko for elektrisk støt.



ADVARSEL! Denne maskinen skaper et elektromagnetisk felt når den er i bruk. Dette feltet kan under visse omstendigheter forstyrre aktive eller passive medisinske implantater. For å redusere risikoen for alvorlig eller livstruende skade, anbefaler vi at personer med medisinske implantater rådfører seg med sin lege og produsenten av det medisinske implantatet før denne maskinen tas i bruk.



ADVARSEL! Å kjøre en motor i et inntengt eller dårlig ventilert rom kan forårsake dødsfall ved kveling eller karbonmonoksidforgiftning.



ADVARSEL! La aldri barn bruke eller oppholde seg i nærheten av maskinen. Ettersom maskinen er utstyrt med tilbakefjærende stoppekontakt og kan startes med lav hastighet og kraft på starthåndtaket, kan selv små barn under visse omstendigheter oppnå den kraft som trengs for å starte maskinen. Dette kan medføre risiko for alvorlig personskade. Ta derfor av tennplugghetten når maskinen ikke er under oppsikt.



ADVARSEL! Feil på knivene kan øke risikoen for ulykker.

Personlig verneutstyr

VIGTIG!

En hekksaks som brukes skjodesløst eller galt kan være et farlig redskap som kan forårsake alvorlige, til og med livstruende skader. Det er meget viktig at du leser og forstår innholdet i denne bruksanvisningen.

Ved all bruk av maskinen skal det brukes godkjent personlig verneutstyr. Personlig verneutstyr eliminerer ikke skaderisikoen, men det reduserer virkningen av en skade hvis ulykken skulle være ute. Be forhandleren om hjelp ved valg av utstyr.



ADVARSEL! Vær alltid oppmerksom på varselsignaler eller tilrop ved bruk av hørselsvern. Ta alltid av hørselsvernet så snart motoren er stanset.

HØRSELVERN

Hørselsvern med tilstrekkelig lyddeppe virkning skal brukes.



ØYEVERN

Godkjent øyevern skal alltid brukes. Ved bruk av visir skal det også brukes godkjente vernebriller. Godkjente vernebriller er slike som tilfredsstiller standard ANSI Z87.1 for USA eller EN 166 for EU-land.



HANSKER

Hansker skal brukes ved behov, f eks ved montering av skjæreutstyr.



STØVLER

Bruk sklisikre og solide støvler eller skor.



GENERELLE SIKKERHETSINSTRUKSJONER

KLÆR

Klærne må være av materiale som tåler riving, unngå bruk av altfor vide klær som lett henger seg fast i kvister og grener. Bruk alltid kraftige langbukser. Ikke bruk smykker, kortbukser eller sandaler, og gå ikke barbert. Påse at håret ikke henger nedenfor skuldrene.

FØRSTEHJELPSUTSTYR

Førstehjelpsutstyr må alltid finnes for hånden.



Maskinens sikkerhetsutstyr

I dette avsnittet forklares hvilket sikkerhetsutstyr maskinen er utstyrt med, hvilken funksjon det har og hvordan man utfører kontroll og vedlikehold for å være sikker på at utstyret fungerer. Se kapitlet Hva er hva? for å se hvor disse delene er plassert på din maskin.

Maskinens levetid kan forkortes og risikoen for ulykker kan øke dersom vedlikehold av maskinen ikke utføres på riktig måte og dersom service og/eller reparasjoner ikke er fagmessig utført. Kontakt nærmeste serviceverksted dersom du trenger ytterligere opplysninger.

VIGTIG!

All service og reparasjon av maskinen krever spesialutdanning. Dette gjelder særlig maskinens sikkerhetsutstyr. Hvis maskinen ikke består alle kontrollene som er oppgitt nedenfor, må du oppsøke et serviceverksted. Kjøp av våre produkter garanterer at du kan få utført en fagmessig reparasjon og service. Hvis maskinen ikke er kjøpt hos en av våre sericefaghandlere, så spør dem etter nærmeste serviceverksted.



ADVARSEL! Bruk aldri en maskin med defekt sikkerhetsutstyr. Maskinens sikkerhetsutstyr skal kontrolleres og vedlikeholdes som beskrevet i dette avsnittet. Hvis maskinen ikke består alle kontrollene, må serviceverksted oppsøkes for reparasjon.

Gassregulatorsperre

Gassregulatorsperren er konstruert for å hindre at gassregulatoren aktiveres ufrivillig. Når sperren (A) trykkes ned i håndtaket (= når man holder rundt håndtaket), frikoples gassregulatoren (B). Når grepet rundt håndtaket slippes, tilbakestilles både gassregulatoren og sperren til sin opprinnelige posisjon. Dette skjer via to retur fjærsystemer som fungerer

uavhengig av hverandre. Denne posisjonen innebærer at gassregulatoren automatisk låses på tomgang.

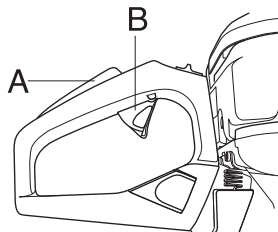

Kontroller at gassregulatoren er låst i tomgangsstilling når gassregulatorsperren er i sin utgangsposisjon.

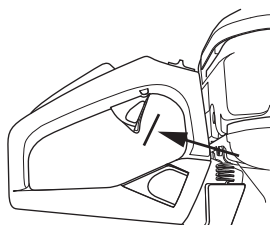

Trykk inn gassregulatorsperren og kontroller at den går tilbake til sin opprinnelige stilling når den slippes.

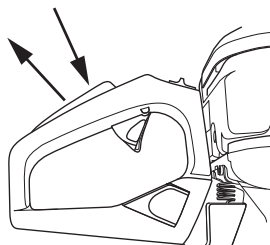

Kontroller at gassregulatoren og gassregulatorsperren går lett og at retur fjærsystemet fungerer.

Se anvisninger under Start. Start hekksaksen og gi full gass. Slipp gassregulatoren og kontroller at knivene stanser og forblir stående stille. Hvis knivene beveger seg når gassregulatoren står i tomgangsstilling, må forgasserens tomgang kontrolleres. Se anvisninger under Vedlikehold.



GENERELLE SIKKERHETSINSTRUKSJONER

Stoppbryter

Stoppbryteren skal brukes for å slå av motoren.

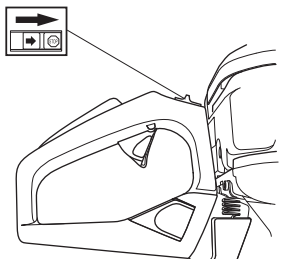

Start motoren og kontroller at motoren blir slått av når stoppbryteren føres til stoppstilling.

Håndbeskyttelse



Håndbeskyttelsen skal hindre at brukeren i å komme i kontakt med de arbeidende knivene, f.eks. dersom brukeren mister taket i det fremre håndtaket.

Se til at håndbeskyttelsen sitter ordentlig på plass.

Kontroller at håndbeskyttelsen er hel.

Avvibreringssystem



Din maskin er utstyrt med et avvibreringssystem som er konstruert for å gi en mest mulig vibrasjonsfri og behagelig bruk.

Maskinens avvibreringssystem reduserer overføringen av vibrasjoner mellom motorenhet/skjæreutstyr og maskinens håndtak.

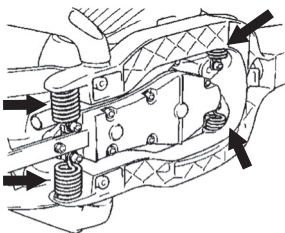

Motorkroppen, inklusive skjæreutstyret, er opphengt i håndtaksdelen med firepunktsfjærer.

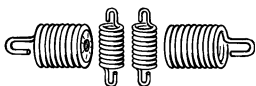

Kontroller regelmessig avvibreringselementene med tanke på materialsprekker og deformering. Kontroller at avvibreringselementene er hele og fast forankret.



ADVARSEL! Overeksponering for vibrasjoner kan føre til blodkar- eller nerveskader hos personer som har blodsirkulasjonsforstyrrelser. Oppsøk lege hvis du opplever fysiske symptomer som kan relateres til overeksponering for vibrasjoner. Eksempel på slike symptomer er dovning, manglende følelse, "kiling", "stikk", smerte, manglende eller redusert styrke, forandringer i hudens farge eller overflate. Disse symptomene opptrer vanligvis i fingrer, hender eller håndledd. Risikoen kan øke ved lave temperaturer.

Lyddemper



Lyddemperen er konstruert for å gi et lydnivå som er så lavt som mulig, og for å lede avgassene fra motoren bort fra brukeren. Lyddempere med katalysator er også konstruert for å redusere de skadelige stoffene i avgassene.

I land med varmt og tørt klima er skogbrannfare stor. Vi har derfor utstyrt noen av lyddempermodellene med et såkalt gnistfangernett. Kontroller om lyddemperen på din maskin har et slikt nett.

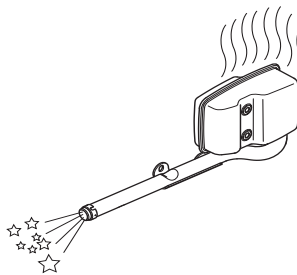

Hvis lyddemperen i maskinen er utstyrt med gnistfangernett, må dette rengjøres regelmessig. Et

GENERELLE SIKKERHETSINSTRUKSJONER

tilstoppet nett fører til at motoren går varm med alvorlig motorskade som følge.

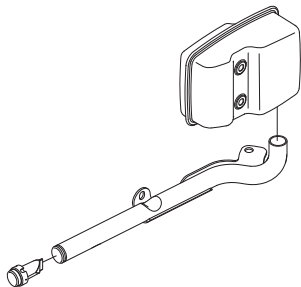

For lyddempere er det meget viktig at instruksjonene for kontroll, vedlikehold og service blir fulgt.

Bruk aldri en maskin som har defekt lyddemper.

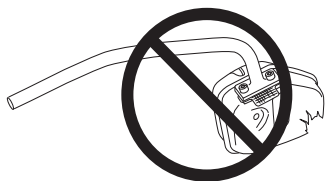

Kontroller regelmessig at lyddempere sitter fast i maskinen.



ADVARSEL! Katalysatorlyddempere og avgassrøret kan bli svært varme så vel ved bruk som etter stopp. Dette gjelder også ved tomgangskjøring. Berøring kan forårsake brannskader på huden. Vær oppmerksom på brannfaren!



ADVARSEL! Lyddempere inneholder kjemikalier som kan være kreftfremkallende. Unngå kontakt med disse elementene dersom lyddempere blir skadd.



ADVARSEL! Husk at:

Motorens avgasser er varme og kan inneholde gnister som kan forårsake brann. Start derfor aldri maskinen innendørs eller i nærheten av lettantennelig materiale!

Knivbeskyttelse



Knivbeskyttelsen (A) skal beskytte mot at noen kroppsdeler kommer i berøring med knivene (B).

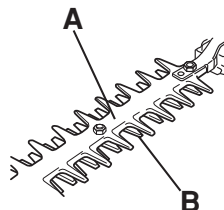

Kontroller knivbeskyttelsen med henblikk på skader og sprekkdannelse. Skadet knivbeskyttelse må alltid skiftes.

Gir

Etter arbeid med maskinen blir giret varmt. For å unngå brannskader må du ikke ta på giret.

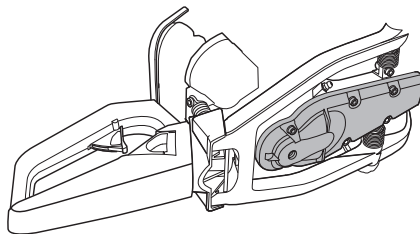

BRENNSTOFFHÅNDTERING

Brennstoffsikkerhet

Start aldri maskinen:

- 1 Hvis du har sølt brennstoff på den. Tørk opp alt søl og la bensinrestene fordampe.
- 2 Hvis du har sølt brennstoff på deg selv eller klærne dine, skift klær. Vask de kroppsdeler som har vært i kontakt med brennstoff. Bruk såpe og vann.
- 3 Hvis maskinen lekker brennstoff. Kontroller regelmessig med tanke på lekkasje fra tanklokk og brennstoffledninger.

Transport og oppbevaring

- Oppbevar og transporter maskin og brennstoff slik at det ikke er fare for at en eventuell lekkasje og damp kommer i kontakt med gnister eller åpen ild, for eksempel fra el-maskiner, el-motorer, elektriske kontakter/strømbrytere, eller varmekjeler.
- Ved oppbevaring og transport av brennstoff må det brukes canner som er spesielt beregnet og godkjent for formålet.
- Ved lengre tids oppbevaring av maskinen skal brennstofftanken tømmes. Hør med nærmeste bensinstasjon hvor du kan bli kvitt overflødig brennstoff. Tapp ut drivstoffet i en godkjent beholder utendørs og på avstand fra åpen ild.
- Påse at maskinen er ordentlig rengjort og at fullstendig service er utført før langtids oppbevaring.
- Skjæreutstyrets transportbeskyttelse skal alltid være montert under transport eller oppbevaring av maskinen.
- Sikre maskinen under transport.
- For å unngå ufrivillig start av motoren, skal alltid tennpluggen tas av ved langtidslagring, hvis maskinen ikke er under tilsyn og ved alle servicetiltak som forekommer.



ADVARSEL! Vær forsiktig ved håndtering av brennstoff. Husk brann-, eksplosjons- og innåndingsfare.

Brennstoff

OBS! Maskinen er utstyrt med en totaktsmotor, og må alltid kjøres på en blanding av bensin og totaktsolje. For å sikre riktig blandingsforhold, er det viktig at oljemengden som skal blandes måles nøyaktig. Ved blanding av små mengder brennstoff vil selv små feil i oljemengden virke kraftig inn på blandingsforholdet.



ADVARSEL! Bensin og bensindamp er svært brannfarlig og kan gi alvorlige skader ved innånding og hudkontakt. Vær derfor forsiktig ved håndtering av bensin og sørg for god ventilasjon ved bensinhåndtering.

Bensin



OBS! Bruk alltid oljeblandet kvalitetsbensin med minst 90 oktan (RON). Hvis maskinen din er utstyrt med katalysator (se kapitlet Tekniske data) skal det alltid brukes blyfri oljeblandet kvalitetsbensin. En blyholdig bensin ødelegger katalysatoren.

Der miljøtilpasset bensin, såkalt alkylatbensin, er tilgjengelig, skal slik brukes.



- Anbefalt laveste oktantal er 90 (RON). Hvis man kjører motoren med bensin med lavere oktantal enn 90, kan det oppstå såkalt banking. Dette medfører økt motortemperatur, som kan resultere i alvorlige motorhavari.
- Ved arbeid med kontinuerlig høye turtall anbefales høyere oktantal.

Totaktsolje

- For beste resultat og yteevne, bruk HUSQVARNA totakts motorolje som er lagd spesielt for våre luftkjølte totaktsmotorer.
- Bruk aldri totaktsolje beregnet til vannkjølte påhengsmotorer, såkalt outboardoil (med betegnelsen TCW).
- Bruk aldri olje beregnet på firetaktsmotorer.
- Lav oljekvalitet eller for fet olje/bensinblanding kan svekke katalysatorens funksjon og forkorte dens levetid.
- Blandingsforhold
1:50 (2 %) med HUSQVARNA totaktsolje.
1:33 (3 %) med andre oljer lags for luftkjølte totaktsmotorer klassifisert for JASO FB/ISO EGB.

Bensin, liter	Totaktsolje, liter	
	2% (1:50)	3% (1:33)
5	0,10	0,15
10	0,20	0,30
15	0,30	0,45
20	0,40	0,60

BRENNSTOFFHÅNDTERING

Blanding

- Bensin og olje må alltid blandes i en ren beholder som er godkjent for bensin.
- Begynn alltid med å helle i halvparten av bensinen som skal blandes. Hell deretter i hele oljemengden. Bland (rist) brennstoffblandingen. Fyll på resten av bensinen.
- Bland (rist) brennstoffblandingen omhyggelig før den fylles over på maskinens brennstofftank.

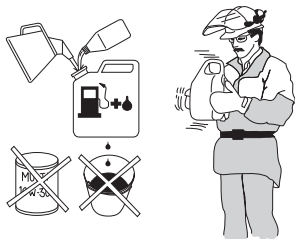

- Bland ikke drivstoff for mer enn maks. 1 måneds behov.
- Hvis maskinen ikke brukes over en lengre periode, skal brennstofftanken tømmes og rengjøres.



ADVARSEL! Katalysatorlyddempere blir meget varm både ved bruk og etter stans. Dette gjelder også ved tomgangskjøring. Vær oppmerksom på nærheten av brannfarlige stoffer og/eller gasser.

Fylling av brennstoff



ADVARSEL! Følgende forholdsregler reduserer brannfaren:

Fyll drivstoff på et godt ventilert sted. Fyll aldri drivstoff på maskinen innendørs.

Det må ikke røykes eller plasseres varme objekter i nærheten av brennstoffet.

Fyll aldri brennstoff med motoren i gang.

Stans motoren og la den avkjøles noen minutter før brennstoff fylles på.

Åpne tanklokket sakte ved påfylling av brennstoff slik at et eventuelt overtrykk forsvinner sakte.

Trekk tanklokket godt til etter bruk.

Flytt alltid maskinen bort fra stedet der drivstoff er påfylt, før maskinen startes.

- Bruk bensinkanne med overfyllingsbeskyttelse.
- Tørk rent rundt tanklokket. Forurensninger i tankene fører til driftsforstyrrelser.
- Påse at brennstoffet er godt blandet ved å riste beholderen før tanken fylles.

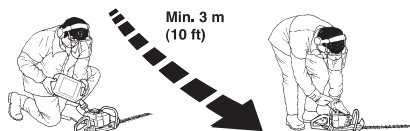

START OG STOPP

Kontroll før start



- Kontroller arbeidsområdet. Fjern gjenstander som kan bli slynget av gårde.
- Kontroller skjæreutstyret. Bruk aldri kniver som er sløve, sprukne eller skadet.

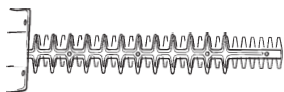

- Kontroller at maskinen er i fullgod stand. Kontroller at alle muttere og skruer er trukket ordentlig til.
- Kontroller at giret er godt smurt. Se anvisninger under Gir.
- Kontroller at skjæreutstyret alltid stanser på tomgang.
- Maskinen skal bare brukes til det den er beregnet på.
- Sørg for at håndtak og sikkerhetsfunksjon er i orden. Bruk aldri en maskin som mangler deler eller er endret utenfor spesifikasjonene.
- Samtlige deksler skal være korrekt montert og uten feil før maskinen startes.

Start og stopp



ADVARSEL! Komplette koplingsdeksel og gir må være montert før maskinen startes, ellers kan koplingen løsne og forårsake personskade.

Flytt alltid maskinen ca. 3 meter fra påfyllingsstedet før start. Plasser maskinen på et fast underlag. Husk at knivene begynner å røre seg når motoren starter. Påse at knivene ikke kan komme borti noe. Se etter at det ikke finnes uvedkommende i arbeidsområdet, ellers er det fare for alvorlige personskader. Sikkerhetsavstanden er 15 meter.

Kald motor

Tenning: Still stoppbryteren i startstilling. (Kjørestilling)

Brennstoffpumpe: Trykk på brennstoffpumpens gummiblære gjentatte ganger til brennstoff begynner å fylle blæren. Blæren behøver ikke å fylles helt.

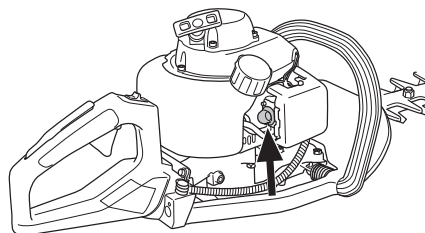

Choke: Still chokehendelen i choke-stilling.

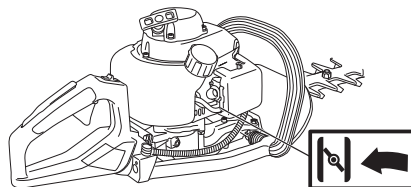

Varm motor

Tenning: Still stoppbryteren i startstilling. (Kjørestilling)

Brennstoffpumpe: Trykk på brennstoffpumpens gummiblære gjentatte ganger til brennstoff begynner å fylle blæren. Blæren behøver ikke å fylles helt.

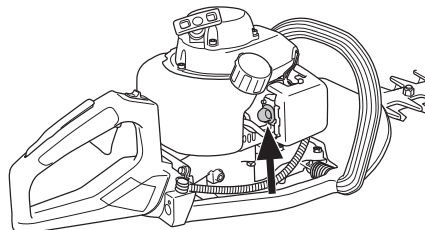

Start

Trykk maskinkroppen mot bakken med venstre hånd (OBS! Ikke med foten!). Ta tak i starthåndtaket med høyre hånd og dra langsomt ut startsnoren til du merker motstand (starthakene griper inn) og trekk deretter raskt og kraftig til. **Surr aldri startlinen rundt hånden.**

Trykk inn chokeregulatoren umiddelbart når motoren tenner og gjør flere startforsøk til motoren starter.

START OG STOPP

OBS! Dra ikke startsnoren helt ut og slipp heller ikke håndtaket fra helt utdratt stilling. Dette kan skade maskinen.



Stopp

Motoren slås av ved at stoppekontakten føres til stoppstilling.

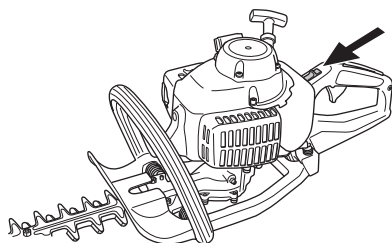

Hvis motoren ikke stopper når stoppbryteren settes til stopp-stillingen, må du sette choken i choke-stillingen (choken er lukket). Kontakt serviceverkstedet.

Innkjøring

I løpet av de første 20 timene skal maskinen ikke kjøres med maksimal kapasitet i lengre perioder.

ARBEIDSTEKNIKK

Generelle arbeidsinstruksjoner

VIGTIG!

Dette avsnittet behandler grunnleggende sikkerhetsregler for arbeid med hekksaks.

Når du kommer ut for en situasjon som gjør deg usikker på fortsatt bruk, skal du rådføre deg med en ekspert. Henvend deg til din forhandler eller ditt serviceverksted. Unngå all bruk som du ikke føler deg kvalifisert til!



ADVARSEL! Maskinen kan forårsake alvorlig personskade. Les sikkerhetsinstruksjonene nøye. Lær deg hvordan du skal bruke maskinen.



ADVARSEL! Klippende verktøy. Rør ikke verktøyet uten at motoren først er slått av.

Personlig beskyttelse

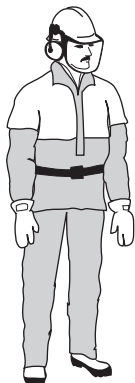

- Bruk personlig verneutstyr. Se anvisninger under overskriften "Personlig verneutstyr".
- Bruk alltid arbeidsklær og kraftige langbukser.
- Bruk aldri løstsittende klær eller smykker.
- Påse at håret ikke henger nedenfor skuldrene.

Sikkerhetsinstruksjoner for omgivelsene

- Tillat aldri barn å bruke maskinen.
- Påse at ingen kommer nærmere enn 15 m mens arbeidet pågår.
- La aldri noen annen bruke maskinen før du har forsikret deg om at de har forstått innholdet i bruksanvisningen.

- Arbeid aldri på en stige, skammel eller stå på noe annet som ikke er ordentlig sikret.



- Husk at brukeren er ansvarlig for ulykker eller farer som rammer andre mennesker eller deres eiendom.

Sikkerhetsinstruksjoner under arbeidet



- Pass alltid på at du har en sikker og stødig arbeidsstilling.
- Bruk alltid begge hendene til å holde i maskinen. Hold maskinen foran kroppen.

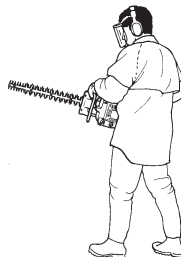

- Påse at ikke hender og føtter kommer til skjæreutstyret når motoren er i gang.



- Når motoren er slått av må du holde hender og føtter unna skjæreutstyret inntil det har stanset helt.
- Se opp for grenstumper som kan slynges i vei under klippingen.
- Klipp ikke for nær bakken. Steiner eller andre gjenstander kan bli slynget av gårde.
- Undersøk klippeobjektet med henblikk på fremmedlegemer som strømledninger, insekter og dyr osv., eller gjenstander som kan skade skjæreutstyret, f.eks. metallgjenstander.
- Hvis du treffer en gjenstand eller det oppstår kraftige vibrasjoner, må maskinen stanses øyeblikkelig. Kople

ARBEIDSTEKNIKK

tennpluggkabelen fra tennpluggen. Kontroller at maskinen ikke er skadet. Reparer eventuelle skader.

- Hvis noe skulle sette seg fast i knivene under arbeidets gang, skal motoren stanses og stanse helt før knivene rengjøres. Kople tennpluggkabelen fra tennpluggen.

Sikkerhetsinstruksjoner etter arbeidets slutt



- Transportbeskyttelsen skal alltid settes på skjæreutstyret når maskinen ikke brukes.
- Slå av maskinen. Forlat aldri maskinen uten tilsyn med motoren i gang.
- Når hekketrimmeren stoppes for vedlikehold, inspeksjon eller oppbevaring, må du slå av strømkilden, koble tennpluggledningen fra tennpluggen og sørge for at alle bevegelige deler har stopp. La maskinen avkjøles før du gjør inngrep i motorrommet.
- Bruk alltid solide hansker ved reparasjon av skjæreutstyret. Det er svært skarpt, og det kan svært lett oppstå kuttskader.

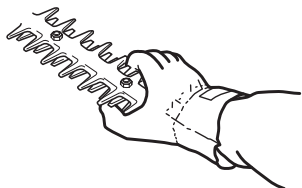

- Oppbevar maskinen utilgjengelig for barn.
- Bruk bare originalreservedeler ved reparasjon.

Grunnleggende arbeidsteknikk

- Arbeid med pendelliknende bevegelser nedenfra og opp ved klipping av sider.
- Tilpass gassreguleringen etter belastningen.
- Ved klipping av en hekk skal motoren alltid være vendt bort fra hekken.
- Hold maskinen så nær kroppen som mulig for å oppnå best mulig balanse.

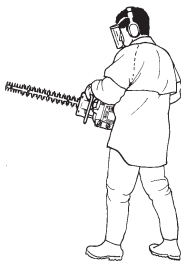

- Pass på at tuppen ikke kommer ned i bakken.
- Forsøk ikke å legge ekstra kraft i arbeidet, men la det gå i en jevn fart slik at hekken klippes jevnt.

Bakre håndtak

For å redusere kraften som trengs ved kutting av hekk, kan du dreie håndtaket 90° til venstre eller høyre.

- Frigjør håndtaket ved å trykke på låsespaken.

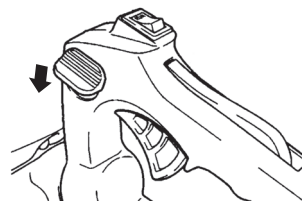

- Drei håndtaket til låsespaken klikker på plass.

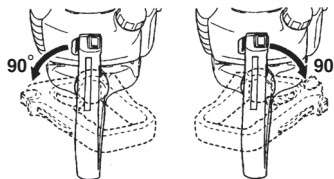

- Når håndtaket er låst i den nye stillingen, kan du gå igjen.
- Under arbeidet skal håndtaket alltid vende opp, uansett hvordan hekksaksen rettes.

Du kan dreie håndtaket også når motoren går på tomgang, ettersom hekksaksen har en funksjon som holder bladene stille.

VEDLIKEHOLD

Forgasser

Ditt Husqvarna-produkt er konstruert og produsert ifølge spesifikasjoner som reduserer de skadelige avgassene. Når motoren har brukt 8-10 tanker brennstoff er motoren kjørt inn. For å sikre at den fungerer best mulig og avgir så lite skadelige avgasser som mulig etter innkjøringsperioden, la din forhandler/serviceverksted (som har adgang til turtallsmåler) justere forgasseren.



ADVARSEL! Komplette kopplingsdeksel og gir må være montert før maskinen startes, ellers kan koplingen løsne og forårsake personskade.

Funksjon



- Via gassregulatoren styrer forgasseren motorens turtall. I forgasseren blandes luft/brennstoff. Denne luft/brennstoffblandingen er justerbar. For å utnytte maskinens effekt maksimalt, må justeringen være korrekt.
- Justering av forgasseren innebærer at motoren tilpasses lokale forhold, slik som klima, høydeforhold, bensin og type 2-taktsolje.

Justering av tomgang

T-skruen regulerer gassregulatorens stilling på tomgang. Hvis T-skruen skrues med klokken, får man høyere tomgangsturtall, og skrues den mot klokken, får man lavere tomgangsturtall.

Før det gjennomføres noen justeringer, sørg for at luftfilteret er rent og at luftfilterlokket sitter på.

Juster tomgangsturtallet med tomgangsskruen T, hvis omjustering blir nødvendig. Vri først T-skruen med urviseren til knivene begynner å rotere. Vri deretter T-skruen mot urviseren til knivene stanser. Et korrekt justert tomgangsturtall er oppnådd når motoren går jevnt hele tiden. Det bør også være en god marginal til det turtall der knivene begynner å rotere. Anbefalt tomgangsturtall: Se

kapitlet Tekniske data. Knivene skal heller ikke bevege seg med chokeregulatoren i startgastilling.

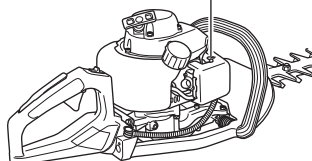
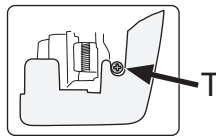

ADVARSEL! Hvis tomgangsturtallet ikke kan justeres slik at skjæreutstyret står stille, kontakt din forhandler/serviceverksted. Bruk ikke maskinen før den er korrekt innstilt eller reparert.

Lyddemper

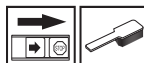

OBS! Enkelte lyddempere er utstyrt med katalysator. Se kapitlet Tekniske data for å få greie på om din maskin har katalysator.

Lyddemperen er utformet for å dempe lydnivået og for å lede avgassene bort fra brukeren. Avgassene er varme og kan inneholde gnister som kan forårsake brann hvis gassene rettes mot et tørt og brennbart materiale.

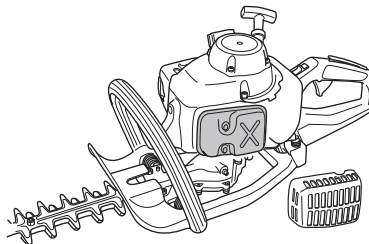

Noen lyddempere er utstyrt med et spesielt gnistfangernet. Hvis maskinen er utstyrt med en slik lyddemper, bør nettet rengjøres en gang i uken. Dette gjøres enklest med en stålbørste.

På lyddempere uten katalysator bør nettet rengjøres og eventuelt byttes en gang pr. uke. På katalysatorlyddempere skal nettet kontrolleres og eventuelt rengjøres en gang pr. måned. **Ved ev. skader på nettet skal det skiftes ut.** Hvis nettet ofte er tettet igjen, kan dette være et tegn på at katalysatorens funksjon er nedsatt. Kontakt din forhandler for kontroll. Maskinen overopphetes hvis nettet er tett, med skader på sylindere og stempel som følge.

VEDLIKEHOLD

OBS! Bruk aldri maskinen med en lydtemper som er i dårlig stand.



ADVARSEL! Katalysatorlyddemperen blir meget varm både under bruk og etter stopp. Dette gjelder også tomgangskjøring. Berøring kan gi brannskader på huden. Vær oppmerksom på brannfaren!

Kjølesystem



For å oppnå lavest mulig driftstemperatur er maskinen utstyrt med et kjølesystem.

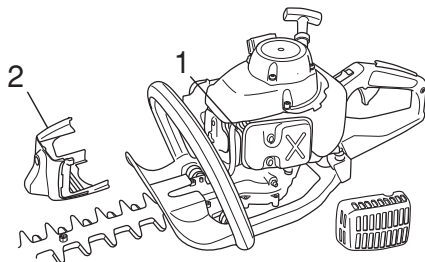

Kjølesystemet består av:

- 1 Vifteskivler på svinghjulet.
- 2 Kjøleflenser på sylindren.
- 3 Sylinderdeksel (leder kjøleluften mot sylindren).

Rengjør kjølesystemet med en børste en gang i uken, ved vanskelige forhold oftere. Et tilsusset eller tett kjølesystem fører til at maskinen overopphetes, noe som forårsaker skader på sylinder og stempel.

Tennplugg



Tennpluggens stand påvirkes av:

- Feil innstilt forgasser.
- En feilaktig oljeblanding i brenselet (for mye, eller feilaktig olje).
- Tilsusset luftfilter.

Disse faktorene gir belegg på tennpluggenes elektroder og kan forårsake driftsforstyrrelser og startvansker.

Hvis maskinens effekt er for lav, maskinen er vanskelig å starte eller tomgangen er urolig: kontroller alltid tennpluggen først før andre tiltak iverksettes. Hvis tennpluggen har mye belegg, rengjøres den, og kontroller samtidig at elektrodeavstanden er 0,9-1,0 mm.

Tennpluggen bør skiftes etter omtrent en måneds drift eller om nødvendig tidligere.

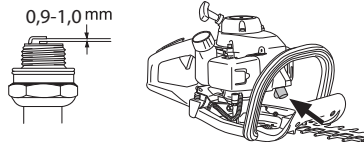

OBS! Bruk alltid anbefalt type tennplugg! Feil tennplugg kan ødelegge stempel/sylinder. Påse at tennpluggen har såkalt radiostøyfilter.

Luftfilter

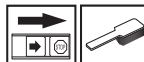

Luftfilteret må rengjøres regelmessig for støv og smuss for å unngå:

- Forgasserforstyrrelser.
- Startproblemer.
- Dårligere effekt.
- Unødvendig slitasje på motorens deler.
- Unormalt høyt brennstofforbruk.

Rengjør luftfilteret etter 25 timers drift, oftere hvis maskinen brukes under forhold med usedvanlig mye støv.

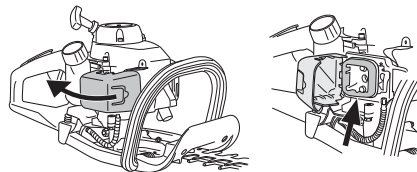

Rengjøring av luftfilteret

Demonter luftfilterdekselet og ta ut filteret. Vask det rent i varmt såpevann. Se etter at filteret er tørt før det monteres igjen.

Et filter som har vært mye brukt kan aldri bli fullstendig rent. Derfor må det skiftes med jevne mellomrom. **Et skadet luftfilter må alltid skiftes.**

Bensinfilter



Hvis motoren ikke får tilstrekkelig drivstofftilførsel, kontrollerer du om tanklokket eller drivstoffilteret er tilstoppet.

VEDLIKEHOLD

Gir



På girkassen finnes det en smørenippel (A). Bruk fettpresse for å fylle på fett. Smøring bør gjøres ca. etter hver 50. arbeidstime. Bruk Husqvarna spesialfett.

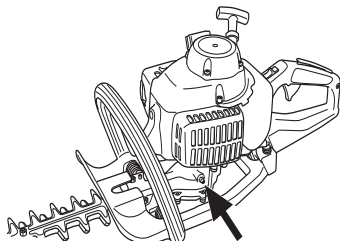

Pump inn fett til det kommer rent fett på bladene.

Rengjøring og smøring



Rengjør knivene for kvae og plantesaft med rengjøringsmiddel før og etter hver gangs bruk.

Smør knuvbjelkene med spesialsmeøremiddel for lengre tids oppbevaring.

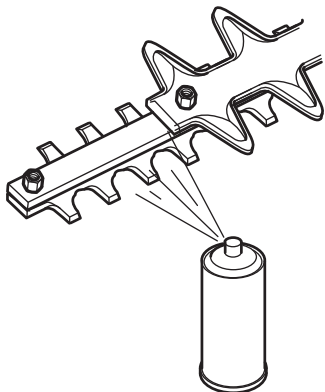

VEDLIKEHOLD

Vedlikeholdsskjema

Under følger en liste over det vedlikehold som skal utføres på maskinen. De fleste av punktene er beskrevet i avsnittet Vedlikehold. Brukeren må kun utføre det vedlikeholds- og servicearbeidet som beskrives i denne bruksanvisningen. Mer omfattende inngrep skal utføres av et autorisert serviceverksted.

Vedlikehold	Daglig ettersyn	Ukentlig ettersyn	Månedlig ettersyn
Rengjør maskinen utvendig.	X		
Kontroller at gassregulatorspærren og gassregulatoren fungerer sikkert.	X		
Kontroller at stoppbryteren fungerer.	X		
Kontroller at knivene ikke beveger seg på tomgang eller med chokeregulatoren i startgasstilling.	X		
Kontroller at knivene er uskadd og ikke har noen sprekker eller andre skader. Skift om nødvendig knivene.	X		
Kontroller knivbeskyttelsen med henblikk på skader og sprekke dannelse. Skadet knivbeskyttelse må alltid skiftes.	X		
Rengjør luftfilteret. Skift om nødvendig.	X		
Kontroller at håndbeskyttelsen ikke er skadet. Beskyttelse som er skadet skal skiftes ut.	X		
Kontroller at skruer og mutre er trukket til.	X		
Kontroller at det ikke er noen brennstofflekkasje fra motor, tank eller brennstoffledninger.	X		
Kontroller startapparat med snor.		X	
Kontroller at vibrasjonsisolatorene ikke er skadet.		X	
Rengjør tennpluggen utvendig. Ta den ut og kontroller elektrodeavstanden. Juster avstanden til 0,9-1,0 mm eller skift tennplugg. Påse at tennpluggen har såkalt radiostøyfilter.		X	
Rengjør maskinens kjølesystem.		X	
Rengjør eller skift lydtemperens gnistfangernett (gjelder kun lydtemper uten katalysator).		X	
Rengjør forgasseren utvendig og området rundt denne.		X	
Fyll girkassen med fett. Dette bør utføres etter ca. hver 60. arbeidstime.		X	
Kontroller at skruene som holder knivene sammen er trukket riktig til.		X	
Rengjør brennstofftanken.			X
Kontroller at bensinfilteret ikke er forurenset eller at bensinslangen har sprekker eller andre defekter. Skift om nødvendig.			X
Kontroller alle kabler og forbindelser.			X
Kontroller kopling, koplingsfjærer og koplingstrimmel for slitasje. Skift om nødvendig hos autorisert serviceverksted.			X
Skift tennplugg. Påse at tennpluggen har såkalt radiostøyfilter.			X
Kontroller og rengjør eventuelt lydtemperens gnistfangernett (gjelder kun lydtemper med katalysator).			X
For å redusere brannfaren må smuss, løv og overskytende smøremiddel osv. fjernes fra lydtemperen og motoren.			X

TEKNISKE DATA

Tekniske data

Tekniske data	226HD60S	226HD75S
Motor		
Sylindervolum, cm ³	23,6	23,6
Sylinderdiameter, mm	34,0	34,0
Slaglengde, mm	26	26
Tomgangsturtall, o/min	3000±200	3000±200
Maks. motoreffekt i henhold til ISO 8893	0,85/8500	0,85/8500
Katalysatorlyddemper	Nei	Nei
Turtallsregulert tenningssystem	Ja	Ja
Tenningsystem		
Tennplugg	NGK CMR7H-10	NGK CMR7H-10
Elektrodeavstand, mm	0,9-1,0	0,9-1,0
Brennstoff-/smøresystem		
Produsent/type av forgasser	Walbro, membran	Walbro, membran
Volum bensintank, liter	0,47	0,47
Vekt		
Vekt, uten brennstoff, kg	5,8	6,0
Støyutslipp		
(se anm. 1)		
Lydeffektnivå, mål dB(A)	100	100
Lydeffektnivå, garantert L _{WA} dB(A)	102	102
Ljudnivåer		
(se anm. 2)		
Ekvivalent lydtrykksnivå ved brukerens øre, målt etter EN ISO 10517, dB(A):	91	91
Vibrasjonsnivåer		
(se anm. 3)		
Ekvivalente vibrasjonsnivåer (a _{hiv,eq}) i håndtak, målt i henhold til EN ISO 10517, m/s ²		
Fremre/bakre håndtak:	2,0/2,1<2,5	3,6/5,4
Kniver		
Type	Dobbeltsidig	Dobbeltsidig
Lengde, mm	600	750
Deling, mm	35	35
Utveksling	5.11	5.11

Anm. 1 Utslipp av støy til omgivelsene målt som lydeffekt (L_{WA}) ifølge EF-direktiv 2000/14/EC. Rapporterte lydeffektnivåer for maskinen er målt med det originale skjæreutstyret som gir høyest nivå. Forskjellen mellom garantert og målt lydeffekt er at garantert lydeffekt også omfatter spredning i måleresultatet og variasjoner mellom forskjellige maskiner av samme modell, i henhold til direktivet 2000/14/EC.

Merknad 2: Rapporterte data for ekvivalent lydtrykksnivå for maskinen har en typisk statistisk spredning (standard avvik) på 1 dB (A).

Merknad 3: Rapporterte data for ekvivalent vibrasjonsnivå har en typisk statistisk spredning (standard avvik) på 1 m/s².

TEKNISKE DATA

EF-erklæring om samsvar (Gjelder kun Europa)

Husqvarna AB, SE-561 82 Huskvarna, Sverige, tlf. +46-36-146500, forsikrer hermed at hekksaksene **Husqvarna 226HD60S, 226HD75S** fra 2014 års serienummer og fremover (året oppgis i klartekst på typeskiltet pluss et etterfølgende serienummer), tilsvarer forskriftene i RÅDSDIREKTIV:

- fra 17. mai 2006, "angående maskiner" **2006/42/EC**.

- av 15. desember 2004 "angående elektromagnetisk kompatibilitet" **2004/108/EC**.

- av 8. mai 2000 "angående utslipp av støy til omgivelsene" **2000/14/EC**. Vurdering av overensstemmelse utført i henhold til Vedlegg V. For informasjon angående støyutslippene, se kapitlet Tekniske data.

Følgende standarder er blitt tillempet: **EN ISO 12100:2010, CISPR 12:2007, EN ISO 10517:2009/A1:2013**

SMP Svensk Maskinprovning AB, Box 7035, SE-750 07 Uppsala, Sverige, har utført frivillig typeprøving for Husqvarna AB. Sertifikatene har nummer: 226HD60S. 226HD75S - **SEC/09/2199**

Huskvarna 19. mai 2014



Per Gustafsson, Utviklingssjef (Autorisert representant for Husqvarna AB og ansvarlig for teknisk dokumentasjon.)

MERKKIEN SELITYKSET

Tunnukset

VAROITUS! Pensastrimmi voi huolimattomasti tai virheellisesti käytettynä olla vaarallinen työväline, joka voi aiheuttaa vakavan tai jopa hengenvaarallisen tapaturman. On erittäin tärkeää, että luet ja ymmärrät tämän käyttöohjeen sisällön.



Lue käyttöohje huolellisesti ja ymmärrä sen sisältö, ennen kuin alat käyttää konetta.



Käytä aina:

- Hyväksytyjä kuulonsuojaimia
- Hyväksytyjä silmiensuojaimia



Tämä tuote täyttää voimassa olevan CE-direktiivin vaatimukset.



Käytä aina hyväksytyjä suojakäsineitä.



Käytä luistamattomia ja tukevia saappaita tai kenkiä.



Melupäästöt ympäristöön Euroopan yhteisön direktiivin mukaisesti. Koneen päästöt ilmoitetaan luvussa Tekniset tiedot ja arvokilvessä.



Polttonesteen täyttö.

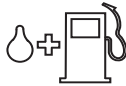

Polttoainepumppu

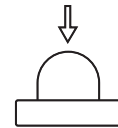

Aseta rikastin rikastusasentoon.



Aseta rikastin RUN-asentoon.



Lukitusvipu, kahvan säätö



Muita koneen tunnuksia/tarroja tarvitaan tietyillä markkina-alueilla ilmaisemaan erityisiä sertifiointivaatimuksia.

Moottori sammutetaan viemällä pysäytyskosketin pysäytysasentoon. Estä tahaton käynnistys irrottamalla sytytyskaapeli sytytystulpasta.

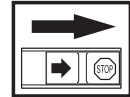

Käytä aina hyväksytyjä suojakäsineitä.

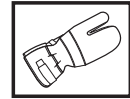

Puhdistettava säännöllisesti.

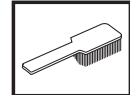

Silmämääräinen tarkastus.



Suojalaseja tai visiiriä on käytettävä.



SISÄLTÖ

Sisältö

MERKKIEN SELITYKSET	
Tunnukset	82
SISÄLTÖ	
Sisältö	83
Ennen käynnistystä on huomioitava seuraavaa: ...	83
JOHDANTO	
Hyvä asiakas!	84
KONEEN OSAT	
Koneen osat	85
YLEISET TURVAOHJEET	
Tärkeää	86
Henkilökohtainen suojavarustus	86
Koneen turvalaitteet	87
POLTTOAINEEN KÄSITTELY	
Polttoaineturvallisuus	90
Polttoaine	90
Tankkaus	91
KÄYNNISTYS JA PYSÄYTYS	
Tarkastus ennen käynnistystä	92
Käynnistys ja pysäytys	92
PERUSTEKNIikka	
Yleiset työhjeet	94
KUNNOSSAPITO	
Kaasutin	96
Äänenvaimennin	96
Jäähdytysjärjestelmä	97
Sytytystulppa	97
Ilmansuodatin	97
Polttoainesuodatin	97
Vaihe	98
Puhdistus ja voitelu	98
Huoltokaavio	99
TEKNISET TIEDOT	
Tekniset tiedot	100
EY-vaatimustenmukaisuusvakuutus	101

Ennen käynnistystä on huomioitava seuraavaa:

Lue käyttöohje huolellisesti.



VAROITUS! Pitkäaikainen altistuminen melulle saattaa aiheuttaa pysyviä kuulovammoja. Käytä siksi aina hyväksytyjä kuulonsuojaimia.



VAROITUS! Koneen alkuperäistä rakennetta ei missään tapauksessa saa muuttaa ilman valmistajan lupaa. Käytä aina alkuperäisiä varaosia. Hyväksyttömien muutosten ja/tai lisävarusteiden käyttö voi aiheuttaa käyttäjälle tai muille vakavia vahinkoja tai kuoleman.



VAROITUS! Pensastrimmi voi huolimattomasti tai virheellisesti käytettynä olla vaarallinen työväline, joka voi aiheuttaa vakavan tai jopa hengenvaarallisen tapaturman. On erittäin tärkeää, että luet ja ymmärrät tämän käyttöohjeen sisällön.

JOHDANTO

Hyvä asiakas!

Onnittelemme Husqvarna-tuotteen valinnan johdosta! Husqvarnan perinteet ulottuvat vuoteen 1689 saakka, jolloin kuningas Kaarle XI antoi pystyttää Husqvarna-joen rannalle tehtaan muskettien valmistukseen. Sijoitus Husqvarna-joen rannalle oli looginen, koska jokea käytettiin vesivoiman tuottamiseen ja se toimi siten vesivoimalana. Näiden yli 300 vuoden ajan, joina Husqvarnan tehdas on ollut toiminnassa, siellä on valmistettu lukemattomia tuotteita, aina puuliesistä moderneihin keittiökoneisiin, ompelukoneisiin, polkupyöriin, moottoripyöriin jne. 1956 lanseerattiin ensimmäinen moottoriruohonleikkuri, jota seurasi vuonna 1959 moottorisaha, ja sillä alalla Husqvarna nykyisin toimii.

Husqvarna tänä päivänä yksi maailman johtavista metsä- ja puutarhatuotteiden valmistajista, jonka tärkeimpänä kriteerinä on laatu ja suorituskyky. Liikeideana on kehittää, valmistaa ja markkinoida moottorikäyttöisiä tuotteita metsän- ja puutarhanhoitoon sekä rakennus- ja laiteollisuudelle. Husqvarnan tavoitteena on myös olla eturivissä ergonomiassa, käyttäjäystävällisyydessä, turvallisuudessa ja ympäristöajattelussa, minkä vuoksi olemme kehittäneet lukuisia onnistuneita yksityiskohtia tuotteiden parantamiseksi näillä alueilla.

Olemme vakuuttuneita, että tulette tyytyväisenä arvostamaan tuotteemme laatua ja suorituskykyä vielä pitkälle tulevaisuudessa. Ostaessasi jonkin tuotteistamme saat ammattitaitoista korjaus- ja huoltoapua, jos jotakin kaikesta huolimatta tapahtuu. Jos ostat koneen muualta kuin valtuutetulta jälleenmyyjältämme, pyydä myyjää neuvomaan lähin huoltoliike.

Toivomme, että olet tyytyväinen koneeseesi, ja että se saa olla seuralaisenasi pitkän aikaa eteenpäin. Muista, että tämä käyttöohje on arvokas asiakirja. Noudattamalla sen käyttö-, huolto- ja kunnossapito- ja muita ohjeita voit huomattavasti pidentää koneen elinikää ja lisätä myös sen jälleenmyyntiarvoa. Jos myyt koneesi, muista luovuttaa käyttöohje uudelle omistajalle.

Kiitämme Husqvarna-tuotteen valitsemisesta!

Husqvarna AB kehittää jatkuvasti tuotteitaan ja pidättää siksi itselleen oikeuden mm. muotoa ja ulkonäköä koskeviin muutoksiin ilman ennakkoilmoitusta.

KONEEN OSAT

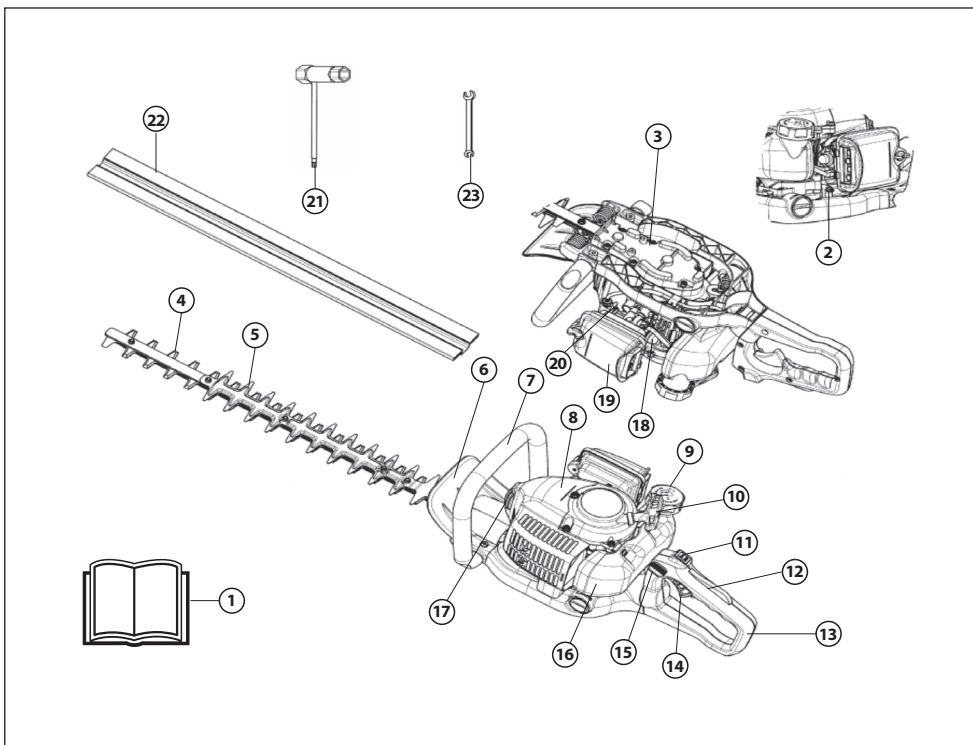

Koneen osat

- | | |
|--------------------------------------|--|
| 1 Käyttöohje | 13 Takakahva |
| 2 Voiteluaineen täyttökorkki, vaihde | 14 Kaasuliipasin |
| 3 Vaihde | 15 Takakahvan salpa |
| 4 Veitsiterät | 16 Polttoainesäiliö |
| 5 Teränsuojus | 17 Sytytystulpan suojus ja sytytystulppa |
| 6 Kädensuojus | 18 Polttoainepumppu |
| 7 Etukahva | 19 Ilmansuodattimen kotelo |
| 8 Sylinterikotelo | 20 Rikastin |
| 9 Polttoainesäiliön korkki | 21 Yhdistelmäavain |
| 10 Käynnistyskahva | 22 Kuljetussuojus |
| 11 Pysäytin | 23 Yhdistelmäavain |
| 12 Kaasuliipasimen varmistin | |

YLEISET TURVAOHJEET

Tärkeää

TÄRKEÄÄ!

Kone on tarkoitettu ainoastaan oksien ja risujen katkaisuun.

Älä koskaan käytä konetta, jota on muutettu niin, ettei sen rakenne enää ole alkuperäinen.

Älä koskaan käytä konetta, jos olet väsynyt, nauttinut alkoholia tai lääkkeitä, jotka voivat vaikuttaa näkökykyysi, harkintakykyysi tai kehosi hallintaan.

Käytä henkilökohtaisia suojarusteita. Katso otsikon Henkilökohtainen suojarustus alla annetut ohjeet.

Älä koskaan käytä konetta äärimmäisissä ilmasto-olosuhteissa, kuten kovassa pakkasessa tai erittäin lämpimässä ja/tai kosteassa ilmastossa.

Älä koskaan käytä viallista konetta. Noudata tässä käyttöohjeessa annettuja turvallisuustarkastuksia, kunnossapitoa ja huoltoa koskevia ohjeita. Tietyt kunnossapito- ja huoltotyöt on annettava koulutettujen ja pätevien asiantuntijoiden tehtäviksi. Katso ohjeet kohdasta Kunnossapito.

Kaikkien koteloiden ja suojusten on oltava asennettuina ennen käynnistystä. Vältä sähköiskujen vaara varmistamalla, että sytytystulpan suojus ja sytytyskaapeli ovat ehjät.



VAROITUS! Kone muodostaa käytön aikana sähkömagneettisen kentän. Kenttä saattaa joissakin tapauksissa häiritä aktiivisten tai passiivisten lääketieteellisten implanttien toimintaa. Vakavien tai kohtalokkaiden onnettomuuksien ehkäisemiseksi kehotamme lääketieteellisiä implanteja käyttäviä henkilöitä neuvottelemaan lääkärin ja lääketieteellisen implantin valmistajan kanssa ennen koneen käyttämistä.



VAROITUS! Moottorin käyttäminen suljetussa tai huonosti ilmastoidussa tilassa voi aiheuttaa tukehtumisesta tai hiilimonoksidimyrkyksestä johtuvan kuoleman.



VAROITUS! Älä anna koskaan lasten käyttää konetta tai oleskella sen läheisyydessä. Koska koneessa on jousipalautteinen pysäytyskosketin ja se voidaan käynnistää käynnistyskahvasta alhaisella nopeudella ja voimalla, myös pienten lasten voima voi tietyissä olosuhteissa riittää koneen käynnistämiseen. Se voi johtaa vakaviin henkilövahinkoihin. Irrrota sen vuoksi sytytystulpan suojus aina, kun kone on ilman valvontaa.



VAROITUS! Virheelliset veitsiterät voivat lisätä onnettomuuksien vaaraa.

Henkilökohtainen suojarustus

TÄRKEÄÄ!

Pensastrimmi voi huolimattomasti tai virheellisesti käytettynä olla vaarallinen työväline, joka voi aiheuttaa vakavan tai jopa hengenvaarallisen tapaturman. On erittäin tärkeää, että luet ja ymmärrät tämän käyttöohjeen sisällön.

Konetta käytettäessä on aina pidettävä hyväksytyjä henkilökohtaisia suojarusteita. Henkilökohtaiset suojarusteet eivät poista tapaturmien vaaraa, mutta lieventävät vaurioita onnettomuustilanteessa. Pyydä jälleenmyyjältä apua varusteiden valinnassa.



VAROITUS! Tarkkaile aina varoitussignaaleja tai -huutoja kuulonsuojaimia käyttäessäsi. Riisu kuulonsuojaimet välittömästi moottorin pysäytyksen jälkeen.

KUULONSUOJAIMET

Käytä riittävän tehokkaasti vaimentavia kuulonsuojaimia.



SILMIENSUOJAIMET

Hyväksyttäviä silmiensuojaimia on aina käytettävä. Visiiriä käytettäessä on käytettävä myös hyväksytyjä suojalaseja. Hyväksytyillä suojalaseilla tarkoitetaan laseja, jotka täyttävät standardin ANSI Z87.1 (USA) tai EN 166 (EU-maat) vaatimukset.



YLEISET TURVAOHJEET

KÄSINEET

Käytä käsineitä aina tarvittaessa, esim. terälaitetta asennettaessa.



SAAPPAAT

Käytä luistamattomia ja tukevia saappaita tai kenkiä.



VAATETUS

Käytä lujasta materiaalista valmistettuja vaatteita ja vältä liian löysiä vaatteita, jotka helposti tarttuvat risuihin ja oksiiin. Käytä aina lujia pitkiä housuja. Älä pidä koruja, shortseja tai sandaaleja äläkä kulje paljain jaloin. Kiinnitä hiukset siten, etteivät ne ulotu hartioiden alapuolelle.

ENSIAPULAUKKU

Ensiapulaukun on aina oltava lähellä.



Koneen turvalaitteet

Tässä osassa selostetaan koneen turvalaitteet ja niiden toiminta ja annetaan tarkastus- ja kunnossapito-ohjeet, joilla varmistetaan niiden toimivuus. Katso luvusta Koneen osat, missä nämä koneet sijaitsevat koneessasi.

Koneen käyttöikä voi lyhentyä ja onnettomuusriski kasvaa, jos koneen kunnossapitoa ei suoriteta oikealla tavalla ja jos huoltoa ja/tai korjauksia ei tehdä ammattitaitoisesti. Jos tarvitset lisäohjeita, ota yhteys huoltokorjaamoon.

TÄRKEÄÄ!

Kaikki koneen huolto- ja korjaustyöt vaativat erikoiskoulutusta. Tämä koskee erityisesti koneen turvalaitteita. Jos koneessa havaitaan puutteita alla luetelluissa tarkastuksissa, on sinun otettava yhteys huoltoliikkeeseen. Hankkimalla tuotteen meiltä varmistat, että saat sille ammattimaisen korjauksen ja huollon. Jos ostat koneen muusta kuin huollot suorittavasta ammattiliikkeestä, pyydä myyjää neuvomaan lähin huoltoliike.



VAROITUS! Älä koskaan käytä konetta, jos sen turvalaitteet ovat rikki. Koneen turvalaitteet on tarkastettava ja pidettävä kunnossa tässä osassa esitetyllä tavalla. Jos koneessasi ilmenee tarkastettaessa puutteita, se on toimitettava huoltoliikkeeseen korjattavaksi.

Kaasuliipasimen varmistin

Varmistin estää tahattoman kaasuliipasimen käytön. Kun varmistin (A) painetaan kahvan sisään (= kun kahvasta tartutaan kiinni), kaasuliipasin (B) vapautuu. Kun ote kahvasta irrotetaan, palautuvat sekä kaasuliipasin että varmistin lähtöasentoonsa. Tämä tapahtuu kahdella toisistaan riippumattomalla palautusjourella. Lähtöasennossa kaasuliipasin on siis aina lukittuna joutokäynnille.

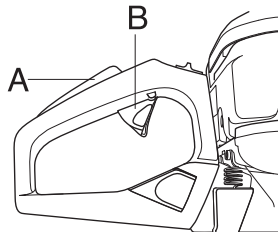

Tarkasta, että kaasuliipasin on lukittu joutokäyntiasentoon, kun kaasuliipasimen varmistin on lähtöasennossaan.

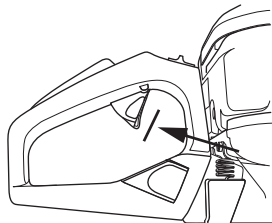

Paina varmistin sisään ja tarkasta, että se palautuu lähtöasentoonsa, kun se vapautetaan.

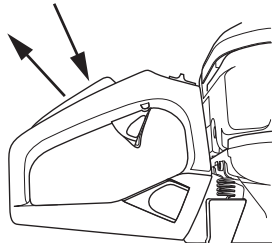

Tarkasta, että kaasuliipasin ja varmistin liikkuvat kevyesti ja että niiden palautusjouset toimivat.

Katso otsikon Käynnistys alla olevat ohjeet. Käynnistä pensastrimmi ja anna täyskaasu. Päästä kaasu ja

YLEISET TURVAOHJEET

varmistaa, että veitsiterät pysähtyvät ja pysyvät liikkumatta. Jos veitsiterät liikkuvat kaasuliipasimen ollessa joutokäyntiasennossa, on kaasuttimen joutokäyntiä säädettävä. Katso otsikon Kunnossapito alla annetut ohjeet.

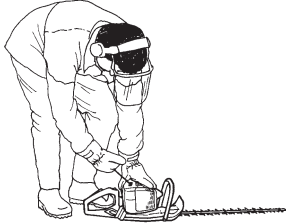

Pysäytin

Moottori on pysäytettävä pysäyttimellä.

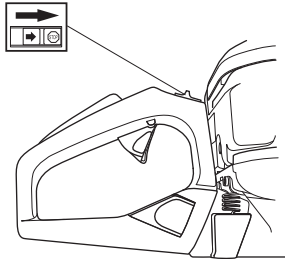

Käynnistä moottori ja tarkasta, että moottori pysähtyy, kun pysäytin siirretään pysäytysasentoon.

Kädensuojus



Kädensuojuksen tarkoituksena on estää kättä koskemasta käynnissä oleviin veitsiteriin, esim. jos käyttäjä menettää otteen etukahvasta.

Varmista, että kädensuojus on paikallaan.

Varmista, että kädensuojus on ehjä.

Tärinävaimennus



Koneesi on varustettu tärinävaimentimilla, jotka tekevät sen käytöstä mahdollisimman tärinäntöntä ja miellyttävää.

Koneen tärinänvaimennus vähentää tärinöiden siirtymistä moottoriryksiköstä/terälaitteesta koneen kahvoihin.

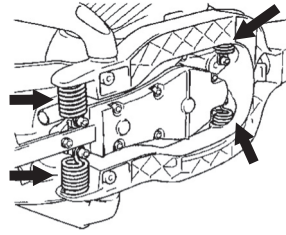

Moottorirunko ja terälaitte on eristetty kahvoisista neljällä jousella.

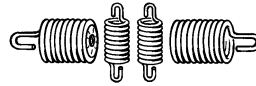

Tarkasta säännöllisesti, ettei vaimentimissa ole halkeamia tai vääntymiä. Tarkasta, että tärinänvaimennuselementit ovat ehjät ja kunnolla kiinni.



VAROITUS! Liiallinen altistuminen tärinöille saattaa aiheuttaa verisuoni- tai hermovaurioita verenkiertohäiriöistä kärsiville henkilöille. Hakeudu lääkäriin, jos havaitset oireita, jotka voivat liittyä liialliseen tärinöille altistumiseen. Esimerkkejä tällaisista oireista ovat puutumiset, tunnottomuus, kutinat, pistelyt, kipu, voimattomuus tai heikkous, ihon värin tai pinnan muutokset. Näitä oireita esiintyy tavallisesti sormissa, käsissä tai ranteissa. Nämä vaarat voivat kasvaa alhaisissa lämpötiloissa.

Äänenvaimennin



Äänenvaimennin pitää äänitason mahdollisimman alhaisena ja ohjaa moottorin pakokaasut käyttäjästä pois päin. Katalyysaattorilla varustettu äänenvaimennin vähentää lisäksi pakokaasujen haitallisia aineita.

Ilmastoltaan lämpimissä ja kuivissa maissa on tulipalojen vaara suuri. Tästä syystä olemme varustaneet tietyt äänenvaimentimet nk. kipinänsammutusverkolla.

YLEISET TURVAOHJEET

Tarkasta, onko koneesi äänenvaimentimessa tällainen verkko.

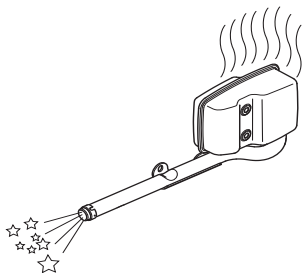

Jos koneesi äänenvaimennin on varustettu kipinänsammutusverkolla, on myös se puhdistettava säännöllisesti. Tukkeutunut verkko aiheuttaa moottorin kuumenemisen, mistä seuraa vakava moottorivaurio.

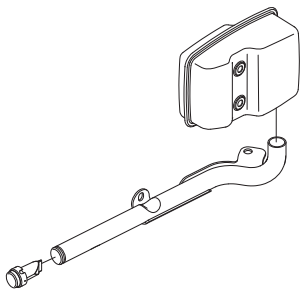

Äänenvaimentimen tarkastuksessa, kunnossapidossa ja huollossa on tärkeä noudattaa annettuja ohjeita.

Älä koskaan käytä konetta, jonka äänenvaimennin on rikki.

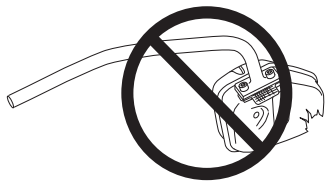

Tarkasta säännöllisesti, että äänenvaimennin on kunnolla kiinni koneessa.



VAROITUS! Katalysaattoriäänenvaimennin ja pakokaasuputki ovat erittäin kuumia sekä käytön aikana että pysäyttämisen jälkeen. Tämä koskee myös joutokäyntiä. Kosketus voi aiheuttaa palovammoja iholle. Huomioi tulipalon vaara



VAROITUS! Äänenvaimennin sisältää kemikaaleja, jotka saattavat olla karsinogeenisiä. Vältä kosketusta näihin osiin, mikäli käsittelet vaurioitunutta äänenvaimenninta.



VAROITUS! Muista, että

Moottorin pakokaasut ovat kuumia ja voivat sisältää kipinöitä jotka voivat aiheuttaa tulipalon. Älä koskaan käynnistä konetta sisätiloissa tai lähellä tulenarkaa materiaalia!

Teränsuojus



Veitsiterän suojuksen (A) tarkoituksena on estää mitään ruumiinosaa koskemasta veitsiteriin (B).

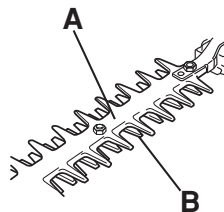

Tarkasta, että veitsiterän suojuksen on ehjä ja ettei se ole vääntynyt. Vaihda veitsiterän suojuksen, jos se on taipunut tai vaurioitunut.

Vaihte

Vaihte kuumenee konetta käytettäessä. Älä koske vaihteeseen, sillä se aiheuttaa palovammoja.

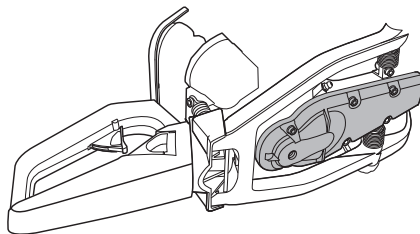

POLTTOAINEEN KÄSITTELY

Polttoaineturvallisuus

Älä koskaan käynnistä konetta:

- 1 Jos olet läikyttänyt polttoainetta sen päälle. Pyyhi kaikki roiskeet pois ja anna bensiiniin jäännösten haihtua.
- 2 Jos olet läikyttänyt polttoainetta itsesi päälle tai vaatteillesi, vaihda vaatteet. Pese ne ruumiinosat, jotka ovat olleet kosketuksissa polttoaineeseen. Käytä saippua ja vettä.
- 3 Jos koneesta vuotaa polttoainetta. Tarkasta säännöllisesti, etteivät säiliön korkki ja polttoainejohdot vuoda.

Kuljetus ja säilytys

- Säilytä ja kuljeta konetta ja polttoainetta niin, etteivät mahdolliset vuodot ja höyryt pääse kosketuksiin esimerkiksi sähkökoneista, sähkömoottoreista, sähkökytkimistä/katkaisimista tai lämmityskattiloista peräisin olevien kipinöiden tai avotulen kanssa.
- Polttoainetta on säilytettävä ja kuljetettava erityisesti tähän tarkoitukseen tarkoitetuissa ja hyväksytyissä astioissa.
- Ennen koneen siirtämistä pitempiaikaiseen säilytykseen, on polttoainesäiliö tyhjennettävä. Kysy lähimmältä bensiiniasemalta, mihin voit toimittaa ylimääräisen polttoaineen. Tyhjennä polttoaine hyväksytyyn astiaan ulkona ja etäällä avotulesta.
- Varmista, että kone on puhdistettu hyvin ja että täydellinen huolto on tehty ennen pitkäaikaissäilytystä.
- Terälaitteen kuljetussuojuksen on aina oltava asennettuna koneen kuljetuksen tai säilytyksen aikana.
- Varmista koneen kiinnitys kuljetuksen aikana.
- Moottorin tahattoman käynnistyksen estämiseksi syytystulpan suojus on irrotettava aina kun kone siirretään pitkäaikaissäilytykseen, kun kone on ilman valvontaa ja kun koneelle tehdään mitä tahansa huoltotoimenpiteitä.



VAROITUS! Käsittele polttoainetta varovasti. Muista palo-, räjähdys- ja sisäänhengitysvaarat.

Polttoaine

HUOM! Kone on varustettu kaksitahtimoottorilla, jota on aina käytettävä bensiiniin ja kaksitahtimoottoriöljyn sekoituksella. Oikean seossuhteen varmistamiseksi on tärkeää mitata sekoitettava öljymäärä tarkasti. Pieniä polttoainemääriä sekoitettaessa vaikuttavat öljymäärän pienetkin virheellisydet voimakkaasti seossuhteeseen.



VAROITUS! Polttoaine ja polttoainehöyryt ovat erittäin tulenarkoja ja voivat hengitettynä ja ihokosketuksessa aiheuttaa vakavia vahinkoja. Käsittele siksi polttoainetta varovasti ja huolehdi polttoaineen käsittelypaikan hyvästä ilmanvaihdosta.

Bensiini



HUOM! Käytä aina öljysekoitteista laatubensiiniä, jonka oktaaniluku on vähintään 90 (RON). Jos koneesi on varustettu katalysaattorilla (ks. luku Tekniset tiedot), on aina käytettävä lyijytöntä öljysekoitteista laatubensiiniä. Lyijyllinen bensiini pilaa katalysaattorin.

Ympäristöä säästävää bensiiniä, nk. alkylaattibensiiniä, on käytettävä siellä, missä sitä on saatavana.



- Suositeltu alhaisin oktaaniluku on 90 (RON). Jos moottoria käytetään bensiinillä, jonka oktaaniluku on alhaisempi kuin 90, voi seurauksena olla nk. nakutus. Tämä nostaa moottorin lämpötilaa, mistä voi seurata moottorivaurioita.
- Työhön, jossa konetta käytetään jatkuvasti suurilla pyörimisnopeuksilla, suositellaan suurempaa oktaanilukua.

Kaksitahtiöljy

- Parhaan tuloksen ja suorituskyvyn saavuttamiseksi suositellaan HUSQVARNAN kaksitahtiöljyä, joka on suunniteltu erityisesti meidän ilmajäähdytteisille kaksitahtimoottoreillemme.
- Älä koskaan käytä kaksitahtiöljyä, joka on tarkoitettu vesijäähdytteisille ulkolaitamoottoreille, eli nk. outboardoil-öljyä (nimitetään TCW:ksi).
- Älä koskaan käytä nelitahtimoottoreille tarkoitettua öljyä.
- Alhainen öljynlaatu tai liian rasvainen öljy/polttoainesekoitus voivat vaarantaa katalysaattorin toiminnan ja lyhentää sen käyttöikää.
- Seossuhde
1:50 (2 %) HUSQVARNAN kaksitahtiöljy.
1:33 (3 %) muut ilmajäähdytteisille kaksitahtimoottoreille tarkoitettut öljyt, luokitus JASO FB/ISO EGB.

POLTTOAINEEN KÄSITTELY

Bensiini, litraa	Kaksitahtiöljy, litraa	
	2% (1:50)	3% (1:33)
5	0,10	0,15
10	0,20	0,30
15	0,30	0,45
20	0,40	0,60

Sekoitus

- Sekoita bensiini ja öljy aina puhtaassa bensiinille hyväksytyssä astiassa.
- Lisää aina ensin puolet sekoitettavasta bensiinistä. Lisää sen jälkeen koko öljymäärä. Sekoita (ravista) polttoaineseosta. Lisää loput bensiinistä.
- Sekoita (ravista) polttoaineseos huolellisesti ennen koneen polttoainesäiliön täyttämistä.

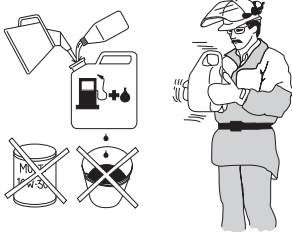

- Sekoita polttoainetta enintään 1 kuukauden tarvetta vastaava määrä.
- Jos konetta ei käytetä pitkään aikaan, on polttoainesäiliö tyhjennettävä ja puhdistettava.



VAROITUS!
Katalysaattoriäänenvaimennin on erittäin kuuma sekä käytön aikana että pysäytyksen jälkeen. Tämä koskee myös joutokäyntiä. Muista tulipalon vaara erityisesti lähellä tulenarkoja aineita ja/tai kaasuja käsiteltäessä.

Tankkaus



VAROITUS! Seuraavat turvatoimet vähentävät tulipalon vaaraa:

Tankkaa hyvin ilmastoidussa paikassa. Älä koskaan tankkaa konetta sisätiloissa.

Älä tupakoi tankattaessa äläkä aseta kuumia esineitä polttoaineen lähelle.

Älä koskaan tankkaa moottorin käydessä.

Pysäytä moottori ja anna sen jäähtyä muutamia minuutteja ennen tankkausta.

Avaa polttoainesäiliön korkki hitaasti tankkauksen yhteydessä, niin että mahdollinen ylipaine häviää hitaasti.

Kiristä polttoainesäiliön korkki huolellisesti tankkauksen jälkeen.

Siirrä aina kone pois tankkauspaikalta ja polttoaineen läheisyydestä ennen käynnistämistä.

- Käytä ylitäyttösuojalla varustettua polttoainesäiliötä.
- Pyyhi polttoainesäiliön korkin ympäristö puhtaaksi. Säiliössä olevat epäpuhtaudet aiheuttavat käyntihäiriöitä.
- Varmista, että polttoaine on sekoittunut hyvin ravistamalla astiaa ennen tankkausta.

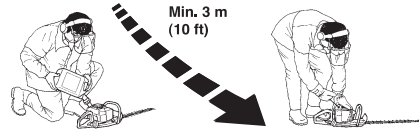

KÄYNNISTYS JA PYSÄYTYS

Tarkastus ennen käynnistystä



- Tarkasta työalue. Poista kaikki esineet, jotka voivat sinkoutua ilmaan.
- Tarkasta terälaite. Älä koskaan käytä tylsiä, lohjenneita tai vaurioituneita veitsiteriä.

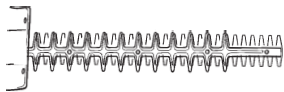

- Tarkasta, että kone on moitteettomassa kunnossa. Tarkasta, että kaikki mutterit ja ruuvit on kiristetty.
- Varmista, että vaihde on voideltu riittävästi. Katso otsikon Vaihde alla olevat ohjeet.
- Tarkasta, että terälaite aina pysähtyy joutokäynnillä.
- Käytä konetta vain sille tarkoitettuihin töihin.
- Varmista, että kahvat ja turvatoiminnot ovat kunnossa. Älä koskaan käytä konetta, jos siitä puuttuu jokin osa tai sitä on muutettu määräysten vastaisesti.
- Kaikkien koteloiden on oltava oikein asennettuina ja ehjiä ennen koneen käynnistystä.

Käynnistys ja pysäytys



VAROITUS! Koko kytkinkotelon vaihteeseen on oltava asennettuna ennen koneen käynnistämistä, muussa tapauksessa kytkin saattaa irrota ja aiheuttaa henkilövahinkoja.

Siirrä kone aina noin 3 metrin päähän tankkauspaikalta ennen käynnistystä. Aseta kone tukevalle alustalle. Muista, että veitsiterät voivat alkaa liikkua, kun moottori käynnistyy. Varmista, etteivät veitsiterät pääse koskemaan mihinkään esineeseen. Varmista, ettei työalueella ole ketään sivullisia, muussa tapauksessa on olemassa vakavien henkilövahinkojen vaara. Turvaetäisyys on 15 metriä.

Kylmä moottori

Sytytys: Aseta pysäytin käynnistysasentoon. (Ajoasento)

Polttoainepumppu: Painele polttoainepumpun kumirakkoa useita kertoja, kunnes polttoainetta alkaa valua rakkoon. Rakon ei tarvitse olla aivan täynnä.

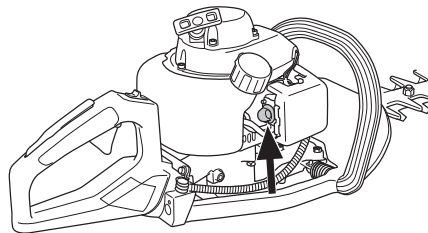

Rikastin: Aseta rikastin rikastusasentoon.

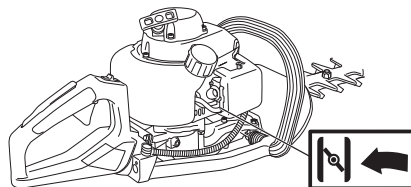

Lämmin moottori

Sytytys: Aseta pysäytin käynnistysasentoon. (Ajoasento)

Polttoainepumppu: Painele polttoainepumpun kumirakkoa useita kertoja, kunnes polttoainetta alkaa valua rakkoon. Rakon ei tarvitse olla aivan täynnä.

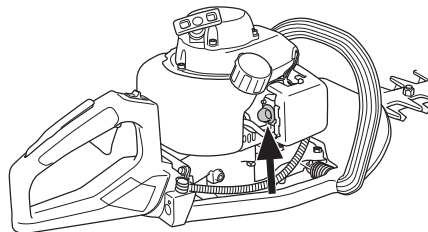

Käynnistys

Paina koneen runkoa maata vasten vasemmalla kädellä (HUOM! Ei jalalla!). Tartu käynnistyskahvasta, vedä käynnistysnarusta hitaasti oikealla kädellä, kunnes tunnet vastuksen (kytkentäkynnet tarttuvat) ja vedä sen jälkeen nopein ja voimakkain vedoin. **Älä koskaan kiedo käynnistysnarua kätesi ympärille.**

Siirrä rikastin välittömästi takaisin lähtöasentoon, kun moottori syttyy, ja yritä uudelleen, kunnes moottori käynnistyy.

KÄYNNISTYS JA PYSÄYTYS

HUOM! Älä vedä käynnistysnarua täysin ulos äläkä irrota otetta käynnistyskahvasta, kun naru on täysin ulkona. Tämä voi vaurioittaa konetta.



Pysäytys

Moottori sammutetaan viemällä pysäytyskosketin pysäytysasentoon.

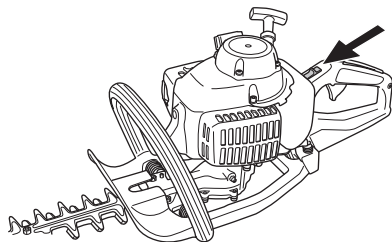

Jos moottori ei sammu, kun pysäytyspainike asetetaan pysäytysasentoon, aseta rikastin rikastusasentoon (rikastin on suljettu). Käännä huoltoliikkeen puoleen.

Sisäänajo

Älä käytä konetta enimmäiskapasiteetilla pitkiä aikoja ensimmäisten 20 tunnin aikana.

PERUSTEKNIikka

Yleiset työohjeet

TÄRKEÄÄ!

Tässä osassa käsitellään pensasleikkurin käyttöön liittyviä yleisiä turvamääräyksiä.

Kun joudut tilanteeseen, jossa trimmin käytön jatkaminen tuntuu epävarmalta, on sinun kysyttävä neuvoa asiantuntijalta. Käännä jälleenmyyjäsi tai huoltoliikkeesi puoleen.

Älä tee mitään sellaista, mihin et katso taitosi riittävän.



VAROITUS! Kone voi aiheuttaa vakavan henkilövahingon. Lue turvaohjeet huolellisesti. Opettele käyttämään konetta oikein.



VAROITUS! Leikkaava työkalu. Älä koske työkaluun pysäyttämättä ensin moottoria.

Henkilökohtainen suojaus

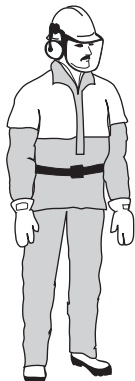

- Käytä henkilökohtaisia suojavarusteita. Katso otsikon Henkilökohtainen suojavarustus alla annetut ohjeet.
- Käytä aina työvaatteita ja lujatekoisia pitkiä housuja.
- Älä koskaan käytä löysästi istuvia vaatteita tai koruja.
- Kiinnitä hiukset siten, etteivät ne ulotu hartioiden alapuolelle.

Ympäristöä koskevat turvamääräykset

- Älä koskaan anna lasten käyttää konetta.
- Pidä sivulliset vähintään 15 metrin päässä koneesta työn aikana.
- Älä koskaan anna kenenkään käyttää konetta varmistamatta ensin, että käyttäjä on ymmärtänyt käyttöohjeen sisällön.

- Älä koskaan työskentele tikkailta tai muulta huonosti kiinnitetyltä korkealta paikalta.



- Muista, että käyttäjä on vastuussa muille ihmisille tai heidän omaisuudelleen aiheutuneista vahingoista tai niitä uhkaavista vaaroista

Turvaohjeet työn aikana



- Varmista, että seisot turvallisessa ja tukevassa työskentelyasennossa.
- Pidä koneesta aina molemmin käsin kiinni. Pidä kone edessäsi.

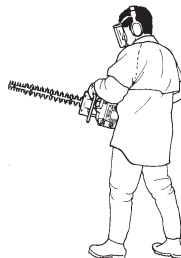

- Huolehdi, etteivät kädet ja jalat koske terälaitteeseen, kun moottori on käynnissä.



- Kun moottori on pysäytetty, pidä kädet ja jalat etäällä terälaitteesta, kunnes se on täysin pysähtynyt.
- Varo oksanpätkiä, joita voi sinkoutua ilmaan leikkuun aikana.
- Älä leikkaa liian läheltä maanpintaa. Ilmaan voi sinkoutua kiviä ja muuta irtotavaraa.
- Tarkasta, ettei työkohteessa ole sähköjohtoja, hyönteisiä, eläimiä jne., tai esineitä, jotka voivat vaurioittaa terälaitetta, esim. metalliesineitä.
- Jos terälaitte osuu johonkin vieraaseen esineeseen, tai jos kone alkaa tärähtää, pysäytä kone. Irrota

PERUSTEKNIikka

sytytysjohto sytytystulpasta. Tarkasta, ettei kone ole vaurioitunut. Korjaa mahdolliset vauriot.

- Jos teriin tarttuu jotakin työskentelyn aikana, sammuta moottori ja odota, että se pysähtyy kokonaan, ennen kuin alat puhdistaa teriä. Irrota sytytystulpan johto sytytystulpasta.

Turvaohjeet työn jälkeen



- Kuljetussuojus on aina asetettava terälaitteeseen, kun konetta ei käytetä.
- Sammuta kone. Älä koskaan jätä konetta ilman valvontaa moottorin käydessä.
- Kun pensasleikkuri pysäytetään huoltoa, tarkastusta tai varastointia varten, sammuta virtalähde, irrota johto sytytystulpasta ja varmista, että kaikki liikkuvat osat ovat pysähtyneet. Anna koneen jäähtyä, ennen kuin ryhdyt mihinkään toimenpiteisiin moottoritilassa.
- Käytä aina lujatekoisia käsineitä terälaitetta korjattaessasi. Se on erittäin terävä ja aiheuttaa hyvin helposti viiltohaavoja.

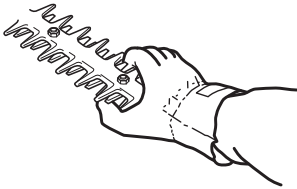

- Säilytä kone lasten ulottumattomissa.
- Käytä korjaukseen vain alkuperäisvaraosia.

Trimmauksen perustekniikka

- Leikkaa sivustat heilurimaisin ylhäältä alaspäin suuntautuvien liikkein.
- Säädä kaasua kuormituksen mukaan.
- Pensasaitaa leikattaessa on moottorin aina oltava käännettynä pensasaidasta poispäin.
- Voidaksesi työskennellä mahdollisimman tasapainoisessa asennossa pidä kone mahdollisimman lähellä kehoa.

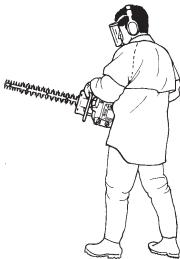

- Varo, ettei terän kärki kosketa maahan.

- Älä kiirehdi työtä, vaan etene sopivaa vauhtia, jotta kaikki oksat katkeavat tasaisesti.

Takakahva

Voit vähentää vastusta pensaita leikattaessa kääntämällä kahvaa 90° vasemmalle tai oikealle.

- Vapauta kahva painamalla lukitusvipua.

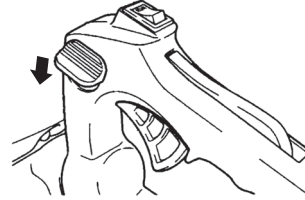

- Käännä kahvaa, kunnes lukitusvipu napsahtaa paikalleen.

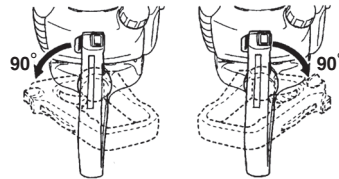

- Kun kahva on lukittu uuteen asentoon, voit käyttää kaasua.
- Työskentelyn aikana kahvan on aina oltava ylöspäin riippumatta siitä, missä asennossa pensasleikkuri on.

Voit kääntää kahvaa myös silloin, kun moottori on joutokäynnillä, koska pensasleikkurissa on teränpysäytin, joka pitää terät paikoillaan.

KUNNOSSAPITO

Kaasutin

Husqvarna-tuotteesi on suunniteltu ja valmistettu niin, että se vähentää haitallisia pakokaasuja. Kun moottori on kuluttanut 8-10 tankillista polttoainetta, on moottori ajettu sisään. Varmistaaksesi, että se toimii parhaalla mahdollisella tavalla ja tuottaa mahdollisimman vähän haitallisia pakokaasuja sisäänajovaiheen jälkeen, anna jälleenmyyjäsi/huoltoliikkeen (jolla on käytävissään pyörimisnopeusmittari) säätää koneesi kaasutin.



VAROITUS! Koko kytkinkotelon vaihteineen on oltava asennettuna ennen koneen käynnistämistä, muussa tapauksessa kytkin saattaa irrota ja aiheuttaa henkilövahinkoja.

Toiminta



- Kaasutin ohjaa kaasuliipasimen välityksellä moottorin pyörimisnopeutta. Kaasuttimessa ilma ja polttoaine sekoittuvat keskenään. Tätä ilmaa ja polttoainetta seosta voidaan säätää. Jotta koneen suurin teho saataisiin hyödynnettyksi, säädön on oltava oikea.
- Kaasuttimen säätö tarkoittaa moottorin sovittamista paikallisiin olosuhteisiin, esim. ilmaston, korkeusolosuhteiden, bensiinin ja 2-tahtiöljyn tyypin mukaan.

Tyhjäkäynnin säätö

T-ruuvi säätää kaasuläpän perusasentoa joutokäynnillä. Kiertämällä T-ruuvia myötäpäivään saadaan suurempi joutokäyntinopeus ja kiertämällä sitä vastapäivään saadaan hitaampi joutokäyntinopeus.

Tarkasta ennen säätöjen tekemistä, että ilmansuodatin on puhdas ja että ilmansuodattimen kansi on paikallaan.

Säädä joutokäynti joutokäyntiruuvilla T, jos uusintasäätö on tarpeen. Kierrä T-ruuvia ensin myötäpäivään, kunnes veitsiterät alkavat liikkua. Kierrä T-ruuvia sen jälkeen vastapäivään, kunnes veitsiterät pysähtyvät.

Joutokäyntinopeus on oikea, kun moottori käy tasaisesti kaikissa asennoissa. Säädössä on oltava hyvä marginaali pyörimisnopeuteen, jossa veitsiterät alkavat liikkua. Suositeltu joutokäyntinopeus: Katso luku Tekniset tiedot.

Veitsiterät eivät myöskään saa liikkua rikastimen ollessa käynnistyskaasuasennossa.

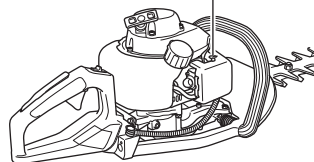
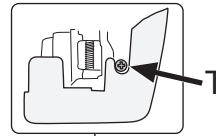

VAROITUS! Jos joutokäyntiä ei voi säätää niin, ettei terälaitte pyöri, ota yhteys jälleenmyyjäsi/ huoltoliikkeeseesi. Älä käytä konetta, ennen kuin se on säädetty oikein tai korjattu.

Äänenvaimennin

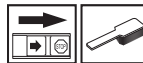

HUOM! Tietyt äänenvaimentimet on varustettu katalysaattorilla. Katso luvusta Tekniset tiedot, onko koneesi varustettu katalysaattorilla.

Äänenvaimennin vaimentaa äänitasoa ja ohjaa pakokaasut käyttäjästä pois päin. Pakokaasut ovat kuumia ja voivat sisältää kipinöitä, jotka voivat aiheuttaa tulipalon, jos pakokaasut suunnataan kohti kuivaa ja palavaa materiaalia.

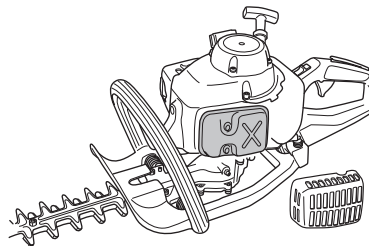

Jotkut äänenvaimentimet on varustettu erityisellä kipinänsammutusverkolla. Jos koneesi on varustettu tällaisella äänenvaimentimella, on verkko puhdistettava viikoittain. Puhdistus käy parhaiten teräsharjalla.

Katalysaattorittomissa äänenvaimentimissa verkko on puhdistettava ja tarvittaessa vaihdettava kerran viikossa. Katalysaattoriäänenvaimentimissa verkko on tarkastettava ja tarvittaessa puhdistettava kerran kuukaudessa. **Jos verkko on vioittunut, se on vaihdettava.** Jos verkko tukkeutuu usein, se voi olla merkinä katalysaattorin toiminnan heikentymisestä. Ota

KUNNOSSAPITO

yhteys jälleenmyyjääsi asian tarkistamiseksi. Jos verkko on tukkeutunut, kone ylikuumentee, mistä seuraa sylinteri- ja mäntävaurioita.

HUOM! Älä koskaan käytä konetta, jonka äänenvaimennin on huonossa kunnossa.



VAROITUS!
Katalysaattoriäänenvaimennin on erittäin kuuma sekä käytön aikana että pysäyttämisen jälkeen. Tämä koskee myös joutokäyntiä. Kosketus voi aiheuttaa palovammoja iholle. Huomioi tulipalon vaara!

Jäähdytysjärjestelmä



Käyntilämpötilan pitämiseksi mahdollisimman alhaisena kone on varustettu jäähdytysjärjestelmällä.

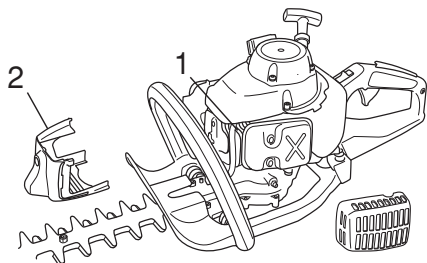

Jäähdytysjärjestelmän osat ovat:

- 1 Vauhtipyörän tuuletinsivut.
- 2 Sylinterin jäähdytysrivat.
- 3 Sylinterikotelo (johtaa jäähdytysilman sylinteriin).

Puhdista jäähdytysjärjestelmä harjalla kerran viikossa, vaikeammissa käyttöolosuhteissa useammin. Likainen tai tukkeutunut jäähdytysjärjestelmä johtaa koneen ylikuumentumiseen, josta on seurauksena sylinterin ja männän vaurioituminen.

Sytytystulppa



Sytytystulpan kuntoa heikentävät:

- Väärin säädetty kaasutin.
- Polttoaineen öljymäärä virheellinen (liian paljon tai väärää öljyä).
- Likainen ilmansuodatin.

Nämä tekijät aiheuttavat sytytystulpan kärkien karstoittumisen, mistä voi seurata käyntihäiriöitä ja käynnistysongelmia.

Jos koneen teho on heikko, jos sitä on vaikea käynnistää, tai jos joutokäynti on levotonta: tarkasta aina ennen muita toimenpiteitä sytytystulppa. Jos sytytystulppa on karstoittunut, puhdista se ja tarkasta samalla, että kärkiväli on 0,9-1,0 mm. Sytytystulppa on vaihdettava suunnilleen kuukauden käytön jälkeen, tarvittaessa aikaisemmin.

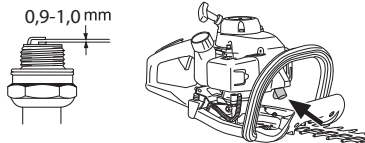

HUOM! Käytä aina suositeltua sytytystulppaa! Väärä sytytystulppa voi tuhota männän/sylinterin. Varmista, että sytytystulppa on varustettu nk. radiohäiriöiden poistolla.

Ilmansuodatin

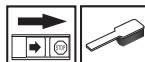

Puhdistamalla ilmansuodatin säännöllisesti pölystä ja liasta vältetään seuraavat ongelmat:

- Kaasutinhäiriöt.
- Käynnistysongelmat.
- Tehon heikkeneminen.
- Moottorin osien turha kuluminen.
- Epätavallisen korkea polttoaineenkulutus.

Puhdista ilmansuodatin 25 tunnin käytön jälkeen tai useammin, jos olosuhteet ovat poikkeuksellisen pölyiset.



Ilmansuodattimen puhdistus

Irrota ilmansuodattimen kotelo ja poista suodatin. Pese se puhtaaksi lämpimällä saippuavedellä. Varmista, että suodatin on kuiva ennen takaisin asentamista.

Pitkään käytössä ollut ilmansuodatinta ei saa koskaan täysin puhtaaksi. Siksi ilmansuodatin on vaihdettava säännöllisin väliajoin. **Vaurioitunut ilmansuodatin on aina vaihdettava.**

Polttoainesuodatin



Kun moottori ei saa tarpeeksi polttoainetta, tarkista polttoainesäiliön korkki ja polttoainesuodatin tukosten varalta.

KUNNOSSAPITO

Vaihde



Vaihteistossa on rasvantäyttöaukko. Lisää rasvaa ruiskulla. Tämä tulisi tehdä noin 50 käyttötunnin välein. Käytä Husqvarnan erikoirasvaa.

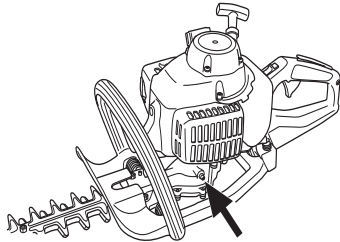

Pumppaa rasvaa kunnes ylivuotoreiästä puristuu teriin.

Puhdistus ja voitelu



Puhdista terät pihkasta ja kasvinesteistä puhdistusaineella jokaista käyttötilannetta ennen, ja niiden jälkeen.

Voitele terätangot erikoisvoiteluaineella ennen pidempiaikaista säilytystä.

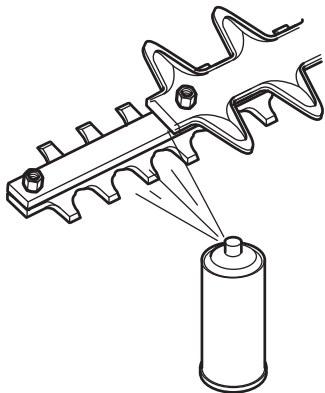

KUNNOSSAPITO

Huoltokaavio

Seuraavassa on esitetty luettelo koneelle suoritettavista huoltotoimista. Useimmat kohdista on kuvattu kappaleessa Huolto. Käyttäjä saa tehdä ainoastaan sellaisia huolto- ja kunnostustehtäviä, jotka on kuvattu tässä käyttöohjeessa. Laajemmat toimenpiteet tulee antaa valtuutetun huoltokorjaamon tehtäväksi.

Kunnossapito	Päivittäiset toimenpiteet	Viikoittaiset toimenpiteet	Kuukausittaiset toimenpiteet
Puhdista kone ulkopuolelta.	X		
Tarkasta, että kaasuliipasin ja varmistin ovat turvallisessa käyttökunnossa.	X		
Tarkasta, että pysäytin toimii.	X		
Tarkasta, etteivät veitsiterät liiku joutokäynnillä tai rikastimen ollessa käynnistyskaasuasennossa.	X		
Tarkasta, että terät ovat ehjät eikä niissä ole halkeamia tai muita vaurioita. Vaihda terät tarvittaessa.	X		
Tarkasta, että veitsiterän suojuus on ehjä ja ettei se ole vääntynyt. Vaihda veitsiterän suojuus, jos se on taipunut tai vaurioitunut.	X		
Puhdista ilmansuodatin. Vaihda tarvittaessa.	X		
Tarkasta, että kädensuojuus on ehjä. Vaihda vaurioitunut suojuus.	X		
Tarkasta, että ruuvit ja mutterit ovat kireällä.	X		
Tarkasta, ettei moottorissa, säiliössä tai polttoaineputkissa ole vuotoja.	X		
Tarkasta käynnistinlaite käynnistysnarulla.		X	
Tarkasta, etteivät tärinänvaimentimet ole vioittuneet.		X	
Puhdista sytytystulppa. Irrota tulppa ja tarkasta kärkiväli. Säädä kärkiväliksi 0,9-1,0 mm tai vaihda sytytystulppa. Varmista, että sytytystulppa on varustettu nk. radiohäiriöiden poistolla.		X	
Puhdista koneen jäähdytysjärjestelmä.		X	
Puhdista tai vaihda äänenvaimentimen kipinänsammutusverkko (koskee vain katalysaattorittomia äänenvaimentimia).		X	
Puhdista kaasuttimen ulkopinta ja ympäristö.		X	
Täytä vaihdekotelo rasvalla. Tämä on tehtävä noin 60 käyttötunnin välein.		X	
Tarkasta, että veitsiterien kiinnitysruuvit on kiristetty oikein.		X	
Puhdista polttoainesäiliö.			X
Tarkasta, että polttoainesuodatin ei ole likainen tai polttoaineletkussa ole halkeamia tai muita vaurioita. Vaihda tarvittaessa.			X
Tarkasta kaikki kaapelit ja liitännät.			X
Tarkasta kytkimen, kytkinjousten ja kytkinrummun kuluminen. Vaihdata tarvittaessa valtuutetussa huoltokorjaamossa.			X
Vaihda sytytystulppa. Varmista, että sytytystulppa on varustettu nk. radiohäiriöiden poistolla.			X
Tarkasta ja puhdista äänenvaimentimen mahdollinen kipinänsammutusverkko (koskee vain katalysaattorilla varustettuja äänenvaimentimia).			X
Tulipalovaaran vähentämiseksi äänenvaimennin ja moottori on pidettävä puhtaana liasta, lehdistä ja roiskuneesta voiteluaineesta yms.			X

TEKNISET TIEDOT

Tekniset tiedot

Tekniset tiedot	226HD60S	226HD75S
Moottori		
Sylinteritilavuus, cm ³	23,6	23,6
Sylinterihalkaisija, mm	34,0	34,0
Iskunpituus, mm	26	26
Joutokäyntinopeus, r/min	3000±200	3000±200
Suurin moottoriteho ISO 8893 mukaan	0,85/8500	0,85/8500
Katalyysaattoriäänenvaimennin	Ei	Ei
Kierrosluvun mukaan säätyvä sytytysjärjestelmä	Kyllä	Kyllä
Sytytysjärjestelmä		
Sytytystulppa	NGK CMR7H-10	NGK CMR7H-10
Kärkiväli, mm	0,9-1,0	0,9-1,0
Polttoaine-/voitelujärjestelmä		
Kaasuttimen valmistaja/tyyppi	Walbro, kalvo	Walbro, kalvo
Polttoainesäiliön tilavuus, litraa	0,47	0,47
Paino		
Paino ilman polttoainetta, kg	5,8	6,0
Melupäästöt		
(ks. huom. 1)		
Äänentehotaso, mitattu dB(A)	100	100
Äänentehotaso, taattu L _{WA} dB(A)	102	102
Äänitasot		
(ks. huom. 2)		
Ekvivalentti äänenpainetaso käyttäjän korvan tasalla mitattuna standardien EN ISO 10517 mukaan, dB(A):	91	91
Tärinätasot		
(ks. huom. 3)		
Kahvojen vastaavat tärinätasot (a _{h_v,eq}) mitattuna standardien EN ISO 10517 mukaan, m/s ²		
Etukahva/taka:	2,0/2,1<2,5	3,6/5,4
Veitsiterät		
Tyyppi	Kaksipuolinen	Kaksipuolinen
Pituus, mm	600	750
Jako, mm	35	35
Välitys	5.11	5.11

Huom. 1 Melupäästö ympäristöön äänentehona (L_{WA}) EY-direktiivin 2000/14/EG mukaisesti mitattuna. Koneen ilmoitettu äänen tehotaso on mitattu käyttäen alkuperäistä terälaitetta, joka antaa suurimman äänen tehotason. Taatun ja mitatun äänitehon erona on se, että taattu ääniteho sisältää myös mitatun tuloksen hajonnan ja vaihtelun saman mallin eri koneiden välillä direktiivin 2000/14/EY mukaisesti.

Huom. 2: Ilmoitetuilla tiedoilla vastaavasta koneen äänenpainetasosta tyypillinen tilastollinen hajonta (vakiopoikkeama) on 1 dB (A).

Huom. 3: Ilmoitetuilla tiedoilla vastaavasta tärinätasosta tyypillinen tilastollinen hajonta (vakiopoikkeama) on 1 m/s².

TEKNISET TIEDOT

EY-vaatimustenmukaisuusvakuutus (Koskee ainoastaan Eurooppaa)

Husqvarna AB, SE-561 82 Huskvarna, Ruotsi, puh. +46-36-146500, vakuuttaa täten, että pensasleikkurit **Husqvarna 226HD60S, 226HD75S** alkaen vuoden 2014 sarjanumeroista (vuosi on ilmoitettu arvokilvessä ennen sarjanumeroa) on valmistettu noudattaen seuraavia NEUVOSTON DIREKTIIVEJÄ:

- 17. toukokuuta 2006 "koskien koneita" **2006/42/EY**.
- 15. joulukuuta 2004 "sähkömagneettista yhteensopivuutta koskeva" direktiivi **2004/108/EY**.
- 8. toukokuuta 2000 "koskien melupäästöä ympäristöön" **2000/14/EY**. Yhteensopivuus on määritelty Liitteen V mukaan. Katso melupäästöjä koskevat tiedot luvusta Tekniset tiedot.

Seuraavia standardeja on sovellettu: **EN ISO 12100:2010, CISPR 12:2007, EN ISO 10517:2009/A1:2013**

SMP Svensk Maskinprovning AB, Box 7035, SE-750 07 Uppsala, Ruotsi, on suorittanut Husqvarna AB:lle vapaaehtoisen tyyppitarkastuksen. Sertifiikaattien numerot ovat: 226HD60S. 226HD75S - **SEC/09/2199**

Huskvarna 19. toukokuuta 2014



Per Gustafsson, kehityspäällikkö (Husqvarna AB:n valtuutettu ja teknisestä dokumentaatiosta vastaava edustaja.)

SYMBOLERKLÄRUNG

Symbole

WARNUNG! Eine unsachgemäß oder nachlässig angewendete Heckenschere kann zu einem gefährlichen Gerät werden und schwere oder gar lebensgefährliche Verletzungen verursachen. Es ist sehr wichtig, dass Sie den Inhalt dieser Bedienungsanleitung lesen und verstehen.



Lesen Sie die Bedienungsanleitung sorgfältig durch und machen Sie sich mit dem Inhalt vertraut, bevor Sie das Gerät benutzen.



Benutzen Sie immer:

- Einen zugelassenen Gehörschutz
- Zugelassener Augenschutz



Dieses Produkt stimmt mit den geltenden CE-Richtlinien überein.



Stets zugelassene Schutzhandschuhe tragen.



Rutschfeste und stabile Stiefel oder Schuhe tragen.



Umweltbelastende Geräuschemissionen gemäß der Richtlinie der Europäischen Gemeinschaft. Die Emission des Gerätes ist im Kapitel Technische Daten und auf dem Geräteschild angegeben.



Tanken.



Kraftstoffpumpe

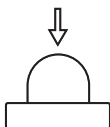

Den Chokehebel in Choke-Lage führen.



Den Chokehebel in BETRIEB-Lage führen.



Sperrhebel, Lenkereinstellung



Sonstige Symbole/Aufkleber am Gerät beziehen sich auf spezielle Zertifizierungsanforderungen, die in bestimmten Ländern gelten.

Zum Abstellen des Motors den Stoppschalter auf Stopp stellen. Durch Trennen des Zündkabels von der Zündkerze versehentliches Starten vermeiden.

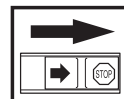

Stets zugelassene Schutzhandschuhe tragen.

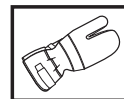

Regelmäßige Reinigung ist notwendig.

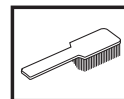

Visuelle Kontrolle.



Schutzbrille oder Gesichtsschutz müssen benutzt werden.



INHALT

Inhalt

SYMBOLERKLÄRUNG	
Symbole	102
INHALT	
Inhalt	103
Vor dem Start ist Folgendes zu beachten:	103
EINLEITUNG	
Sehr geehrter Kunde!	104
WAS IST WAS?	
Was ist was?	105
ALLGEMEINE SICHERHEITSVORSCHRIFTEN	
Wichtig	106
Persönliche Schutzausrüstung	106
Sicherheitsausrüstung des Gerätes	107
UMGANG MIT KRAFTSTOFF	
Sicherer Umgang mit Kraftstoff	111
Kraftstoff	111
Tanken	112
STARTEN UND STOPPEN	
Kontrolle vor dem Start	113
Starten und stoppen	113
ARBEITSTECHNIK	
Allgemeine Arbeitsvorschriften	115
WARTUNG	
Vergaser	117
Schalldämpfer	117
Kühlsystem	118
Zündkerze	118
Luftfilter	118
Kraftstofffilter	119
Getriebe	119
Reinigung und Schmierung	119
Wartungsschema	120
TECHNISCHE DATEN	
Technische Daten	121
EG-Konformitätserklärung	122

Vor dem Start ist Folgendes zu beachten:

Die Bedienungsanweisung sorgfältig durchlesen.



WARNUNG! Eine längerfristige Beschallung mit Lärm kann zu bleibenden Gehörschäden führen. Daher stets einen zugelassenen Gehörschutz tragen.



WARNUNG! Unter keinen Umständen darf die ursprüngliche Konstruktion des Gerätes ohne Genehmigung des Herstellers geändert werden. Es ist immer Originalzubehör zu verwenden. Unzulässige Änderungen und/oder unzulässiges Zubehör können zu schweren oder sogar tödlichen Verletzungen des Anwenders oder anderer Personen führen.



WARNUNG! Eine unsachgemäß oder nachlässig angewendete Heckenschere kann zu einem gefährlichen Gerät werden und schwere oder gar lebensgefährliche Verletzungen verursachen. Es ist sehr wichtig, dass Sie den Inhalt dieser Bedienungsanweisung lesen und verstehen.

EINLEITUNG

Sehr geehrter Kunde!

Herzlichen Glückwunsch zu Ihrem Kauf eines Husqvarna-Produkts! Husqvarnas Geschichte reicht bis ins Jahr 1689 zurück, als König Karl XI eine Fabrik an den Ufern des Flusses Huskvarna errichten ließ, in der Musketen gefertigt werden sollten. Die Lage am Huskvarna bot sich an, da der Fluss zur Erzeugung von Wasserkraft verwendet wurde und so als Wasserkraftwerk diente. In den mehr als 300 Jahren seit dem Bestehen des Husqvarna-Werks wurden unzählige Produkte hergestellt, angefangen von Holzöfen bis hin zu modernen Küchenmaschinen, Nähmaschinen, Fahr- und Motorrädern usw. 1956 wurde der erste Motorrasenmäher auf den Markt gebracht, gefolgt von der Motorsäge 1959, und in diesem Bereich ist Husqvarnas auch heute tätig.

Husqvarna ist gegenwärtig einer der weltführenden Hersteller von Forst- und Gartenmaschinen und legt vor allem Wert auf Qualität und Leistungskraft. Das Unternehmenskonzept umfasst die Entwicklung, Herstellung und den Vertrieb von Produkten für den Einsatz in Wald und Garten sowie in der Bauindustrie. Husqvarnas Ziel ist es, auch in den Bereichen Ergonomie, Benutzerfreundlichkeit, Sicherheit und Umwelt führend zu sein – dies lässt sich an vielen Details erkennen, die aus diesen Gesichtspunkten heraus entwickelt wurden.

Wir sind überzeugt, dass Sie mit der Qualität und Leistung unserer Produkte über lange Jahre mehr als zufrieden sein werden. Mit dem Erwerb unserer Produkte erhalten Sie professionelle Hilfe bei Reparaturen und Service, falls doch einmal etwas passieren sollte. Haben Sie die Maschine nicht bei einem unserer Vertragshändler gekauft, fragen Sie dort nach der nächsten Servicewerkstatt.

Wir hoffen, dass Sie mit Ihrer Maschine über lange Jahre zufrieden sein werden. Denken Sie daran, diese Bedienungsanleitung sicher aufzubewahren. Die genaue Befolgung ihres Inhalts (Verwendung, Service, Wartung usw.) verlängert die Lebensdauer der Maschine erheblich und erhöht zudem ihren Wiederverkaufswert. Sollten Sie Ihre Maschine verkaufen, händigen Sie dem neuen Besitzer bitte auch die Bedienungsanleitung aus.

Vielen Dank, dass Sie sich für ein Husqvarna-Produkt entschieden haben.

Die Husqvarna AB arbeitet ständig an der Weiterentwicklung ihrer Produkte und behält sich daher das Recht auf Änderungen ohne vorherige Ankündigung, z. B. von Form und Aussehen, vor.

WAS IST WAS?

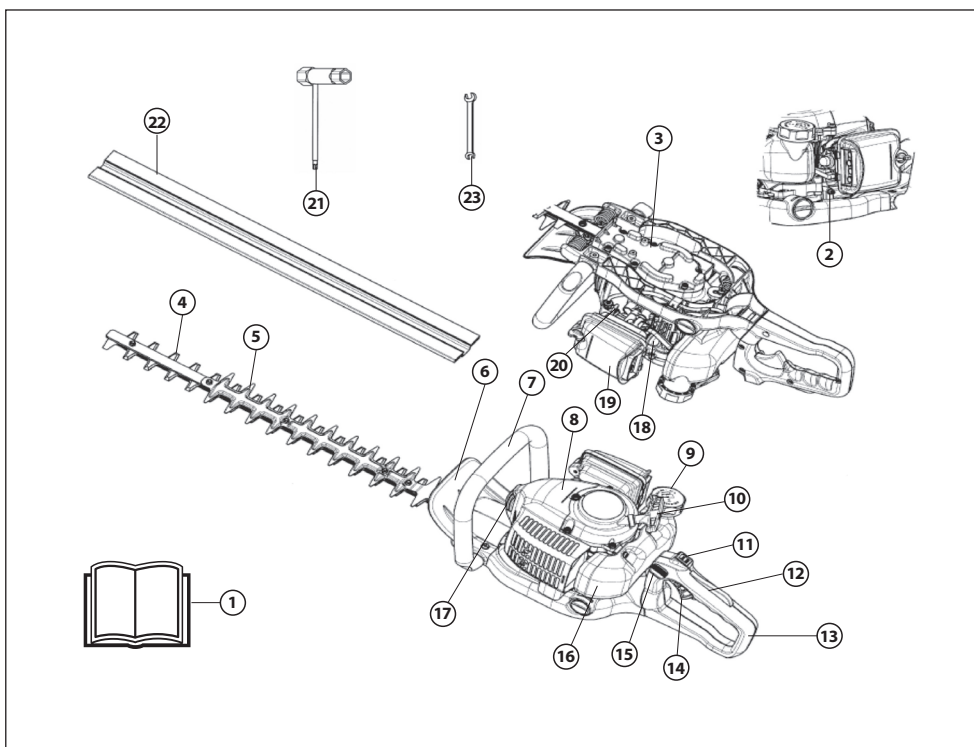

Was ist was?

- | | |
|------------------------------------|----------------------------|
| 1 Bedienungsanweisung | 13 Hinterer Handgriff |
| 2 Einfüllöffnung für Schmiermittel | 14 Gashebel |
| 3 Getriebe | 15 Verriegelung für Griff |
| 4 Messer | 16 Kraftstofftank |
| 5 Messerschutz | 17 Zündkappe und Zündkerze |
| 6 Handschutz | 18 Kraftstoffpumpe |
| 7 Vorderer Handgriff | 19 Luftfiltergehäuse |
| 8 Zylinderdeckel | 20 Choke |
| 9 Tankdeckel | 21 Kombischlüssel |
| 10 Starthandgriff | 22 Transportschutz |
| 11 Stoppschalter | 23 Schlüssel |
| 12 Gashebelsperre | |

ALLGEMEINE SICHERHEITSVORSCHRIFTEN

Wichtig

WICHTIG!

Das Gerät ist nur für das Schneiden von Ästen und Zweigen konstruiert.

Niemals mit einem Gerät arbeiten, das ohne Zustimmung des Herstellers modifiziert wurde und nicht länger mit der Originalausführung übereinstimmt.

Arbeiten Sie niemals mit dem Gerät, wenn Sie müde sind, Alkohol getrunken oder Medikamente eingenommen haben, da hierdurch Sehkraft, Urteilsvermögen oder Körperkontrolle beeinträchtigt werden können.

Tragen Sie persönliche Schutzausrüstung. Siehe die Anweisungen unter der Überschrift "Persönliche Schutzausrüstung".

Benutzen Sie das Gerät niemals bei extremen Klimaverhältnissen wie strenger Kälte oder sehr heißem und/oder feuchten Klima.

Niemals mit einem defekten Gerät arbeiten. Die Kontroll-, Wartungs- und Serviceanweisungen in dieser Bedienungsanweisung sind genau zu befolgen. Gewisse Wartungs- und Servicemaßnahmen sind von geschulten, qualifizierten Fachleuten auszuführen. Siehe Anweisungen unter dem Titel Wartung.

Alle Gehäuse- und Schutzteile müssen vor dem Start montiert werden. Sicherstellen, dass Zündkappe und Zündkabel unbeschädigt sind, um elektrische Schläge zu vermeiden.



WARNUNG! Diese Maschine erzeugt beim Betrieb ein elektromagnetisches Feld. Dieses Feld kann sich unter bestimmten Bedingungen auf die Funktionsweise aktiver oder passiver medizinischer Implantate auswirken. Um die Gefahr für schwere oder tödliche Verletzungen auszuschließen, sollten Personen mit einem medizinischen Implantat vor der Nutzung dieser Maschine ihren Arzt und den Hersteller des Implantats konsultieren.



WARNUNG! Einen Motor in einem geschlossenen oder schlecht belüfteten Raum laufen zu lassen, kann zum Tod durch Ersticken oder Kohlenmonoxidvergiftung führen.



WARNUNG! Niemals Kindern erlauben, das Gerät zu benutzen oder sich in seiner Nähe aufzuhalten. Da das Gerät mit einem rückfedernden Stoppschalter ausgerüstet ist und mit geringer Geschwindigkeit und Kraft am Starthandgriff gestartet werden kann, können u. U. auch kleine Kinder die Kraft aufbringen, die zum Starten erforderlich ist. Dies kann zu schweren Verletzungen führen. Daher ist stets die Zündkappe zu entfernen, wenn das Gerät ohne Aufsicht ist.



WARNUNG! Falsche Messer können die Unfallgefahr erhöhen.

Persönliche Schutzausrüstung

WICHTIG!

Eine unsachgemäß oder nachlässig angewendete Heckenschere kann zu einem gefährlichen Gerät werden und schwere oder gar lebensgefährliche Verletzungen verursachen. Es ist sehr wichtig, dass Sie den Inhalt dieser Bedienungsanweisung lesen und verstehen.

Bei der Benutzung des Gerätes muss die vorgeschriebene persönliche Schutzausrüstung angewendet werden. Die persönliche Schutzausrüstung beseitigt nicht die Unfallgefahr, begrenzt aber den Umfang der Verletzungen und Schäden. Bei der Wahl der Schutzausrüstung einen Fachhändler um Rat fragen.



WARNUNG! Bei Benutzung von Gehörschützern immer auf Warnsignale oder Zurufe achten. Den Gehörschutz immer abnehmen, sobald der Motor abgestellt ist.

GEHÖRSCHUTZ

Ein Gehörschutz mit ausreichender Dämmwirkung ist zu tragen.



ALLGEMEINE SICHERHEITSVORSCHRIFTEN

AUGENSCHUTZ

Es ist immer ein zugelassener Augenschutz zu tragen. Bei der Benutzung eines Visiers ist auch eine zugelassene Schutzbrille zu tragen. Zugelassene Schutzbrillen sind in diesem Falle diejenigen, die die Normen ANSI Z87.1 für die USA bzw. EN 166 für EU-Länder erfüllen.



HANDSCHUHE

Handschuhe sind dann zu tragen, wenn dies notwendig ist, z. B. bei der Montage der Schneid-ausrüstung.



STIEFEL

Rutschfeste und stabile Stiefel oder Schuhe tragen.



KLEIDUNG

Kleidung aus reißfestem Material wählen und nicht zu weite Kleidungsstücke tragen, die sich leicht im Unterholz verfangen können. Stets kräftige lange Hosen tragen. Keinen Schmuck, kurze Hosen oder Sandalen tragen und nicht barfuß gehen. Schulterlanges Haar nicht offen tragen.

ERSTE HILFE

Ein Erste-Hilfe-Set soll immer griffbereit sein.



Sicherheitsausrüstung des Gerätes

In diesem Abschnitt werden einzelnen Teile der Sicherheitsausrüstung des Gerätes beschrieben, welche Funktion sie haben und wie ihre Kontrolle und Wartung ausgeführt werden sollen, um sicherzustellen, dass sie funktionsfähig sind. (Siehe Kapitel Was ist was? um herauszufinden, wo die Sicherheitsdetails an Ihrem Gerät zu finden sind).

Die Lebensdauer der Maschine kann verkürzt werden und die Unfallgefahr kann steigen, wenn die Wartung der Maschine nicht ordnungsgemäß und Service und/oder

Reparaturen nicht fachmännisch ausgeführt werden. Weitere Informationen erteilt Ihnen gerne die nächste Servicewerkstatt.

WICHTIG!

Service und Reparatur des Gerätes erfordern eine Spezialausbildung. Dies gilt besonders für die Sicherheitsausrüstung des Gerätes. Wenn Ihr Gerät den unten aufgeführten Kontrollanforderungen nicht entspricht, müssen Sie Ihre Servicewerkstatt aufsuchen. Beim Kauf eines unserer Produkte wird gewährleistet, dass Reparatur- oder Servicearbeiten fachmännisch ausgeführt werden. Sollte der Verkäufer Ihres Gerätes nicht an unser Fachhändler-Service-Netz angeschlossen sein, fragen Sie nach unserer nächstgelegenen Servicewerkstatt.



WARNUNG! Benutzen Sie nie ein Gerät mit defekter Sicherheitsausrüstung. Die Sicherheitsausrüstung des Gerätes muss so kontrolliert und gewartet werden, wie dies in diesem Abschnitt beschrieben wird. Wenn Ihr Gerät den Kontrollanforderungen nicht entspricht, muss eine Servicewerkstatt aufgesucht werden.

Gashebelsperre

Die Gashebelsperre soll die unbeabsichtigte Betätigung des Gashebels verhindern. Durch Drücken der Sperre (A) im Handgriff (= wenn man den Handgriff hält) wird der Gashebel (B) gelöst. Wird der Handgriff losgelassen, werden Gashebel und Gashebelsperre wieder in ihre Ausgangsstellung zurückgestellt. Dies geschieht mit Hilfe von zwei voneinander unabhängigen Rückzugfedersystemen. In dieser Stellung wird der Gashebel im Leerlauf automatisch gesichert.

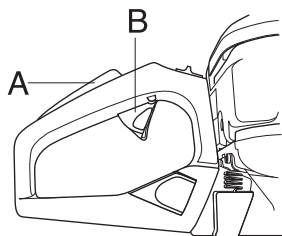

ALLGEMEINE SICHERHEITSVORSCHRIFTEN

Kontrollieren, ob der Gashebel in Leerlaufstellung gesichert ist, wenn sich die Gashebelsperre in Ausgangsstellung befindet.

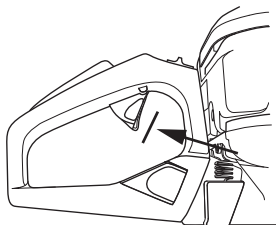

Die Gashebelsperre eindrücken und kontrollieren, ob sie in die Ausgangsstellung zurückkehrt, wenn sie losgelassen wird.

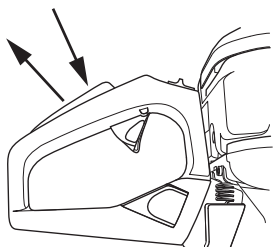

Kontrollieren, ob Gashebel und Gashebelsperre mit dem dazugehörigen Rückzugfedersystem leicht funktionieren.

Siehe die Anweisungen unter der Überschrift Start. Die Heckenschere starten und Vollgas geben. Den Gashebel loslassen und kontrollieren, ob die Messer völlig zum Stillstand kommen. Wenn die Messer sich bewegen, während sich der Gashebel in Leerlaufstellung befindet, ist der Leerlauf des Vergasers einzustellen. Siehe die Anweisungen unter der Überschrift Wartung.



Stopschalter

Mit dem Stopschalter wird der Motor abgestellt.

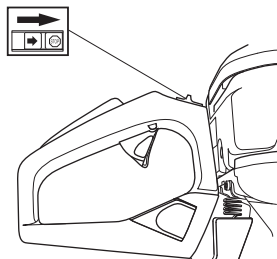

Den Motor starten und kontrollieren, ob der Motor stoppt, wenn der Stopschalter in Stoppstellung geführt wird.

Handschutz



Der Handschutz soll die Hand davor schützen, mit den arbeitenden Messern in Berührung zu kommen, z. B. wenn dem Benutzer der vordere Handgriff aus der Hand gleitet.

Kontrollieren, ob der Handschutz fest sitzt.

Kontrollieren, ob der Handschutz intakt ist.

Antivibrationssystem



Das Gerät ist mit einem Antivibrationssystem ausgerüstet, das die Vibrationen wirkungsvoll dämpft und so für angenehmere Arbeitsbedingungen sorgt.

Das Antivibrationssystem reduziert die Übertragung von Vibrationen zwischen Motoreinheit/Schneidausrüstung und dem Handgriffssystem des Gerätes.

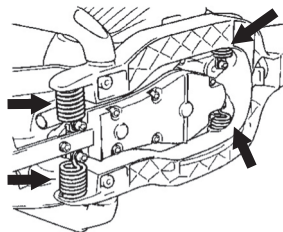

Motorkörper und Klingen sind mit Dämpfungselementen an den Griffen aufgehängt.

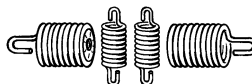

ALLGEMEINE SICHERHEITSVORSCHRIFTEN

Die Antivibrationselemente regelmäßig auf Risse und Verformungen überprüfen. Kontrollieren, ob die Vibrationsdämpfer unbeschädigt und fest verankert sind.



WARNUNG! Personen mit Blutkreislaufstörungen, die zu oft Vibrationen ausgesetzt werden, laufen Gefahr, Schäden an den Blutgefäßen oder am Nervensystem davonzutragen. Gehen Sie zum Arzt, wenn Sie an Ihrem Körper Symptome feststellen, die auf Vibrationsschäden deuten. Beispiele solcher Symptome sind: Einschlafen von Körperteilen, Gefühlsverlust, Jucken, Stechen, Schmerz, Verlust oder Beeinträchtigung der normalen Körperkraft, Veränderungen der Hautfarbe oder der Haut. Diese Symptome treten am häufigsten in den Fingern, Händen oder Handgelenken auf. Bei niedrigen Temperaturen kann erhöhte Gefahr bestehen.

Schalldämpfer

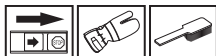

Der Schalldämpfer soll den Geräuschpegel so weit wie möglich senken und die Abgase des Motors vom Anwender fernhalten. Mit Katalysator ausgestattete Schalldämpfer reduzieren zudem den Schadstoffgehalt der Abgase.

In Ländern mit warmem, trockenem Klima besteht erhöhte Brandgefahr. Bestimmte Schalldämpfer haben wir deshalb mit einem sog. Funken-fängernetz ausgestattet. Kontrollieren Sie, ob der Schalldämpfer Ihres Geräts ein solches Netz hat.

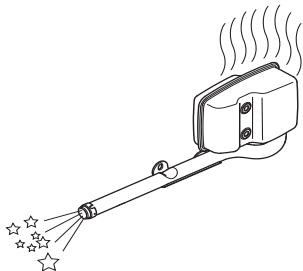

Ist der Schalldämpfer Ihres Gerätes mit einem Funkenfangnetz versehen, muss dieses regelmäßig gereinigt werden. Ein verstopftes Netz verursacht ein

Heißlaufen des Motors mit schweren Motorschäden als Folge.

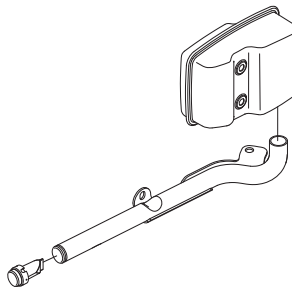

Für Schalldämpfer ist es sehr wichtig, dass die Kontroll-, Wartungs- und Serviceanweisungen befolgt werden.

Niemals ein Gerät mit defektem Schalldämpfer benutzen.

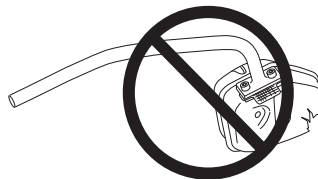

Regelmäßig kontrollieren, ob der Schalldämpfer fest am Gerät montiert ist.

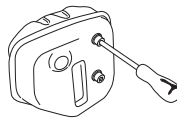

WARNUNG! Katalysatorschalldämpfer und Abgasrohr sind bei Betrieb und auch noch nach dem Ausschalten sehr heiß. Dies gilt auch für den Leerlauf. Das Berühren kann zu Verbrennungen führen. Achten Sie auf die Feuergefahr!



WARNUNG! Der Schalldämpfer enthält Chemikalien, die karzinogen sein können. Falls der Schalldämpfer beschädigt wird, vermeiden Sie es, mit diesen Stoffen in Berührung zu kommen.



WARNUNG! Denken Sie daran:

Die Motorabgase sind heiß und können Funken enthalten, die einen Brand verursachen können. Aus diesem Grunde sollte das Gerät niemals im Innenbereich oder in der Nähe von feuergefährlichen Stoffen gestartet werden!

ALLGEMEINE SICHERHEITSVORSCHRIFTEN

Messerschutz



Der Messerschutz (A) soll verhindern, dass Körperteile mit den Messern (B) in Berührung kommen.

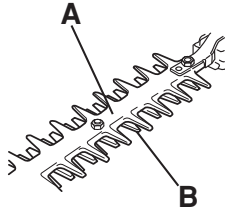

Den Messerschutz auf Beschädigungen und Deformationen kontrollieren. Den Messerschutz austauschen, wenn er verbogen oder beschädigt ist.

Getriebe

Nach der Arbeit mit dem Gerät ist das Getriebe heiß. Das Getriebe nicht berühren, um Verbrennungen zu vermeiden.

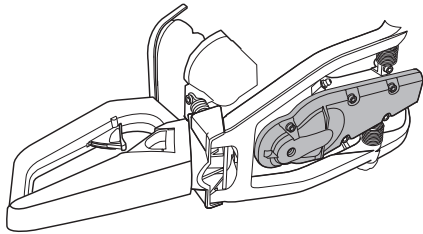

UMGANG MIT KRAFTSTOFF

Sicherer Umgang mit Kraftstoff

Das Gerät niemals starten, wenn:

- 1 Wenn Kraftstoff darüber verschüttet wurde. Alles abwischen und restliches Benzin verdunsten lassen.
- 2 Wenn Sie Kraftstoff über sich selbst oder Ihre Kleidung verschüttet haben, ziehen Sie sich um. Waschen Sie die Körperteile, die mit dem Kraftstoff in Berührung gekommen sind. Wasser und Seife verwenden.
- 3 Wenn es Kraftstoff leckt. Tankdeckel und Tankleitungen regelmäßig auf Undichtigkeiten überprüfen.

Transport und Aufbewahrung

- Das Gerät und den Kraftstoff so transportieren und aufbewahren, dass bei eventuellen Undichtigkeiten entweichende Dämpfe oder Kraftstoff nicht mit Funken oder offenem Feuer in Kontakt kommen können, z. B. von Elektrogeräten, Elektromotoren, elektrischen Kontakten/Schaltern oder Heizkesseln.
- Zum Transport und zur Aufbewahrung von Kraftstoff sind speziell für diesen Zweck vorgesehene und zugelassene Behälter zu verwenden.
- Bei längerer Aufbewahrung des Geräts ist der Kraftstofftank zu leeren. An der nächsten Tankstelle können Sie erfahren, wie Sie überschüssigen Kraftstoff am besten entsorgen. Kraftstoff im Freien und fern von offener Flamme in einen zugelassenen Behälter ablassen.
- Vor der Langzeitaufbewahrung sicherstellen, dass die Maschine gründlich gesäubert und komplett gewartet wurde.
- Bei Transport oder Aufbewahrung des Gerätes muss der Transportschutz für die Schneidusrüstung immer montiert sein.
- Sichern Sie die Maschine während des Transports.
- Um ein ungewolltes Starten des Motors zu vermeiden, ist die Zündkappe bei der Langzeitaufbewahrung und bei allen Servicemaßnahmen zu entfernen, sowie wenn das Gerät ohne Aufsicht ist.



WARNUNG! Beim Umgang mit Kraftstoff vorsichtig sein. Denken Sie an das Feuer- und Explosionsrisiko und an die Gefahr des Einatmens.

Kraftstoff

ACHTUNG! Das Gerät ist mit einem Zweitaktmotor ausgestattet und daher ausschließlich mit einer Mischung aus Benzin und Zweitaktöl zu betreiben. Damit das Mischungsverhältnis richtig ist, muss die beizumischende Ölmenge unbedingt genau abgemessen werden. Wenn kleine Kraftstoffmengen gemischt werden, wirken sich auch kleine Abweichungen bei der Ölmenge stark auf das Mischungsverhältnis aus.



WARNUNG! Kraftstoff und Kraftstoffdämpfe sind sehr feuergefährlich und können beim Einatmen und auf der Haut schwere Schäden verursachen. Beim Umgang mit Kraftstoff ist daher Vorsicht geboten und für eine gute Belüftung zu sorgen.

Benzin



ACHTUNG! Stets Qualitätsbenzin mit Ölbeimischung mit mind. 90 Oktan (ROZ) verwenden. Wenn Ihr Gerät mit Katalysator ausgestattet ist (siehe Kapitel Technische Daten), muss stets bleifreies Qualitätsbenzin mit Ölbeimischung verwendet werden. Verbleites Benzin zerstört den Katalysator.

Wenn umweltgerechtes sog. Alkylatbenzin zur Verfügung steht, ist dieses zu verwenden.



- Als niedrigste Oktanzahl wird ROZ 90 empfohlen. Wenn der Motor mit Benzin einer niedrigeren Oktanzahl als 90 betrieben wird, läuft er nicht einwandfrei. Das führt zu erhöhten Motortemperaturen, die schwere Motorschäden verursachen können.
- Wenn kontinuierlich bei hohen Drehzahlen gearbeitet wird, ist eine höhere Oktanzahl zu empfehlen.

Zweitaktöl

- Das beste Resultat und die beste Leistung wird mit HUSQVARNA-Zweitaktmotoröl erzielt, das speziell für unsere luftgekühlten Zweitaktmotoren hergestellt wird.
- Niemals Zweitaktöl für wassergekühlte Außenbordmotoren, sog. Outboardoil (TCW), verwenden.
- Niemals Öl für Viertaktmotoren verwenden.
- Eine unzureichende Ölqualität oder ein zu fettes Öl/Kraftstoff-Gemisch kann die Funktion des Katalysators beeinträchtigen und seine Lebensdauer reduzieren.
- Mischungsverhältnis
 - 1:50 (2 %) mit HUSQVARNA-Zweitaktöl.
 - 1:33 (3 %) mit anderen Ölen für luftgekühlte Zweitaktmotoren der Klasse JASO FB/ISO EGB.

UMGANG MIT KRAFTSTOFF

Benzin, Liter	Zweitaktöl, Liter	
	2% (1:50)	3% (1:33)
5	0,10	0,15
10	0,20	0,30
15	0,30	0,45
20	0,40	0,60

Mischen

- Benzin und Öl stets in einem sauberen, für Benzin zugelassenen Behälter mischen.
- Immer zuerst die Hälfte des Benzins, das gemischt werden soll, einfüllen. Danach die gesamte Ölmenge einfüllen. Die Kraftstoffmischung mischen (schütteln). Dann den Rest des Benzins dazugeben.
- Vor dem Einfüllen in den Tank der Maschine die Kraftstoffmischung noch einmal sorgfältig mischen (schütteln).



- Kraftstoff höchstens für einen Monat im Voraus mischen.
- Wenn das Gerät über einen längeren Zeitraum nicht benutzt wird, den Kraftstofftank entleeren und reinigen.



WARNUNG! Der Schalldämpfer des Katalysators ist sehr heiß, sowohl beim Betrieb als auch nach dem Abstellen. Dies gilt auch bei Leerlaufbetrieb. Die Brandgefahr beachten, besonders wenn sich feuergefährliche Stoffe und/oder Gase in der Nähe befinden.

Tanken



WARNUNG! Folgende Vorsichtsmaßnahmen verringern die Feuergefahr:

Füllen Sie Kraftstoff nur in einem belüfteten Bereich nach. Füllen Sie niemals in Innenräumen Kraftstoff nach.

Beim Tanken nicht rauchen und jegliche Wärmequellen vom Kraftstoff fernhalten.

Niemals bei laufendem Motor tanken.

Den Motor abstellen und vor dem Tanken einige Minuten abkühlen lassen.

Den Tankdeckel stets vorsichtig öffnen, so dass sich ein evtl. vorhandener Überdruck langsam abbauen kann.

Den Tankdeckel nach dem Tanken wieder sorgfältig zudrehen.

Die Maschine vor dem Start immer aus dem Auftankbereich und von der Auftankquelle weg bewegen.

- Verwenden Sie einen Kraftstoffbehälter mit Überfüllungsschutz.
- Um den Tankdeckel herum sauberwischen. Verunreinigungen im Tank verursachen Betriebsstörungen.
- Vor dem Einfüllen in den Tank den Behälter noch einmal schütteln, damit der Kraftstoff gut gemischt ist.

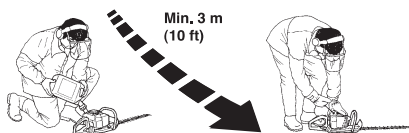

STARTEN UND STOPPEN

Kontrolle vor dem Start



- Den Arbeitsbereich inspizieren. Gegenstände, die weggeschleudert werden können, entfernen.
- Die Schneidausrüstung kontrollieren. Niemals mit stumpfen, gesprungenen oder beschädigten Messern arbeiten.

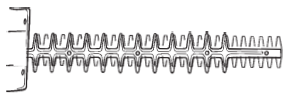

- Kontrollieren, ob das Gerät in einwandfreiem Zustand ist. Kontrollieren, ob alle Muttern und Schrauben angezogen sind.
- Dafür sorgen, dass das Getriebe ausreichend geschmiert ist. Siehe die Anweisungen unter der Überschrift Getriebe.
- Kontrollieren, ob die Schneidausrüstung im Leerlauf immer stehen bleibt.
- Benutzen Sie das Gerät nur für solche Arbeiten, für die es vorgesehen ist.
- Dafür sorgen, dass Handgriffe und Sicherheitsfunktionen in Ordnung sind. Niemals ein Gerät benutzen, an dem ein Teil fehlt oder das so modifiziert wurde, dass es nicht mehr mit der Spezifikation übereinstimmt.
- Vor dem Start des Geräts müssen sämtliche Gehäuse korrekt montiert und in einwandfreiem Zustand sein.

Starten und stoppen



WARNUNG! Der komplette Kupplungsdeckel mit Getriebe muss montiert sein, bevor das Gerät gestartet wird, andernfalls kann sich die Kupplung lösen und Verletzungen verursachen.

Das Gerät vor dem Starten immer ca. 3 m von der Auftankstelle entfernen. Das Gerät auf festen Untergrund legen. Daran denken, dass die Messer anfangen können, sich zu bewegen, wenn der Motor gestartet wird. Dafür sorgen, dass die Messer nicht mit Gegenständen in Berührung kommen können. Dafür sorgen, dass sich keine Unbefugten im Arbeitsbereich aufhalten, andernfalls besteht die Gefahr schwerer Verletzungen. Der Sicherheitsabstand beträgt 15 Meter.

Kalter Motor

Zündung: Den Stoppschalter in Startposition stellen. (Schalter in Betriebsstellung)

Kraftstoffpumpe: Mehrmals auf die Gummiblase der Kraftstoffpumpe drücken, bis diese sich mit Kraftstoff zu füllen beginnt. Die Blase braucht nicht ganz gefüllt zu werden.

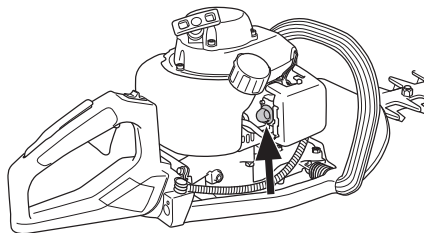

Choke: Den Chokehebel in Choke-Lage führen.

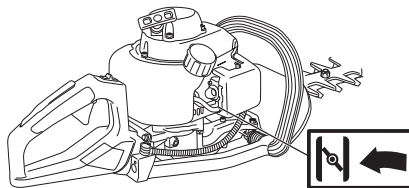

Warmer Motor

Zündung: Den Stoppschalter in Startposition stellen. (Schalter in Betriebsstellung)

STARTEN UND STOPPEN

Kraftstoffpumpe: Mehrmals auf die Gummibläse der Kraftstoffpumpe drücken, bis diese sich mit Kraftstoff zu füllen beginnt. Die Blase braucht nicht ganz gefüllt zu werden.

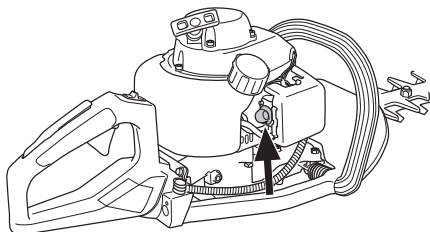

Starten

Den Gerätekörper mit der linken Hand gegen den Boden drücken (ACHTUNG! Nicht mit dem Fuß!). Mit der rechten Hand den Starthandgriff fassen und das Startseil langsam herausziehen, bis ein Widerstand spürbar wird (die Starthaken greifen), und dann schnell und kräftig ziehen. **Das Startseil niemals um die Hand wickeln.**

Den Choke sofort wieder in die Ausgangsstellung zurückführen, wenn der Motor zündet, und weitere Startversuche machen, bis der Motor anspringt.

ACHTUNG! Das Startseil nicht ganz herausziehen und den Startgriff aus ganz herausgezogener Lage nicht loslassen. Schäden am Gerät könnten die Folge sein.



Stoppen

Zum Abstellen des Motors den Stoppschalter auf Stopp stellen.

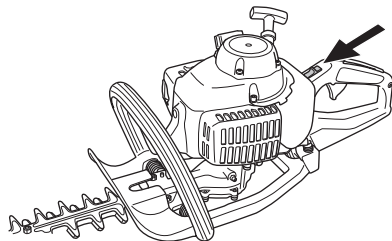

Wenn der Motor nicht stoppt, sobald der Schalter in die Stopp-Position gelegt wird, legen Sie den Choke-Hebel in die Choke-Position (Choke ist geschlossen). Setzen Sie sich mit Ihrer Servicewerkstatt in Verbindung.

Einfahren

Lassen Sie die Maschine während der ersten 20 Betriebsstunden nicht längere Zeit auf Hochtouren laufen.

ARBEITSTECHNIK

Allgemeine Arbeitsvorschriften

WICHTIG!

Dieser Abschnitt behandelt grundlegende Sicherheitsregeln für die Arbeit mit einer Heckenschere.

Wenn Sie in eine Situation kommen, die Sie in Bezug auf die weitere Anwendung des Geräts verunsichert, lassen Sie sich von einem Experten beraten. Wenden Sie sich an Ihren Fachhändler oder Ihre Servicewerkstatt.

Vermeiden Sie, Arbeiten auszuführen, denen Sie sich nicht gewachsen fühlen.



WARNUNG! Das Gerät kann schwere Verletzungen verursachen. Die Sicherheitsvorschriften gründlich durchlesen. Lernen Sie, wie das Gerät anzuwenden ist.



WARNUNG! Schneidendes Werkzeug. Das Werkzeug nicht berühren, ohne zuvor den Motor abzustellen.

Persönlicher Schutz

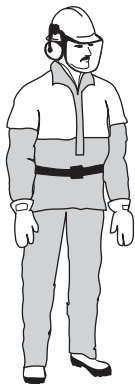

- Tragen Sie persönliche Schutzausrüstung. Siehe die Anweisungen unter der Überschrift "Persönliche Schutzausrüstung".
- Immer Arbeitskleidung und kräftige, lange Hosen tragen.
- Niemals lose sitzende Kleidung oder Schmuck tragen.
- Dafür sorgen, dass das Haar nicht weiter als auf Schulterhöhe herabfällt.

Sicherheitsvorschriften für die Umgebung

- Niemals Kindern die Anwendung des Geräts erlauben.

- Darauf achten, dass bei der Arbeit niemand näher als 15 m herankommt.
- Lassen Sie niemals jemand anderen das Gerät benutzen, ohne sich zu vergewissern, dass die Person den Inhalt der Bedienungsanweisung verstanden hat.
- Niemals auf einer Leiter oder einem Hocker oder in einer anderen, nicht ausreichend gesicherten erhöhten Position stehend arbeiten.



- Daran denken, dass der Bediener für Unfälle oder Gefahrensituationen verantwortlich ist, die anderen Personen oder deren Eigentum widerfahren.

Sicherheitsvorschriften während der Arbeit



- Sorgen Sie immer dafür, dass Sie bei der Arbeit fest und sicher stehen.
- Das Gerät immer mit beiden Händen halten. Das Gerät vor dem Körper halten.

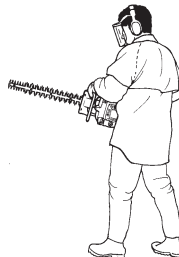

- Dafür sorgen, dass Hände und Füße nicht an die Schneidausrüstung kommen, wenn der Motor läuft.



- Wenn der Motor abgestellt worden ist, Hände und Füße von der Schneidausrüstung fernhalten, bis diese völlig still steht.

ARBEITSTECHNIK

- Auf Aststückchen Acht geben, die beim Schneiden weggeschleudert werden können.
- Nicht zu nah am Boden schneiden. Steine oder andere lose Gegenstände können hochgeschleudert werden.
- Das Schnittobjekt auf Fremdkörper wie Stromleitungen, Insekten oder Tiere etc. oder auf Gegenstände, die die Schneidausrüstung beschädigen könnten, z. B. Metallgegenstände, kontrollieren.
- Wenn ein Fremdkörper getroffen wird oder Vibrationen auftreten, müssen Sie das Gerät abstellen. Das Zündkerzenkabel von der Zündkerze abziehen. Kontrollieren, ob das Gerät beschädigt ist. Eventuelle Schäden reparieren.
- Sollte während der Arbeit Material zwischen den Klingen hängen bleiben, den Motor abstellen und abwarten, bis er völlig still steht, bevor die Klinge gereinigt wird. Das Zündkerzenkabel von der Zündkerze abziehen.

Sicherheitsvorschriften nach abgeschlossener Arbeit



- Der Transportschutz ist immer an der Schneidausrüstung anzubringen, wenn das Gerät nicht benutzt wird.
- Schalten Sie das Gerät aus. Niemals das Gerät unbeaufsichtigt mit laufendem Motor stehen lassen.
- Wird die Heckenschere zur Wartung, Inspektion oder Lagerung gestoppt, schalten Sie die Stromquelle aus, trennen Sie die Zündleitung von der Zündkerze und stellen Sie sicher, dass alle beweglichen Teile zum Stillstand gekommen sind. Die Maschine abkühlen lassen, bevor Arbeiten im Motorraum ausgeführt werden.
- Zur Reparatur der Schneidausrüstung immer feste Handschuhe anziehen. Sie ist sehr scharf, und Schnittwunden können sehr leicht entstehen.

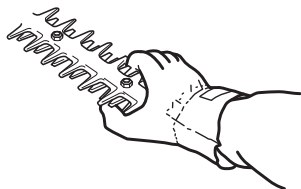

- Das Gerät für Kinder unzugänglich aufbewahren.
- Bei Reparaturen ausschließlich Original-Ersatzteile verwenden.

Grundlegende Arbeitstechnik

- Beim Schneiden der Seiten mit pendelnden Bewegungen von unten nach oben arbeiten.
- Das Gasgeben an die Belastung anpassen.

116 – German

- Beim Schneiden einer Hecke ist der Motor von der Hecke weg zu halten.
- Für optimale Balance das Gerät so nah wie möglich am Körper halten.

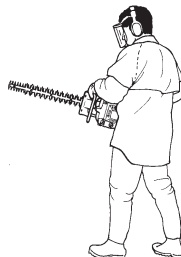

- Aufpassen, dass die Spitze nicht den Boden berührt.
- Nicht zu schnell arbeiten, sondern in angemessenem Tempo vorwärts gehen, so dass alle Zweige zu einer gleichmäßigen Fläche geschnitten werden.

Hinterer Handgriff

Um Ihnen die Arbeit beim Schneiden von Hecken zu erleichtern, kann der Griff um 90° nach links oder rechts gedreht werden.

- Lockern Sie den Griff, indem Sie den Verriegelungshebel drücken.

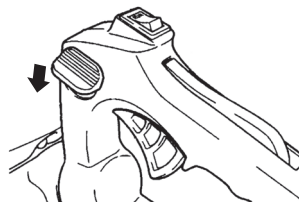

- Drehen Sie den Griff, bis der Verriegelungshebel einrastet.

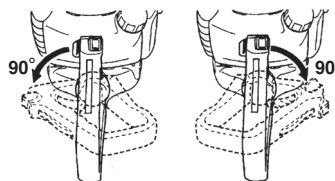

- Wenn der Griff fest in seiner neuen Position sitzt, können Sie den Gashebel erneut betätigen.
- Während der Arbeit sollte der Griff immer nach oben zeigen, gleich in welcher Richtung die Schere bewegt wird.

Sie können den Griff sogar in der Motorleerlaufstellung drehen, da die Heckenschere mit einem Messerstopp ausgestattet ist, der dafür sorgt, dass das Messer stehen bleibt.

WARTUNG

Vergaser

Ihr Husqvarna-Produkt wurde gemäß Spezifikationen zur Reduzierung schädlicher Abgase konstruiert und hergestellt. Wenn der Motor 8-10 Tankfüllungen Kraftstoff verbraucht hat, ist er eingefahren. Damit er optimal funktioniert und nach der Einfahrzeit möglichst wenig schädliche Abgase abgibt, sollte der Vergaser beim Händler/in der Servicewerkstatt (die einen Drehzahlmesser zur Verfügung haben) eingestellt werden.



WARNUNG! Der komplette Kupplungsdeckel mit Getriebe muss montiert sein, bevor das Gerät gestartet wird, andernfalls kann sich die Kupplung lösen und Verletzungen verursachen.

Funktion



- Die Motordrehzahl wird mit Hilfe des Gashebels über den Vergaser geregelt. Im Vergaser werden Luft und Kraftstoff gemischt. Dieses Kraftstoff-Luft-Gemisch ist regulierbar. Nur bei korrekter Einstellung erbringt das Gerät die volle Leistung.
- Die Einstellung bedeutet die Anpassung des Motors an die aktuellen Verhältnisse, wie z.B. Klima, Höhe ü.M., verwendete Kraftstoff- und Zweitaktölsorte.

Einstellung des Leerlaufs

Mit der Schraube T wird die Position des Gashebels im Leerlauf geregelt. Durch Drehen der Schraube im Uhrzeigersinn wird eine höhere Leerlaufdrehzahl eingestellt, durch Drehen gegen den Uhrzeigersinn eine niedrigere.

Vor den Einstellungen dafür sorgen, dass der Luftfilter sauber und der Luftfilterdeckel angebracht ist.

Die Leerlaufdrehzahl mit der Leerlaufschraube T einstellen, wenn eine erneute Einstellung erforderlich sein sollte. Die T-Schraube zuerst im Uhrzeigersinn drehen, bis sich die Messer zu bewegen beginnen. Danach die T-Schraube gegen den Uhrzeigersinn drehen, bis die Messer stehen bleiben. Eine korrekt justierte Leerlaufdrehzahl ist erreicht, wenn der Motor in jeder Lage gleichmäßig läuft. Es muss ein guter Abstand zu der Drehzahl bestehen, bei der sich die Messer zu bewegen beginnen. Empf. Leerlaufdrehzahl: Siehe das Kapitel

Technische Daten. Die Messer dürfen sich auch nicht bewegen, wenn der Choke in Startgaslage steht.

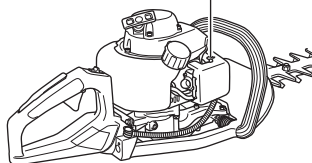
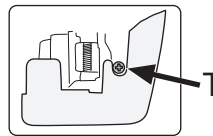

WARNUNG! Kann die Leerlaufdrehzahl nicht so eingestellt werden, dass die Schneidausrüstung stehenbleibt, wenden Sie sie an Ihren Händler/Ihre Servicewerkstatt. Das Gerät erst wieder verwenden, wenn es korrekt eingestellt oder repariert ist.

Schalldämpfer

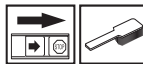

ACHTUNG! Bestimmte Schalldämpfer sind mit Katalysator ausgestattet. Im Kapitel Technische Daten können Sie nachlesen, ob Ihr Gerät einen Katalysator hat.

Der Schalldämpfer hat die Aufgabe, den Schallpegel zu dämpfen und die Abgase vom Anwender wegzuleiten. Die Abgase sind heiß und können Funken enthalten, die einen Brand verursachen können, wenn die Abgase auf trockenes und brennbares Material gerichtet werden.

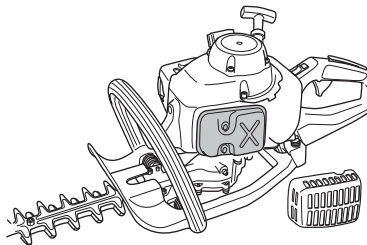

Bestimmte Schalldämpfer sind mit einem speziellen Funkenfangnetz ausgerüstet. Ist Ihr Gerät mit einem derartigen Schalldämpfer ausgestattet, so ist das Netz einmal wöchentlich zu säubern. Dies geschieht am besten mit einer Stahlbürste.

Bei Schalldämpfern ohne Katalysator sollte das Netz einmal in der Woche gereinigt und ggf. ausgetauscht werden. Bei Katalysatorschalldämpfern ist das Netz einmal im Monat zu kontrollieren und evtl. zu reinigen.

WARTUNG

Beschädigte Netze sind auszutauschen. Wenn das Netz häufig verstopft ist, kann dies ein Zeichen dafür sein, dass der Katalysator nicht einwandfrei arbeitet. Lassen Sie das Gerät bei Ihrem Fachhändler überprüfen. Wenn das Netz verstopft ist, wird das Gerät überhitzt, was Schäden an Zylinder und Kolben zur Folge hat.

ACHTUNG! Das Gerät niemals benutzen, wenn sich der Schalldämpfer in schlechtem Zustand befindet.



WARNUNG! Der Katalysatorschalldämpfer ist bei Betrieb und auch noch nach dem Ausschalten sehr heiß. Dies gilt auch für den Leerlaufbetrieb. Berühren kann zu Verbrennungen führen. Achten Sie auf die Feuergefahr!

Kühlsystem



Damit die Betriebstemperatur so niedrig wie möglich bleibt, ist das Gerät mit einem Kühlsystem ausgestattet.

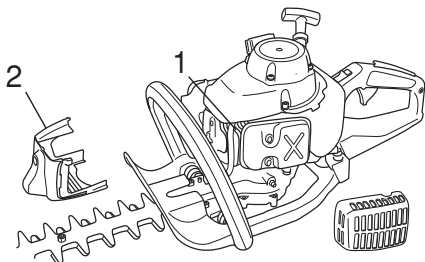

Das Kühlsystem besteht aus folgenden Komponenten:

- 1 Gebläseflügel des Schwungrads.
- 2 Kühlrippen des Zylinders.
- 3 Zylinderdeckel (leitet die Kühlluft zum Zylinder).

Das Kühlsystem einmal pro Woche mit einer Bürste reinigen, bei schwierigen Verhältnissen öfter. Eine Verschmutzung oder Verstopfung des Kühlsystems führt zur Überhitzung des Gerätes, die Schäden an Zylinder und Kolben zur Folge haben kann.

Zündkerze



Der Zustand der Zündkerze wird durch folgende Faktoren verschlechtert:

- Falsch eingestellter Vergaser.
- Falsche Ölmenge im Kraftstoff (zuviel Öl oder falsche Ölsorte).
- Verschmutzter Luftfilter.

Diese Faktoren verursachen Beläge an den Elektroden der Zündkerze und können somit zu Betriebsstörungen und Startschwierigkeiten führen.

Bei schwacher Leistung, wenn das Gerät schwer zu starten ist oder im Leerlauf ungleichmäßig läuft, immer zuerst die Zündkerze prüfen, bevor andere Maßnahmen eingeleitet werden. Ist die Zündkerze verschmutzt, so ist sie zu reinigen; gleichzeitig ist zu prüfen, ob der Elektrodenabstand 0,9-1,0 mm beträgt. Die Zündkerze ist nach ungefähr einem Monat in Betrieb oder bei Bedarf öfter auszuwechseln.

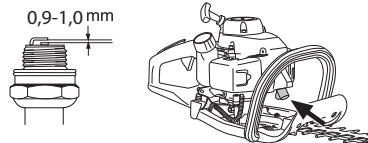

ACHTUNG! Stets den vom Hersteller empfohlenen Zündkerzentyp verwenden! Eine ungeeignete Zündkerze kann Kolben und Zylinder zerstören. Dafür sorgen, dass die Zündkerze eine sog. Funkenstörung hat.

Luftfilter



Luftfilter regelmäßig von Staub und Schmutz reinigen, zur Vermeidung von:

- Vergaserstörungen.
- Startschwierigkeiten.
- Leistungsminderung.
- Unnötigem Verschleiß der Motorteile.
- Unnormal hohem Kraftstoffverbrauch.

Den Filter jeweils nach 25 Betriebsstunden reinigen, bei besonders staubigen Verhältnissen häufiger.

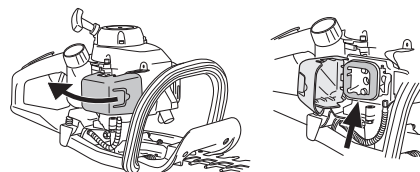

Reinigung des Luftfilters

Das Luftfiltergehäuse demontieren und den Filter herausnehmen. Den Filter in warmer Seifenlauge waschen. Dafür sorgen, dass der Filter trocken ist, wenn er wieder montiert wird.

Ein Luftfilter, der längere Zeit verwendet wurde, wird nie vollkommen sauber. Der Luftfilter ist daher in regelmäßigen Abständen auszuwechseln. **Beschädigte Filter sind immer auszuwechseln.**

WARTUNG

Kraftstofffilter



Wenn der Motor nicht ausreichend mit Kraftstoff versorgt wird, Tankdeckel und Kraftstofffilter auf Verstopfungen überprüfen.

Getriebe



Am Getriebe befindet sich ein Fettstopfen. Den Stopfen entfernen und einen 4-5 cm langen Streifen aus der mitgelieferten Fetttube einfüllen. Ein Nachfüllen ist nach jeweils ca. 50 Betriebsstunden erforderlich. Wir empfehlen Husqvarna-Spezialfett.

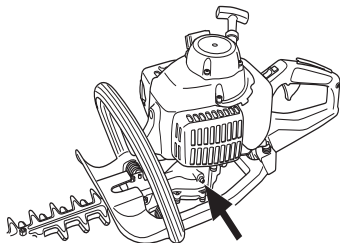

Pumpe in Fett, bis es herauskommt sauberes Fett zu den Klingen.

Reinigung und Schmierung



Nach jedem Gebrauch Harz und Pflanzensäfte mit Reinigungsmittel von den Messern entfernen.

Vor der Langzeitaufbewahrung die Messerbalken mit Spezialschmiermittel schmieren.

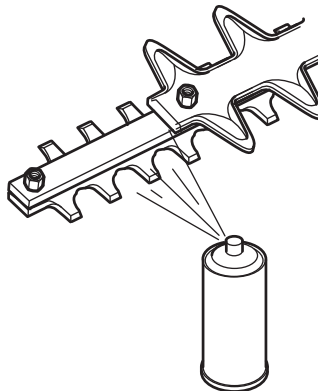

WARTUNG

Wartungsschema

Nachstehend sind die an der Maschine vorzunehmenden Wartungsmaßnahmen aufgelistet. Die meisten der Punkte werden im Abschnitt "Wartung" beschrieben. Der Bediener darf nur die Wartungs- und Servicearbeiten ausführen, die in dieser Bedienungsanleitung beschrieben sind. Größere Eingriffe sind von einer autorisierten Servicewerkstatt auszuführen.

Wartung	Tägliche Wartung	Wöchentlich e Wartung	Monatliche Wartung
Das Gerät äußerlich reinigen.	X		
Kontrollieren, ob Gashebelsperre und Gashebel ordnungsgemäß funktionieren.	X		
Die Funktion des Stoppschalters kontrollieren.	X		
Sicherstellen, dass sich die Messer im Leerlauf oder mit dem Choke in Startgaslage nicht bewegen.	X		
Messer auf Risse oder sonstige Schäden prüfen. Messer bei Bedarf austauschen.	X		
Den Messerschutz auf Beschädigungen und Deformationen kontrollieren. Den Messerschutz austauschen, wenn er verbogen oder beschädigt ist.	X		
Luftfilter reinigen. Bei Bedarf austauschen.	X		
Kontrollieren, ob der Handschutz unbeschädigt ist. Einen beschädigten Schutz austauschen.	X		
Schrauben und Muttern nachziehen.	X		
Sicherstellen, dass von Motor, Tank oder Kraftstoffleitungen kein Kraftstoff ausläuft.	X		
Die Startvorrichtung und ihr Startseil kontrollieren.		X	
Die Vibrationsdämpfer auf Beschädigung überprüfen.		X	
Die Zündkerze äußerlich reinigen. Die Zündkerze demontieren und den Elektrodenabstand prüfen. Den Abstand auf 0,9-1,0 mm einstellen oder die Zündkerze austauschen. Dafür sorgen, dass die Zündkerze eine sog. Funkenstörung hat.		X	
Das Kühlsystem des Geräts reinigen.		X	
Das Funkenfängernetz des Schalldämpfers reinigen oder austauschen (gilt nur für Schalldämpfer ohne Katalysator).		X	
Den Vergaser von außen und den Bereich um ihn herum reinigen.		X	
Im Getriebegehäuse Fett nachfüllen. Dies ist etwa alle 60 Betriebsstunden auszuführen.		X	
Kontrollieren, ob die Schrauben, die die Messer zusammenhalten, korrekt angezogen sind.		X	
Den Kraftstofftank reinigen.			X
Kraftstofffilter auf Verschmutzungen oder Kraftstoffschlauch auf Risse oder andere Schäden untersuchen. Bei Bedarf austauschen.			X
Alle Kabel und Anschlüsse kontrollieren.			X
Kupplung, Kupplungsfedern und Kupplungstrommel auf Verschleiß kontrollieren. Bei Bedarf von einer autorisierten Servicewerkstatt austauschen lassen.			X
Zündkerze austauschen. Dafür sorgen, dass die Zündkerze eine sog. Funkenstörung hat.			X
Das Funkenfängernetz des Schalldämpfers kontrollieren und ggf. reinigen (gilt nur für Schalldämpfer mit Katalysator).			X
Vermindern Sie die Brandgefahr durch Entfernen von Schmutz, Blättern und überschüssigen Schmiermitteln, z. B. vom Schalldämpfer und vom Motor.			X

TECHNISCHE DATEN

Technische Daten

Technische Daten	226HD60S	226HD75S
Motor		
Hubraum, cm ³	23,6	23,6
Bohrung, mm	34,0	34,0
Hublänge, mm	26	26
Leerlaufdrehzahl, U/min	3000±200	3000±200
Max. Motorleistung gem. ISO 8893	0,85/8500	0,85/8500
Katalysatorschalldämpfer	Nein	Nein
Drehzahlgeregeltes Zündsystem	Ja	Ja
Zündanlage		
Zündkerze	NGK CMR7H-10	NGK CMR7H-10
Elektrodenabstand, mm	0,9-1,0	0,9-1,0
Kraftstoff- und Schmiersystem		
Hersteller/Vergasertyp	Walbro, Membran	Walbro, Membran
Kraftstofftank, Volumen, Liter	0,47	0,47
Gewicht		
Gewicht, ohne Kraftstoff, kg	5,8	6,0
Geräuschemissionen		
(siehe Anmerkung 1)		
Gemessene Schalleistung dB(A)	100	100
Garantierte Schalleistung L _{WA} dB(A)	102	102
Lautstärke		
(siehe Anmerkung 2)		
Äquivalenter Schalldruckwert am Ohr des Anwenders, gemessen gem. EN ISO 10517, dB(A):	91	91
Vibrationspegel		
(siehe Anmerkung 3)		
Äquivalente Vibrationspegel (a _{h_{v,eq}}) an den Griffen, gemessen gemäß EN ISO 10517, m/s ²		
Vorderer/hinterer Handgriff:	2,0/2,1<2,5	3,6/5,4
Messer		
Typ	Doppelseitig	Doppelseitig
Länge, mm	600	750
Teilung, mm	35	35
Übersetzung	5.11	5.11

Anm. 1 Umweltbelastende Geräuschemission gemessen als Schalleistung (L_{WA}) gemäß EG-Richtlinie 2000/14/EG. Der aufgezeichnete Lautstärkepegel für die Maschine wurde unter Verwendung der originalen Schneidausrüstung mit dem höchsten Pegel gemessen. Die Differenz zwischen garantiertem und gemessenem Lautstärkepegel besteht darin, dass bei der garantierten Lautstärke auch eine Streuung im Messergebnis und Variationen zwischen verschiedenen Maschinen desselben Modells gemäß der Richtlinie 2000/14/EG berücksichtigt werden.

Anmerkung 2: Berichten zufolge entspricht der Schalldruckpegel für diese Maschine normalerweise einer Ausbreitungsklasse (standardmäßige Ausbreitung) von 1 dB (A).

Anmerkung 3: Berichten zufolge liegt der äquivalente Vibrationspegel normalerweise bei einer Ausbreitungsklasse (Standardabweichung) von 1 m/s².

TECHNISCHE DATEN

EG-Konformitätserklärung (nur für Europa)

Wir, **Husqvarna AB**, S-561 82 Huskvarna, Schweden, Tel. +46-36-146500, erklären hiermit unsere alleinige Haftung dafür, daß die Heckenscheren der Modelle **Husqvarna 226HD60S, 226HD75S**, auf die sich diese Erklärung bezieht, von den Seriennummern des Baujahrs 2014 an (die Jahreszahl wird im Klartext auf dem Typenschild angegeben, mitsamt einer nachfolgenden Seriennummer) den Vorschriften folgender Richtlinien des Rates entsprechen:

- vom 17. Mai 2006 „Maschinen-Richtlinie“ **2006/42/EG**.
- vom 15. Dezember 2004 "über elektromagnetische Verträglichkeit" **2004/108/EWG**.
- vom 8. Mai 2000 "über umweltbelastende Geräuschemissionen von zur Verwendung im Freien vorgesehenen Geräten und Maschinen" **2000/14/EG**. Bewertung der Konformität wurde im Sinne von Anhang V durchgeführt. Für Information betreffend die Geräuschemissionen, siehe das Kapitel Technische Daten.

Folgende Normen wurden angewendet: **EN ISO 12100:2010, CISPR 12:2007, EN ISO 10517:2009/A1:2013**

SMP Svensk Maskinprovning AB, Box 7035, SE-750 07 Uppsala, Schweden, hat die freiwillige Typenprüfung für Husqvarna AB durchgeführt. Die Prüfzertifikate haben die Nummern: 226HD60S. 226HD75S - **SEC/09/2199**

Huskvarna, 19. Mai 2014



Per Gustafsson, Entwicklungsleiter (Bevollmächtigter Vertreter für Husqvarna AB, verantwortlich für die technische Dokumentation.)

EXPLICATION DES SYMBOLES

Symboles

AVERTISSEMENT! Un taille-haie utilisé de manière imprudente ou inadéquate peut devenir un outil dangereux, pouvant causer des blessures graves voire mortelles. Il est très important de lire et comprendre le contenu de ce mode d'emploi.



Lire attentivement et bien assimiler le manuel d'utilisation avant d'utiliser la machine.



Toujours utiliser:

- Protecteurs d'oreilles homologués
- Des protège-yeux homologués



Ce produit est conforme aux directives CE en vigueur.



Toujours porter des gants de protection homologués.



Utiliser des bottes ou chaussures anti-dérapantes et stables.



Émissions sonores dans l'environnement selon la directive de la Communauté européenne. Les émissions de la machine sont indiquées au chapitre Caractéristiques techniques et sur les autocollants.



Remplissage d'essence.



Pompe à carburant

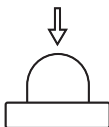

Tirer la commande de starter.



Placer la commande de starter sur la position RUN.



Levier de verrouillage, réglage des poignées



Les autres symboles/autocollants présents sur la machine concernent des exigences de certification spécifiques à certains marchés.

Arrêter le moteur en déplaçant l'interrupteur d'arrêt en position d'arrêt. Évitez un démarrage accidentel en retirant le câble d'allumage de la bougie.

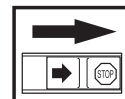

Toujours porter des gants de protection homologués.

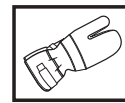

Un nettoyage régulier est indispensable.

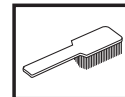

Examen visuel.



Porter des lunettes protectrices ou une visière.



SOMMAIRE

Sommaire

EXPLICATION DES SYMBOLES

Symboles 123

SOMMAIRE

Sommaire 124

Contrôler les points suivants avant la mise en marche: 124

INTRODUCTION

Cher client, 125

QUELS SONT LES COMPOSANTS?

Quels sont les composants? 126

INSTRUCTIONS GÉNÉRALES DE SÉCURITÉ

Important! 127

Équipement de protection personnelle 127

Équipement de sécurité de la machine 128

MANIPULATION DU CARBURANT

Sécurité carburant 132

Carburant 132

Remplissage de carburant 133

DÉMARRAGE ET ARRÊT

Contrôles avant la mise en marche 134

Démarrage et arrêt 134

TECHNIQUES DE TRAVAIL

Méthodes de travail 136

ENTRETIEN

Carburateur 138

Silencieux 138

Système de refroidissement 139

Bougie 139

Filtre à air 139

Filtre à carburant 140

Engrenage 140

Nettoyage et graissage 140

Schéma d'entretien 141

CARACTÉRISTIQUES TECHNIQUES

Caractéristiques techniques 142

Déclaration CE de conformité 143

Contrôler les points suivants avant la mise en marche:

Lire attentivement le manuel d'utilisation.



AVERTISSEMENT! Une exposition prolongée au bruit risque de causer des lésions auditives permanentes. Toujours utiliser des protecteurs d'oreille agréés.



AVERTISSEMENT! Ne jamais modifier sous aucun prétexte la machine sans l'autorisation du fabricant. N'utiliser que des accessoires et des pièces d'origine. Des modifications non-autorisées et l'emploi d'accessoires non-homologués peuvent provoquer des accidents graves et même mortels, à l'utilisateur ou d'autres personnes.



AVERTISSEMENT! Un taille-haie utilisé de manière imprudente ou inadéquate peut devenir un outil dangereux, pouvant causer des blessures graves voire mortelles. Il est très important de lire et comprendre le contenu de ce mode d'emploi.

INTRODUCTION

Cher client,

Félicitations pour ce choix d'un produit Husqvarna. Husqvarna a vu le jour en 1689 lorsque le roi Karl XI décida de construire un arsenal pour la fabrication des mousquets au bord de la rivière Huskvarna. Le choix de l'emplacement était logique puisque la rivière Huskvarna servait à produire de l'énergie hydraulique et constituait donc une sorte de centrale hydraulique. En plus de 300 ans d'existence, l'usine Husqvarna a fabriqué de nombreux produits, depuis les cuisinières à bois jusqu'aux équipements de cuisine modernes, sans oublier les machines à coudre, les bicyclettes, les motos, etc. La première tondeuse à moteur a été lancée en 1956, suivie en 1959 de la première tronçonneuse. C'est dans ce secteur que Husqvarna est actif aujourd'hui.

Husqvarna est aujourd'hui un des plus grands fabricants du monde de produits destinés à l'entretien des forêts et des jardins. La qualité et les performances sont nos priorités. Notre concept d'affaires est de développer, fabriquer et commercialiser des produits à moteur pour l'entretien des forêts et des jardins et pour les entreprises de construction et d'aménagement des sols. L'objectif d'Husqvarna est aussi d'être à la pointe du progrès en matière d'ergonomie, de facilité d'utilisation, de sécurité et de protection de l'environnement; un grand nombre d'innovations ont été développées pour améliorer les produits dans ces domaines.

Nous sommes persuadés que vous apprécierez la qualité et les performances de nos produits pendant de longues années. L'achat d'un de nos produits vous garantit une assistance professionnelle au niveau du service et des réparations en cas de besoin. Si la machine n'a pas été achetée chez un de nos revendeurs autorisés, demandez à un revendeur l'adresse de l'atelier d'entretien le plus proche.

Nous espérons que cette machine vous donnera toute satisfaction et qu'elle vous accompagnera pendant de longues années. N'oubliez pas que ce manuel d'utilisation est important. En suivant les instructions qu'il contient (utilisation, révision, entretien, etc.), il est possible d'allonger considérablement la durée de vie de la machine et d'augmenter sa valeur sur le marché de l'occasion. En cas de vente de la machine, ne pas oublier de remettre le manuel d'utilisation au nouveau propriétaire.

Nous vous remercions d'utiliser un produit Husqvarna !

Husqvarna AB travaille continuellement au développement de ses produits et se réserve le droit d'en modifier, entre autres, la conception et l'aspect sans préavis.

QUELS SONT LES COMPOSANTS?

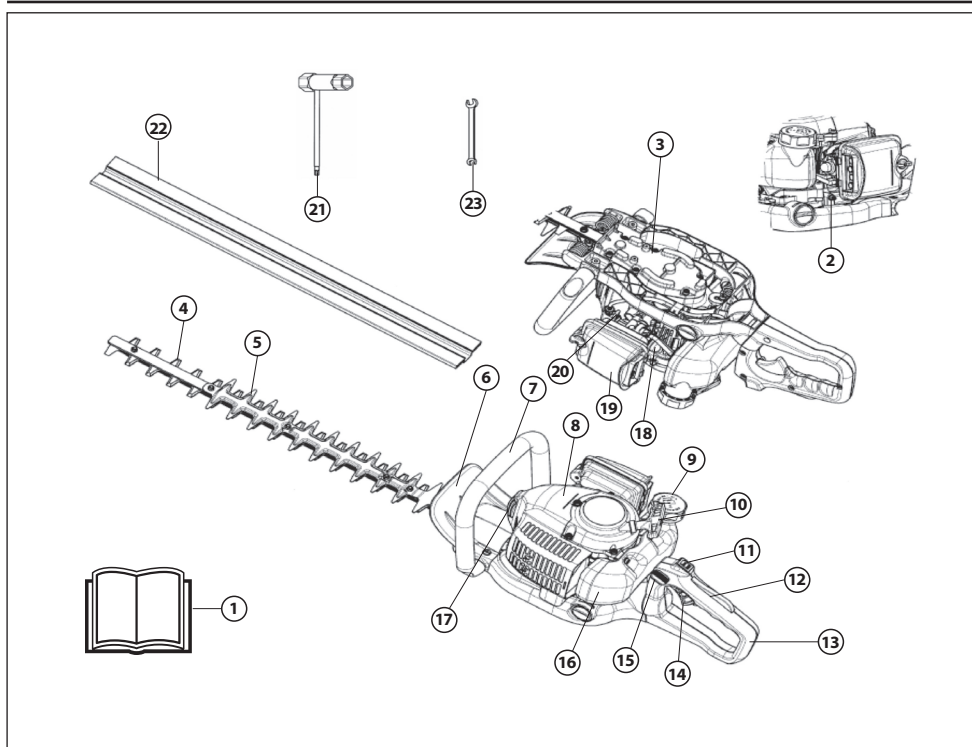

Quels sont les composants?

- | | |
|---|---|
| 1 Manuel d'utilisation | 13 Poignée arrière |
| 2 Bouchon de remplissage en lubrifiant, engrenage | 14 Commande de l'accélération |
| 3 Engrenage | 15 Verrou pour la poignée |
| 4 Couteaux | 16 Réservoir d'essence |
| 5 Protège-couteau | 17 Chapeau de bougie et bougie |
| 6 Protège-main | 18 Pompe à carburant |
| 7 Poignée avant | 19 Capot de filtre à air |
| 8 Capot de cylindre | 20 Commande de starter |
| 9 Bouchon du réservoir de carburant | 21 Clé universelle |
| 10 Poignée de lanceur | 22 Dispositif de protection pour le transport |
| 11 Bouton d'arrêt | 23 Clé |
| 12 Blocage de l'accélération | |

INSTRUCTIONS GÉNÉRALES DE SÉCURITÉ

Important!

IMPORTANT!

La machine est uniquement destinée à la taille des branches et des rameaux.

Ne jamais utiliser une machine qui a été modifiée au point de ne plus être conforme au modèle original.

Éviter d'utiliser la machine en cas de fatigue, d'absorption d'alcool ou de prise de médicaments susceptibles d'affecter l'acuité visuelle, le jugement ou la maîtrise du corps.

Utiliser les équipements de protection personnelle. Voir au chapitre "Équipement de protection personnelle".

Ne jamais utiliser la machine dans des conditions climatiques extrêmes telles que la froid intense ou climat très chaud et/ou humide.

Ne jamais utiliser une machine qui n'est pas en parfait état de marche. Appliquer les instructions de maintenance et d'entretien ainsi que les contrôles de sécurité indiqués dans ce manuel d'utilisation.

Certaines mesures de maintenance et d'entretien doivent être confiées à un spécialiste dûment formé et qualifié. Voir les instructions à la section Maintenance.

Tous les carters et toutes les protections doivent être montés avant le démarrage. Vérifier que le chapeau de bougie et le câble d'allumage ne sont pas endommagés afin d'éviter tout risque de choc électrique.



AVERTISSEMENT! Cette machine génère un champ électromagnétique en fonctionnement. Ce champ peut dans certaines circonstances perturber le fonctionnement d'implants médicaux actifs ou passifs. Pour réduire le risque de blessures graves ou mortelles, les personnes portant des implants médicaux doivent consulter leur médecin et le fabricant de leur implant avant d'utiliser cette machine.



AVERTISSEMENT! Faire tourner un moteur dans un local fermé ou mal aéré peut causer la mort par asphyxie ou empoisonnement au monoxyde de carbone.



AVERTISSEMENT! Ne jamais laisser des enfants utiliser la machine ou se tenir à proximité. La machine est équipée d'un interrupteur d'arrêt à détente et peut être démarrée par une activation à faible vitesse et de faible puissance de la poignée de démarrage ; dans certaines circonstances, de jeunes enfants peuvent produire la force nécessaire au démarrage de la machine. Ceci peut entraîner un risque de blessures personnelles. Retirer donc le chapeau de bougie lorsque la machine n'est pas sous surveillance.



AVERTISSEMENT! Des couteaux en mauvais état augmentent le risque d'accident.

Équipement de protection personnelle

IMPORTANT!

Un taille-haie utilisé de manière imprudente ou inadéquate peut devenir un outil dangereux, pouvant causer des blessures graves voire mortelles. Il est très important de lire et comprendre le contenu de ce mode d'emploi.

Un équipement de protection personnelle homologué doit impérativement être utilisé lors de tout travail avec la machine. L'équipement de protection personnelle n'élimine pas les risques mais réduit la gravité des blessures en cas d'accident. Demander conseil au concessionnaire afin de choisir un équipement adéquat.



AVERTISSEMENT! Soyez toujours attentifs aux signaux d'alerte ou aux appels en portant des protège-oreilles. Enlevez-les sitôt le moteur arrêté.

PROTÈGE-OREILLES

Porter des protège-oreilles ayant un effet atténuateur suffisant.



INSTRUCTIONS GÉNÉRALES DE SÉCURITÉ

PROTÈGE-YEUX

Toujours porter des protège-yeux homologués. L'usage d'une visière doit toujours s'accompagner du port de lunettes de protection homologuées. Par lunettes de protection homologuées, on entend celles qui sont en conformité avec les normes ANSI Z87.1 (États-Unis) ou EN 166 (pays de l'UE).



GANTS

Au besoin, utiliser des gants, notamment lors du montage de l'équipement de coupe.



BOTTES

Utiliser des bottes ou chaussures anti-dérapantes et stables.



HABITS

Porter des vêtements fabriqués dans un matériau résistant à la déchirure, éviter les vêtements excessivement amples qui risqueraient de se prendre dans les broussailles et les branches. Toujours utiliser des pantalons longs et robustes. Ne pas porter de bijoux, de shorts ou de sandales, et ne pas marcher pieds-nus. Veiller à ce que les cheveux ne tombent pas sur les épaules.

PREMIERS SECOURS

Une trousse de premiers secours doit toujours être disponible.



Équipement de sécurité de la machine

Ce chapitre présente les équipements de sécurité de la machine, leur fonction, comment les utiliser et les maintenir en bon état. Voir au chapitre Quels sont les composants? pour trouver leur emplacement sur la machine.

La durée de vie de la machine risque d'être écourtée et le risque d'accidents accru si la maintenance de la machine n'est pas effectuée correctement et si les mesures d'entretien et/ou de réparation ne sont pas effectuées de manière professionnelle. Pour obtenir de plus amples informations, contacter l'atelier de réparation le plus proche.

IMPORTANT!

L'entretien et la réparation de la machine exigent une formation spéciale. Ceci concerne particulièrement l'équipement de sécurité de la machine. Si les contrôles suivants ne donnent pas un résultat positif, s'adresser à un atelier spécialisé. L'achat de l'un de nos produits offre à l'acheteur la garantie d'un service et de réparations qualifiés. Si le point de vente n'assure pas ce service, s'adresser à l'atelier spécialisé le plus proche.



AVERTISSEMENT! Ne jamais utiliser une machine dont les équipements de sécurité sont défectueux. Contrôler et entretenir les équipements de sécurité de la machine conformément aux instructions données dans ce chapitre. Si les contrôles ne donnent pas de résultat positif, confier la machine à un atelier spécialisé.

Blocage de l'accélération

Le blocage de l'accélération a pour but d'empêcher toute accélération involontaire. Une fois le cliquet (A) enfoncé dans la poignée (= en tenant celle-ci), la commande de l'accélération (B) se trouve libérée. Quand la poignée est relâchée, la commande de l'accélération et le cliquet reviennent en position initiale. Ce retour en position initiale s'effectue grâce à deux ressorts de rappel indépendants. Cette position signifie que la commande d'accélération est alors automatiquement bloquée sur le ralenti.

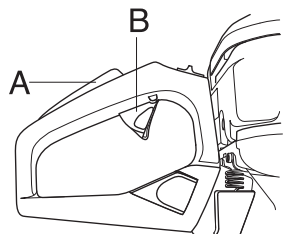

INSTRUCTIONS GÉNÉRALES DE SÉCURITÉ

Vérifier d'abord que la commande de l'accélération est bloquée en position de ralenti quand le blocage de l'accélération est en position initiale.

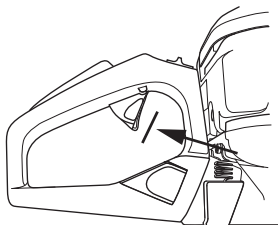

Appuyer sur le blocage de l'accélération et vérifier qu'il revient de lui-même en position initiale quand il est relâché.

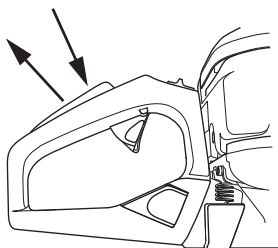

Vérifier que le blocage de l'accélération, la commande d'accélération et leurs ressorts de rappel fonctionnent correctement.

Voir les instructions au chapitre Démarrage. Démarrer le taille-haie et passer au plein régime. Relâcher la gâchette d'accélération et contrôler que les couteaux s'arrêtent et demeurent immobiles. Si les couteaux tournent lorsque la gâchette d'accélération est sur la position de ralenti, le ralenti du carburateur doit être réglé. Voir les instructions au chapitre Entretien.

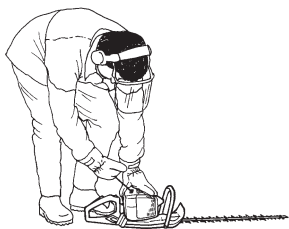

Bouton d'arrêt

Le bouton d'arrêt est utilisé pour arrêter le moteur.

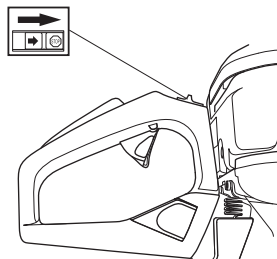

Mettre le moteur en marche et s'assurer qu'il s'arrête lorsque le bouton d'arrêt est amené en position d'arrêt.

Protège-main



Cette protection empêche la main d'entrer en contact avec les couteaux activés, au cas où, par ex., l'utilisateur lâcherait accidentellement la poignée avant.

S'assurer que le protège-main est solidement monté.

S'assurer que le protège-main est entier.

Système anti-vibrations



La machine est équipée d'un système anti-vibrations conçu pour assurer une utilisation aussi confortable que possible.

Le système anti-vibrations réduit la transmission des vibrations de l'unité moteur/l'équipement de coupe à l'unité que constituent les poignées.

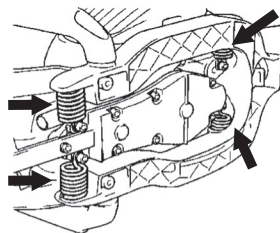

Le corps moteur, y compris l'équipement de coupe, est suspendu à l'ensemble poignée par quatre ressorts.

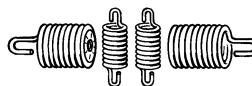

INSTRUCTIONS GÉNÉRALES DE SÉCURITÉ

Vérifier régulièrement l'état des éléments afin de détecter fissures et déformations. Vérifier que les éléments anti-vibrations sont entiers et solidement fixés.



AVERTISSEMENT! Une exposition excessive aux vibrations peut entraîner des troubles circulatoires ou nerveux chez les personnes sujettes à des troubles cardio-vasculaires. Consulter un médecin en cas de symptômes liés à une exposition excessive aux vibrations. De tels symptômes peuvent être: engourdissement, perte de sensibilité, chatouillements, picotements, douleur, faiblesse musculaire, décoloration ou modification épidermique. Ces symptômes affectent généralement les doigts, les mains ou les poignets. Les risques peuvent augmenter à basses températures.

Silencieux



Le silencieux est conçu pour réduire au maximum le niveau sonore et détourner les gaz d'échappement loin de l'utilisateur. Le silencieux équipé d'un pot catalytique est aussi conçu pour réduire la teneur des gaz d'échappement en substances toxiques.

Le risque d'incendie est important dans les pays au climat chaud et sec. C'est pourquoi nous avons équipé certains silencieux de grilles antinflamme. Vérifier si le silencieux de la machine est muni d'un tel dispositif.

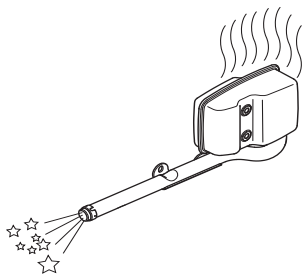

Si le silencieux comporte une grille antinflamme, la nettoyer régulièrement. Une grille colmatée résulte en un

échauffement du moteur pouvant donner lieu à de graves avaries du moteur.

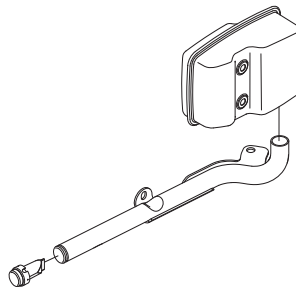

En ce qui concerne le silencieux, il importe de bien suivre les instructions de contrôle, de maintenance et d'entretien.

Ne jamais utiliser une machine dont le silencieux est défectueux.



Vérifier régulièrement la fixation du silencieux dans la machine.



AVERTISSEMENT! Le silencieux muni d'un catalyseur et le tuyau d'échappement sont très chauds aussi bien à l'utilisation qu'après arrêt. Cela est également vrai pour le régime au ralenti. Tout contact peut causer des brûlures à la peau. Attention au risque d'incendie!



AVERTISSEMENT! L'intérieur du silencieux contient des produits chimiques pouvant être cancérigènes. Eviter tout contact avec ces éléments si le silencieux est endommagé.

INSTRUCTIONS GÉNÉRALES DE SÉCURITÉ



AVERTISSEMENT! N'oubliez pas que:

Les gaz d'échappement du moteur sont très chauds et peuvent contenir des étincelles pouvant provoquer un incendie. Par conséquent, ne jamais démarrer la machine dans un local clos ou à proximité de matériaux inflammables!

Protège-couteau



Le protège-couteau (A) est destiné à empêcher tout contact entre toute partie du corps de l'utilisateur et les couteaux (B).

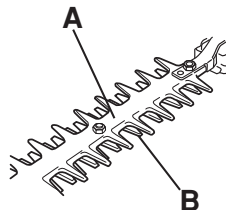

Contrôler le protège-couteau afin de détecter d'éventuels dommages ou déformations. Remplacer le protège-couteau s'il est courbé ou endommagé.

Engrenage

Après l'utilisation de la machine, l'engrenage est chaud. Ne pas toucher l'engrenage afin d'éviter les brûlures.

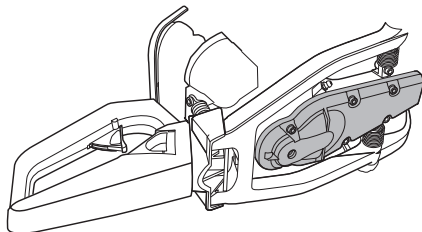

MANIPULATION DU CARBURANT

Sécurité carburant

Ne jamais démarrer la machine:

- 1 Si du carburant a été renversé. Essuyer soigneusement toute trace et laisser les restes d'essence s'évaporer.
- 2 Si vous avez renversé du carburant sur vous ou sur vos vêtements, changez de vêtements. Lavez les parties du corps qui ont été en contact avec le carburant. Utilisez de l'eau et du savon.
- 3 S'il y a fuite de carburant. Vérifier régulièrement que le bouchon du réservoir et la conduite de carburant ne fuient pas.

Transport et rangement

- Transporter et ranger la machine et le carburant de façon à éviter que toute fuite ou émanation éventuelle entre en contact avec une flamme vive ou une étincelle: machine électrique, moteur électrique, contact/interrupteur électrique ou chaudière.
- Lors du stockage et du transport de carburant, toujours utiliser un récipient homologué et conçu à cet effet.
- Lors des remisages de la machine, vider le réservoir de carburant. S'informer auprès d'une station-service comment se débarrasser du carburant résiduel. Vidanger l'essence à l'extérieur et loin de tout foyer, dans un récipient approprié.
- Avant de remiser la machine pour une période prolongée, veiller à ce qu'elle soit bien nettoyée et que toutes les mesures d'entretien aient été effectuées.
- Lors du stockage et du transport de la machine, toujours utiliser la protection de transport de l'équipement de coupe.
- Sécurisez la machine pendant le transport.
- Afin d'éviter tout démarrage accidentel du moteur, toujours retirer le chapeau de bougie lors du remisage prolongé, si la machine n'est pas sous surveillance et lors de toute mesure de service.



AVERTISSEMENT! Manipuler le carburant avec précaution. Penser aux risques d'incendie, d'explosion et d'inhalation.

Carburant

REMARQUE! La machine est équipée d'un moteur deux temps et doit toujours être alimentée avec un mélange d'essence et d'huile deux temps. Afin d'obtenir un mélange approprié, il est important de mesurer avec précision la quantité d'huile à mélanger. Pour le mélange de petites quantités de carburant, la moindre erreur peut sérieusement affecter le rapport du mélange.



AVERTISSEMENT! Le carburant et les vapeurs de carburant sont très inflammables et peuvent causer des blessures graves en cas d'inhalation ou de contact avec la peau. Il convient donc d'observer la plus grande prudence lors de la manipulation du carburant et de veiller à disposer d'une bonne aération.

Essence



REMARQUE! Toujours utiliser une essence de qualité d'au moins 90 octanes (RON) mélangée avec de l'huile. Si la machine est équipée d'un pot catalytique (voir Caractéristiques techniques), n'utiliser que de l'essence sans plomb de qualité mélangée à de l'huile. Une essence au plomb détruirait le pot catalytique.

Choisissez de l'essence écologique (alkylat) si vous pouvez vous en procurer.



- Le taux d'octane minimum recommandé est de 90 (RON). Si l'on fait tourner le moteur avec une essence d'un taux d'octane inférieur à 90, un cognement risque de se produire, résultant en une augmentation de la température du moteur pouvant causer de graves avaries du moteur.
- Si on travaille en permanence à des régimes élevés, il est conseillé d'utiliser un carburant d'un indice d'octane supérieur.

Huile deux temps

- Pour obtenir un fonctionnement et des résultats optimaux, utiliser une huile moteur deux temps HUSQVARNA fabriquée spécialement pour nos moteurs deux temps à refroidissement à air.
- Ne jamais utiliser d'huile deux temps pour moteurs hors-bord refroidis par eau, appelée huile outboard (désignation TCW).
- Ne jamais utiliser d'huile pour moteurs à quatre temps.
- Une huile de qualité médiocre ou un mélange huile/carburant trop riche risquent de mettre en péril le fonctionnement du pot catalytique et d'en réduire la durée de vie.
- Rapport de mélange
1:50 (2%) avec huile deux temps HUSQVARNA.
1:33 (3%) avec d'autres huiles conçues pour des moteurs deux temps à refroidissement par air classés pour JASO FB/ISO EGB.

MANIPULATION DU CARBURANT

Essence, litres	Huile deux temps, litres	
	2% (1:50)	3% (1:33)
5	0,10	0,15
10	0,20	0,30
15	0,30	0,45
20	0,40	0,60

Mélange

- Toujours effectuer le mélange dans un récipient propre et destiné à contenir de l'essence.
- Toujours commencer par verser la moitié de l'essence à mélanger. Verser ensuite la totalité de l'huile. Mélanger en secouant le récipient. Enfin, verser le reste de l'essence.
- Mélanger (secouer) soigneusement le mélange avant de faire le plein du réservoir de la machine.

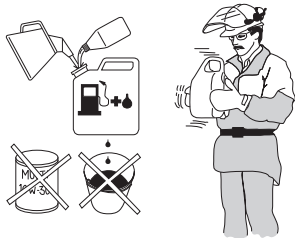

- Ne jamais préparer plus d'un mois de consommation de carburant à l'avance.
- Si la machine n'est pas utilisée pendant une longue période, vidanger et nettoyer le réservoir.



AVERTISSEMENT! Le pot d'échappement à catalyseur est très chaud pendant et après le service. C'est également vrai pour le ralenti. Soyez attentif au risque d'incendie, surtout à proximité de produits inflammables et/ou en présence de gaz.

Remplissage de carburant



AVERTISSEMENT! Les mesures de sécurité ci-dessous réduisent le risque d'incendie:

Procédez au remplissage dans un endroit bien aéré. Ne remplissez jamais la machine à l'intérieur.

Ne jamais fumer ni placer d'objet chaud à proximité du carburant.

Ne jamais faire le plein, moteur en marche.

Arrêter le moteur et le laisser refroidir pendant quelques minutes avant de faire le plein.

Ouvrir le bouchon du réservoir lentement pour laisser baisser la surpression pouvant régner dans le réservoir.

Serrer soigneusement le bouchon du réservoir après le remplissage.

Éloignez toujours la machine de la zone et de la source du plein en carburant avant de la mettre en marche.

- Utiliser un bidon d'essence comportant un dispositif d'arrêt de remplissage automatique.
- Nettoyer le pourtour du bouchon de réservoir. Les impuretés dans le réservoir causent des troubles de fonctionnement.
- Bien mélanger le carburant en agitant le récipient avant de remplir le réservoir.

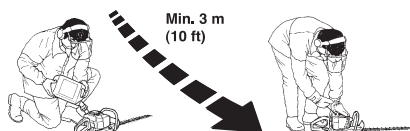

DÉMARRAGE ET ARRÊT

Contrôles avant la mise en marche



- Inspecter la zone de travail. Retirer tout objet susceptible d'être projeté.
- Vérifier l'équipement de coupe. Ne jamais utiliser des couteaux émoussés, craquelés ou abîmés.

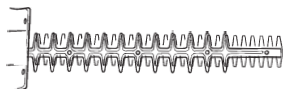

- Vérifier que la machine est en parfait état d'utilisation. Contrôler que tous les écrous et boulons sont correctement serrés.
- Contrôler que l'engrenage est correctement lubrifié. Voir les instructions au chapitre Engrenage.
- Contrôler que l'équipement de coupe s'arrête toujours au ralenti.
- Utiliser la machine uniquement pour les travaux auxquels elle est destinée.
- Contrôler que la poignée et les dispositifs de sécurité sont en bon état. Ne jamais utiliser une machine dont une pièce est manquante ou ayant été modifiée contrairement aux spécifications.
- Tous les carters doivent être correctement montés et sans défaut avant le démarrage de la machine.

Démarrage et arrêt



AVERTISSEMENT! Le carter d'embrayage complet avec l'engrenage doit être monté avant de démarrer la machine, sinon l'embrayage risque de lâcher et de provoquer des blessures personnelles.

Toujours éloigner la machine d'une distance d'environ 3 mètres de l'entree où le remplissage en carburant a été effectué avant de démarrer la machine. Placer la machine sur une surface solide. Ne pas oublier que les couteaux commencent à tourner dès que le moteur est mis en marche. S'assurer que les couteaux n'entrent en contact avec aucun objet. S'assurer qu'aucune personne non autorisée ne se trouve dans la zone de travail afin d'éliminer tout risque de blessures personnelles graves. Distance de sécurité: 15 mètres.

Moteur froid

Allumage: Mettre le contacteur d'arrêt en position de démarrage. (Position de conduite)

Pompe à carburant: Appuyer sur la poche en caoutchouc de la pompe à carburant plusieurs fois jusqu'à ce que le carburant commence à remplir la poche. Il n'est pas nécessaire de remplir la poche complètement.

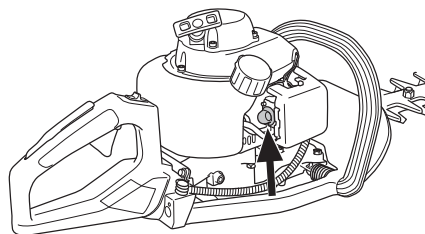

Starter: Tirer la commande de starter.

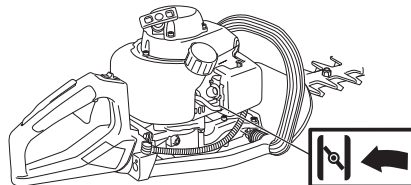

Moteur chaud

Allumage: Mettre le contacteur d'arrêt en position de démarrage. (Position de conduite)

DÉMARRAGE ET ARRÊT

Pompe à carburant: Appuyer sur la poche en caoutchouc de la pompe à carburant plusieurs fois jusqu'à ce que le carburant commence à remplir la poche. Il n'est pas nécessaire de remplir la poche complètement.

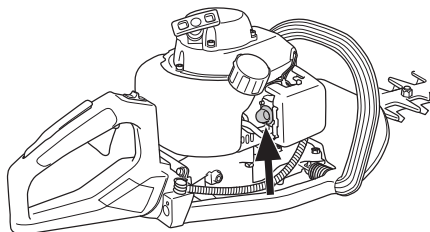

Démarrage

Plaquer la machine contre le sol à l'aide de la main gauche (NOTA! Pas à l'aide du pied!). Saisir ensuite la poignée de démarrage de la main droite et tirer lentement sur le lanceur jusqu'à ce qu'une résistance se fasse sentir (les cliquets d'entraînement grippent), puis tirer énergiquement et rapidement sur le lanceur. **Ne jamais enrouler la corde du lanceur autour de la main.**

Dès l'allumage du moteur, enfoncer le starter et continuer les essais de démarrage jusqu'au démarrage du moteur.

REMARQUE! Ne pas sortir complètement la corde du lanceur et ne pas lâcher la poignée avec la corde du lanceur complètement sortie. Cela pourrait endommager la machine.



Arrêt

Arrêter le moteur en déplaçant l'interrupteur d'arrêt en position d'arrêt.

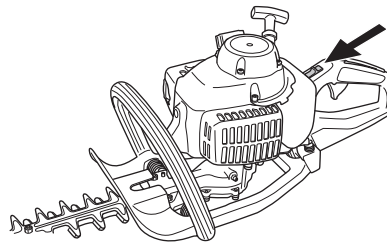

Si le moteur ne s'arrête pas alors que le bouton d'arrêt est placé sur la position d'arrêt, réglez le starter sur la position du starter (starter fermé). Contactez votre atelier spécialisé.

Rodage

Au cours des 20 premières heures, ne faites pas fonctionner la machine à son régime maximal pendant des périodes prolongées.

TECHNIQUES DE TRAVAIL

Méthodes de travail

IMPORTANT!

Ce chapitre traite des consignes de sécurité de base lors du travail avec un taille-haie.

Dans l'éventualité d'une situation rendant la suite du travail incertaine, consulter un expert. S'adresser au revendeur ou à l'atelier de réparation.

Évitez les tâches pour lesquelles vous ne vous sentez pas suffisamment qualifié.



AVERTISSEMENT! La machine peut provoquer des blessures personnelles graves. Lire attentivement les consignes de sécurité. Apprendre à bien utiliser la machine.



AVERTISSEMENT! Outil coupant. Ne jamais toucher l'outil sans avoir préalablement arrêté le moteur.

Protection personnelle

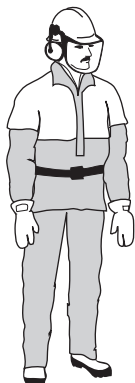

- Utiliser les équipements de protection personnelle. Voir au chapitre "Équipement de protection personnelle".
- Toujours porter des vêtements de travail et des pantalons longs résistants.
- Ne jamais porter des vêtements amples ou des bijoux.
- Éviter les cheveux longs en dessous des épaules.

Consignes de sécurité pour l'entourage

- Ne jamais laisser un enfant utiliser la machine.
- S'assurer qu'aucune personne ne s'approche à moins de 15 m pendant le travail.
- Ne jamais laisser d'autres personnes utiliser la machine sans s'être assuré au préalable que ces

personnes ont bien compris le contenu du mode d'emploi.

- Ne jamais travailler debout sur une échelle, un tabouret, ou dans toute autre position élevée n'offrant pas une sécurité maximale.



- N'oubliez pas que l'opérateur est responsable des accidents ou dangers aux tiers et à leurs biens.

Consignes de sécurité pendant le travail



- Toujours adopter une position de travail sûre et stable.
- Toujours tenir la machine des deux mains. Tenir la machine devant soi.

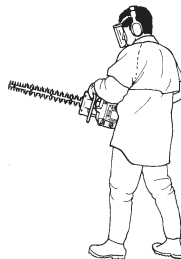

- Veiller à ce que ni les mains ni les pieds ne soient en contact avec l'équipement de coupe quand le moteur tourne.



- Après l'arrêt du moteur, maintenir mains et pieds à l'écart de l'équipement de coupe jusqu'à l'arrêt total de celui-ci.
- Attention aux éclats de bois pouvant être projetés durant le sciage.
- Ne pas couper trop près du sol. Des pierres ou tout autre objet sont susceptibles d'être projetés.
- Étudier attentivement l'objet à scier afin de détecter les obstacles éventuels tels que les lignes électriques, les insectes, les animaux, etc. ou les objets pouvant

TECHNIQUES DE TRAVAIL

endommager l'équipement de coupe comme, par exemple, les objets en métal.

- Arrêter immédiatement la machine si elle bute sur un objet ou si des vibrations se produisent. Débrancher le câble de la bougie. Vérifier que la machine n'a subi aucun dommage. Réparer tout éventuel dommage.
- Si un objet se bloque dans les lames durant le travail, arrêter le moteur et attendre l'arrêt total du moteur avant de nettoyer les lames. Débrancher le câble d'allumage de la bougie.

Consignes de sécurité après le travail



- La protection pour le transport doit toujours être mise sur l'équipement de coupe quand la machine n'est pas utilisée.
- Éteindre la machine. Ne laissez jamais la machine sans surveillance avec le moteur en marche.
- Lorsque la taille-haie est arrêté pour entretien, inspection ou remisage, éteignez la source d'alimentation, débranchez le câble de bougie de la bougie et assurez-vous que toutes les pièces mobiles sont à l'arrêt. Laissez refroidir la machine avant d'effectuer des interventions dans l'espace moteur.
- Toujours utiliser des gants de protection robustes lors de la réparation de l'équipement de coupe. Il est très tranchant et peut facilement provoquer des coupures.

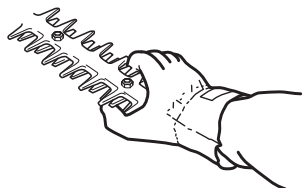

- Ranger la machine hors de portée des enfants.
- Utiliser uniquement des pièces de rechange d'origine pour réparer la machine.

Techniques de travail de base

- Travailler en effectuant des mouvements de balancier de bas en haut lors de la taille des côtés.
- Régler l'accélération en fonction de la charge.
- Lors de la taille d'une haie, le moteur doit toujours être maintenu éloigné de la haie.

- Pour un meilleur équilibre, tenir la machine le plus près possible du corps.

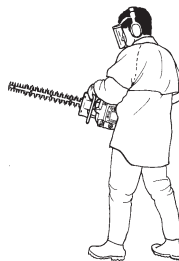

- S'assurer que l'extrémité ne touche pas le sol.
- Ne jamais forcer, mais adopter un rythme de travail régulier, de sorte que toutes les branches puissent être coupées uniformément.

Poignée arrière

Pour réduire l'effort lors de la taille des haies, vous pouvez faire pivoter la poignée de 90° vers la gauche ou la droite.

- Pour libérer la poignée, appuyez sur le levier de verrouillage.

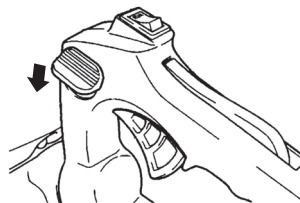

- Tournez la poignée jusqu'à ce que le levier de verrouillage s'enclenche.

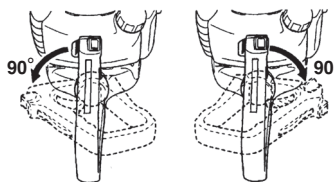

- Lorsque la poignée est verrouillée dans sa nouvelle position, vous pouvez à nouveau accélérer.
- Pendant le travail la poignée doit toujours être vers le haut quel que soit le sens d'orientation du taille-haie.

Vous pouvez faire pivoter la poignée même si le moteur est au ralenti car le taille-haie est équipé d'un frein de lame qui maintient la lame en position d'arrêt.

ENTRETIEN

Carburateur

Les caractéristiques techniques de cette machine Husqvarna assurent des émissions de gaz nocifs réduites au minimum. Après 8-10 pleins, le moteur est rodé. Pour s'assurer qu'il fonctionne de manière optimale en émettant aussi peu de gaz nocifs que possible après la période de rodage, il convient de demander au revendeur/à l'atelier de réparation (s'il dispose d'un compte-tours) d'effectuer un réglage fin du carburateur.



AVERTISSEMENT! Le carter d'embrayage complet avec l'engrenage doit être monté avant de démarrer la machine, sinon l'embrayage risque de lâcher et de provoquer des blessures personnelles.

Fonctionnement



- Le carburateur détermine le régime du moteur via la commande de l'accélération. C'est dans le carburateur que l'air est mélangé à l'essence. Ce mélange air/essence est réglable. Pour pouvoir utiliser la puissance maximale de la machine, le réglage doit être correctement effectué.
- Le réglage du carburateur signifie que le moteur est adapté aux conditions locales telles que le climat, l'altitude, l'essence et le type d'huile deux temps.

Réglage du ralenti

La vis T règle la position de la commande de l'accélération au ralenti. Si la vis T est tournée dans le sens des aiguilles d'une montre, on obtient un régime de ralenti plus haut; si elle est tournée dans le sens contraire des aiguilles d'une montre, on obtient un régime de ralenti plus bas.

Pour tous les réglages, le filtre à air doit être propre et son couvercle posé.

Régler le régime de ralenti à l'aide de la vis de ralenti T si un ajustage est nécessaire. Tourner d'abord la vis de ralenti T dans le sens des aiguilles d'une montre jusqu'à ce que les couteaux commencent à tourner. Tourner ensuite la vis dans le sens inverse jusqu'à l'arrêt des couteaux. Un régime de ralenti correctement réglé permet au moteur de tourner régulièrement dans toutes les positions. Conserver une marge confortable jusqu'au régime auquel les couteaux commencent à tourner.

Régime de ralenti recommandé: Voir le chapitre Caractéristiques techniques. Les couteaux ne doivent

pas non plus tourner quand le starter est sur le ralenti accéléré.

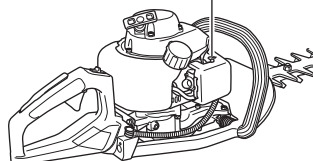
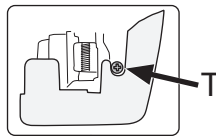

AVERTISSEMENT! S'il est impossible de régler le régime de ralenti de manière à immobiliser l'équipement de coupe, contacter le revendeur ou l'atelier de réparation. Ne pas utiliser la machine tant qu'elle n'est pas correctement réglée ou réparée.

Silencieux

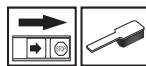

REMARQUE! Certains silencieux sont dotés d'un pot catalytique. Voir le chapitre Caractéristiques techniques pour déterminer si la machine est pourvue d'un pot catalytique.

Le silencieux est conçu pour atténuer le bruit et dévier le flux des gaz d'échappement loin de l'utilisateur. Ces gaz sont chauds et peuvent transporter des étincelles risquant de causer un incendie si elles entrent en contact avec un matériau sec et inflammable.

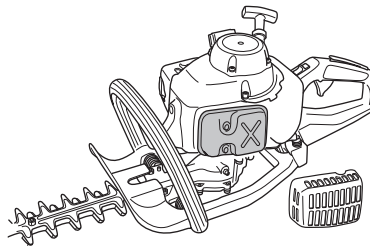

Certains silencieux sont munis d'une grille antifeu. Cette grille doit être nettoyée une fois par semaine si la machine en est équipée. Utiliser de préférence une brosse en acier.

Sur les silencieux sans pot catalytique, la grille doit être nettoyée et si nécessaire remplacée une fois par semaine. Sur les machines dont le silencieux est muni d'un pot catalytique, la grille devra être inspectée et si nécessaire nettoyée une fois par mois. **Si la grille est**

ENTRETIEN

abîmée, elle devra être remplacée. Si la grille est souvent bouchée, ceci peut être dû à un mauvais fonctionnement du pot catalytique. Contacter le revendeur pour effectuer un contrôle. Une grille anti-flamme bouchée provoque la surchauffe de la machine et la détérioration du cylindre et du piston.

REMARQUE! Ne jamais utiliser la machine si le silencieux est en mauvais état.



AVERTISSEMENT! Un silencieux muni d'un catalyseur est très chaud aussi bien à l'utilisation qu'après arrêt. Ceci est également vrai pour le régime au ralenti. Tout contact peut causer des brûlures à la peau. Attention au risque d'incendie!

Système de refroidissement



La machine est équipée d'un système de refroidissement permettant d'obtenir une température de fonctionnement aussi basse que possible.

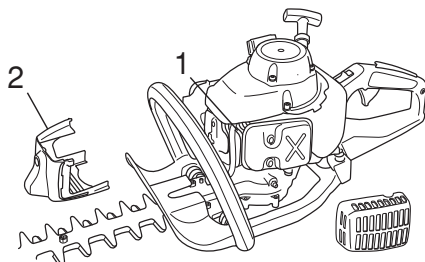

Le système de refroidissement est composé des éléments suivants:

- 1 Les ailettes de ventilation sur le volant.
- 2 Les ailettes de refroidissement sur le cylindre.
- 3 Le carter de cylindre (dirige l'air de refroidissement vers le cylindre).

Nettoyer le système de refroidissement avec une brosse une fois par semaine, voire plus souvent dans des conditions difficiles. Un système de refroidissement sale ou colmaté provoque la surchauffe de la machine, endommageant le cylindre et le piston.

Bougie



L'état de la bougie dépend de:

- L'exactitude du réglage du carburateur.
- Mauvais mélange de l'huile dans le carburant (trop d'huile ou huile inappropriée).
- La propreté du filtre à air.

Ces facteurs peuvent concourir à l'apparition de calamine sur les électrodes, ce qui à son tour entraîne un mauvais fonctionnement du moteur et des démarrages difficiles.

Si la puissance de la machine est trop faible, si la machine est difficile à mettre en marche ou si le ralenti est irrégulier, toujours commencer par contrôler l'état de la bougie avant de prendre d'autres mesures. Si la bougie est encrassée, la nettoyer et vérifier que l'écartement des électrodes est de 0,9-1,0 mm. Remplacer la bougie une fois par mois ou plus souvent si nécessaire.

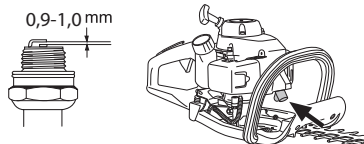

REMARQUE! Toujours utiliser le type de bougie recommandé! Une bougie incorrecte peut endommager le piston/le cylindre. S'assurer que la bougie est dotée d'un antiparasites.

Filtre à air

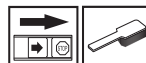

Le filtre à air doit être maintenu propre pour éviter:

- Un mauvais fonctionnement du carburateur.
- Des problèmes de démarrage.
- Une perte de puissance.
- Une usure prématurée des éléments du moteur.
- Une consommation anormalement élevée de carburant

Nettoyer le filtre après 25 heures de service, ou plus souvent si les conditions de travail sont exceptionnellement poussiéreuses.

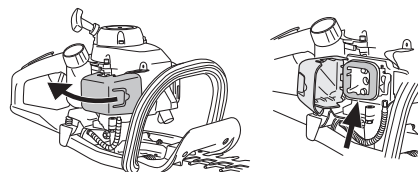

Nettoyage du filtre à air

Déposer le capot de filtre et retirer le filtre. Nettoyer le filtre avec de l'eau chaude savonneuse. S'assurer que le filtre est sec avant de le remonter.

Un filtre ayant servi longtemps ne peut plus être complètement nettoyé. Le filtre à air doit donc être remplacé à intervalles réguliers. **Tout filtre endommagé doit être remplacé immédiatement.**

ENTRETIEN

Filtre à carburant



Si l'approvisionnement en carburant commence à être insuffisant pour le moteur, vérifier si le bouchon du réservoir et le filtre ne sont pas obstrués.

Engrenage



Un graisseur est situé sur l'engrenage. Utiliser un pistolet graisseur pour remplir de lubrifiant. Cette mesure doit être effectuée toutes les 50 heures de travail environ. Utiliser le lubrifiant spécial Husqvarna.

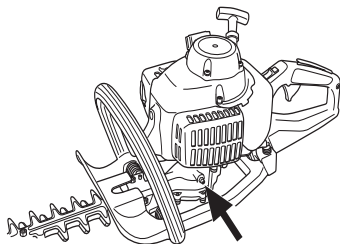

Pompe à graisse jusqu'à ce qu'il sorte de la graisse propre aux lames.

Nettoyage et graissage



Avant et après utilisation, nettoyer les couteaux à l'aide de l'agent de nettoyage pour éliminer toute trace de résine et de sève.

Avant une période de remisage prolongée, lubrifier les poutres de couteaux à l'aide du lubrifiant spécial.

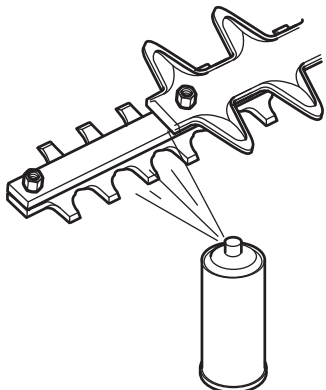

ENTRETIEN

Schéma d'entretien

La liste ci-dessous indique l'entretien à effectuer sur la machine. La plupart des points sont décrits à la section Entretien. L'utilisateur ne peut effectuer que les travaux d'entretien et de révision décrits dans ce manuel d'utilisation. Les mesures plus importantes doivent être effectuées dans un atelier d'entretien agréé.

Entretien	Entretien quotidien	Entretien hebdomadaire	Entretien mensuel
Nettoyer l'extérieur de la machine.	X		
Contrôler le bon fonctionnement du verrou d'accélérateur et de l'accélérateur	X		
Contrôler le bon fonctionnement du contacteur d'arrêt.	X		
Contrôler que les couteaux ne tournent pas au ralenti ou lorsque le starter est sur le ralenti accéléré.	X		
Contrôler que les couteaux sont intacts et ne présentent ni fissures ni autres dommages. Remplacer les couteaux si nécessaire.	X		
Contrôler le protège-couteau afin de détecter d'éventuels dommages ou déformations. Remplacer le protège-couteau s'il est courbé ou endommagé.	X		
Nettoyer le filtre à air. Le remplacer si nécessaire.	X		
Vérifier que le protège-main n'est pas abîmé. Remplacer la protection si nécessaire.	X		
S'assurer que toutes les vis et tous les écrous sont bien serrés.	X		
Vérifier qu'il n'y a pas de fuite de carburant du moteur, du réservoir ou des conduits de carburant.	X		
Contrôler le démarreur et son lanceur.		X	
S'assurer que les amortisseurs ne sont pas endommagés.		X	
Nettoyer la bougie d'allumage extérieurement. Déposer la bougie et vérifier la distance entre les électrodes. Au besoin, ajuster la distance de sorte qu'elle soit de 0,9-1,0 mm ou remplacer la bougie. S'assurer que la bougie est dotée d'un antiparasites.		X	
Nettoyer le système de refroidissement de la machine.		X	
Nettoyer ou remplacer la grille antiflamme du silencieux (valable uniquement pour les silencieux sans pot catalytique).		X	
Nettoyer le carburateur extérieurement, ainsi que l'espace autour.		X	
Remplir l'engrenage d'huile. Ceci doit être effectué environ toutes les 60 heures d'utilisation.		X	
Vérifier que les vis assemblant les couteaux sont correctement serrées.		X	
Nettoyer le réservoir de carburant.			X
Contrôler que le filtre à carburant n'est pas contaminé ou que le tuyau de carburant ne comporte pas de fissures ou d'autres avaries. Remplacer si nécessaire.			X
Inspecter tous les câbles et connexions.			X
Vérifier l'état d'usure de l'embrayage, des ressorts d'embrayage et du tambour d'embrayage. Faire remplacer si nécessaire dans un atelier d'entretien agréé.			X
Remplacer la bougie d'allumage. S'assurer que la bougie est dotée d'un antiparasites.			X
Contrôler et nettoyer la grille antiflamme du silencieux (valable uniquement pour les silencieux avec pot catalytique).			X
Pour réduire les risques d'incendie, éliminez la poussière, les feuilles et tout excès de lubrifiant du silencieux et du moteur.			X

CARACTÉRISTIQUES TECHNIQUES

Caractéristiques techniques

Caractéristiques techniques	226HD60S	226HD75S
Moteur		
Cylindrée, cm ³	23,6	23,6
Alésage, mm	34,0	34,0
Course, mm	26	26
Régime de ralenti, tr/min	3000±200	3000±200
Puissance moteur maxi., selon ISO 8893	0,85/8500	0,85/8500
Silencieux avec pot catalytique	Non	Non
Système d'allumage réglé en fonction du régime	Oui	Oui
Système d'allumage		
Bougie	NGK CMR7H-10	NGK CMR7H-10
Écartement des électrodes, mm	0,9-1,0	0,9-1,0
Système de graissage/de carburant		
Fabricant/type de carburateur	Walbro, membrane	Walbro, membrane
Contenance du réservoir de carburant, litres	0,47	0,47
Poids		
Poids sans carburant et de graisse, kg	5,8	6,0
Émissions sonores		
(voir rem. 1)		
Niveau de puissance sonore mesuré dB(A)	100	100
Niveau de puissance sonore garanti L _{WA} dB(A)	102	102
Niveaux sonores		
(voir remarque 2)		
Pression acoustique équivalente au niveau des oreilles de l'utilisateur, mesurée selon EN ISO 10517, dB(A):	91	91
Niveaux de vibrations		
(voir remarque 3)		
Niveaux de vibrations équivalents (a _{hveg}) mesurés au niveau des poignées selon EN ISO 10517, en m/s ² .		
Poignées avant/arrière:	2,0/2,1<2,5	3,6/5,4
Couteaux		
Type	Double tranchant	Double tranchant
Longueur, mm	600	750
Pas, mm	35	35
Rapport	5.11	5.11

Remarque 1 Émission sonore dans l'environnement mesurée comme puissance acoustique (L_{WA}) selon la directive UE 2000/14/CE. Le niveau de puissance sonore reporté pour la machine a été mesuré avec l'équipement de coupe d'origine qui donne le niveau le plus élevé. Le niveau de puissance sonore garanti diffère du niveau mesuré en cela qu'il prend également en compte la dispersion et les variations d'une machine à l'autre du même modèle, conformément à la directive 2000/14/CE.

Remarque 2: Les données reportées pour le niveau de pression sonore équivalent pour la machine montrent une dispersion statistique typique (déviations standard) de 1 dB (A).

Remarque 3: Les données reportées pour le niveau de vibrations équivalent montrent une dispersion statistique typique (déviations standard) de 1 m/s².

CARACTÉRISTIQUES TECHNIQUES

Déclaration CE de conformité (Concerne seulement l'Europe)

Nous, **Husqvarna AB**, SE-561 82 Huskvarna, Suède, tél: +46-36-146500, déclarons, sous notre seule responsabilité, que le produit auquel se rattache la présente déclaration: taille-haies **Husqvarna 226HD60S, 226HD75S** à partir des numéros de série de l'année de fabrication 2014 et ultérieurement (l'année est indiquée en clair sur la plaque d'identification et suivie d'un numéro de série) sont conforme aux dispositions des directives du Conseil:

- du 17 mai 2006 "directive machines" **2006/42/CE**.

- du 15 décembre 2004 "compatibilité électromagnétique" **2004/108/CE**.

- du 8 mai 2000 "émissions sonores dans l'environnement" **2000/14/CE**. Estimation de la conformité effectuée selon l'Annexe V. Pour des informations sur les émissions sonores, voir le chapitre Caractéristiques techniques.

Les normes harmonisées suivantes ont été appliquées: **EN ISO 12100:2010, CISPR 12:2007, EN ISO 10517:2009/A1:2013**

SMP Svensk Maskinprovning AB, Box 7035, SE-750 07 Uppsala, Suède, a procédé à des tests de type facultatifs pour le compte de Husqvarna AB. Les certificats ont les numéros: 226HD60S. 226HD75S - **SEC/09/2199**

Huskvarna, 19 mai 2014



Per Gustafsson, directeur du développement (Représentant autorisé d'Husqvarna AB et responsable de la documentation technique.)

VERKLARING VAN DE SYMBOLEN

Symbolen

WAARSCHUWING! Een heggenschaar kan bij onjuist of slordig gebruik een gevaarlijk gereedschap zijn, dat ernstig zelfs levensbedreigend letsel kan veroorzaken. Het is van het grootste belang dat u de inhoud van deze gebruiksaanwijzing leest en begrijpt.



Neem de gebruiksaanwijzing grondig door en gebruik de machine niet voor u alles duidelijk heeft begrepen.



Draag altijd:

- Goedgekeurde gehoorbeschermers
- Een goedgekeurde oogbescherming



Dit product voldoet aan de geldende CE-richtlijnen.



Gebruik altijd goedgekeurde veiligheidshandschoenen.



Gebruik slipvaste en stevige laarzen of schoenen.



Geluidsemisatie naar de omgeving volgens de richtlijnen van de Europese Gemeenschap. De emissie van de machine wordt aangegeven in het hoofdstuk Technische gegevens en op plaatjes.



Brandstof bijvullen.



Brandstofpomp

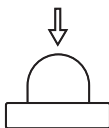

Zet de chokehendel in de chokepositie.



Zet de chokehendel in de RUN-positie.



Vergrendelingshendel, verstelbare greep



Overige op de machine aangegeven symbolen/ plaatjes verwijzen naar specifieke eisen aan certificering op bepaalde markten.

De motor wordt uitgezet door de stopschakelaar naar stopstand te schuiven. Voorkom onbedoeld starten door de ontstekingskabel uit de bougie te verwijderen.

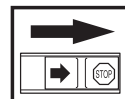

Gebruik altijd goedgekeurde veiligheidshandschoenen.

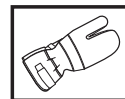

Moet regelmatig schoongemaakt worden.

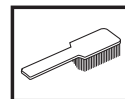

Controleer met het blote oog.



Gebruik van veiligheidsbril of vizier verplicht.



INHOUD

Inhoud

VERKLARING VAN DE SYMBOLEN	
Symbolen	144
INHOUD	
Inhoud	145
Voor het starten moet u rekening houden met de volgende punten:	145
INLEIDING	
Beste klant!	146
WAT IS WAT?	
Wat is wat?	147
ALGEMENE VEILIGHEIDSINSTRUCTIES	
Belangrijk	148
Persoonlijke veiligheidsuitrusting	148
Veiligheidsuitrusting van de machine	149
BRANDSTOFHANTERING	
Brandstofveiligheid	153
Brandstof	153
Tanken	154
STARTEN EN STOPPEN	
Controle voor het starten	155
Starten en stoppen	155
ARBEIDSTECHNIEK	
Algemene werkinstructies	157
ONDERHOUD	
Carburateur	159
Geluiddemper	159
Koelsysteem	160
Bougie	160
Luchtfiler	160
Brandstoffilter	161
Overbrenging	161
Schoonmaken en smeren	161
Onderhoudsschema	162
TECHNISCHE GEGEVENS	
Technische gegevens	163
EG-verklaring van overeenstemming	164

Voor het starten moet u rekening houden met de volgende punten:

Lees de gebruiksaanwijzing aandachtig.



WAARSCHUWING! Langdurige blootstelling aan lawaai kan leiden tot permanente gehoorbeschadiging. Gebruik daarom altijd goedgekeurde gehoorbescherming.



WAARSCHUWING! De oorspronkelijke vormgeving van de machine mag in geen enkel geval gewijzigd worden zonder toestemming van de fabrikant. Men moet altijd originele onderdelen gebruiken. Niet goedgekeurde wijzigingen en/of niet-originele onderdelen kunnen tot ernstige verwondingen of de dood van zowel gebruiker als omstanders leiden.



WAARSCHUWING! Een heggenschaar kan bij onjuist of slordig gebruik een gevaarlijk gereedschap zijn, dat ernstig zelfs levensbedreigend letsel kan veroorzaken. Het is van het grootste belang dat u de inhoud van deze gebruiksaanwijzing leest en begrijpt.

INLEIDING

Beste klant!

Gefeliciteerd met de aankoop van een Husqvarna-product! Husqvarna heeft een geschiedenis die teruggaat tot 1689 toen koning Karl XI aan het strand van het riviertje Huskvarna een fabriek liet bouwen voor de productie van musketten. De locatie aan de Huskvarna was logisch omdat het riviertje werd gebruikt om waterkracht op te wekken en op die manier een waterkrachtcentrale vormde. In de meer dan 300 jaar van het bestaan van de Husqvarna-fabriek zijn ontelbare producten geproduceerd, van houtfornuizen tot moderne keukenmachines, naaimachines, fietsen, motorfietsen enz. In 1956 werd de eerste motormaaier geïntroduceerd, die in 1959 werd gevolgd door een motorkettingzaag. Het is op dit terrein dat Husqvarna tegenwoordig actief is.

Husqvarna is heden ten dage een van de meest vooraanstaande producenten ter wereld van producten voor bos en tuin met kwaliteit en prestatie als de hoogste prioriteit. De missie is het ontwikkelen, produceren en op de markt brengen van gemotoriseerde producten voor bos- en tuinbouw en de bouw- en constructie-industrie. Het doel van Husqvarna is ook voorop te lopen met betrekking tot ergonomie, gebruikersvriendelijkheid, veiligheid en milieubewustzijn. Daarom is een grote hoeveelheid verschillende snufjes ontwikkeld om de producten op deze terreinen te verbeteren.

We zijn ervan overtuigd dat u de kwaliteit en prestaties van ons product gedurende een lange periode naar volle tevredenheid zult waarderen. Door de aankoop van één van onze producten krijgt u de beschikking over professionele hulp bij reparaties en service mocht er toch iets gebeuren. Wanneer u de machine niet heeft gekocht bij een van onze erkende dealers, kunt u hen vragen naar de dichtstbijzijnde servicewerkplaats.

Wij hopen dat u tevreden zult zijn met uw machine en dat deze u gedurende lange tijd zal vergezellen. Denk erom dat deze gebruiksaanwijzing een waardevol document is. Door de inhoud (gebruik, service, onderhoud enz.) te volgen kunt u de levensduur van uw machine én de tweedehands waarde aanzienlijk verlengen. Mocht u uw machine verkopen moet u ervoor zorgen de gebruiksaanwijzing aan de nieuwe eigenaar over te dragen.

Hartelijk dank voor het feit dat u een Husqvarna-product gebruikt!

Husqvarna AB werkt voortdurend aan het verder ontwikkelen van haar producten en houdt zich dan ook het recht voor om zonder aankondiging vooraf wijzigingen in o.a. vorm en uiterlijk door te voeren.

WAT IS WAT?

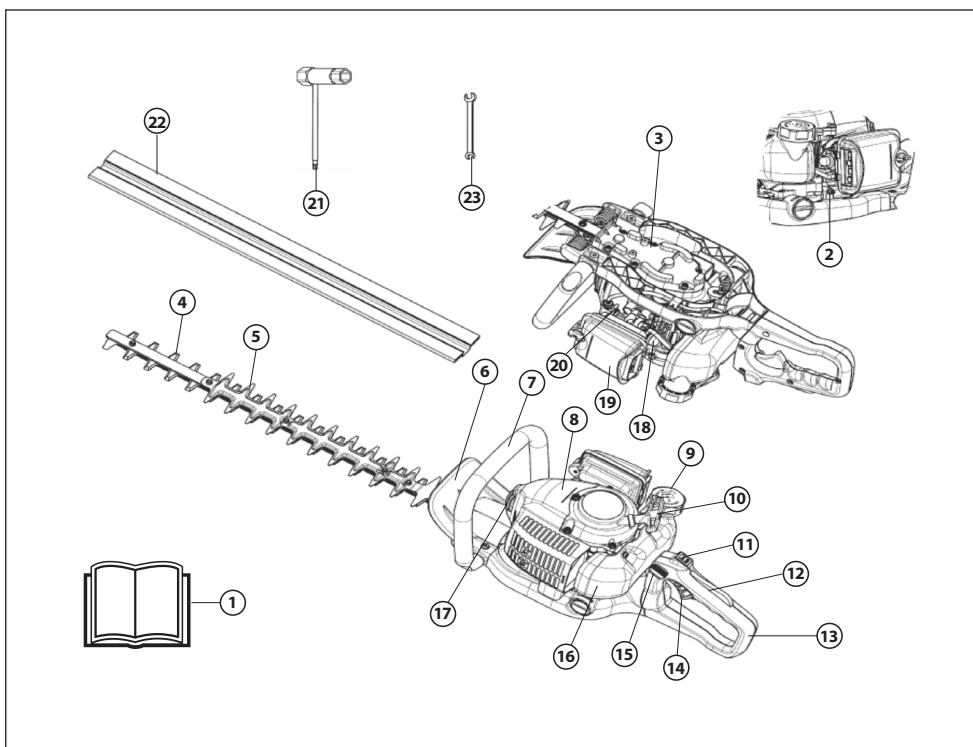

Wat is wat?

- | | |
|--|-------------------------------|
| 1 Gebruiksaanwijzing | 13 Achterste handvat |
| 2 Vuldop voor smeermiddel, versnelling | 14 Gashendel |
| 3 Overbrenging | 15 Vergrendeling voor handvat |
| 4 Messen | 16 Brandstoftank |
| 5 Mesbeschermkap | 17 Bougiekap en bougie |
| 6 Handbescherming | 18 Brandstofpomp |
| 7 Voorste handvat | 19 LuchtfILTERDEKSEL |
| 8 Cilinderkap | 20 Chokehendel |
| 9 Tankdop | 21 Combisleutel |
| 10 Starthendel | 22 Transportbescherming |
| 11 Stopschakelaar | 23 Sleutel |
| 12 Gashendelvergrendeling | |

ALGEMENE VEILIGHEIDSINSTRUCTIES

Belangrijk

BELANGRIJK!

De machine is uitsluitend bedoeld voor het knippen van twijgen en takken.

Gebruik nooit een machine die zo gewijzigd is dat ze niet langer overeenkomt met de originele uitvoering.

Gebruik de machine nooit als u moe bent, alcohol heeft gedronken of medicijnen heeft ingenomen die uw gezichtsvermogen, beoordelingsvermogen of coördinatievermogen negatief beïnvloeden.

Draag altijd persoonlijke veiligheidsuitrusting. Zie instructies in het hoofdstuk "Persoonlijke veiligheidsuitrusting".

Gebruik de machine nooit bij extreme klimaatomstandigheden zoals strenge kou of een zeer warm en/of vochtig klimaat.

Gebruik nooit een machine die defect is. Voer de in deze handleiding beschreven veiligheidscontroles en de onderhouds- en service-instructies uit. Bepaalde onderhouds- en servicemaatregelen moeten door opgeleide en gekwalificeerde specialisten worden uitgevoerd. Zie de instructies in het hoofdstuk Onderhoud.

Alle kappen en beschermkappen moeten gemonteerd zijn voor de start. Zorg ervoor dat ontstekers en ontstekingskabel onbeschadigd zijn om het risico van elektrische stoten te voorkomen.



WAARSCHUWING! Deze machine produceert tijdens bedrijf een elektromagnetisch veld. Dit veld kan onder bepaalde omstandigheden de werking van actieve of passieve medische implantaten verstoren. Om het risico op ernstig of fataal letsel te beperken, raden we personen met een medisch implantaat aan om contact op te nemen met hun arts en de fabrikant van het medische implantaat voordat ze deze machine gaan bedienen.



WAARSCHUWING! Een motor laten lopen in een afgesloten of slecht geventileerde ruimte kan dodelijke ongelukken veroorzaken door verstikking of koolmonoxidevergiftiging.



WAARSCHUWING! Sta nooit toe dat kinderen de machine gebruiken of in de buurt van de machine zijn. Omdat de machine is uitgerust met een terugverende stopschakelaar en kan worden gestart op lage snelheid en met weinig kracht op de starthandgreep, kunnen zelfs kleine kinderen onder bepaalde omstandigheden de kracht hebben, die nodig is om de machine te starten. Dat kan een risico van ernstig persoonlijk letsel inhouden. Verwijder daarom de bougiekap wanneer de machine niet onder toezicht staat.



WAARSCHUWING! Defecte messen kunnen het risico op ongevallen verhogen.

Persoonlijke veiligheidsuitrusting

BELANGRIJK!

Een heggenschaar kan bij onjuist of slordig gebruik een gevaarlijk gereedschap zijn, dat ernstig zelfs levensbedreigend letsel kan veroorzaken. Het is van het grootste belang dat u de inhoud van deze gebruiksaanwijzing leest en begrijpt.

Bij al het gebruik van de machine moet goedgekeurde persoonlijke beschermingsuitrusting gebruikt worden. Persoonlijke beschermingsuitrusting elimineert de risico's niet, maar vermindert het schadelijk effect in geval van een ongeval. Vraag uw dealer om raad wanneer u uw uitrusting koopt.



WAARSCHUWING! Wees altijd bedacht op waarschuwingssignalen of geroep wanneer u gehoorbescherming gebruikt. Doe de gehoorbescherming altijd af zodra de motor is gestopt.

GEHOORBESCHERMING

U moet gehoorbescherming met voldoende dempvermogen dragen.



ALGEMENE VEILIGHEIDSINSTRUCTIES

OOGBESCHERMING

Gebruik altijd goedgekeurde oogbescherming. Wanneer u een vizier gebruikt moet u ook een goedgekeurde veiligheidsbril gebruiken. Met een goedgekeurde veiligheidsbril wordt een bril bedoeld die voldoet aan norm ANSI Z87.1 voor de VS en EN 166 voor de EU-landen.



HANDSCHOENEN

Draag handschoenen indien nodig, b.v. wanneer u de snijuitrusting monteert.



LAARZEN

Gebruik slipvaste en stevige laarzen of schoenen.



KLEDING

Draag kleding van stevige stof en draag geen loszittende kleding die gemakkelijk vast kan haken in takken en struikgewas. Draag altijd een stevige lange broek. Draag geen sieraden, korte broek of sandalen en loop niet op blote voeten. Zorg ervoor dat uw haar niet lager dan uw schouders hangt.

EHBO-KIT

U moet altijd een EHBO-kit bij de hand hebben.



Veiligheidsuitrusting van de machine

In dit hoofdstuk wordt verklaard wat de veiligheidsonderdelen van de machine zijn, welke functie ze hebben en hoe de controle en het onderhoud moeten uitgevoerd worden om hun goede werking veilig te stellen. Bekijk het hoofdstuk Wat is wat? om te zien waar deze onderdelen zich bevinden op uw machine.

De levensduur van de machine kan worden verkort en het risico van ongelukken kan toenemen wanneer het onderhoud aan de machine niet op de juiste manier wordt uitgevoerd en wanneer service en/of reparaties niet

vakkundig worden gedaan. Indien u meer informatie nodig heeft, verzoeven wij u contact op te nemen met de dichtstbijzijnde servicewerkplaats.

BELANGRIJK!

Om service en reparaties aan de machine uit te voeren, moet u een speciale opleiding hebben. Dit geldt vooral voor de veiligheidsuitrusting van de machine. Als de machine één van de volgende controles niet goed doorstaat, moet u ermee naar uw servicewerkplaats gaan. Als u één van onze producten koopt, garandeert dit dat de reparaties en service door een vakman kunnen worden uitgevoerd. Als u uw machine heeft gekocht bij één van onze dealers die geen servicewerkplaats heeft, vraag hem dan waar de dichtstbijzijnde erkende werkplaats is.



WAARSCHUWING! Gebruik de machine nooit wanneer de veiligheidsuitrusting defect is. De veiligheidsuitrusting van de machine moet gecontroleerd en onderhouden worden zoals beschreven in dit hoofdstuk. Als uw machine niet door alle controles komt, moet u ermee naar uw servicewerkplaats voor reparatie.

Gashendelvergrendeling

De gashendelvergrendeling is geconstrueerd om onopzettelijke activering van de gashendel te voorkomen. Wanneer de vergrendeling (A) in het handvat wordt gedrukt (= wanneer men het handvat vasthoudt) wordt de gashendel ontkoppeld (B). Wanneer men het handvat loslaat, gaan zowel de gashendel als de gashendelvergrendeling terug naar hun respectievelijke beginposities. Dit gebeurt via twee van elkaar onafhankelijke terugveersystemen. Deze positie houdt in dat de gashendel automatisch vergrendeld wordt op stationair draaien.

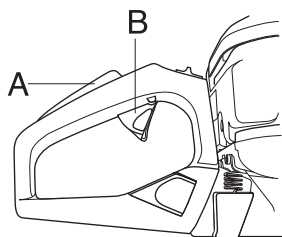

ALGEMENE VEILIGHEIDSINSTRUCTIES

Controleer of de gashendel vergrendeld is in de stationaire stand wanneer de gashendelvergrendeling in de oorspronkelijke stand staat.

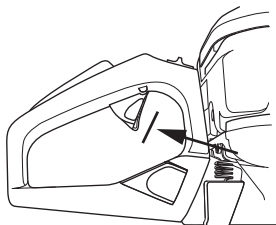

Druk de gashendelvergrendeling in en controleer of ze teruggaat naar de oorspronkelijke positie wanneer u haar loslaat.

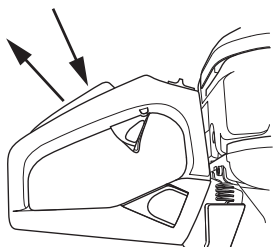

Controleer of de gashendel en de gashendelvergrendeling vlot lopen en of hun terugveersystemen werken.

Zie de aanwijzingen in het hoofdstuk Start. Start de heggenschaar en geef vol gas. Laat de gashendel los en controleer of de messen stoppen en stil blijven staan. Als de messen bewegen wanneer de gashendel in stationairstand staat, moet het stationair toerental van de carburateur afgesteld worden. Zie de aanwijzingen in het hoofdstuk Onderhoud.

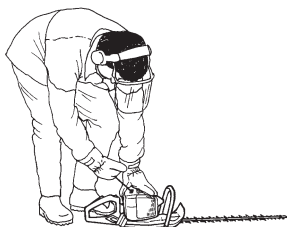

Stopschakelaar

De stopschakelaar moet gebruikt worden om de motor uit te schakelen.

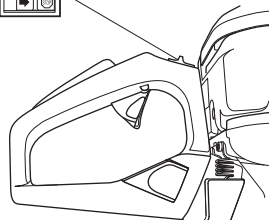

Start de motor en controleer of de motor wordt uitgeschakeld wanneer de stopschakelaar in de stopstand wordt gezet.

Handbescherming



De handbescherming voorkomt tevens dat een hand in aanraking komt met de werkende messen, bijv. wanneer de gebruiker de grip op het voorste handvat verliest.

Zorg ervoor dat de handbescherming correct aangebracht is.

Controleer of de handbescherming niet beschadigd is.

Trillingdempingssysteem



Uw machine is uitgerust met een trillingdempingssysteem dat geconstrueerd is om zo trillingvrij en comfortabel mogelijk met de zaag te kunnen werken.

Het trillingdempingssysteem van de machine reduceert het overbrengen van de trillingen van de motoreenheid/snijuitrusting op de handvateenheid van de machine.

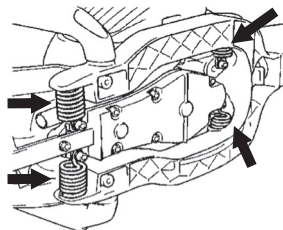

ALGEMENE VEILIGHEIDSLINSTRUCTIES

De motoreenheid, inclusief de messen, hangt door middel van vier veren aan het handvatstelsel.

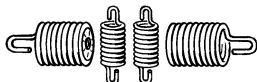

Controleer het trillingdempingselement regelmatig op materiaalbarsten en vervormingen. Controleer of de trillingdempingselementen heel zijn en goed vast zitten.



WAARSCHUWING! Als men teveel wordt blootgesteld aan trillingen, kan dit tot bloedvat- en zenuwbeschadigingen leiden bij personen die een slechte bloedcirculatie hebben. Consulteer uw dokter wanneer u symptomen heeft die gekoppeld kunnen worden aan te grote blootstelling aan trillingen. Zulke symptomen zijn: slapen, geen gevoel, "kriebels", "speldeprikken", pijn, geen of vermindering van kracht, huidverkleuringen of veranderingen van het huidoppervlak. Deze symptomen hebben meestal betrekking op vingers, handen of polsen. De risico's kunnen bij lage temperaturen toenemen.

Geluiddemper

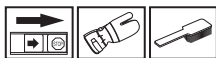

De geluiddemper werd ontworpen om het geluidsniveau zo laag mogelijk te houden, en om de uitlaatgassen weg te richten van de gebruiker. Geluiddempers uitgerust met katalysator zijn ook ontworpen om schadelijke stoffen in de uitlaatgassen te reduceren.

In landen met een warm en droog klimaat is het risico op brand erg groot. Wij hebben daarom de geluiddempers uitgerust met een zogenaamd vonkenopvangnet. Controleer of de geluiddemper van uw machine uitgerust is met zo'n net.

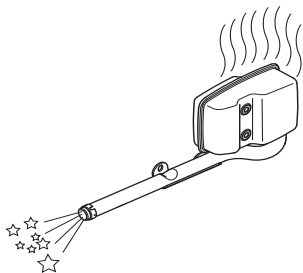

Als de geluiddemper van uw machine uitgerust is met een vonkenopvangnet, moet dit regelmatig schoongemaakt worden. Een verstopt net leidt tot

oververhitting van de motor wat tot ernstige beschadigingen van de motor leidt.

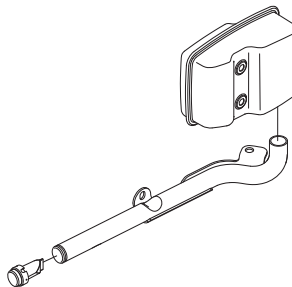

Voor geluiddempers is het erg belangrijk dat de controle-, onderhouds- en service-instructies gevolgd worden.

Gebruik de machine nooit wanneer de geluiddemper defect is.



Controleer regelmatig of de geluiddemper vastzit in de machine.

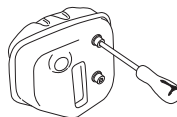

WAARSCHUWING! Zowel tijdens gebruik als een tijdje daarna zijn de geluiddemper met katalysator en de uitlaatpijp erg warm. Dit geldt ook bij stationair draaien. Aanraking kan brandwonden aan de huid veroorzaken. Denk om het brandgevaar!



WAARSCHUWING! De binnenkant van de geluiddemper bevat chemicaliën die kankerverwekkend kunnen zijn. Vermijd contact met deze elementen wanneer de carburateur is beschadigd.



WAARSCHUWING! Denk erom dat:

De uitlaatgassen van de motor zijn heet en kunnen vonken bevatten die brand kunnen veroorzaken. Start de machine daarom nooit binnenshuis of in de buurt van licht ontvlambaar materiaal!

ALGEMENE VEILIGHEIDSINSTRUCTIES

Mesbeschermkap



De mesbeschermkap (A) is bedoeld om te voorkomen dat een lichaamsdeel met de messen (B) in contact komt.

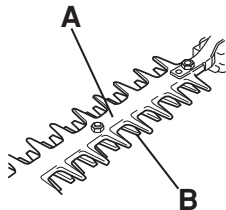

Controleer mesbeschermkap op beschadigingen en barsten. Een beschadigde mesbeschermkap moet altijd vervangen worden.

Overbrenging

Door werkzaamheden met de machine wordt de overbrenging warm. Raak de overbrenging niet aan om brandwonden te voorkomen.

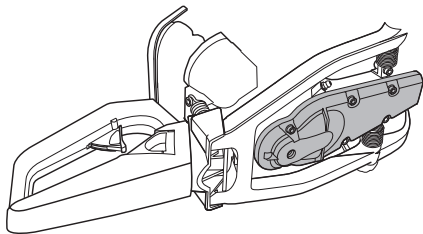

BRANDSTOFHANTERING

Brandstofveiligheid

Start de machine nooit:

- 1 Als u er brandstof op gemorst heeft. Neem alle gemorste brandstof af en laat de benzinesteren verdampen.
- 2 Als u brandstof op uzelf of op uw kleding gemorst heeft, trek schone kleding aan. Was de lichaamsdelen die in contact zijn geweest met brandstof. Gebruik water en zeep.
- 3 Als de machine brandstof lekt. Controleer de tankdop en de brandstofleidingen regelmatig op lekkage.

Transport en opbergen

- Bewaar en vervoer de machine en brandstof zo, dat eventuele lekkage en dampen niet in contact kunnen komen met vonken of open vuur, bijvoorbeeld van elektrische machines, elektrische motoren, stopcontacten/schakelaars, verwarmingsketels e.d.
- Bij opslag en vervoer van brandstof moeten altijd speciaal voor dat doel bestemde en goedgekeurde tanks worden gebruikt.
- Als de machine gedurende lange tijd niet gebruikt zal worden, moet de brandstoftank leeggemaakt worden. Vraag bij uw tankstation of bij de gemeente waar u de afgetapte brandstof kwijt kan. Tap de brandstof af in een goedgekeurd reservoir buitenshuis en op geruime afstand van open vuur.
- Zorg ervoor dat de machine goed is schoongemaakt en dat een volledige servicebeurt is gegeven voor een lange periode van stalling.
- De transportbescherming van de snijuitrusting moet tijdens vervoer of opslag van de machine altijd aangebracht zijn.
- Zet de machine vast tijdens transport.
- Om een ongewenste start van de motor te voorkomen, moet de bougiekap altijd worden verwijderd wanneer de machine voor lange tijd wordt opgeborgen, wanneer de machine niet onder toezicht staat en bij alle voorkomende servicemaatregelen.



WAARSCHUWING! Wees voorzichtig bij het hanteren van brandstof. Denk aan de brand-, explosie- en inademingsrisico's.

Brandstof

N.B.! De machine is uitgerust met een tweetaktmotor; gebruik daarom altijd een mengsel van benzine en tweetaktolie. Om zeker te zijn van de juiste mengverhouding is het erg belangrijk dat u de hoeveelheid olie altijd nauwkeurig afmeet. Bij het mengen van kleine brandstofhoeveelheden zullen zelfs kleine afwijkingen van invloed zijn op de mengverhouding.



WAARSCHUWING! Brandstof en brandstofdampen zijn zeer brandgevaarlijk en kunnen leiden tot ernstig letsel bij inademing en contact met de huid. Wees daarom voorzichtig wanneer u met brandstof werkt en zorg voor goede luchtventilatie bij de brandstofhantering.

Benzine



N.B.! Gebruik altijd met olie gemengde kwaliteitsbenzine van minimaal 90 octaan (RON). Indien uw machine is uitgerust met een katalysator (zie hoofdstuk Technische gegevens) moet altijd een loodvrije met olie gemengde kwaliteitsbenzine worden gebruikt. Gelode benzine beschadigt de katalysator.

Waar milieuvriendelijke benzine, de zog. alkylaatzbenzine, verkrijgbaar is, moet deze gebruikt worden.



- Het aanbevolen laagste octaangehalte is 90 (RON). Indien u de motor laat lopen op benzine met een lager octaangehalte dan 90, kan het zogenaamde kloppen optreden. Hierdoor stijgt de motortemperatuur wat tot zware motorbeschadigingen kan leiden.
- Als men voortdurend met een hoog toerental werkt, is het aan te raden een hoger octaangehalte te gebruiken.

Tweetaktolie

- Voor de beste resultaten en prestaties, moet u HUSQVARNA tweetaktolie gebruiken, die speciaal wordt gemaakt voor onze luchtgekoelde tweetaktmotoren.
- Gebruik nooit tweetaktolie die bedoeld is voor watergekoelde buitenboordmotoren, zogenaamde outboardoil (aangeduid met TCW).
- Gebruik nooit olie bedoeld voor vier-takt motoren.
- Een lage oliekwaliteit of een te rijk olie/brandstofmengsel kan de functie van de katalysator op het spel zetten en de levensduur verminderen.
- Mengverhouding

1:50 (2%) met HUSQVARNA tweetaktolie.

1:33 (3%) met andere olie, gemaakt voor luchtgekoelde tweetaktmotoren, geklassificeerd voor JASO FB/ISO EGB.

BRANDSTOFHANTERING

Benzine, liter	Tweetakolie, liter	
	2% (1:50)	3% (1:33)
5	0,10	0,15
10	0,20	0,30
15	0,30	0,45
20	0,40	0,60

Mengen

- Meng de benzine en olie altijd in een schone jerrycan die goedgekeurd is voor benzine.
- Begin altijd met de helft van de benzine die gemengd moet worden erin te gieten. Giet er daarna de gehele oliehoeveelheid bij. Meng (schud) het brandstofmengsel. Giet er de resterende hoeveelheid benzine bij.
- Meng (schud) de brandstofhoeveelheid goed voor u de brandstoftank van de machine vult.

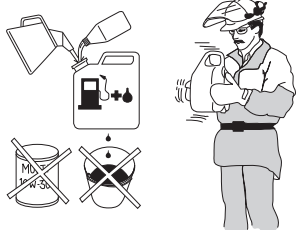

- Meng niet meer brandstof dan voor max. 1 maand nodig is.
- Als u de machine gedurende een langere tijd niet gebruikt, moet u de brandstoftank leeg maken en hem schoonmaken.



WAARSCHUWING! De katalysatorgeluiddemper wordt erg heet, zowel tijdens het gebruik als na het stoppen. Dit geldt ook voor stationair draaien. Verlies het brandgevaar niet uit het oog vooral wanneer u in de buurt bent van brandgevaarlijke stoffen en/of gassen.

Tanken



WAARSCHUWING! Om het risico op brand te verminderen, moet u de volgende voorzorgsmaatregelen nemen:

Vul brandstof bij in een goed geventileerde ruimte. Vul brandstof nooit binnenshuis bij.

Rook niet of plaats geen warme voorwerpen in de buurt van de brandstof.

Tank nooit terwijl de motor draait.

Stop de motor en laat hem voor het tanken enkele minuten afkoelen.

Open de dop van de tank voorzichtig wanneer u wilt tanken zodat eventuele overdruk langzaam verdwijnt.

Draai de dop van de tank goed vast na het tanken.

Haal de machine altijd weg van de tankplaats en -bron voordat u hem start.

- Gebruik een benzinetank met overvulbescherming.
- Maak de omgeving rond de tankdop schoon. Verontreinigingen in de tank kunnen defecten veroorzaken.
- Zorg ervoor dat de brandstof goed gemengd is door de jerrycan te schudden voor u de tank vult.

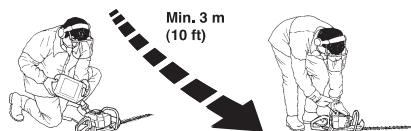

STARTEN EN STOPPEN

Controle voor het starten



- Inspecteer de werkomgeving. Verwijder voorwerpen die weggeslingerd kunnen worden.
- Controleer de snijuitrusting. Gebruik nooit botte, gebarsten of beschadigde messen.



- Controleer of de machine volledig bedrijfsklaar is. Controleer of alle moeren en bouten goed vastgedraaid zijn.
- Zorg ervoor dat de overbrenging goed gesmeerd is. Zie aanwijzingen in het hoofdstuk Overbrenging.
- Controleer of de snijuitrusting altijd stopt, wanneer de motor stationair loopt.
- Gebruik de machine alleen voor het beoogde doel.
- Controleer of de handvat- en veiligheidsfuncties in orde zijn. Gebruik nooit een machine waarbij een onderdeel ontbreekt of die, buiten de specificatie om, gewijzigd is.
- Alle kappen moeten juist gemonteerd zijn en zonder gebreken voor de machine wordt gestart.

Starten en stoppen



WAARSCHUWING! Er moet een complete koppelingskap met versnelling zijn gemonteerd voordat de machine wordt gestart, anders kan de koppeling losraken en persoonlijk letsel veroorzaken.

Verplaats de heggenschaar altijd ca. 3 m van de plaats waar u de tank bijgevuld heeft, voordat u de motor start. Leg de machine op een vaste ondergrond. Denk erom dat de messen gaan bewegen, zodra u de motor start. Zorg ervoor dat de messen niet met obstakels in aanraking kunnen komen. Houd onbevoegden uit de buurt van de werkplek, anders bestaat er kans op ernstig persoonlijk letsel. De veiligheidsafstand bedraagt 15 meter.

Koude motor

Ontsteking: Zet de stopschakelaar in de startpositie. (In bedrijf)

Brandstofpomp: Druk een aantal malen op de rubberen balg van de brandstofpomp totdat er brandstof in de balg komt. De balg hoeft niet helemaal gevuld te worden.

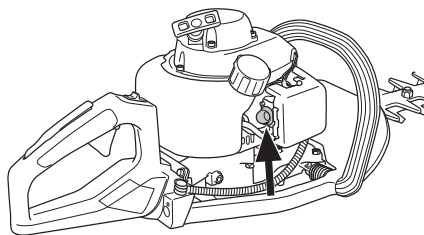

Choke: Zet de choke-hendel in de choke-positie.

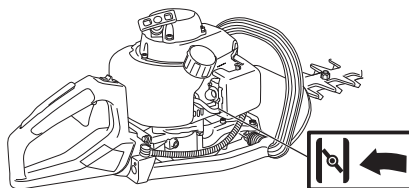

Warme motor

Ontsteking: Zet de stopschakelaar in de startpositie. (In bedrijf)

Brandstofpomp: Druk een aantal malen op de rubberen balg van de brandstofpomp totdat er brandstof in de balg komt. De balg hoeft niet helemaal gevuld te worden.

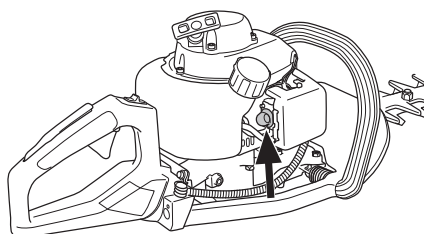

Starten

Druk het machinelichaam met uw linkerhand tegen de grond (N.B.! Niet met uw voet!). Pak de starthendel beet, trek met uw rechterhand het starterkoord langzaam uit tot u weerstand voelt (de starthaken grijpen in) en maak vervolgens snelle en krachtige trekbewegingen. **Wikkel het starterkoord nooit rond uw hand.**

Druk de chokehendel onmiddellijk in wanneer de motor ontsteekt, en herhaal de startpogingen tot de motor start.

N.B.! Trek het starterkoord niet volledig uit en laat de starthendel niet zomaar los wanneer het volledig

STARTEN EN STOPPEN

uitgetrokken is. Dit kan tot beschadigingen van de machine leiden.



Stoppen

De motor wordt uitgezet door de stopschakelaar naar stopstand te schuiven.

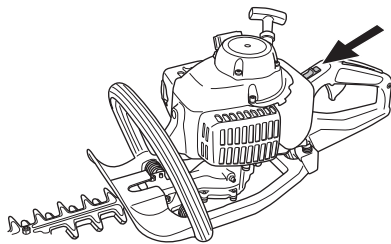

Als de motor niet stopt wanneer de stopschakelaar in de stopstand wordt gezet, moet de choke in de chokestand (choke is gesloten) worden gezet. Neem contact op met de servicewerkplaats.

Inlopen

Tijdens de eerste 20 uur mag de machine niet gedurende langere tijd met maximaal vermogen lopen.

ARBEIDSTECHNIEK

Algemene werkinstructies

BELANGRIJK!

In dit hoofdstuk worden de basisveiligheidsregels voor het werken met een heggenschaar behandeld.

Wanneer u in een situatie belandt waarin u niet goed weet hoe u verder te werk moet gaan, moet u een expert raadplegen. Wend u tot uw dealer of uw servicewerkplaats.

Gebruik de machine nooit voor taken waarvoor u niet voldoende gekwalificeerd bent.



WAARSCHUWING! De machine kan ernstige persoonlijke ongelukken veroorzaken. Lees daarom eerst de veiligheidsinstructies goed door. Leer hoe u de machine moet gebruiken.



WAARSCHUWING! Knippend gereedschap. Raak het gereedschap niet aan zonder eerst de motor af te zetten.

Persoonlijke bescherming

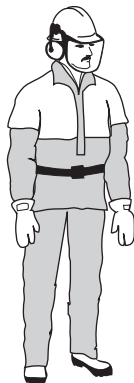

- Draag altijd persoonlijke veiligheidsuitrusting. Zie instructies in het hoofdstuk "Persoonlijke veiligheidsuitrusting".
- Draag altijd werkkleding en een stevige lange broek.
- Draag nooit wijde kleding of lohangende sieraden.
- Zorg ervoor dat uw haar niet lager dan uw schouders hangt.

Veiligheidsvoorschriften voor uw omgeving

- Laat nooit kinderen de machine gebruiken.
- Let erop dat tijdens de werkzaamheden niemand binnen een straal van 15 meter komt.

- Laat nooit een ander de machine gebruiken zonder u ervan te verzekeren dat ze de inhoud van de gebruiksaanwijzing hebben begrepen.
- Werk nooit op een ladder, stoel of andere verhoging die niet stevig vast staat.



- Denk erom dat de operator verantwoordelijk is voor ongelukken of beschadigingen van andere mensen of hun eigendommen.

Veiligheidsvoorschriften tijdens het werk



- Let erop dat u tijdens het werken altijd op een veilige en stabiele ondergrond staat.
- Gebruik altijd beide handen om de machine vast te houden. Houd de machine voor uw lichaam.

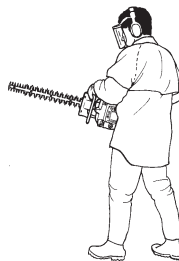

- Zorg ervoor dat uw handen en voeten niet bij de snijuitrusting komen als de motor draait.



- Wanneer u de motor hebt afgezet, moet u uw handen en voeten uit de buurt van de snijuitrusting houden tot ze helemaal gestopt is.
- Wees alert op stukken tak die tijdens het knippen weggeslingerd kunnen worden.
- Knip niet te dicht bij de grond. Hierdoor kunnen stenen en andere voorwerpen weggeslingerd worden.
- Onderzoek het te snoeien object op vreemde voorwerpen zoals elektriciteitsleidingen, insecten,

ARBEIDSTECHNIEK

dieren enz. of op voorwerpen die de snijuitrusting kunnen beschadigen zoals bijv. metalen voorwerpen.

- Als er een voorwerp geraakt wordt of er trillingen ontstaan, moet u de machine stoppen. Haal de bougiekabel van de bougie. Controleer of de machine niet beschadigd is. Repareer eventuele beschadigingen.
- Mocht er tijdens de werkzaamheden iets tussen de messen vast komen zitten, moet de motor uitgezet worden en moeten de messen helemaal gestopt zijn voordat ze worden schoongemaakt. Haal de bougiekabel van de bougie.

Veiligheidsvoorschriften na het voltooien van de werkzaamheden



- De transportbescherming moet altijd op de snijuitrusting geplaatst worden als de machine niet wordt gebruikt.
- Schakel de machine uit. Laat de machine nooit zonder toezicht met draaiende motor achter.
- Als de heggenschaar is gestopt voor onderhoud, inspectie of opslag, schakelt u de voedingsbron uit, koppelt u de kabel van de bougie los en zorgt u ervoor dat alle bewegende onderdelen zijn gestopt. Laat de machine afkoelen voordat u iets doet aan de motorkamer.
- Gebruik altijd sterke handschoenen wanneer u de snijuitrusting repareert. Ze is erg scherp en kan makkelijk snijwonden veroorzaken.

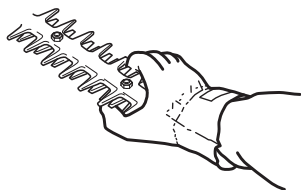

- Bewaar de machine buiten het bereik van kinderen.
- Gebruik bij reparatie alleen originele reserveonderdelen.

Basistechniek

- Werk met pendelvormige bewegingen van beneden naar boven wanneer u zijkanten knipt.
- Pas de hoeveelheid gas aan de belasting aan.
- Bij het knippen van een heg moet u de motor altijd bij de heg vandaan houden.

- Hou de machine zo dicht mogelijk bij uw lichaam voor de beste balans.

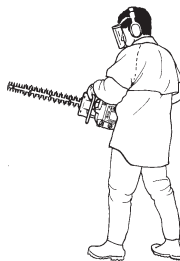

- Zorg ervoor dat de punt de grond niet raakt.
- Forceer het werk niet, beweeg de heggenschaar in een regelmatig tempo, zodat alle takjes gelijkmatig afgeknipt worden.

Achterste handvat

Om het snoeien van heggen eenvoudiger te maken, kunt u de handgreep 90° naar links of naar rechts draaien.

- Zet de handgreep los door op de vergrendelhendel te drukken.

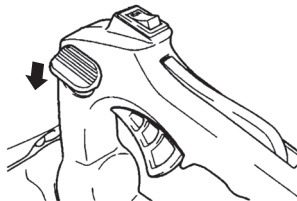

- Draai aan de handgreep tot de vergrendelhendel op zijn plaats klikt.

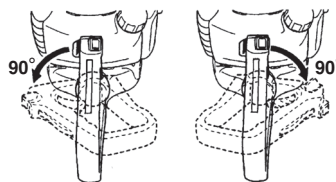

- Wanneer de handgreep in de nieuwe stand is vergrendeld, kunt u het gas weer openzetten.
- Tijdens de knipwerkzaamheden moet het handvat altijd omhoog wijzen, ongeacht de richting waar de heggenschaar heen wijst.

U kunt de handgreep zelfs draaien wanneer de motor stationair loopt, omdat de heggenschaar is uitgerust met een bladrem die het blad stilhoudt.

ONDERHOUD

Carburateur

Uw Husqvarna-product is geconstrueerd en gemaakt volgens specificaties, die de schadelijke uitlaatgassen reduceren. Als de motor 8-10 tanks brandstof heeft verbruikt, is de motor ingereden. Om ervoor te zorgen dat deze na de periode van inrijden optimaal blijft functioneren en zo min mogelijk schadelijke uitlaatgassen uitstoot, moet u uw dealer/servicewerkplaats (die over een toerenteller beschikt) de carburateur af laten stellen.



WAARSCHUWING! Er moet een complete koppelingskap met versnelling zijn gemonteerd voordat de machine wordt gestart, anders kan de koppeling losraken en persoonlijk letsel veroorzaken.

Werking



- Via de gasklepbediening stuurt de carburateur het toerental van de motor. In de carburateur worden brandstof en lucht vermengd. Dit mengsel (brandstof/lucht) kan worden afgesteld. Om het maximum vermogen van de machine te kunnen benutten, moet de afstelling correct zijn.
- Afstellen van de carburateur houdt in dat de motor wordt aangepast aan plaatselijke omstandigheden, b.v. klimaat, hoogte, benzine en soort 2-taktolie.

Afstellen van stationairtoerental

De T-schroef regelt de positie van de gasklepbediening bij stationair draaien. Als de T-schroef met de klok mee wordt gedraaid, krijgt men een hoger stationair toerental en als ze tegen de klok in wordt gedraaid, een lager stationair toerental.

Voor met het afstellen wordt begonnen, moet het luchtfilter schoon zijn en het luchtfilterdeksel gemonteerd zijn.

Het stationair toerental wordt afgesteld met de stationairschroef T als opnieuw afstellen noodzakelijk is. Draai de T-schroef eerst met de klok mee tot de messen beginnen te roteren. Draai daarna de T-schroef tegen de klok in tot de messen stilstaan. Het stationair toerental is correct afgesteld als de motor in alle posities gelijkmatig loopt. Er moet een goede marge zijn tot het toerental waarbij de messen beginnen te draaien. Aanbevolen stationair toerental: Zie hoofdstuk Technische gegevens.

De messen mogen ook niet bewegen als de chokehendel in startgasstand staat.

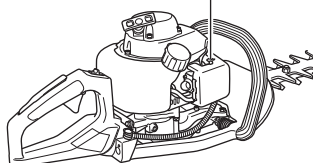
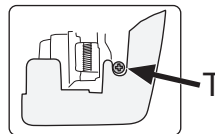

WAARSCHUWING! Als het stationair toerental niet zo kan worden afgesteld dat de snijuitrusting stilstaat, dient u uw dealer/servicewerkplaats te raadplegen. Gebruik de machine nooit voor deze correct is afgesteld of gerepareerd.

Geluiddemper

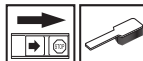

N.B.! Bepaalde geluiddempers zijn voorzien van een katalysator. Zie het hoofdstuk Technische gegevens om te checken of uw machine voorzien is van een katalysator.

De geluiddemper is ontworpen om het geluid van de machine te reduceren, en om de uitlaatgassen van de gebruiker weg te richten. De uitlaatgassen zijn zeer heet en bevatten vonken die droge en ontvlambare materialen in brand kunnen steken.

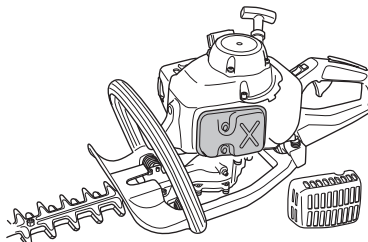

Bepaalde geluiddempers zijn voorzien van een speciaal vonkenopvangnet. Indien uw machine uitgerust is met zo'n geluiddemper, moet u het net minstens één keer per week schoonmaken. Gebruik bij voorkeur een stalen borstel.

Op geluiddempers zonder katalysator moet het net één keer per week worden schoongemaakt en eventueel worden vervangen. Op geluiddempers met katalysator moet het net één keer per maand worden gecontroleerd en eventueel schoongemaakt. **Bij evt. beschadigingen aan het net moet dit vervangen worden.** Indien het net

ONDERHOUD

vaak verstopt is, kan dit erop duiden dat de functie van de katalysator is afgenomen. Neem contact op met uw dealer voor controle. Met een verstopt net raakt de machine oververhit met beschadigingen aan cilinder en zuiger tot gevolg.

N.B.! Gebruik de machine nooit als de geluiddemper in slechte staat is.



WAARSCHUWING! Tijdens het gebruik en een tijdje daarna is de geluiddemper met katalysator erg warm. Dit geldt ook bij stationair draaien. Aanraking kan brandwonden aan de huid veroorzaken. Denk om het brandgevaar!

Koelsysteem



Om de werktemperatuur zo laag mogelijk te houden, is de machine uitgerust met een koelsysteem.

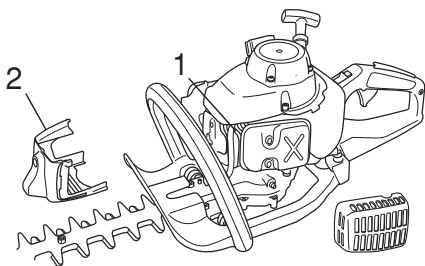

Het koelsysteem bestaat uit:

- 1 Ventilatorschoepen op het vliegwiel.
- 2 Koelflenzen op de cilinder.
- 3 Cilinderkap (leidt de koellucht naar de cilinder).

Maak het koelsysteem één keer per week schoon met een borstel; dit moet vaker gebeuren wanneer u in moeilijke omstandigheden werkt. Een vuil of verstopt koelsysteem leidt tot oververhitting van de machine waardoor de cilinder en zuiger beschadigd kunnen worden.

Bougie



De volgende factoren zijn van invloed op de conditie van de bougie:

- Een incorrecte afstelling van de carburateur.
- Een verkeerd oliemengsel in de brandstof (te veel of verkeerde olie).
- Een vuil luchtfilter.

Deze factoren veroorzaken afzettingen op de elektroden van de bougie, wat tot motordefecten en startmoeilijkheden kan leiden.

Wanneer de machine te weinig vermogen heeft, moeilijk start of onregelmatig onbelast draait, dient u altijd eerst de bougie te controleren voor u andere maatregelen neemt. Maak de bougie schoon als ze verstopt is en controleer of de afstand tussen de elektroden 0,9-1,0 mm bedraagt. De bougie moet na een maand gebruik, of eerder indien nodig, vervangen worden.

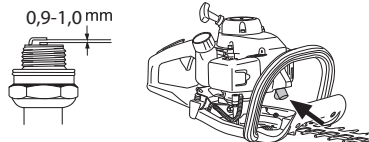

N.B.! Gebruik steeds het correcte bougietype! Andere types kunnen de zuiger/cilinder beschadigen. Zorg ervoor dat de bougie zog. radio-ontstoring heeft.

Luchtfilter

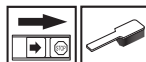

Het luchtfilter dient regelmatig te worden schoongemaakt (stof en vuil verwijderen) om de volgende problemen te vermijden:

- Storingen van de carburateur.
- Moeilijkheden bij het starten.
- Vermogensverlies.
- Onnodige slijtage van de motoronderdelen.
- Abnormaal hoog brandstofverbruik

Maak het filter na 25 werkuren schoon of vaker wanneer u in abnormaal stoffige omstandigheden werkt.

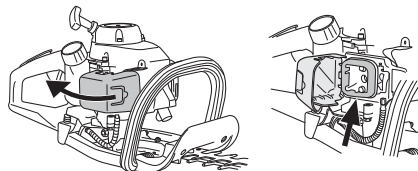

Luchtfilter schoonmaken

Demonteer het cilinderdeksel en verwijder het filter. Maak het schoon in een warm sopje van water en zeep. Controleer of het filter droog is voor u het terugplaatst.

Na een lange gebruikperiode kan het luchtfilter niet meer worden gereinigd. Daarom moet het filter regelmatig vervangen worden. **Een beschadigd luchtfilter moet altijd vervangen worden.**

ONDERHOUD

Brandstoffilter



Als de motor niet genoeg brandstof krijgt toegevoerd, controleer dan de tankdop en kijk of het brandstoffilter niet verstopt zit.

Overbrenging



De tandwielkast bevat een smeerdop. Gebruik een vetspuit om vet bij te vullen. Doe dit steeds na ongeveer 50 bedrijfsuren. Gebruik speciaal Husqvarna-smeermiddel.

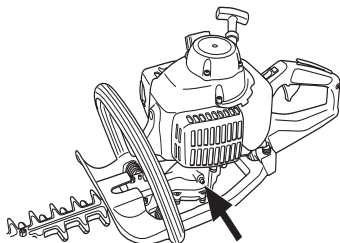

Pomp in vet totdat het uit schoon vet aan de bladen.

Schoonmaken en smeren



Haal hars en plantensap van de messen met schoonmaakmiddel voor of na ieder gebruik. Smeer de mesbalken met een speciaal smeermiddel wanneer ze langere tijd worden opgeborgen.

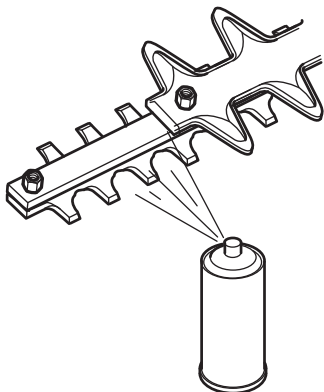

ONDERHOUD

Onderhoudsschema

Hieronder volgt een lijst van het onderhoud dat aan de machine moet worden uitgevoerd. De meeste punten staan beschreven in het hoofdstuk Onderhoud. De gebruiker mag alleen die onderhouds- en servicewerkzaamheden uitvoeren die in deze gebruiksaanwijzing worden beschreven. Meer ingrijpende maatregelen moeten door een erkende servicewerkplaats worden uitgevoerd.

Onderhoud	Dagelijks onderhoud	Wekelijks onderhoud	Maandelijks onderhoud
Maak de machine uitwendig schoon.	X		
Controleer of de gashendelvergrendeling en de gashendel goed werken uit veiligheidsoogpunt.	X		
Controleer of de stopschakelaar werkt.	X		
Controleer of de messen niet bewegen bij stationair lopen of wanneer de choke in de startgasstand staat.	X		
Controleer of de messen onbeschadigd zijn en geen barsten of andere beschadigingen vertonen. Vervang de messen als dat nodig is.	X		
Controleer mesbeschermkap op beschadigingen en barsten. Een beschadigde mesbeschermkap moet altijd vervangen worden.	X		
Maak het luchtfilter schoon. Vervang het indien nodig.	X		
Controleer of de handbescherming niet beschadigd is. Vervang een beschadigde bescherming.	X		
Controleer of de bouten en moeren en vastgedraaid zijn.	X		
Controleer of er brandstof lekt uit motor, tank of brandstofleidingen.	X		
Controleer de starter en het starterkoord.		X	
Controleer of de trillingsdempingselementen niet beschadigd zijn.		X	
Maak de bougie uitwendig schoon. Verwijder hem en controleer de afstand tussen de elektroden. Stel de afstand in op 0,9-1,0 mm of vervang de bougie. Zorg ervoor dat de bougie zog. radio-ontstoring heeft.		X	
Maak het koelsysteem van de machine schoon.		X	
Maak het vonkenopvangnet van de geluiddemper schoon of vervang het (geldt alleen bij geluiddempers zonder katalysator).		X	
Maak de buitenkant van de carburateur en de directe omgeving van de carburateur schoon.		X	
Vul het versnellingshuis met smeermiddel. Doe dit steeds na ongeveer 60 bedrijfsuren.		X	
Controleer of de bouten die de messen bijeenhouden nog goed vastzitten.		X	
Maak de brandstoftank schoon.			X
Controleer of het brandstoffilter niet is verontreinigd en of de brandstofleiding geen barsten of andere defecten vertoont. Vervang indien dit noodzakelijk is.			X
Controleer alle kabels en aansluitingen.			X
Controleer de koppeling, de koppelingsveren en koppelingstrommel op slijtage. Laat indien nodig bij een erkende servicewerkplaats vervangen.			X
Vervang de bougie. Zorg ervoor dat de bougie zog. radio-ontstoring heeft.			X
Controleer het vonkenopvangnet van de geluiddemper en maak het eventueel schoon (geldt alleen bij geluiddempers met katalysator).			X
Om brandgevaar te verminderen, dient u vuil, blad en overtollig smeermiddel enz. van de geluiddemper en motor te verwijderen.			X

TECHNISCHE GEGEVENS

Technische gegevens

Technische gegevens	226HD60S	226HD75S
Motor		
Cilinderinhoud, cm ³	23,6	23,6
Cilinderdiameter, mm	34,0	34,0
Slaglengte, mm	26	26
Stationair toerental, t/min	3000±200	3000±200
Maximum motorvermogen vlg. ISO 8893	0,85/8500	0,85/8500
Geluiddemper met katalysator	Nee	Nee
Een toerentalgeregeld ontstekingsstelsel	Ja	Ja
Ontstekingsstelsel		
Bougie	NGK CMR7H-10	NGK CMR7H-10
Elektrodenafstand, mm	0,9-1,0	0,9-1,0
Brandstof-/smeersysteem		
Producent/carburatortype	Walbro, Membraan	Walbro, Membraan
Inhoud benzinetank, liter	0,47	0,47
Gewicht		
Gewicht zonder brandstof, in kg	5,8	6,0
Lawaai-emissie		
(zie opm. 1)		
Geluidsvermogen, gemeten dB(A)	100	100
Geluidsvermogen, gegarandeerd L _{WA} dB(A)	102	102
Geluidsniveau		
(zie opm. 2)		
Equivalent geluidsdrukkniveau bij het oor van de gebruiker, gemeten volgens EN ISO 10517, dB(A):	91	91
Trillingsniveau		
(zie opm. 3)		
Equivalent trillingsniveau ($a_{hv,eq}$) bij handvat, gemeten overeenkomstig EN ISO 10517, m/s ²		
Voorste/achterste handvat:	2,0/2,1<2,5	3,6/5,4
Messen		
Type	Dubbelzijdig	Dubbelzijdig
Lengte, in mm	600	750
Steek, mm	35	35
Overbrenging	5.11	5.11

Opm. 1 Emissie van geluid naar de omgeving gemeten als geluidsvermogen (L_{WA}) volgens EG-richtlijn 2000/14/EG. Het gerapporteerde geluidsvermogeniveau voor de machine is gemeten met de originele snijuitrusting die het hoogste niveau geeft. Het verschil tussen het gegarandeerde en het gemeten geluidsvermogen is dat het gegarandeerde geluidsvermogen ook de dispersie in het meetresultaat meeneemt alsmede variaties tussen verschillende machines van hetzelfde model, conform Richtlijn 2000/14/EG.

Opm. 2: De gerapporteerde gegevens voor het equivalente geluidsdrukkniveau vertonen een typische statistische spreiding (standaardafwijking) van 1 dB (A).

Opm. 3: De gerapporteerde gegevens voor het equivalente trillingsniveau vertonen een typische statistische spreiding (standaardafwijking) van 1 m/s².

TECHNISCHE GEGEVENS

EG-verklaring van overeenstemming (Alleen geldig voor Europa)

Husqvarna AB, S-561 82 Huskvarna, Zweden, telefoon: +46-36-146500, verklaart hierbij dat de **Husqvarna heggenscharen 226HD60S, 226HD75S** met een serienummer uit 2014 en verder (het jaar met daaropvolgend het serienummer wordt duidelijk aangegeven op het productplaatje), in overeenstemming zijn met de voorschriften in de Richtlijnen:

- van 17 mei 2006 "betreffende machines" **2006/42/EG**.
- van 15 december 2004 "betreffende elektromagnetische compatibiliteit" **2004/108/EEC**.
- van 8 mei 2000 "betreffende geluidsemisatie door materieel voor gebruik buitenshuis" **2000/14/EG**. Beoordeling van de overeenstemming uitgevoerd volgens Bijlage V. Voor informatie betreffende lawaaiemissies, zie hoofdstuk Technische gegevens.

De volgende normen zijn van toepassing: **EN ISO 12100:2010, CISPR 12:2007, EN ISO 10517:2009/A1:2013**

SMP Svensk Maskinprovning AB, Box 7035, SE-750 07 Uppsala, Zweden, heeft voor Husqvarna AB een vrijwillige typekeuring uitgevoerd. De certificaten hebben nummer: 226HD60S. 226HD75S - **SEC/09/2199**

Huskvarna, 19 mei 2014



Per Gustafsson, Hoofd Ontwikkeling (erkende vertegenwoordiger voor Husqvarna AB en verantwoordelijk voor technische documentatie.)

SIMBOLOGIA

Simboli

AVVERTENZA! Se usato in modo incauto o erraneo, il tagliasiepi può essere uno strumento pericoloso, che può causare danni gravi o anche mortali. E' molto importante perciò che chi lo usa legga e comprenda il contenuto di questo manuale delle istruzioni.



Prima di usare la macchina, leggere per intero le istruzioni per l'uso e accertarsi di averne compreso il contenuto.



Usare sempre:

- Protezioni acustiche omologate
- Protezione per gli occhi omologata



Il presente prodotto è conforme alle vigenti direttive CEE.



Utilizzare sempre guanti protettivi omologati.



Usare scarpe o stivali robusti e antisdrucciolo.



Emissioni di rumore nell'ambiente in base alla direttiva della Comunità Europea. L'emissione della macchina è indicata al capitolo Dati tecnici e sulla decalcomania.



Rifornimento carburante.



Pompa carburante

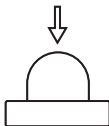

Portare il comando dell'aria in posizione di starter.



Impostare il comando della valvola dell'aria nella posizione di funzionamento.

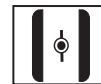

Leva di blocco, regolazione del manubrio



I restanti simboli/decalcomanie riguardano particolari requisiti necessari per ottenere la certificazione in alcuni mercati.

Il motore si ferma portando il contatto di arresto in posizione di arresto. Prevenire la messa in funzione accidentale rimuovendo il cavo di accensione dalla candela.

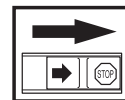

Utilizzare sempre guanti protettivi omologati.

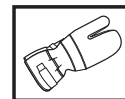

E' necessario pulire con regolarità.

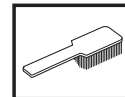

Controllo visivo.



Usare sempre occhiali o visiera di protezione.



INDICE

Indice

SIMBOLOGIA

Simboli 165

INDICE

Indice 166

Prima dell'avviamento osservare quanto segue: .. 166

INTRODUZIONE

Alla gentile clientela 167

CHE COSA C'È?

Che cosa c'è? 168

NORME GENERALI DI SICUREZZA

Importante 169

Abbigliamento protettivo 169

Dispositivi di sicurezza della macchina 170

OPERAZIONI CON IL CARBURANTE

Carburante 173

Carburante 173

Rifornimento 174

AVVIAMENTO E ARRESTO

Controlli prima dell'avviamento 175

Avviamento e arresto 175

TECNICA DI LAVORO

Istruzioni generali di lavoro 177

MANUTENZIONE

Carburatore 179

Marmitta 179

Sistema di raffreddamento 180

Candela 180

Filtro dell'aria 180

Filtro del carburante 181

Riduttore 181

Pulizia e lubrificazione 181

Schema di manutenzione 182

CARATTERISTICHE TECNICHE

Caratteristiche tecniche 183

Dichiarazione di conformità CE 184

Prima dell'avviamento osservare quanto segue:

Leggere accuratamente le istruzioni per l'uso.



AVVERTENZA! Una lunga esposizione al rumore può comportare lesioni permanenti all'udito. Usare quindi sempre cuffie di protezione omologate.



AVVERTENZA! Evitare assolutamente di modificare la versione originale della macchina senza l'autorizzazione del fabbricante. Usare sempre accessori originali. Modifiche e/o accessori non autorizzati possono causare lesioni gravi o mortali all'operatore o a terzi.



AVVERTENZA! Se usato in modo incauto o erraneo, il tagliaerba può essere uno strumento pericoloso, che può causare danni gravi o anche mortali. E' molto importante perciò che chi lo usa legga e comprenda il contenuto di questo manuale delle istruzioni.

INTRODUZIONE

Alla gentile clientela

Congratulazioni per aver scelto di acquistare un prodotto Husqvarna! Le origini della Husqvarna risalgono al 1689 quando il re Karl XI fece costruire una fabbrica sulle rive del fiume Huskvarnaån per la produzione di moschetti. La posizione sul fiume Huskvarnaån è spiegata dal fatto che il fiume veniva usato per produrre energia, rappresentando così una vera e propria centrale idroelettrica. Durante gli oltre 300 anni della sua esistenza, l'azienda Husqvarna ha fabbricato innumerevoli prodotti, dalle stufe a legna fino ai moderni elettrodomestici, dalle macchine da cucire alle biciclette e alle motociclette. Nel 1956 venne lanciato il primo rasaerba a motore, seguito dalla motosega nel 1959 ed è proprio questo il settore di competenza odierno della Husqvarna.

La Husqvarna è oggi uno dei leader mondiali nella produzione di articoli per giardinaggio e silvicoltura, con qualità e prestazioni come priorità assoluta. L'idea commerciale si basa sullo sviluppo, la produzione e la commercializzazione di prodotti a motore destinati a giardinaggio e silvicoltura ed anche al settore edilizio e a quello dell'installazione di impianti. La Husqvarna vuole inoltre essere all'avanguardia per quanto concerne l'ergonomia, le esigenze dell'operatore, la sicurezza e il rispetto dell'ambiente, motivi per cui sono state introdotte una serie di innovazioni tecnologiche al fine di migliorare i prodotti da questi punti di vista.

Siamo convinti che sarete pienamente soddisfatti della qualità e delle prestazioni del nostro prodotto per un lungo tempo a venire. L'acquisto di uno dei nostri prodotti vi garantisce l'accesso alla competenza di personale qualificato per l'assistenza e le riparazioni in caso di necessità. Se non avete acquistato la macchina presso uno dei nostri rivenditori autorizzati, rivolgetevi alla più vicina officina di assistenza.

Ci auguriamo che rimarrete soddisfatti della vostra macchina e speriamo di potervi servire per molto tempo in futuro. Non dimenticate che questo manuale delle istruzioni è un documento di valore. Seguendone il contenuto (uso, assistenza, manutenzione ecc.) potrete aumentare notevolmente la durata della vostra macchina e anche il suo valore di usato. Se vendete la macchina, ricordate di consegnare il manuale delle istruzioni al nuovo proprietario.

La ringraziamo per aver scelto un prodotto Husqvarna.

La Husqvarna AB procede costantemente allo sviluppo dei propri prodotti e si riserva quindi il diritto di apportare, senza alcun preavviso, modifiche riguardanti fra l'altro la forma e l'aspetto esteriore.

CHE COSA C'È?

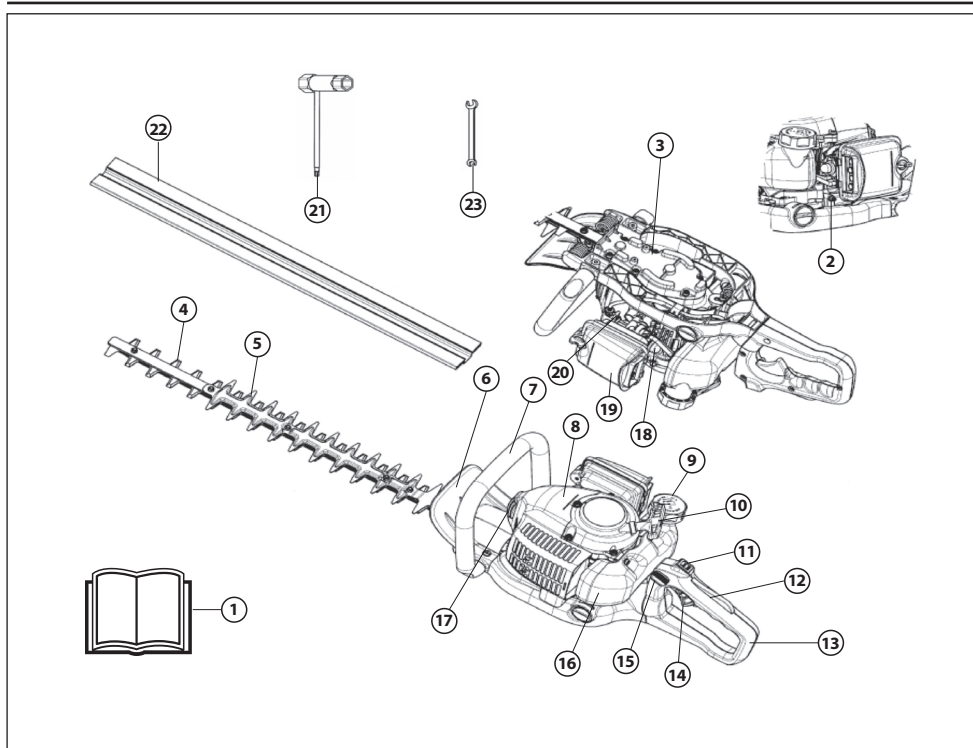

Che cosa c'è?

- | | |
|--|--------------------------------------|
| 1 Istruzioni per l'uso | 13 Impugnatura posteriore |
| 2 Rifornimento lubrificante, ingranaggio | 14 Comando del gas |
| 3 Riduttore | 15 Fermo impugnatura |
| 4 Coltelli | 16 Serbatoio carburante |
| 5 Protezione del coltello | 17 Cappuccio della candela e candela |
| 6 Protezione della mano | 18 Pompa carburante |
| 7 Impugnatura anteriore | 19 Coperchio del filtro dell'aria |
| 8 Coperchio del cilindro | 20 Comando valvola dell'aria |
| 9 Tappo del serbatoio | 21 Chiave combinata |
| 10 Maniglia di avviamento | 22 Protezione per trasporto |
| 11 Interruttore di arresto | 23 Chiave |
| 12 Fermo del gas | |

NORME GENERALI DI SICUREZZA

Importante

IMPORTANTE!

La macchina è destinata al solo taglio di rami e rametti.

Non usare mai una macchina che abbia subito modifiche tali da non corrispondere più alle specifiche originali.

Non usare la macchina in condizioni di stanchezza o sotto l'effetto di alcool o medicinali in grado di compromettere il vostro stato psichico e il controllo dei vostri atti.

Usare sempre abbigliamento protettivo. Vedi istruzioni alla voce Abbigliamento protettivo.

Non usare mai la macchina in condizioni climatiche estreme come temperature molto basse o clima estremamente caldo e/o umido.

Non usare mai una macchina difettosa. Effettuare i controlli di sicurezza e attenersi alle istruzioni di manutenzione e riparazione riportate nel presente manuale. Alcuni interventi devono essere eseguiti da personale specializzato. Vedere le istruzioni alla sezione Manutenzione.

Tutti i carter e le protezioni devono essere montati prima dell'avviamento. Per prevenire il pericolo di scosse elettriche, controllare che cappuccio e cavo della candela siano integri.



AVVERTENZA! Questa macchina genera un campo elettromagnetico durante il funzionamento che in determinate circostanze può interferire con impianti medici attivi o passivi. Per ridurre il rischio di gravi lesioni personali o mortali, i portatori di tali impianti devono consultare il proprio medico e il relativo produttore prima di utilizzare la macchina.



AVVERTENZA! Un motore acceso in un ambiente chiuso o mal ventilato può essere causa di morte per soffocamento o avvelenamento da monossido di carbonio.



AVVERTENZA! Non consentire mai a bambini di utilizzare la macchina o avvicinarsi a essa. Poiché la macchina è dotata di contatto di arresto con ritorno a molla e può avviarsi a bassa velocità con una leggera trazione dell'impugnatura di avviamento, in alcune condizioni la macchina potrebbe essere avviata anche da bambini piccoli. Sussiste il rischio di gravi lesioni personali. Staccare quindi il cappuccio dalla candela quando si lascia la macchina incustodita.



AVVERTENZA! Dei coltelli difettosi possono aumentare il rischio di incidenti.

Abbigliamento protettivo

IMPORTANTE!

Se usato in modo incauto o erroneo, il tagliasiepi può essere uno strumento pericoloso, che può causare danni gravi o anche mortali. E' molto importante perciò che chi lo usa legga e comprenda il contenuto di questo manuale delle istruzioni.

Lavorando con la macchina usare sempre abbigliamento protettivo omologato. L'uso di abbigliamento protettivo non elimina i rischi di lesioni, ma riduce gli effetti del danno in caso di incidente. Consigliatevi con il vostro rivenditore di fiducia per la scelta dell'attrezzatura adeguata.



AVVERTENZA! Far sempre attenzione a segnali di allarme o chiamate quando usate le cuffie protettive. Togliere sempre le cuffie protettive immediatamente all'arresto del motore.

CUFFIE PROTETTIVE

Usare cuffie protettive con effetto insonorizzante adeguato.



PROTEZIONE PER GLI OCCHI

Usare sempre protezione per gli occhi omologata. Con l'uso della visiera è necessario anche l'uso di occhiali protettivi omologati. Con il termine occhiali protettivi omologati si intendono occhiali che siano conformi alle norme ANSI Z87.1 per gli USA o EN 166 per i paesi EU.



GUANTI

Usare i guanti quando è necessario, per es. durante il montaggio del gruppo di taglio.



NORME GENERALI DI SICUREZZA

STIVALI

Usare scarpe o stivali robusti e antiscivolo.



ABBIGLIAMENTO

Usare abbigliamento in materiale robusto ed evitare indumenti troppo ampi che si impigliano facilmente fra rami e sterpi. Usare sempre pantaloni lunghi di tessuto resistente. Non indossare gioielli, pantaloni corti o sandali e non lavorare a piedi nudi. Accertarsi che i capelli non scendano al di sotto delle spalle.

PRONTO SOCCORSO

Tenere sempre a portata di mano la cassetta di pronto soccorso.



Dispositivi di sicurezza della macchina

In questo capitolo vengono presentati i dispositivi di sicurezza della macchina, la loro funzione, il controllo e la manutenzione necessari per assicurarne una funzione ottimale. Vedi al capitolo Che cosa c'è?, per individuare la posizione di questi componenti sulla macchina.

La durata della macchina può ridursi e il rischio di incidenti aumentare se la manutenzione non viene eseguita correttamente e se l'assistenza e/o le riparazioni non vengono effettuate da personale qualificato. Per ulteriori informazioni rivolgersi alla più vicina officina di assistenza.

IMPORTANTE!

Tutte le riparazioni e l'assistenza della macchina vanno eseguite da personale specializzato. Questo vale soprattutto per i dispositivi di sicurezza. Se la macchina non supera tutti i controlli sottoelencati, contattare l'officina autorizzata. L'acquisto di uno dei nostri prodotti garantisce l'assistenza di personale qualificato. Se non avete acquistato la macchina presso un rivenditore con centro di assistenza, informatevi sull'ubicazione della più vicina officina autorizzata.



AVVERTENZA! Non usare mai una macchina con dispositivi di sicurezza guasti. Questi dispositivi vanno controllati e sottoposti a manutenzione secondo quanto descritto in questo capitolo. Se la macchina non supera tutti i controlli, contattare un'officina per le necessarie riparazioni.

Fermo del gas

Il fermo del gas impedisce le accelerazioni involontarie. Quando il fermo (A) viene premuto nell'impugnatura (mentre si impugna la motosega), si libera il comando del gas (B). Rilasciando l'impugnatura l'acceleratore e il fermo si bloccano nella loro posizione di riposo. Questo meccanismo è azionato da due molle di ritorno indipendenti. In questa posizione il gas è bloccato automaticamente sul minimo.

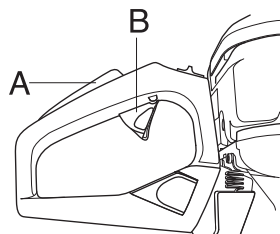

Controllare che l'acceleratore sia bloccato sul minimo quando il fermo è in posizione di riposo.

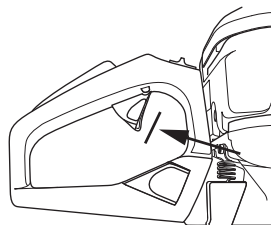

Premere sul fermo del gas e controllare che ritorni in posizione di riposo non appena viene rilasciato.

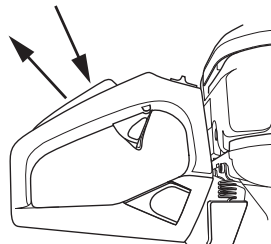

Controllare che acceleratore e fermo del gas si muovano liberamente e che le molle di richiamo funzionino a dovere.

NORME GENERALI DI SICUREZZA

Vedi istruzioni alla voce Avviamento. Avviare il tagliaiepi ed accelerare a pieno gas. Lasciar andare l'acceleratore e accertarsi che i coltelli si fermino e restino fermi. Se i coltelli ruotano mentre l'acceleratore è al minimo regolare il minimo nel carburatore. Vedi istruzioni alla voce Manutenzione.



Interruttore di arresto

L'interruttore di arresto serve a spegnere il motore.

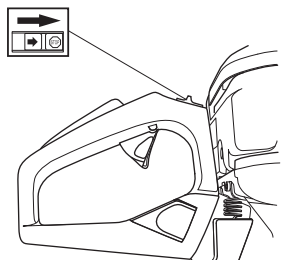

Mettere in moto e controllare che il motore si spenga portando l'interruttore in posizione di arresto.

Protezione della mano



La protezione della mano evita il contatto involontario con i coltelli durante il lavoro, ad esempio nel caso in cui l'operatore perda il controllo dell'impugnatura anteriore.

Controllare che la protezione della mano sia ben fissa.

Controllare che la protezione della mano sia integra.

Sistema di smorzamento delle vibrazioni



Il sistema di smorzamento delle vibrazioni adottato, elimina la maggior parte delle vibrazioni che si sviluppano durante l'uso della macchina.

Il sistema di smorzamento delle vibrazioni della macchina ne riduce la propagazione tra gruppo motore/gruppo di taglio e impugnature.

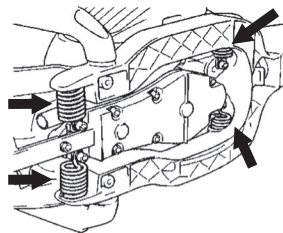

Il corpo motore, compreso il gruppo di taglio, è sospeso alle impugnature tramite quattro molle.

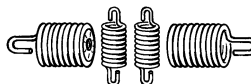

Controllare con regolarità che gli smorzatori non siano deformati o lesi. Controllare che gli elementi ammortizzatori siano integri e ben fissati.



AVVERTENZA! L'esposizione eccessiva alle vibrazioni può causare lesioni neuro-vascolari a chi soffre di disturbi circolatori. In caso di sintomi riferibili ad un'esposizione eccessiva alle vibrazioni contattare il medico. Tali sintomi possono essere torpore, perdita della sensibilità, "punture", "prurito", dolore, riduzione o perdita della forza, decolorazioni della pelle o modifiche strutturali della sua superficie. Tali sintomi si riscontrano soprattutto nelle mani, nei polsi e alle dita. Il rischio può aumentare con le basse temperature.

Marmitta



La marmitta è costruita in modo da assicurare il minimo livello di rumorosità e da allontanare i gas di scarico del motore dall'operatore. La marmitta con catalizzatore è inoltre concepita per ridurre le sostanze nocive nei gas di scarico.

Il rischio d'incendio è particolarmente alto in paesi a clima caldo e secco. Per questa ragione alcune marmitte sono

NORME GENERALI DI SICUREZZA

dotate di una retina parascintille. Controllate se la vostra macchina ha una marmitta munita di questa retina.

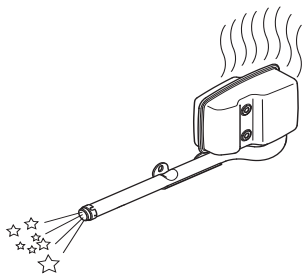

Se la macchina è dotata di marmitta con retina parascintille, questa va pulita regolarmente con una spazzola di metallo. Se la retina è ostruita il motore si surriscalda e può danneggiarsi seriamente.

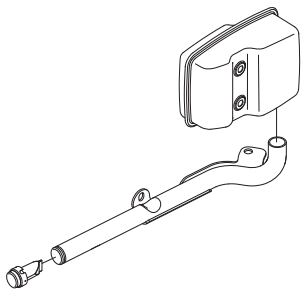

È di estrema importanza seguire le istruzioni relative a controllo, manutenzione e servizio della marmitta.

Non usare mai la macchina se la marmitta è in cattive condizioni.

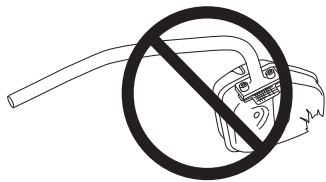

Controllare con regolarità che la marmitta sia ben fissa nella macchina.



AVVERTENZA! La marmitta catalitica e il tubo di scarico sono molto caldi durante l'uso e per un po' di tempo dopo. Quanto detto vale anche se la macchina funziona al minimo. Pericolo di ustioni in caso di contatto. Pericolo di incendio.



AVVERTENZA! L'interno della marmitta contiene sostanze chimiche che potrebbero essere cancerogene. Evitare il contatto con queste sostanze in caso di marmitta danneggiata.



AVVERTENZA! Non dimenticate che:

I gas di scarico del motore sono molto caldi e possono contenere scintille in grado di provocare incendi. Non avviare mai la macchina in ambienti chiusi o vicino a materiale infiammabile!

Protezione del coltello



La protezione del coltello (A) serve ad evitare che qualche parte del corpo venga a contatto con i coltelli (B).

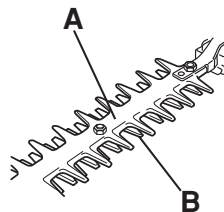

Controllare la protezione del coltello per escludere eventuali danni o deformazioni. Sostituire la protezione del coltello se è piegata o danneggiata.

Riduttore

Lavorando con la macchina il riduttore si riscalda. Evitare di toccare il riduttore per evitare ustioni.

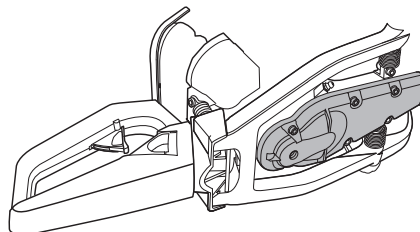

OPERAZIONI CON IL CARBURANTE

Carburante

Non accendere mai la macchina:

- 1 Se è stato versato del carburante sulla macchina. Eliminare ogni traccia di sporco e lasciare evaporare i resti di benzina.
- 2 Se avete versato del carburante su voi stessi o sui vostri abiti, cambiare abiti. Lavare le parti del corpo che sono venute a contatto con il carburante. Usare acqua e sapone.
- 3 Se vi sono perdite di carburante nella macchina. Controllare con regolarità la presenza di eventuali perdite dal tappo del serbatoio o dai tubi di alimentazione.

Trasporto e rimessaggio

- Il rimessaggio e il trasporto della macchina e del carburante devono essere eseguiti in modo che eventuali perdite o vapori non rischino di venire a contatto con scintille o fiamme aperte, generate ad esempio da macchine elettriche, motori elettrici, contatti/interruttori o caldaie.
- Per il rimessaggio e il trasporto del carburante usare recipienti adeguati ed omologati per tale scopo.
- In caso di rimessaggio della macchina per un periodo prolungato il serbatoio del carburante va svuotato. Per l'eliminazione dei resti inutilizzati di carburante rivolgersi al più vicino distributore di benzina. Versare il carburante in un contenitore omologato, stando all'aperto e lontani da fiamme libere.
- Accertarsi che la macchina sia ben pulita e che sia stata sottoposta a tutte le operazioni di assistenza prima di ogni rimessaggio a lungo termine.
- Durante il trasporto e il rimessaggio della macchina la protezione per il trasporto deve essere sempre montata sul gruppo di taglio.
- Mettere in sicurezza la macchina durante il trasporto.
- Prevenire l'avviamento involontario staccando sempre il cappuccio dalla candela in occasione di lunghi periodi di rimessaggio, se la macchina resta incustodita e prima di effettuare qualsiasi intervento di assistenza.



AVVERTENZA! Il carburante va maneggiato con cautela. Tenere presenti i rischi d'incendio, esplosione e intossicazione in caso di aspirazione.

Carburante

N.B! La macchina è dotata di motore a due tempi che deve sempre funzionare con una miscela di benzina e olio per motori a due tempi. Per assicurare una corretta miscelazione, misurare con cura la quantità d'olio da mescolare alla benzina. Se la quantità di carburante è limitata, anche un piccolo errore nella quantità d'olio influisce notevolmente sulla miscela.



AVVERTENZA! Il carburante e i vapori tossici sono altamente infiammabili e la loro inalazione o il contatto cutaneo possono provocare gravi lesioni. Agire dunque con cautela maneggiando il carburante e assicurare una buona ventilazione dell'ambiente durante l'operazione.

Benzina



N.B! Utilizzare sempre benzina di alta qualità, minimo 90 ottani (RON), miscelata a olio. Se la macchina è dotata di marmitta catalitica (vedere il capitolo Dati tecnici), utilizzare sempre benzina senza piombo di alta qualità miscelata a olio. La benzina contenente piombo danneggia la marmitta catalitica.

Usare nei casi in cui sia possibile una benzina ecologica, la cosiddetta benzina alchilata.



- Il numero minimo di ottani raccomandato è 90 (RON). Se si utilizza una benzina con un numero di ottani inferiore a 90, il motore può strappare. In tal caso la temperatura del motore aumenta e possono verificarsi gravi avarie.
- In caso di uso continuo ad alto regime si raccomanda una benzina ad alto numero di ottani.

Olio per motori a due tempi

- Per un risultato ottimale, utilizzare l'olio per motori a due tempi HUSQVARNA, studiato appositamente per i nostri motori a due tempi con raffreddamento ad aria.
- Non utilizzare mai olio per motori a due tempi formulato per motori fuoribordo con raffreddamento ad acqua (outboardoil - TCW).
- Non usare mai olio per motori a quattro tempi.
- Un olio di qualità scadente o una miscela carburante/olio troppo ricca può pregiudicare il corretto funzionamento della marmitta e ridurne la vita utile.
- Miscela

1:50 (2%) con olio per motori a due tempi HUSQVARNA.

1:33 (3%) con altri oli per motori a due tempi con raffreddamento ad aria classificati a norma JASO FB/ISO EGB.

OPERAZIONI CON IL CARBURANTE

Benzina, litri	Olio per motori a due tempi, litri	
	2% (1:50)	3% (1:33)
5	0,10	0,15
10	0,20	0,30
15	0,30	0,45
20	0,40	0,60

Preparazione della miscela

- Preparare la miscela in recipiente pulito e a parte, omologato per la benzina.
- Iniziare con il versare metà della benzina da usare. Aggiungere tutto l'olio. Mescolare agitando. Versare la benzina rimanente.
- Mescolare (agitare) accuratamente prima di procedere al rifornimento.



- Preparare una quantità di miscela necessaria al massimo per un mese.
- In caso di rimessaggio prolungato, vuotare e pulire il serbatoio del carburante.



AVVERTENZA! La marmitta catalitica è molto calda durante l'uso e subito dopo l'arresto del motore. Questo vale anche con il motore al minimo. Attenzione al pericolo di incendio, specialmente in presenza di materiali e/o gas infiammabili.

Rifornimento



AVVERTENZA! I seguenti accorgimenti diminuiscono il pericolo di incendio:

Rifornire in un'area ben ventilata. Non rifornire mai la macchina in ambienti chiusi.

Non fumare o portare sorgenti di calore vicino al carburante.

Effettuare sempre il rifornimento a motore spento.

Spegnere il motore e lasciarlo raffreddare alcuni minuti prima del rifornimento.

Aprire il tappo del serbatoio con cautela, per eliminare eventuali sovrappressioni.

Dopo il rifornimento chiudere bene il tappo.

Allontanare sempre la macchina dal luogo e dalla fonte di rifornimento prima della messa in moto.

- Utilizzare una tanica carburante con protezione anti-traboccamento.
- Pulire tutt'intorno al tappo del serbatoio. La presenza d'impurità nel serbatoio può causare guasti.
- Agitare il contenitore della miscela prima di versarla nel serbatoio per assicurarsi che essa sia ben mescolata.

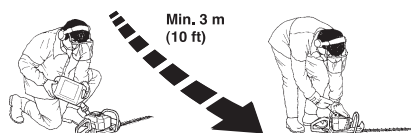

AVVIAMENTO E ARRESTO

Controlli prima dell'avviamento



- Ispezionare l'area di lavoro. Rimuovere gli oggetti che potrebbero venir lanciati in aria.
- Controllare il gruppo di taglio. Non usare mai dei coltelli non taglienti, spezzati o danneggiati.

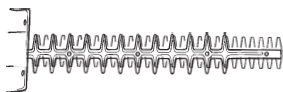

- Controllare che la macchina sia in perfette condizioni. Controllare che tutti i dadi e le viti siano ben serrati.
- Assicuratevi che il riduttore sia sufficientemente lubrificato. Vedi istruzioni alla voce Riduttore.
- Controllare che il gruppo di taglio si arresti sempre con il motore al minimo.
- Non utilizzare la macchina per scopi diversi da quelli previsti.
- Controllare che impugnature e dispositivi di sicurezza funzionino a dovere. Non usare mai una macchina che manchi di qualche componente o modificata rispetto alle specifiche.
- Tutti i coperchi devono essere correttamente montati e integri prima dell'avviamento della macchina.

Avviamento e arresto



AVVERTENZA! Il coperchio della frizione completo di riduttore dev'essere montato prima di mettere in moto la macchina, altrimenti la frizione potrebbe staccarsi e causare danni alle persone.

Spostare sempre la macchina di almeno 3 metri dal luogo del rifornimento prima della messa in moto. Situare la macchina su una superficie stabile. Considerare che i coltelli iniziano a muoversi già alla messa in moto. Controllare che i coltelli non possano toccare corpi estranei. Controllare che non vi siano dei non addetti ai lavori nella zona delle operazioni, altrimenti esiste il rischio di gravi danni alle persone. La distanza di sicurezza corrisponde a 15 metri.

Motore freddo

Accensione: Spingere l'interruttore di arresto in posizione di avviamento. (Posizione di funzionamento)

Pompa carburante: Premere più volte sulla sacca in gomma della pompa fino a quando la sacca comincia a riempirsi di carburante. Non è necessario che la sacca sia completamente piena.

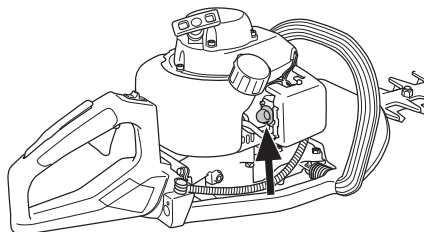

Aria: Portare il comando dell'aria in posizione di starter.

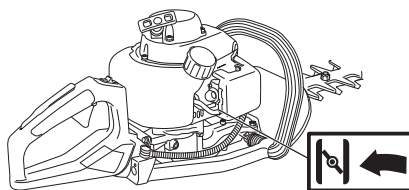

Motore caldo

Accensione: Spingere l'interruttore di arresto in posizione di avviamento. (Posizione di funzionamento)

Pompa carburante: Premere più volte sulla sacca in gomma della pompa fino a quando la sacca comincia a riempirsi di carburante. Non è necessario che la sacca sia completamente piena.

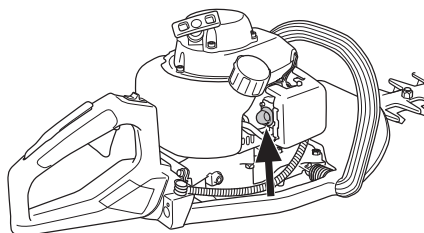

Avviamento

Premere il corpo della macchina contro il terreno con la mano sinistra (NOTA! Non con il piede!). Afferrare la manopola di avviamento, estrarre lentamente la cordicella di avviamento con la mano destra fino a quando si avverte resistenza (i ganci di avviamento entrano in azione) e tirare con movimenti rapidi e decisi. **Non avvolgere mai la cordicella di avviamento intorno alla mano.**

Non appena il motore si accende riportare immediatamente indietro il comando della valvola dell'aria e ripetere i tentativi di avviamento finché il motore non parte.

AVVIAMENTO E ARRESTO

N.B! Non estrarre completamente la cordicella e non lasciare la maniglia di avviamento con la cordicella estratta. Questo potrebbe danneggiare la macchina.



Arresto

Il motore si ferma portando il contatto di arresto in posizione di arresto.

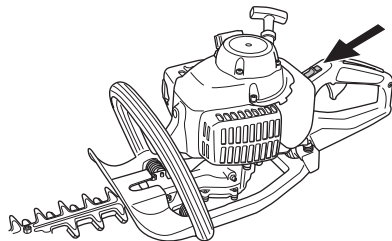

Se il motore non si arresta quando l'interruttore viene portato nella posizione di arresto, impostare il comando dell'aria sulla posizione corrispondente (comando dell'aria chiuso). Contattare un'officina autorizzata.

Rodaggio

Durante le prime 20 ore, non utilizzare la macchina alla massima capacità per periodi prolungati.

TECNICA DI LAVORO

Istruzioni generali di lavoro

IMPORTANTE!

Questa sezione descrive le norme di sicurezza basilari per l'uso del tosasiepi.

Trovandosi in una situazione di insicurezza riguardo all'uso della macchina rivolgersi ad un esperto. Contattare il proprio rivenditore o l'officina di servizio. Evitare qualsiasi lavoro per il quale non ci si sente sufficientemente qualificati.



AVVERTENZA! La macchina può provocare gravi lesioni personali. Leggere attentamente le norme di sicurezza. Apprendete l'uso corretto della macchina.



AVVERTENZA! Attrezzo di taglio. Non toccare l'attrezzo senza aver prima spento il motore.

Protezione personale

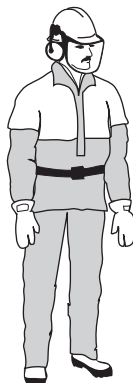

- Usare sempre abbigliamento protettivo. Vedi istruzioni alla voce Abbigliamento protettivo.
- Utilizzare sempre abiti da lavoro e pantaloni robusti.
- Non indossare mai abiti troppo ampi o gioielli.
- I capelli non devono scendere al di sotto delle spalle.

Norme di sicurezza per l'ambiente circostante

- Non permettere che la macchina sia utilizzata da bambini.
- Accertarsi che nessuno si avvicini ad una distanza inferiore a 15 m durante il lavoro.
- Non consentire mai ad altri l'utilizzo della macchina senza accertarsi che abbiano capito il contenuto del manuale di istruzioni.

- Non lavorare mai su una scala, uno sgabello o in altra posizione sollevata da terra che non sia ben fissata.



- Tenere presente che l'operatore è responsabile di eventuali incidenti o pericoli per gli altri o le cose.

Norme di sicurezza durante il lavoro



- Lavorare sempre in posizione sicura e stabile.
- Tenere sempre la macchina con entrambe le mani. Tenere la macchina davanti al corpo.

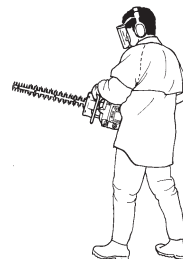

- Accertarsi che mani e piedi non tocchino il gruppo di taglio a motore acceso.



- Una volta spento il motore, tenere mani e piedi lontani dal gruppo di taglio fino al suo completo arresto.
- Fare attenzione ad eventuali ramoscelli che potrebbero venir lanciati in aria durante l'operazione.
- Non operare troppo vicini al suolo. Pietre o altri corpi estranei potrebbero venir lanciati in aria.
- Esaminare l'oggetto di taglio per escludere la presenza di corpi estranei, quali cavi elettrici, insetti, animali ecc., oppure di elementi che potrebbero danneggiare il gruppo di taglio, ad esempio gli oggetti metallici.
- In caso di collisione con un oggetto o all'insorgere di vibrazioni fermare la macchina. Togliere il cavo di accensione dalla candela. Controllare che la

TECNICA DI LAVORO

macchina non presenti danni. Riparare eventualmente ogni danno riscontrato.

- Se corpi estranei rimangono impigliati nelle lame mentre l'utensile di taglio è in funzione, spegnere il motore ed attendere che l'utensile di taglio si sia arrestato completamente prima di pulire le lame. Staccare il cavo dalla candela.

Norme di sicurezza dopo il lavoro



- Quando la macchina non viene usata coprire sempre il gruppo di taglio con la protezione per il trasporto.
- Spegnerla macchina. Non lasciare mai la macchina incustodita a motore acceso.
- Quando il taglia siepi viene arrestato per la manutenzione, l'ispezione o il rimessaggio, staccare l'alimentazione, scollegare il filo dalla candela e accertarsi che le parti in movimento siano ferme. Attendere che la macchina si sia raffreddata prima di effettuare lavori all'interno del vano motore.
- Usare sempre dei guanti robusti durante la riparazione del gruppo di taglio. Questo è molto tagliente e ci si può ferire molto facilmente.

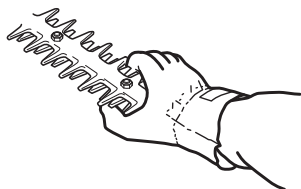

- Conservare la macchina fuori dalla portata dei bambini.
- Utilizzare esclusivamente ricambi originali per le riparazioni.

Tecnica fondamentale di lavoro

- Durante il taglio delle sezioni laterali lavorare con movimenti oscillanti dal basso verso l'alto.
- Adeguare l'accelerazione al carico.
- Durante il taglio della siepe il motore deve essere sempre girato in senso opposto alla siepe.

- Per ottenere un equilibrio ottimale, tenere la macchina il più possibile vicina al corpo.

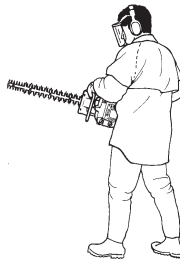

- Assicuratevi che la punta non tocchi il terreno.
- Non forzate l'operazione, muovetevi ad una velocità costante, facendo in modo che tutti i rami vengano tagliati lasciando una superficie uniforme.

Impugnatura posteriore

Per ridurre lo sforzo durante il taglio delle siepi, è possibile ruotare il manubrio di 90° a sinistra o destra.

- Liberare il manubrio premendo la leva di blocco.

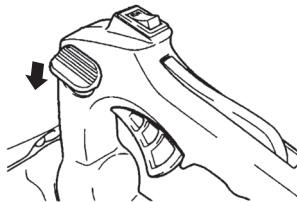

- Girare il manubrio finché la leva di blocco non scatta in posizione.

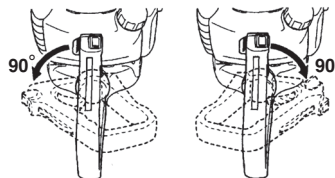

- Quando il manubrio è bloccato nella nuova posizione, è possibile applicare nuovamente l'acceleratore.
- Durante il lavoro l'impugnatura deve essere sempre rivolta verso l'alto, qualunque sia la direzione di avanzamento delle lame.

È possibile ruotare il manubrio anche con il motore al minimo perché il taglia siepi è dotato di un freno per la lama che tiene fermo il relativo alloggiamento.

MANUTENZIONE

Carburatore

Il vostro prodotto Husqvarna è stato fabbricato e prodotto in base a norme che permettono di ridurre le emissioni di scarico dannose. Dopo aver consumato 8-10 serbatoi di carburante il motore ha passato il rodaggio. Per verificare che funzioni in modo ottimale con il minimo livello di emissioni dannose dopo il rodaggio, rivolgetevi al vostro rivenditore/servizio di assistenza (che dispone di un contagiri) per mettere a punto il carburatore.



AVVERTENZA! Il coperchio della frizione completo di riduttore dev'essere montato prima di mettere in moto la macchina, altrimenti la frizione potrebbe staccarsi e causare danni alle persone.

Funzionamento



- Attraverso l'acceleratore, il carburatore regola il regime del motore. La miscela aria/benzina avviene nel carburatore. Tale miscela è regolabile. Per poter sfruttare al meglio la potenza della macchina, la regolazione del carburatore deve essere corretta.
- Regolare il carburatore significa adeguare il motore alle condizioni climatiche locali, alla benzina disponibile e al tipo di olio per motori a due tempi utilizzato.

Regolazione del minimo

La vite T regola la posizione dell'acceleratore al minimo. Avvitando in senso orario il regime del minimo si alza, mentre agendo in senso antiorario il regime di giri del motore al minimo si abbassa.

Prima di effettuare ogni regolazione, verificate che il filtro dell'aria sia pulito e che il coperchio del filtro dell'aria sia al posto giusto.

Regolate il regime del minimo servendovi della vite del minimo T, nel caso sia necessaria una nuova messa a punto. Girate prima la vite T in senso orario fino a quando i coltelli cominciano a muoversi. Girate poi la vite T in senso antiorario fino a quando i coltelli si arrestano. Il regime del minimo è regolato correttamente quando il motore funziona uniformemente in ogni posizione. Deve inoltre esserci un buon margine fino al regime in cui i coltelli cominciano a ruotare. Regime consigliato con motore al minimo: Vedi istruzioni alla voce Caratteristiche tecniche. I coltelli non devono muoversi neppure con il

comando della valvola dell'aria in posizione di gas di avviamento.

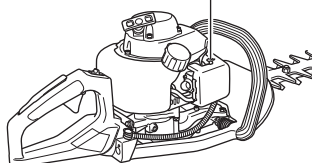
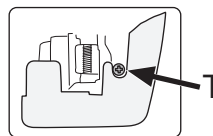

AVVERTENZA! Se non è possibile regolare il regime del minimo affinché il gruppo di taglio si fermi, contattate il rivenditore/servizio di assistenza. Evitate di utilizzare la macchina prima che questa sia stata correttamente regolata o riparata.

Marmitta

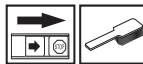

N.B! Alcune marmitte sono dotate di catalizzatore. Per controllare se la vostra macchina è dotata di marmitta catalitica vedere al capitolo Dati tecnici.

La marmitta è dimensionata in modo da diminuire la rumorosità e per allontanare i gas di scarico dall'operatore. I gas di scarico sono caldi e possono contenere scintille, pericolose in presenza di materiale infiammabile.

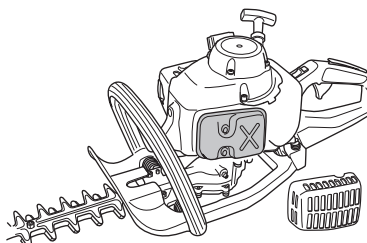

Alcune marmitte sono dotate di una speciale retina parascintille. Se la macchina è dotata di una marmitta di questo tipo, è consigliabile pulire la retina una volta alla settimana. Per un risultato ottimale usare una spazzola di acciaio.

Nelle marmitte senza catalizzatore la retina dev'essere pulita ed eventualmente sostituita una volta alla settimana. Nelle marmitte catalitiche la retina dev'essere controllata ed eventualmente pulita una volta al mese. **In caso di retina danneggiata questa deve essere**

MANUTENZIONE

sostituita. Se la retina è spesso ostruita, questo può essere un segno del fatto che le funzioni del catalizzatore sono ridotte. Contattare il rivenditore per il controllo. Una retina ostruita provoca il surriscaldamento della macchina con conseguenti danni a cilindro e pistone.

N.B! Non usare mai la macchina se la marmitta non è in buone condizioni.



AVVERTENZA! La marmitta catalitica è molto calda sia durante l'esercizio che all'arresto del motore. Questo vale anche con il motore al minimo. Il contatto può provocare ustioni. Attenzione al pericolo di incendio!

Sistema di raffreddamento



La macchina è dotata di sistema di raffreddamento per mantenere al minimo la temperatura di esercizio.

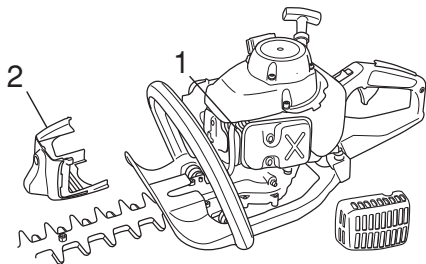

Il sistema è costituito da:

- 1 Alette di ventilazione sul volano.
- 2 Flange di raffreddamento sul cilindro.
- 3 Coperchio del cilindro (convoglia l'aria di raffreddamento verso il cilindro).

Pulire il sistema di raffreddamento con una spazzola una volta la settimana, più spesso se necessario. Se il sistema di raffreddamento è sporco o ostruito provoca il surriscaldamento della macchina, con conseguenti danni a cilindro e pistone.

Candela



Lo stato della candela dipende da:

- Carburatore non tarato.
- Miscela carburante/olio non corretta (quantità eccessiva di olio oppure olio non idoneo).
- Filtro dell'aria ostruito .

Questi fattori causano depositi sull'elettrodo della candela, e conseguenti disturbi di funzionamento e di messa in moto.

Se la macchina ha potenza insoddisfacente, difficoltà di messa in moto o il minimo irregolare, controllare innanzitutto la candela. Se questa è incrostata, pulirla e controllare la distanza tra gli elettrodi, che deve essere 0,9-1,0 mm. La candela andrebbe cambiata di regola dopo circa un mese di esercizio o prima se necessario.

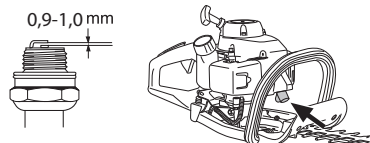

N.B! Usare candele originali o di tipo raccomandato! Altre candele possono danneggiare cilindro e pistone. Controllare che la candela sia munita di dispositivo di soppressione interferenze radio.

Filtro dell'aria

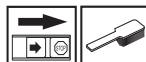

Pulire regolarmente il filtro dell'aria per evitare :

- Disturbi di carburazione.
- Problemi di messa in moto.
- Riduzione della potenza sviluppata.
- Inutile usura dei componenti del motore
- Consumi più elevati.

Il filtro dev'essere pulito ogni 25 ore di esercizio o più spesso se l'ambiente è estremamente polveroso.

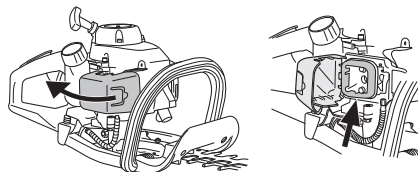

Pulizia del filtro dell'aria

Smontare il coperchio del filtro dell'aria ed estrarre il filtro. Lavarlo in acqua saponata calda. Prima di rimontare il filtro accertarsi che sia ben asciutto.

Il filtro non ritorna mai completamente pulito. Pertanto va sostituito periodicamente con uno nuovo. **Un filtro danneggiato va sostituito immediatamente.**

MANUTENZIONE

Filtro del carburante



Quando non arriva più carburante al motore, controllare che il tappo del serbatoio o il filtro del carburante non siano intasati.

Riduttore



Il riduttore è dotato di nipplo di lubrificazione. Riempire di grasso servendosi di un ingrassatore. L'operazione va ripetuta circa ogni 50 ore di esercizio. Usare grasso speciale Husqvarna.

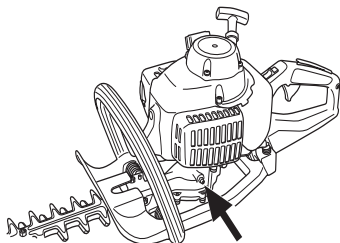

Pompare in grasso fino a quando non esce grasso pulito alle lame.

Pulizia e lubrificazione



Ripulire i coltelli dalla resina o dalla linfa proveniente dalle piante servendosi del detergente sia prima che dopo l'uso.

Lubrificare i portacoltelli con un lubrificante speciale prima del rimessaggio a lungo termine.

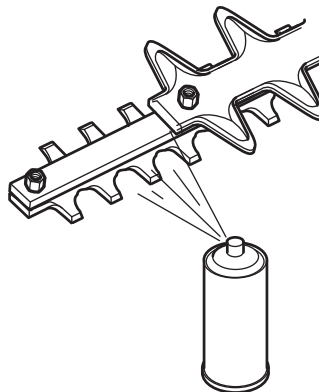

MANUTENZIONE

Schema di manutenzione

Qui di seguito troverete una lista delle operazioni di manutenzione da eseguire sulla macchina. La maggior parte dei punti è descritta al capitolo Manutenzione. L'utilizzatore può eseguire solo le operazioni di manutenzione e assistenza descritte in questo manuale delle istruzioni. Per operazioni di maggiore entità rivolgersi ad un'officina autorizzata.

Manutenzione	Manutenzion e giornaliera	Manutenzion e settimanale	Manutenzion e mensile
Pulire le parti esterne della macchina.	X		
Controllare che il blocco dell'acceleratore e l'acceleratore funzionino in modo sicuro.	X		
Controllare che l'interruttore d'arresto funzioni.	X		
Controllare che i coltelli non si muovano col motore al minimo oppure con il comando della valvola dell'aria in posizione di gas di avviamento.	X		
Controllare che le lame siano integre e non presentino crepe oppure altri danni. Sostituire le lame all'occorrenza.	X		
Controllare la protezione del coltello per escludere eventuali danni o deformazioni. Sostituire la protezione del coltello se è piegata o danneggiata.	X		
Pulire il filtro dell'aria. Sostituire se necessario.	X		
Controllare che la protezione della mano sia integra. Sostituirla se è danneggiata.	X		
Controllare che dadi e viti siano ben serrati.	X		
Controllare che non ci siano perdite di carburante nel motore, nel serbatoio o nei flessibili carburante.	X		
Controllare il dispositivo di avviamento con la relativa cordicella.		X	
Controllare l'integrità degli smorzatori di vibrazioni.		X	
Pulire la candela esternamente. Smontarla e controllare la distanza fra gli elettrodi. Regolare la distanza portandola a 0,9-1,0 mm o sostituire la candela. Controllare che la candela sia munita di dispositivo di soppressione interferenze radio.		X	
Pulire l'impianto di raffreddamento della macchina.		X	
Pulire o sostituire la retina parascintille della marmitta (solo marmitte senza catalizzatore).		X	
Pulire il carburatore esternamente e lo spazio attorno ad esso.		X	
Riempire di grasso la scatola del cambio. Eseguire l'operazione circa ogni 60 ore di esercizio.		X	
Controllare che le viti che fissano i coltelli siano ben serrate.		X	
Pulire il serbatoio carburante.			X
Controllare che il filtro del carburante non sia sporco e che il flessibile del carburante non presenti incrinature o altri difetti. Sostituire se necessario.			X
Controllare tutti i cavi e i collegamenti.			X
Controllare che la frizione, le molle della frizione e il tamburo della frizione non siano usurati. Sostituire se necessario presso un'officina autorizzata.			X
Sostituire la candela. Controllare che la candela sia munita di dispositivo di soppressione interferenze radio.			X
Controllare ed eventualmente pulire la retina parascintille della marmitta (solo marmitte con catalizzatore).			X
Per ridurre il rischio di incendio, rimuovere sporcizia, foglie, lubrificante in eccesso ecc. da silenziatore e motore.			X

CARATTERISTICHE TECNICHE

Caratteristiche tecniche

Caratteristiche tecniche	226HD60S	226HD75S
Motore		
Cilindrata, cm ³	23,6	23,6
Alesaggio, mm	34,0	34,0
Corsa, mm	26	26
Regime del motore al minimo, giri/min	3000±200	3000±200
Potenza max. motore a norma ISO 8893	0,85/8500	0,85/8500
Marmitta catalitica	No	No
Sistema di accensione con regolazione del regime	Si	Si
Sistema di accensione		
Candela	NGK CMR7H-10	NGK CMR7H-10
Distanza all'elettrodo, mm	0,9-1,0	0,9-1,0
Carburante, lubrificazione		
Marca/tipo carburatore	Walbro, diaframma	Walbro, diaframma
Capacità serbatoio carburante, litri	0,47	0,47
Peso		
Peso, escluso carburante, kg	5,8	6,0
Emissioni di rumore		
(vedere annot. 1)		
Livello potenza acustica, misurato dB(A)	100	100
Livello potenza acustica, garantito L _{WA} dB(A)	102	102
Livelli di rumorosità		
(vedi nota 2)		
Livello di pressione acustica equivalente rispetto all'udito dell'operatore, misurato in base alle norme EN 91 ISO 10517, dB(A):		91
Livelli di vibrazioni		
(vedi nota 3)		
Livelli di vibrazione equivalenti (a _{h,eq}) all'impugnatura, misurati in base alle norme EN ISO 10517, in m/s ²		
Impugnatura anteriore/posteriore:	2,0/2,1<2,5	3,6/5,4
Coltelli		
Tipo	Coltello a doppio taglio	Coltello a doppio taglio
Lunghezza, mm	600	750
Partitura, mm	35	35
Rapporto	5.11	5.11

Osserv. 1 Emissione di rumore nell'ambiente misurato come potenza acustica (L_{WA}) in base alla direttiva CE 2000/14/CE. Il livello di potenza acustica riportato per la macchina è stato misurato con il gruppo di taglio originale che emette il livello massimo. La differenza tra potenza acustica misurata e garantita è che la potenza acustica garantita comprende anche la dispersione nel risultato di misurazione e le variazioni tra le diverse macchine dello stesso modello come da Direttiva 2000/14/CE.

Nota 2: I dati riportati per il livello di pressione acustica equivalente della macchina hanno una dispersione statistica tipica (deviazione standard) di 1 dB (A).

Nota 3: I dati riportati per il livello di vibrazione equivalente hanno una dispersione statistica tipica (deviazione standard) di 1 m/s².

CARATTERISTICHE TECNICHE

Dichiarazione di conformità CE (Solo per l'Europa)

La **Husqvarna AB**, SE-561 82 Huskvarna, Svezia, tel.: +46-36-146500, dichiara con la presente che i tosasiepi **226HD60S, 226HD75S Husqvarna**, a partire dai numeri di serie del 2014 in poi (l'anno viene evidenziato nel marchio di fabbrica ed è seguito da un numero di serie) sono conformi alle disposizioni della DIRETTIVA DEL CONSIGLIO:

- del 17 maggio 2006 "sulle macchine" **2006/42/CE**.
- del 15 dicembre 2004 "sulla compatibilità elettromagnetica" **2004/108/CE**.
- dell'8 maggio 2000 "sull'emissione di rumore nell'ambiente" **2000/14/CE**. Valutazione della conformità eseguita ai sensi dell'Allegato V. Per informazioni relative alle emissioni di rumore, vedi capitolo Dati tecnici.

Sono state applicate le seguenti norme: **EN ISO 12100:2010, CISPR 12:2007, EN ISO 10517:2009/A1:2013**

L'SMP, Svensk Maskinprovning AB, Box 7035, SE-750 07 Uppsala, Svezia, ha eseguito il controllo-tipo facoltativo per conto della Husqvarna AB. I certificati portano il numero: 226HD60S. 226HD75S - **SEC/09/2199**

Huskvarna 19 maggio 2014



Per Gustafsson, Responsabile ricerca e sviluppo (Rappresentante autorizzato per Husqvarna AB e responsabile della documentazione tecnica.)

ACLARACIÓN DE LOS SÍMBOLOS

Símbolos

¡ATENCIÓN! Si se utiliza mal o de manera negligente, un cortasetos puede ser una herramienta peligrosa y causar daños graves, incluso mortales. Es sumamente importante que lea y entienda el contenido de este manual de instrucciones.



Lea detenidamente el manual de instrucciones y asegúrese de entender su contenido antes de utilizar la máquina.



Utilice siempre:

- Protectores auriculares homologados
- Protección ocular homologada



Este producto cumple con la directiva CE vigente.



Utilice siempre guantes protectores homologados.



Utilice botas o zapatos antirresbalantes y fuertes.



Las emisiones sonoras en el entorno según la directiva de la Comunidad Europea. Las emisiones de la máquina se indican en el capítulo Datos técnicos y en la etiqueta.



Carga de combustible.



Bomba de combustible

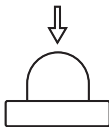

Ponga el estrangulador en la posición de estrangulamiento.



Ponga el estrangulador en la posición de funcionamiento.

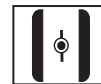

Palanca de cierre, ajuste de la palanca



Los demás símbolos/etiquetas que aparecen en la máquina corresponden a requisitos de homologación específicos en determinados mercados.

El motor se para poniendo el contacto de parada en la posición de parada. Evite el arranque accidental retirando el cable de encendido de la bujía.

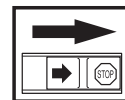

Utilice siempre guantes protectores homologados.

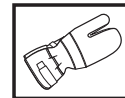

La máquina debe limpiarse regularmente.

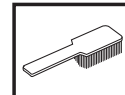

Control visual.



Debe utilizarse gafas protectoras o visor.



ÍNDICE

Índice

ACLARACIÓN DE LOS SÍMBOLOS	
Símbolos	185
ÍNDICE	
Índice	186
Antes de arrancar, observe lo siguiente:	186
INTRODUCCIÓN	
Apreciado cliente:	187
¿QUÉ ES QUÉ?	
¿Qué es qué?	188
INSTRUCCIONES GENERALES DE SEGURIDAD	
Importante	189
Equipo de protección personal	189
Equipo de seguridad de la máquina	190
MANIPULACION DEL COMBUSTIBLE	
Seguridad en el uso del combustible	193
Carburante	193
Repostaje	194
ARRANQUE Y PARADA	
Control antes de arrancar	195
Arranque y parada	195
TÉCNICA DE TRABAJO	
Instrucciones generales de trabajo	197
MANTENIMIENTO	
Carburador	199
Silenciador	199
Sistema refrigerante	200
Bujía	200
Filtro de aire	200
Filtro de combustible	201
Engranaje	201
Limpieza y lubricación	201
Programa de mantenimiento	202
DATOS TECNICOS	
Datos técnicos	203
Declaración CE de conformidad	204

Antes de arrancar, observe lo siguiente:

Lea detenidamente el manual de instrucciones.



¡ATENCIÓN! La exposición prolongada al ruido puede causar daños crónicos en el oído. Por consiguiente, use siempre protectores auriculares homologados.



¡ATENCIÓN! Bajo ninguna circunstancia debe modificarse la configuración original de la máquina sin autorización del fabricante. Utilizar siempre recambios originales. Las modificaciones y/o la utilización de accesorios no autorizadas pueden ocasionar accidentes graves o incluso la muerte del operador o de terceros.



¡ATENCIÓN! Si se utiliza mal o de manera negligente, un cortasetos puede ser una herramienta peligrosa y causar daños graves, incluso mortales. Es sumamente importante que lea y entienda el contenido de este manual de instrucciones.

INTRODUCCIÓN

Apreciado cliente:

¡Felicidades por haber adquirido un producto Husqvarna! La historia de Husqvarna data del año 1689, cuando el Rey Karl XI encargó la construcción de una fábrica en la ribera del río Huskvarna para la fabricación de mosquetes. La ubicación junto al río Huskvarna era lógica dado que el río se utilizaba para generar energía hidráulica. Durante los más de 300 años de existencia de la fábrica Husqvarna, se han fabricado productos innumerables; desde estufas de leña hasta modernas máquinas de cocina, máquinas de coser, bicicletas, motocicletas, etc. En 1956 se introdujo el primer cortacésped motorizado, seguido de la motosierra en 1959; y es en este segmento en el que actualmente trabaja Husqvarna.

Husqvarna es hoy uno de los principales fabricantes del mundo de productos de bosque y jardín, con la calidad y las prestaciones como principal prioridad. La idea de negocio es desarrollar, fabricar y comercializar productos motorizados para silvicultura y jardinería, así como para las industrias de construcción y obras públicas. Husqvarna tiene como objetivo estar en la vanguardia por lo que respecta a ergonomía, facilidad de empleo, seguridad y consideración ambiental; motivo por el cual ha desarrollado una serie de detalles para mejorar los productos en estas áreas.

Estamos convencidos de que usted apreciará con satisfacción la calidad y prestaciones de nuestro producto por mucho tiempo en adelante. Con la adquisición de alguno de nuestros productos, usted dispone de asistencia profesional con reparaciones y servicio en caso de ocurrir algo. Si ha adquirido el producto en un punto de compra que no es uno de nuestros concesionarios autorizados, pregúnteles por el taller de servicio más cercano.

Esperamos que su máquina le proporcione plena satisfacción y le sirva de ayuda por mucho tiempo en adelante. Tenga en cuenta que este manual de instrucciones es un documento de valor. Siguiendo sus instrucciones (de uso, servicio, mantenimiento, etcétera) puede alargar considerablemente la vida útil de la máquina e incrementar su valor de reventa. Si vende su máquina, entregue el manual de instrucciones al nuevo propietario.

¡Gracias por utilizar un producto Husqvarna!

Husqvarna AB trabaja constantemente para perfeccionar sus productos y se reserva, por lo tanto, el derecho a introducir modificaciones en la construcción y el diseño sin previo aviso.

¿QUÉ ES QUÉ?

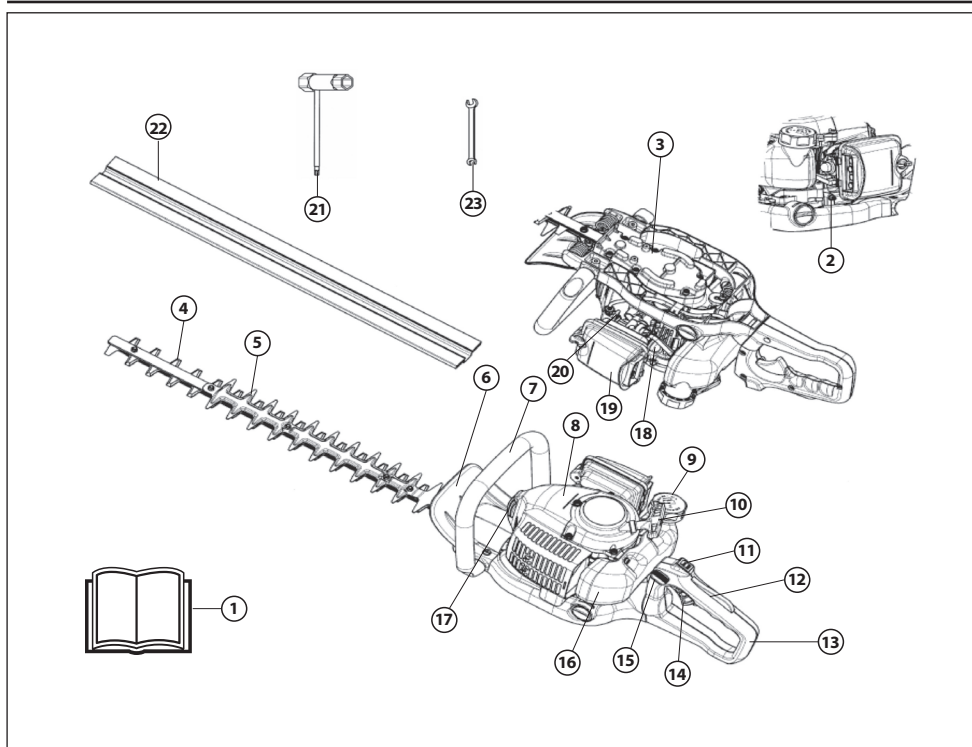

¿Qué es qué?

- | | |
|------------------------------------|----------------------------------|
| 1 Manual de instrucciones | 13 Mango trasero |
| 2 Recarga de lubricante, engranaje | 14 Acelerador |
| 3 Engranaje | 15 Bloqueo para el mango |
| 4 Cuchillas | 16 Depósito de combustible |
| 5 Protección de cuchilla | 17 Capuchón de encendido y bujía |
| 6 Protección para la mano | 18 Bomba de combustible |
| 7 Mango delantero | 19 Tapa del filtro de aire |
| 8 Cubierta del cilindro | 20 Estrangulador |
| 9 Tapa del depósito | 21 Llave combinada |
| 10 Empuñadura de arranque | 22 Protección para transportes |
| 11 Botón de parada | 23 Llave |
| 12 Fiador del acelerador | |

INSTRUCCIONES GENERALES DE SEGURIDAD

Importante

¡IMPORTANTE!

La máquina está diseñada solamente para el corte de ramas y ramitas.

No utilice nunca una máquina que haya sido modificada de modo que ya no coincida con la configuración original.

Nunca utilice la máquina si está cansado, si ha ingerido alcohol o si toma medicamentos que puedan afectarle la vista, su capacidad de discernimiento o el control del cuerpo.

Utilice el equipo de protección personal. Vea las instrucciones bajo el título "Equipo de protección personal".

Nunca utilice la máquina en condiciones atmosféricas extremas como frío intenso o clima muy caluroso y/o húmedo.

No utilice nunca una máquina defectuosa. Lleve a cabo las comprobaciones de seguridad y siga las instrucciones de mantenimiento y servicio de este manual. Algunas medidas de mantenimiento y servicio deben ser efectuadas por especialistas formados y cualificados. Consulte las instrucciones del apartado Mantenimiento.

Todas las cubiertas y protecciones deben estar montadas antes de arrancar la máquina. Compruebe que el capuchón y el cable de encendido estén intactos para evitar sacudidas eléctricas.



¡ATENCIÓN! Esta máquina genera un campo electromagnético durante el funcionamiento. Este campo magnético puede, en determinadas circunstancias, interferir con implantes médicos activos o pasivos. Para reducir el riesgo de lesiones graves o letales, las personas que utilizan implantes médicos deben consultar a su médico y al fabricante del implante antes de emplear esta máquina.



¡ATENCIÓN! Si se hace funcionar el motor en un local cerrado o mal ventilado, se corre riesgo de muerte por asfixia o intoxicación con monóxido de carbono.



¡ATENCIÓN! No permita nunca que los niños utilicen la máquina ni permanezcan cerca de ella. Dado que la máquina tiene un contacto de parada con retorno por muelle y puede arrancar con poca velocidad y fuerza en la empuñadura de arranque, incluso niños pequeños pueden, en determinadas circunstancias, lograr la fuerza necesaria para arrancar la máquina. Ello puede comportar riesgo de daños personales graves. Por consiguiente, saque el capuchón de encendido cuando va a dejar la máquina sin vigilar.



¡ATENCIÓN! Las cuchillas defectuosas pueden aumentar el riesgo de accidentes.

Equipo de protección personal

¡IMPORTANTE!

Si se utiliza mal o de manera negligente, un cortasetos puede ser una herramienta peligrosa y causar daños graves, incluso mortales. Es sumamente importante que lea y entienda el contenido de este manual de instrucciones.

Para trabajar con la máquina debe utilizarse un equipo de protección personal homologado. El equipo de protección personal no elimina el riesgo de lesiones, pero reduce su efecto en caso de accidente. Pida a su distribuidor que le asesore en la elección del equipo.



¡ATENCIÓN! Cuando use protección auditiva preste siempre atención a las señales o llamados de advertencia. Sáquese siempre la protección auditiva inmediatamente después de parar el motor.

PROTECCIÓN AUDITIVA

Se debe utilizar protección auditiva con suficiente capacidad de reducción sonora.



PROTECCIÓN OCULAR

Se debe utilizar siempre protección ocular homologada. Si se utiliza visor, deben utilizarse también gafas protectoras homologadas. Por gafas protectoras homologadas se entienden las que cumplen con la norma ANSI Z87.1 para EE.UU. o EN 166 para países de la UE.



GUANTES

Se deben utilizar guantes cuando sea necesario, por ejemplo al montar el equipo de corte.



INSTRUCCIONES GENERALES DE SEGURIDAD

BOTAS

Utilice botas o zapatos antirresbalantes y fuertes.



VESTIMENTA

Use ropas de material resistente a los desgarros y no demasiado amplias para evitar que se enganchen en ramas, etc. Use siempre pantalones largos gruesos. No trabaje con joyas, pantalones cortos, sandalias ni los pies descalzos. No lleve el cabello suelto por debajo de los hombros.

PRIMEROS AUXILIOS

Tenga siempre a mano el equipo de primeros auxilios.



Equipo de seguridad de la máquina

En este capítulo se describen los componentes de seguridad de la máquina, su función y el modo de efectuar el control y el mantenimiento para garantizar un funcionamiento óptimo. En cuanto a la ubicación de estos componentes en su máquina, vea el capítulo Qué es qué.

La vida útil de la máquina puede acortarse y el riesgo de accidentes puede aumentar si el mantenimiento de la máquina no se hace de forma adecuada y si los trabajos de servicio y/o reparación no se efectúan de forma profesional. Para más información, consulte con el taller de servicio oficial más cercano.

¡IMPORTANTE!

Todos los trabajos de servicio y reparación de la máquina requieren una formación especial. Esto es especialmente importante para el equipo de seguridad de la máquina. Si la máquina no pasa alguno de los controles indicados a continuación, acuda a su taller de servicio local. La compra de alguno de nuestros productos le garantiza que puede recibir un mantenimiento y servicio profesional. Si no ha adquirido la máquina en una de nuestras tiendas especializadas con servicio, solicite información sobre el taller de servicio más cercano.



¡ATENCIÓN! Nunca utilice una máquina que tenga un equipo de seguridad defectuoso. Efectúe el control y mantenimiento del equipo de seguridad de la máquina como se describió en este capítulo. Si su máquina no pasa todos los controles, entréguela a un taller de servicio para su reparación.

Fiador del acelerador

El fiador del acelerador está diseñado para impedir la activación involuntaria del acelerador. Cuando se oprime el fiador (A) en el mango (= cuando se agarra el mango), se desacopla el acelerador (B). Cuando se suelta el mango, el acelerador y el fiador vuelven a sus posiciones originales. Ambas funciones se efectúan con sistemas independientes de muelles de retorno. Con esta posición, el acelerador queda automáticamente bloqueado en ralentí.

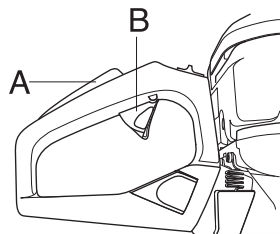

Compruebe que el acelerador esté bloqueado en la posición de ralentí cuando el fiador está en su posición inicial.

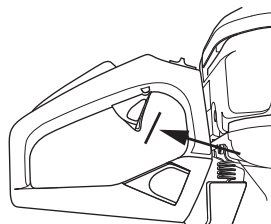

Apriete el fiador del acelerador y compruebe que vuelva a su posición de partida al soltarlo.

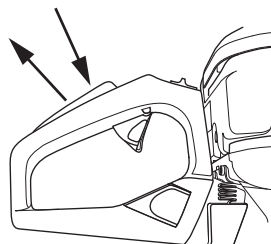

Compruebe que el acelerador y el fiador se muevan con facilidad y que funcionen sus muelles de retorno.

INSTRUCCIONES GENERALES DE SEGURIDAD

Consulte las instrucciones bajo el título Arranque. Arranque el cortasetos y acelere al máximo. Suelte el acelerador y compruebe que las cuchillas se detengan y permanezcan inmóviles. Si las cuchillas se mueven con el acelerador en posición de ralentí, se debe regular el ralentí del carburador. Consulte las instrucciones bajo el título Mantenimiento.

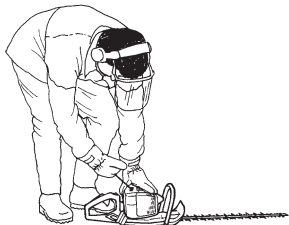

Botón de parada

El botón de parada se utiliza para parar el motor.

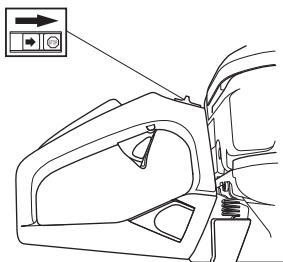

Arranque el motor y compruebe que se pare cuando se mueve el botón de parada a la posición de parada.

Protección para la mano



La protección para la mano impide que la mano entre en contacto con las cuchillas en funcionamiento, por ejemplo si el operario pierde el agarre del mango delantero.

Compruebe que la protección para la mano esté firmemente montada.

Compruebe que la protección para la mano esté completa.

Sistema amortiguador de vibraciones



Su máquina incorpora un sistema amortiguador diseñado para reducir al máximo posible las vibraciones y optimizar la comodidad de uso.

El sistema amortiguador de vibraciones de la máquina reduce la transmisión de vibraciones entre la parte del

motor/equipo de corte y la parte de los mangos de la máquina.

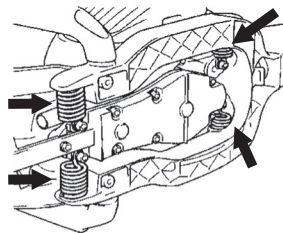

El cuerpo del motor con las cuchillas están suspendidos sobre el sistema de mangos mediante cuatro muelles.

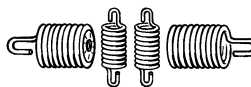

Compruebe regularmente que los elementos antivibraciones no estén agrietados o deformados. Controle que los amortiguadores de vibraciones estén enteros y bien sujetos.



¡ATENCIÓN! La sobreexposición a las vibraciones puede producir lesiones vasculares o nerviosas en personas que padecen de trastornos circulatorios. Si advierte síntomas que puedan relacionarse con la sobreexposición a las vibraciones, consulte a un médico. Ejemplos de estos síntomas son entumecimiento, falta de sensibilidad, "hormigueo", "puntadas", dolor, pérdida o reducción de la fuerza normal, cambios en el color o la superficie de la piel. Generalmente, estos síntomas se presentan en los dedos, las manos y las muñecas. El riesgo puede ser mayor a bajas temperaturas.

Silenciador



El silenciador está diseñado para reducir al máximo posible el nivel sonoro y para apartar los gases de escape del usuario. El silenciador con catalizador también está diseñado para reducir las sustancias nocivas en los gases de escape.

En países con clima cálido y seco, puede ser grande el riesgo de incendio. Por eso, hemos equipado a ciertos

INSTRUCCIONES GENERALES DE SEGURIDAD

silenciadores con cortafuegos. Controle si el silenciador de su máquina lo tiene.

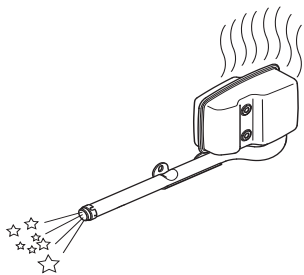

Si el silenciador de su máquina lleva rejilla apagachispas, límpiela a intervalos regulares. La obturación de la rejilla produce el sobrecalentamiento del motor, con el riesgo consiguiente de averías graves.

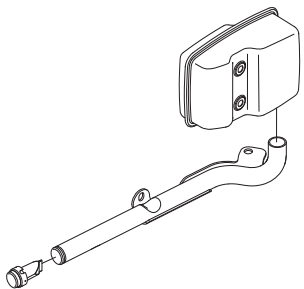

Para el silenciador, es sumamente importante seguir las instrucciones de control, mantenimiento y servicio.

Nunca utilice una máquina que tenga un silenciador defectuoso.

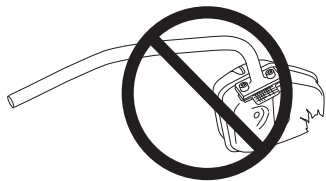

Compruebe regularmente que el silenciador esté firmemente montado en la máquina.



¡ATENCIÓN! El silenciador del catalizador y el tubo de escape están muy calientes durante el funcionamiento y después de parar. Esto también es aplicable al funcionamiento en ralentí. El contacto con el silenciador puede causar quemaduras en la piel. Preste atención al riesgo de incendio.



¡ATENCIÓN! En el interior del silenciador hay sustancias químicas que pueden ser cancerígenas. Evitar el contacto con estas sustancias si se daña el silenciador.



¡ATENCIÓN! Recuerde que:

Los gases de escape del motor están calientes y pueden contener chispas que pueden provocar incendio. Por esa razón, ¡nunca arranque la máquina en interiores o cerca de material inflamable!



Protección de cuchilla



La protección de las cuchillas (A) está destinada a evitar que cualquier parte del cuerpo entre en contacto con las cuchillas (B).

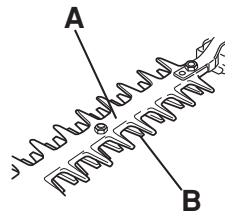

Controle la protección de las cuchillas para asegurarse de que no presente daños ni deformaciones. Si la protección de las cuchillas está doblada o dañada, debe cambiarse.

Engranaje

Después de trabajar con la máquina, el engranaje está caliente. No toque el engranaje para evitar quemaduras.

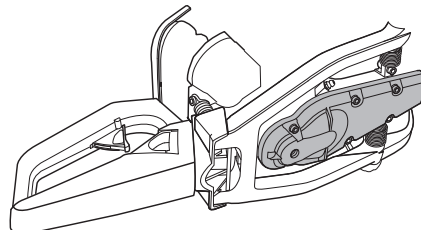

MANIPULACION DEL COMBUSTIBLE

Seguridad en el uso del combustible

Nunca arranque la máquina:

- 1 Si derramó combustible sobre la máquina. Seque cualquier residuo y espere a que se evaporen los restos de combustible.
- 2 Si se salpicó el cuerpo o las ropas, cambie de ropas. Lave las partes del cuerpo que han entrado en contacto con el combustible. Use agua y jabón.
- 3 Si hay fugas de combustible en la máquina. Compruebe regularmente si hay fugas en la tapa del depósito o en los conductos de combustible.

Transporte y almacenamiento

- Almacene y transporte la máquina y el combustible de manera que eventuales fugas o vapores no puedan entrar en contacto con chispas o llamas, por ejemplo, máquinas eléctricas, motores eléctricos, contactos eléctricos/interruptores de corriente o calderas.
- Para almacenar y transportar combustible se deben utilizar recipientes diseñados y homologados para tal efecto.
- Si la máquina se va a almacenar por un período largo, se debe vaciar el depósito de combustible. Pregunte en la estación de servicio más cercana qué hacer con el combustible sobrante. Vacíe el combustible en un recipiente aprobado, al aire libre y a una buena distancia del fuego.
- Antes del almacenaje prolongado, limpie bien la máquina y haga el servicio completo.
- La protección para transportes del equipo de corte siempre debe estar montada durante el transporte o almacenamiento de la máquina.
- Asegure la máquina durante el transporte.
- Para evitar el arranque imprevisto del motor, se debe quitar siempre el capuchón de encendido para el almacenaje prolongado de la máquina, si se va a dejar la máquina sin vigilar y para efectuar todas las medidas de servicio previstas.



¡ATENCIÓN! Sea cuidadoso al manejar el combustible. Piense en los riesgos de incendio, explosión e intoxicación respiratoria.

Carburante

¡NOTA! La máquina tiene un motor de dos tiempos, por lo que debe utilizarse siempre una mezcla de gasolina con aceite para motores de dos tiempos. Para obtener una mezcla con las proporciones correctas, debe medirse con precisión la cantidad de aceite que se mezclará. En la mezcla de pequeñas cantidades de combustible, los errores más insignificantes en la

medición del aceite influyen considerablemente en las proporciones de la mezcla.



¡ATENCIÓN! El combustible y los vapores de combustible son muy inflamables y pueden causar daños graves por inhalación y contacto con la piel. Por consiguiente, al manipular combustible proceda con cuidado y procure que haya buena ventilación.

Gasolina



¡NOTA! Use siempre gasolina de buena calidad mezclada con aceite de como mínimo 90 octanos (RON). Si su máquina está equipada con catalizador (vea el capítulo Datos técnicos), debe usarse siempre gasolina sin plomo de buena calidad mezclada con aceite. La gasolina con plomo avería el catalizador.

Si hay disponible gasolina menos nociva para el medio ambiente, denominada gasolina de alquilato, se debe usar este tipo de gasolina.



- El octanaje mínimo recomendado es 90 (RON). Si se hace funcionar el motor con gasolina de octanaje inferior a 90, puede producirse clavazón. Esto aumenta la temperatura del motor, con el consiguiente riesgo de averías.
- Para trabajar durante mucho tiempo en altas revoluciones se recomienda el uso de gasolina con más octanos.

Aceite para motores de dos tiempos

- Para un resultado y prestaciones óptimos, utilice aceite para motores de dos tiempos HUSQVARNA, especialmente fabricado para motores de dos tiempos refrigerados por aire.
- No utilice nunca aceite para motores de dos tiempos fuera borda refrigerados por agua (llamado outboard oil), con designación TCW.
- No utilice nunca aceite para motores de cuatro tiempos.
- Un aceite de calidad deficiente o una mezcla de aceite/combustible demasiado rica puede perjudicar el funcionamiento del catalizador y reducir su vida útil.
- Mezcla
 - 1:50 (2%) con aceite para motores de dos tiempos HUSQVARNA.
 - 1:33 (3 %) con otros aceites para motores de dos tiempos refrigerados por aire y clasificados para JASO FB/ISO EGB.

MANIPULACION DEL COMBUSTIBLE

Gasolina, litros	Aceite para motores de dos tiempos, litros	
	2% (1:50)	3% (1:33)
5	0,10	0,15
10	0,20	0,30
15	0,30	0,45
20	0,40	0,60

Mezcla

- Siempre haga la mezcla de gasolina y aceite en un recipiente limpio, homologado para gasolina.
- Primero, ponga la mitad de la gasolina que se va a mezclar. Luego, añada todo el aceite y agite la mezcla. A continuación, añada el resto de la gasolina.
- Agite bien la mezcla de combustible antes de ponerla en el depósito de combustible de la máquina.

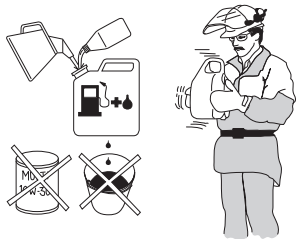

- No mezcle más combustible que el necesario para utilizar un mes como máximo.
- Si no se ha utilizado la máquina por un tiempo prolongado, vacíe el depósito de combustible y límpielo.



¡ATENCIÓN! El silenciador del catalizador se calienta mucho, tanto durante el funcionamiento como después de la parada. Incluso funcionando éste en ralentí. Tenga presente el peligro de incendio, especialmente al manejar sustancias y/o gases inflamables.

Repostaje



¡ATENCIÓN! Las siguientes medidas preventivas reducen el riesgo de incendio:

Haga el repostaje en una zona bien ventilada. No haga el repostaje de la máquina en interiores.

No fume ni ponga objetos calientes cerca del combustible.

No haga nunca el repostaje con el motor en marcha.

Apague el motor y deje que se enfríe unos minutos antes de repostar.

Para repostar, abra despacio la tapa del depósito de combustible para evacuar lentamente la eventual sobrepresión.

Después de repostar, apriete bien la tapa del depósito de combustible.

Antes de arrancar, aparte siempre la máquina del lugar y de la fuente de repostaje.

- Utilice un recipiente de combustible con protección antirebose.
- Limpie alrededor de la tapa del depósito. Los residuos en el depósito ocasionan problemas de funcionamiento.
- Asegúrese de que el combustible esté bien mezclado sacudiendo el recipiente antes de llenar el depósito.

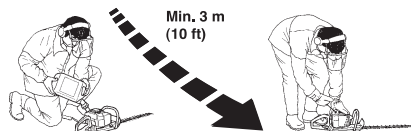

ARRANQUE Y PARADA

Control antes de arrancar



- Inspeccione el área de trabajo. Retire objetos que puedan ser lanzados.
- Controle el equipo de corte. Nunca utilice cuchillas romas, agrietadas o dañadas.



- Controle que la máquina esté en excelentes condiciones de funcionamiento. Verifique que todas las tuercas y tornillos estén apretados.
- Asegúrese de que el engranaje esté suficientemente lubricado. Consulte las instrucciones bajo el título Engranaje.
- Compruebe que el equipo de corte siempre se detenga en ralentí.
- Utilice la máquina solamente para el uso al que está destinada.
- Controle que los mangos y las funciones de seguridad estén en buenas condiciones. No utilice nunca una máquina que carece de una pieza o que ha sido modificada fuera de las especificaciones.
- Todas las cubiertas deben estar correctamente montadas y en buenas condiciones antes de arrancar la máquina.

Arranque y parada



¡ATENCIÓN! Antes de arrancar la máquina, debe haberse montado primero la cubierta del embrague completa con el engranaje, de lo contrario el embrague puede zafar y ocasionar daños personales.

Aparte siempre la máquina unos 3 metros del lugar donde cargó de combustible antes de arrancar. Coloque la máquina sobre una base firme. Recuerde que las cuchillas pueden comenzar a moverse cuando arranca el motor. Cerciérese de que las cuchillas no entren en contacto con ningún objeto. Verifique que no haya personas desautorizadas en el lugar de trabajo, dado que existe el riesgo de daños personales graves. La distancia de seguridad es de 15 metros.

Motor frío

Encendido: Coloque el mando de detención en posición de arranque. (Posición de marcha)

Bomba de combustible: Presione varias veces la burbuja de goma de la bomba de combustible hasta que comience a llenarse de combustible. No es necesario llenarla totalmente.

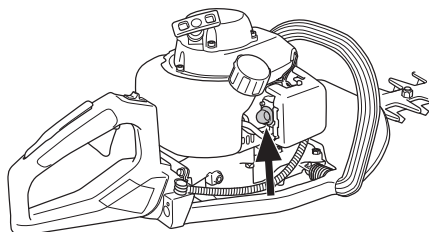

Estrangulador: Ponga el estrangulador en la posición de estrangulamiento.

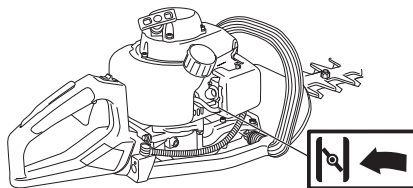

Motor caliente

Encendido: Coloque el mando de detención en posición de arranque. (Posición de marcha)

ARRANQUE Y PARADA

Bomba de combustible: Presione varias veces la burbuja de goma de la bomba de combustible hasta que comience a llenarse de combustible. No es necesario llenarla totalmente.

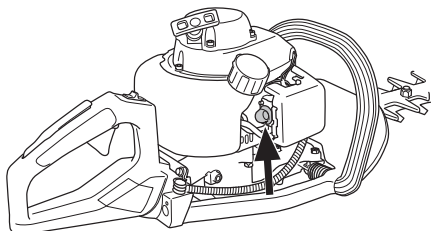

Arranque

Presione el cuerpo de la máquina contra el suelo con la mano izquierda (ATENCIÓN: ¡No con el pie!). Agarre la empuñadura de arranque y tire despacio de la cuerda con la mano derecha, hasta sentir una resistencia (los dientes de arranque engranan), y después tire rápido y con fuerza. **Nunca enrosque el cordón de arranque alrededor de la mano.**

Al encender el motor, vuelva a colocar rápidamente el mando del estrangulador en su posición inicial y repita el intento de arranque hasta que el motor arranque.

¡NOTA! No extraiga el cordón de arranque al máximo, y no suelte la empuñadura de arranque si ha extraído todo el cordón. Ello puede ocasionar averías en la máquina.



Parada

El motor se para poniendo el contacto de parada en la posición de parada.

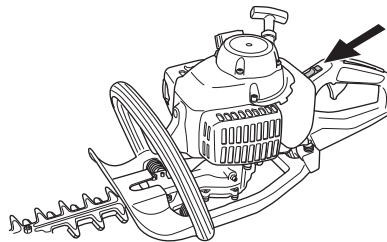

Si el motor no se detiene al situar el interruptor en la posición Stop, coloque el estrangulador en la posición de estrangulamiento (el estrangulador está cerrado). Contacte con su taller de servicio.

Rodaje

Durante las primeras 20 horas, no utilice la máquina a su máxima capacidad por periodos de tiempo prolongados.

TÉCNICA DE TRABAJO

Instrucciones generales de trabajo

¡IMPORTANTE!

Este capítulo trata de las reglas de seguridad básicas para trabajar con el cortasetos.

Cuando se vea en una situación insegura para continuar el trabajo, debe consultar a un experto. Póngase en contacto con su distribuidor o taller de servicio.

Evite todo uso para el cual no se sienta suficientemente calificado.



¡ATENCIÓN! La máquina puede ocasionar lesiones graves. Lea atentamente las instrucciones de seguridad. Aprenda a utilizar la máquina.



¡ATENCIÓN! Herramienta cortante. No toque la herramienta sin apagar antes el motor.

Protección personal

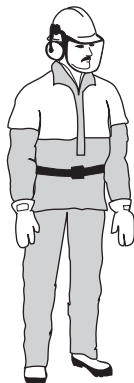

- Utilice el equipo de protección personal. Vea las instrucciones bajo el título "Equipo de protección personal".
- Utilice siempre ropas de trabajo y pantalón largo resistente.
- No utilice nunca ropas amplias ni joyas.
- Compruebe que el cabello no esté suelto por debajo de los hombros.

Instrucciones de seguridad para el entorno

- No permita nunca que los niños utilicen la máquina.
- Controle que nadie se acerque a menos de 15 metros durante el trabajo.

- Nunca deje que terceros utilicen la máquina sin asegurarse primero de que hayan entendido el contenido de este manual de instrucciones.
- No trabaje nunca desde una escalera, taburete u otra posición elevada que no tenga un apoyo completamente seguro.



- Debe tenerse en cuenta que el operador es responsable de los accidentes o riesgos que ocurran a otras personas o a su propiedad.

Instrucciones de seguridad durante el trabajo



- Cerciórese siempre de tener una posición de trabajo segura y firme.
- Utilice siempre las dos manos para sostener la máquina. Mantenga la máquina delante del cuerpo.

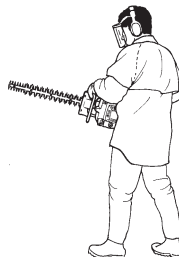

- Cerciórese de mantener las manos y los pies alejados del equipo de corte mientras el motor está en marcha.



- Al apagar el motor, mantenga las manos y los pies alejados del equipo de corte hasta que el motor se detenga por completo.
- Tenga cuidado con los trozos de rama que pueden salir despedidos durante el corte.
- No corte demasiado cerca del suelo. Pueden salir lanzadas piedras u otros objetos.

TÉCNICA DE TRABAJO

- Controle el objeto a cortar para cerciorarse de que no tiene elementos extraños como cables de electricidad, insectos, animales, etc., u elementos que puedan dañar el equipo de corte, por ejemplo objetos de metal.
- Si choca con algún objeto o si se producen vibraciones fuertes, pare la máquina. Desconecte el cable de encendido de la bujía. Controle que la máquina no esté dañada. Repare posibles averías.
- Si las cuchillas se atascan en algún objeto durante el corte, apague primero el motor y espere a que las cuchillas se detengan completamente antes de despejar el objeto. Desconecte el cable de encendido de la bujía.

Instrucciones de seguridad después del trabajo



- Si la máquina no se utiliza, coloque siempre la protección para transporte sobre el equipo de corte.
- Apague la máquina. No abandonar nunca la máquina sin vigilar, con el motor en marcha.
- Cuando se pare el cortasetos para realizar alguna operación de mantenimiento, una inspección o para guardarlo, apague la fuente de alimentación, desconecte el cable de la bujía de la bujía y asegúrese de que todas las piezas móviles se han parado. Deje enfriar la máquina antes de efectuar medida alguna en el compartimiento del motor.
- Utilice siempre guantes resistentes al reparar el equipo de corte. Éste es muy filoso y puede ocasionar cortes con facilidad.

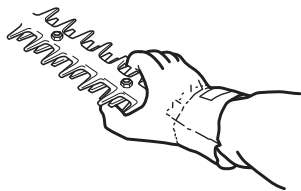

- Guarde la máquina fuera del alcance de los niños.
- Para las reparaciones, utilice solamente repuestos originales.

Técnica básica de trabajo

- Trabaje con movimientos pendulares de abajo hacia arriba al cortar los costados.
- Adapte la aceleración a la carga.
- Al recortar un seto, el motor siempre debe estar dirigido hacia afuera del seto.

- Para lograr un buen equilibrio, mantenga siempre la máquina lo más cerca posible del cuerpo.

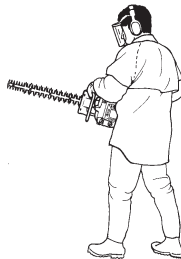

- Tenga cuidado de que la punta no toque el suelo.
- No trate de forzar el trabajo, desplácese a una velocidad constante para cortar todos los tallos de forma pareja.

Mango trasero

Para reducir el esfuerzo al cortar setos puede rotar el manillar 90° hacia la izquierda o la derecha.

- Libere el manillar presionando la palanca de bloqueo.

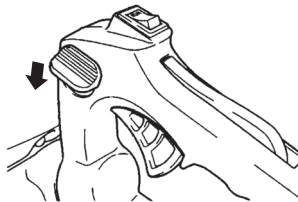

- Gire el manillar hasta que la palanca de bloqueo produzca un clic para indicar que ha encajado en su posición.

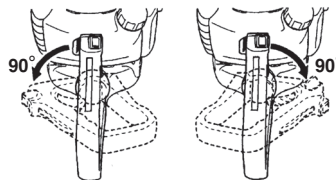

- Cuando el manillar esté bloqueado en su nueva posición podrá aplicar el acelerador de nuevo.
- Durante el trabajo, el mango siempre debe mirar hacia arriba, independientemente del sentido de dirección del cortasetos.

Puede cambiar la posición del manillar incluso con el motor al ralentí, ya que el cortasetos está equipado con un freno que mantiene la hoja parada.

MANTENIMIENTO

Carburador

Su producto Husqvarna ha sido construido y fabricado conforme a especificaciones que reducen los gases de escape tóxicos. Cuando el motor ha consumido 8-10 depósitos de combustible, se dice que el motor ha sido rodado. Para asegurarse de que funcione de la mejor manera y despida la menor cantidad posible de gases tóxicos después del período de rodaje, contacte a su distribuidor/taller de servicio (que tenga acceso a un tacómetro) para que regule su carburador.



¡ATENCIÓN! Antes de arrancar la máquina, debe haberse montado primero la cubierta del embrague completa con el engranaje, de lo contrario el embrague puede zafar y ocasionar daños personales.

Funcionamiento



- El régimen del motor se controla mediante el acelerador y el carburador. En el carburador se efectúa la dosificación de la mezcla de aire y combustible. Esta mezcla es regulable. Para obtener la potencia máxima de la máquina, el reglaje de la dosificación debe ser correcto.
- Con el reglaje del carburador se adapta el motor a las condiciones locales; como clima, altitud, gasolina y tipo de aceite para motor de dos tiempos.

Regulación de la marcha en ralentí

Con el tornillo T se regula la posición del acelerador en ralentí. El ralentí se aumenta girando el tornillo T en el sentido de las agujas del reloj y se reduce girándolo en sentido contrario a las agujas del reloj.

Antes de hacer un ajuste, controle que el filtro de aire esté limpio y que tenga colocada la tapa.

Regule el régimen de ralentí con el tornillo de ralentí T, si es necesario un reajuste. Gire primero el tornillo T en sentido horario hasta que las cuchillas empiecen a moverse. Después, gire el tornillo T en sentido antihorario hasta que las cuchillas se detengan. El régimen de ralentí es correcto cuando el motor funciona de forma pareja en todas las posiciones. También debe existir un buen margen hasta el régimen en que las cuchillas comienzan a moverse. Régimen recomendado en ralentí: Vea el capítulo Datos técnicos. Las cuchillas no deben moverse

con el mando del estrangulador en posición de aceleración de arranque.

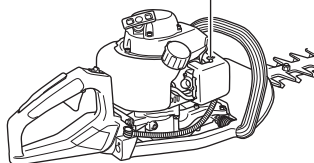
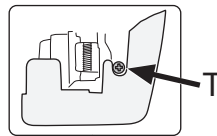

¡ATENCIÓN! Si no puede regular el régimen en ralentí para que el equipo de corte deje de girar, consulte a su distribuidor/taller de servicio. No utilice la máquina hasta que no esté correctamente regulada o reparada.

Silenciador

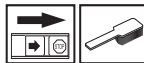

¡NOTA! Algunos silenciadores tienen catalizador. Consulte el capítulo Datos técnicos para ver si su máquina tiene catalizador.

El silenciador está diseñado para amortiguar el ruido y para apartar del usuario los gases de escape. Los gases de escape están calientes y pueden contener chispas que pueden ocasionar incendios si se dirigen los gases a materiales secos e inflamables.

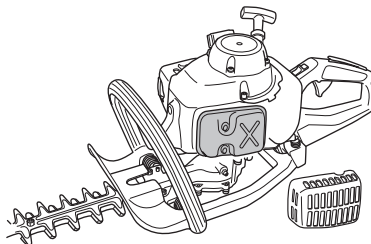

Algunos silenciadores incorporan una rejilla apagachispas. Si el silenciador de su máquina lleva rejilla apagachispas, límpiela cada semana. Lo mejor es utilizar un cepillo de acero.

En silenciadores sin catalizador, el apagachispas se debe limpiar y cambiar una vez por semana, si es necesario. En silenciadores con catalizador, se debe controlar el apagachispas y limpiarlo, si es necesario, una vez por mes. **Si el apagachispas presenta daños, se debe cambiar el apagachispas.** Si el apagachispas se obstruye con frecuencia, esto puede ser señal de que el

MANTENIMIENTO

catalizador no funciona correctamente. Consulte a su distribuidor para un control. Si el apagachispas se obstruye, la máquina se recalienta y se dañan el cilindro y el pistón.

¡NOTA! No utilice nunca la máquina con un silenciador en mal estado.



¡ATENCIÓN! El silenciador con catalizador se calienta mucho durante el uso y permanece caliente aún luego de apagado el motor. Lo mismo rige para la marcha en ralentí. Su contacto puede quemar la piel. ¡Tenga en cuenta el peligro de incendio!

Sistema refrigerante



Para lograr una temperatura de funcionamiento lo más baja posible, la máquina incorpora un sistema refrigerante.

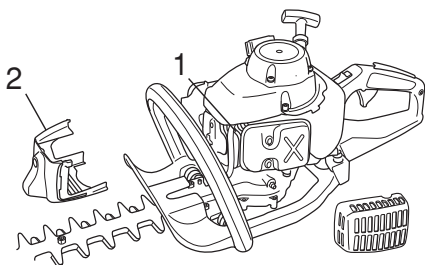

El sistema refrigerante está compuesto por:

- 1 Palas de ventilador en el volante.
- 2 Aletas de enfriamiento en el cilindro.
- 3 Cubierta del cilindro (dirige el aire refrigerante hacia el cilindro).

Limpie el sistema refrigerante con un cepillo una vez por semana (en condiciones difíciles, con mayor frecuencia). Un sistema refrigerante sucio u obturado produce sobrecalentamiento de la máquina, con las consiguientes averías del cilindro y el pistón.

Bujía



Los factores siguientes afectan al estado de la bujía:

- Carburador mal regulado.
- Mezcla de aceite inadecuada en el combustible (demasiado aceite o aceite inadecuado).
- Filtro de aire sucio.

Estos factores producen revestimientos en los electrodos de la bujía que pueden ocasionar perturbaciones del funcionamiento y dificultades de arranque.

Si la potencia de la máquina es demasiado baja, si es difícil arrancar la máquina o si el ralentí es irregular: revise primero la bujía antes de tomar otras medidas. Si la bujía está muy sucia, límpiela y compruebe que la separación de los electrodos sea de 0,9-1,0 mm. La bujía debe cambiarse aproximadamente después de un mes de funcionamiento o más a menudo si es necesario.

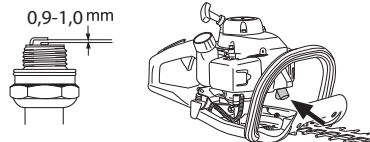

¡NOTA! ¡Utilice siempre el tipo de bujía recomendado! Una bujía incorrecta puede arruinar el pistón y el cilindro. Asegúrese de que la bujía tenga supresión de perturbaciones radioeléctricas.

Filtro de aire

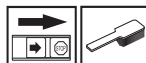

El filtro de aire debe limpiarse regularmente de polvo y suciedad para evitar:

- Fallos del carburador.
- Problemas de arranque.
- Reducción de la potencia.
- Desgaste innecesario de las piezas del motor.
- Un consumo de combustible excesivo.

Limpie el filtro cada 25 horas de funcionamiento o más seguido si trabaja en un entorno muy polvoriento.

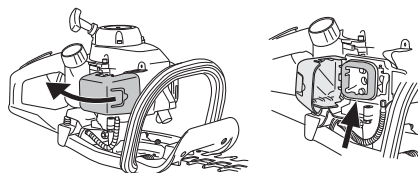

Limpieza del filtro de aire

Desmonte la cubierta del filtro de aire y retire el filtro. Lávelo en agua jabonosa caliente. Controle que el filtro esté seco antes de volver a montarlo.

Un filtro utilizado durante mucho tiempo no puede limpiarse del todo. Por tanto, hay que cambiarlo a intervalos regulares. **Un filtro de aire averiado debe cambiarse.**

MANTENIMIENTO

Filtro de combustible



Cuando el motor se quede sin suministro de combustible, compruebe la tapa y el filtro del combustible para verificar si están obstruidos.

Engranaje



En la caja de engranajes hay una boquilla de engrase. Utilice una pistola de engrase para rellenar grasa. Este procedimiento debe repetirse cada 50 horas de trabajo aproximadamente. Utilice grasa especial de Husqvarna.

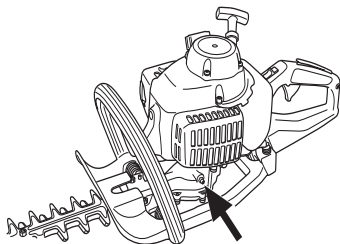

Bomba de grasa hasta que salga grasa limpia a las cuchillas.

Limpieza y lubricación



Limpiar las cuchillas de resina y sabia con el detergente antes y después de cada empleo.

Lubricar las cuchillas con el lubricante especial referencia antes del almacenaje prolongado.

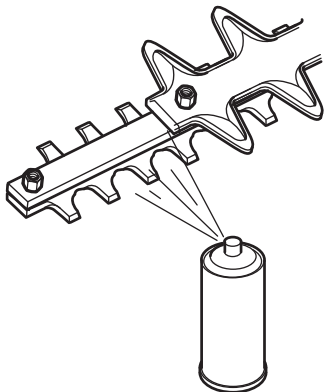

MANTENIMIENTO

Programa de mantenimiento

A continuación incluimos una lista con los puntos de mantenimiento a efectuar en la máquina. La mayoría de los puntos se describen en el capítulo "Mantenimiento". El usuario sólo puede efectuar los trabajos de mantenimiento y servicio descritos en este manual. Los trabajos de mayor envergadura debe efectuarlos un taller de servicio oficial.

Mantenimiento	Mantenimient o diario	Mantenimient o semanal	Mantenimient o mensual
Limpie la parte exterior de la máquina.	X		
Controle que los casquillos aislantes de las vibraciones no estén dañados.	X		
Controle que el mando de detención funcione.	X		
Controle que las cuchillas no se muevan en ralentí o cuando el mando del estrangulador está en posición de aceleración de arranque.	X		
Compruebe que las cuchillas están intactas y que no tienen grietas ni otros daños. Cambie las cuchillas si es necesario.	X		
Controle la protección de las cuchillas para asegurarse de que no presente daños ni deformaciones. Si la protección de las cuchillas está doblada o dañada, debe cambiarse.	X		
Limpie el filtro de aire. Cámbielo si es necesario.	X		
Controle que la protección para la mano no esté dañada. Reemplace una protección dañada.	X		
Compruebe que los tornillos y las tuercas estén apretados.	X		
Controle que no haya fugas de combustible del motor, del depósito o de los conductos de combustible.	X		
Controle el mecanismo de arranque y la cuerda del mismo.		X	
Compruebe que estén intactos los aisladores de vibraciones.		X	
Limpie la bujía por fuera. Quítela y controle la distancia entre los electrodos. Ajuste la distancia a 0,9-1,0 mm o cambie la bujía. Controle que la bujía tenga supresión de perturbaciones radioeléctricas.		X	
Limpie el sistema de refrigeración de la máquina.		X	
Limpie o cambie el apagachispas del silenciador (sólo para el silenciador sin catalizador).		X	
Limpie el exterior del carburador y la zona alrededor del mismo.		X	
Rellene grasa en la caja de engranajes. Repita este procedimiento cada 60 horas de trabajo aproximadamente.		X	
Compruebe que los tornillos que mantienen juntas las cuchillas estén correctamente apretados.		X	
Limpie el depósito de combustible.			X
Compruebe que el filtro de combustible no está sucio y que la manguera de combustible no tiene grietas ni otros defectos. Cambie el componente que sea necesario.			X
Revise todos los cables y conexiones.			X
Compruebe si están desgastados el embrague, los muelles de embrague y el tambor embrague. Cambie los componentes que sea necesario en un taller de servicio oficial.			X
Cambie la bujía. Controle que la bujía tenga supresión de perturbaciones radioeléctricas.			X
Controle y, si es necesario, limpie el apagachispas del silenciador (sólo para silenciador con catalizador).			X
Para reducir el riesgo de incendio, limpiar la suciedad, las hojas, el lubricante sobrante, etcétera, del silenciador y el motor.			X

DATOS TECNICOS

Datos técnicos

Datos técnicos	226HD60S	226HD75S
Motor		
Cilindrada, cm ³	23,6	23,6
Diámetro del cilindro, mm	34,0	34,0
Carrera, mm	26	26
Régimen de ralentí, r.p.m.	3000±200	3000±200
Potencia máxima del motor según ISO 8893	0,85/8500	0,85/8500
Silenciador con catalizador	No	No
Sist. de encendido con reg. de veloc.	Sí	Sí
Sistema de encendido		
Bujía	NGK CMR7H-10	NGK CMR7H-10
Distancia de electrodos, mm	0,9-1,0	0,9-1,0
Sistema de combustible y lubricación		
Fabricante/tipo de carburador	Walbro, diafragma	Walbro, diafragma
Capacidad del depósito de gasolina, litros	0,47	0,47
Peso		
Peso, sin combustible, kg	5,8	6,0
Emisiones de ruido		
(ver la nota 1)		
Nivel de potencia acústica medido dB(A)	100	100
Nivel de potencia acústica garantizado L _{WA} dB(A)	102	102
Niveles acústicos		
(vea la nota 2)		
Nivel de presión sonora equivalente en la oreja del usuario, medido según EN ISO 10517, dB(A):	91	91
Niveles de vibraciones		
(vea la nota 3)		
Niveles de vibración equivalentes ($a_{hv, eq}$) en las empuñaduras, medidos según la norma EN ISO 10517, m/s ² .		
Mango delantero/trasero:	2,0/2,1<2,5	3,6/5,4
Cuchillas		
Tipo	Doble lado	Doble lado
Longitud, mm	600	750
Paso, mm	35	35
Desmultiplicación	5.11	5.11

Nota 1 Emisiones sonoras en el entorno medidas como potencia acústica (L_{WA}) según la directiva CE 2000/14/CE. El nivel referido de potencia sonora de la máquina se ha medido con el equipo de corte original que produce el nivel más elevado. La diferencia entre la potencia sonora garantizada y medida es que la potencia sonora garantizada también incluye la dispersión en el resultado de la medición y las variaciones entre diferentes máquinas del mismo modelo, según la Directiva 2000/14/CE.

Nota 2: Los datos referidos del nivel de presión sonora equivalente de la máquina tienen una dispersión estadística habitual (desviación típica) de 1 dB (A).

Nota 3: Los datos referidos del nivel de vibración equivalente poseen una dispersión estadística habitual (desviación típica) de 1 m/s².

DATOS TECNICOS

Declaración CE de conformidad (Rige sólo para Europa)

Nosotros, **Husqvarna AB**, SE-561 82 Huskvarna, Suecia, tel. +46-36-146500, declaramos que los cortasetos **Husqvarna 226HD60S, 226HD75S**, a partir del número de serie del año 2014 en adelante (el año se indica claramente en la placa de identificación, seguido del número de serie), cumplen con las siguientes disposiciones de las Directivas del Consejo:

- **2006/42/CE** «relativa a máquinas» del 17 de mayo de 2006.
- **2004/108/CEE**, "referente a compatibilidad electromagnética", del 15 de diciembre de 2004.
- **2000/14/CE**, "sobre emisiones sonoras en el entorno" del 8 de mayo de 2000. Declaración de conformidad efectuada según el anexo V. Para más información sobre las emisiones sonoras, consulte el capítulo Datos técnicos.

Se han aplicado las siguientes normas: **EN ISO 12100:2010, CISPR 12:2007, EN ISO 10517:2009/A1:2013**

SMP Svensk Maskinprovning AB, Box 7035, SE-750 07 Uppsala, Suecia, ha efectuado un ensayo de tipo voluntario para Husqvarna AB. Los certificados tienen el número: 226HD60S. 226HD75S - **SEC/09/2199**

Huskvarna, 19 de mayo de 2014



Per Gustafsson, Jefe de Desarrollo (Presentante autorizado de Husqvarna AB y responsable de la documentación técnica.)

EXPLICAÇÃO DOS SÍMBOLOS

Símbolos

ATENÇÃO! Uma tesoura para sebes, se utilizada de forma negligente ou errada, pode tornar-se um instrumento perigoso, causando sérias lesões, até mesmo mortais. É muito importante que você leia e compreenda o conteúdo deste manual de instruções.



Leia as instruções para o uso com toda a atenção e compreenda o seu conteúdo antes de fazer uso da máquina.



Use sempre:

- Protectores acústicos aprovados
- Protecção ocular aprovada



Este produto está conforme as directivas em validade da CE.



Use sempre luvas de protecção aprovadas.



Use botas ou sapatos antidesslizantes e estáveis.



Emissões sonoras para o meio ambiente conforme directiva da Comunidade Europeia. A emissão da máquina é indicada no capítulo Especificações técnicas e no autocolante.



Enchimento de combustível.



Bomba de combustível

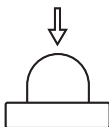

Ponha o comando na posição de estrangular.



Ponha o controlo do estrangulador na posição de funcionamento.



Alavanca de bloqueio, ajuste da pega



Os restantes símbolos e autocolantes existentes na máquina dizem respeito a exigências específicas para homologação em alguns países.

O motor é desligado deslocando o contacto de paragem para a posição de paragem. Evite que o motor seja ligado acidentalmente retirando o cabo de ignição da vela de ignição.

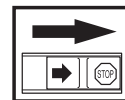

Use sempre luvas de protecção aprovadas.

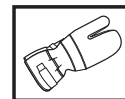

Limpeza periódica obrigatória.

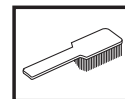

Inspecção ocular.



Uso obrigatório de óculos ou viseira de protecção.



ÍNDICE

Índice

EXPLICAÇÃO DOS SÍMBOLOS

Símbolos 205

ÍNDICE

Índice 206

Antes de arrancar, observe o seguinte: 206

INTRODUÇÃO

Prezado cliente! 207

COMO SE CHAMA?

Como se chama? 208

INSTRUÇÕES GERAIS DE SEGURANÇA

Importante 209

Equipamento de protecção pessoal 209

Equipamento de segurança da máquina 210

MANEJO DE COMBUSTÍVEL

Segurança no manejo de combustível 213

Combustível 213

Abastecimento 214

ARRANQUE E PARAGEM

Controlo antes de arrancar 215

Arranque e paragem 215

TÉCNICA DE TRABALHO

Instruções gerais de trabalho 217

MANUTENÇÃO

Carburador 219

Silenciador 219

Sistema de arrefecimento 220

Vela de ignição 220

Filtro de ar 220

Filtro de combustível 221

Engrenagem 221

Limpeza e Lubrificação 221

Esquema de manutenção 222

ESPECIFICAÇÕES TÉCNICAS

Especificações técnicas 223

Certificado CE de conformidade 224

Antes de arrancar, observe o seguinte:

Leia as instruções para o uso com toda a atenção.



ATENÇÃO! A exposição prolongada a ruídos pode provocar danos auditivos permanentes. Por isso, use sempre protectores acústicos aprovados.



ATENÇÃO! Sob nenhuma circunstância é permitido modificar a configuração original da máquina sem a autorização expressa do fabricante. Devem usar-se sempre acessórios originais. Modificações e/ou acessórios não autorizados podem acarretar em sérias lesões ou perigo de vida para o utilizador ou outros.



ATENÇÃO! Uma tesoura para sebes, se utilizada de forma negligente ou errada, pode tornar-se um instrumento perigoso, causando sérias lesões, até mesmo mortais. É muito importante que você leia e compreenda o conteúdo deste manual de instruções.

INTRODUÇÃO

Prezado cliente!

Parabéns pela sua preferência na compra de um produto Husqvarna ! A história da Husqvarna recua no tempo até 1689, quando o rei Karl XI mandou construir uma fábrica na margem da ribeira Huskvarna para fabricar mosquetes. A localização junto à ribeira Huskvarna era lógica, dado que as águas da ribeira eram usadas para gerar energia e desta forma se tinha acesso a uma hidrogeradora de energia. Durante os mais de 300 anos de existência da fábrica Husqvarna foram fabricados inúmeros produtos, desde os antigos fogões a lenha às modernas máquinas de cozinha, máquinas de coser, bicicletas, motocicletas, etc. Em 1956 foi lançada a primeira máquina de cortar relva motorizada que em 1959 foi seguida da motosserra, e é neste sector que a Husqvarna actualmente actua.

A Husqvarna é actualmente um dos maiores fabricantes mundiais de produtos florestais e para jardinagem, com a qualidade e o desempenho como prioridade máxima. A ideia comercial é projectar, fabricar e comercializar produtos motorizados para uso florestal e de jardinagem, bem como para a indústria da construção e a indústria fabril. A meta da Husqvarna é também ser ponta de lança no que diz respeito a ergonomia, facilidade de utilização, segurança e consciência ambiental, razão pela qual foram criados vários aperfeiçoamentos para melhorar os produtos nessas áreas.

Estamos convencidos de que será com satisfação que apreciará a qualidade e desempenho dos nossos produtos durante muito tempo no futuro. A compra de qualquer dos nossos produtos dá-lhe acesso a ajuda profissional com reparações e assistência técnica, na eventualidade de, apesar de tudo, acontecer qualquer coisa. No caso do local de compra da máquina não ter sido nenhum dos nossos revendedores autorizados, pergunte-lhes aonde fica a oficina especializada mais próxima.

Esperamos que ficará satisfeito com a sua nova máquina e que ela o acompanhará durante muito tempo. Lembre-se de que estas instruções de utilização são um documento valioso. Seguindo o seu conteúdo (utilização, assistência técnica, manutenção, etc) aumentará consideravelmente a vida útil da máquina bem como o preço de venda em segunda mão da mesma. Se vender a sua máquina, entregue as instruções de utilização ao novo proprietário.

Muito obrigado por usar um produto Husqvarna!

Husqvarna AB efectua o desenvolvimento contínuo dos seus produtos, reservando-se o direito de introduzir modificações referentes, entre outros, ao aspecto e forma dos mesmos sem aviso prévio.

COMO SE CHAMA?

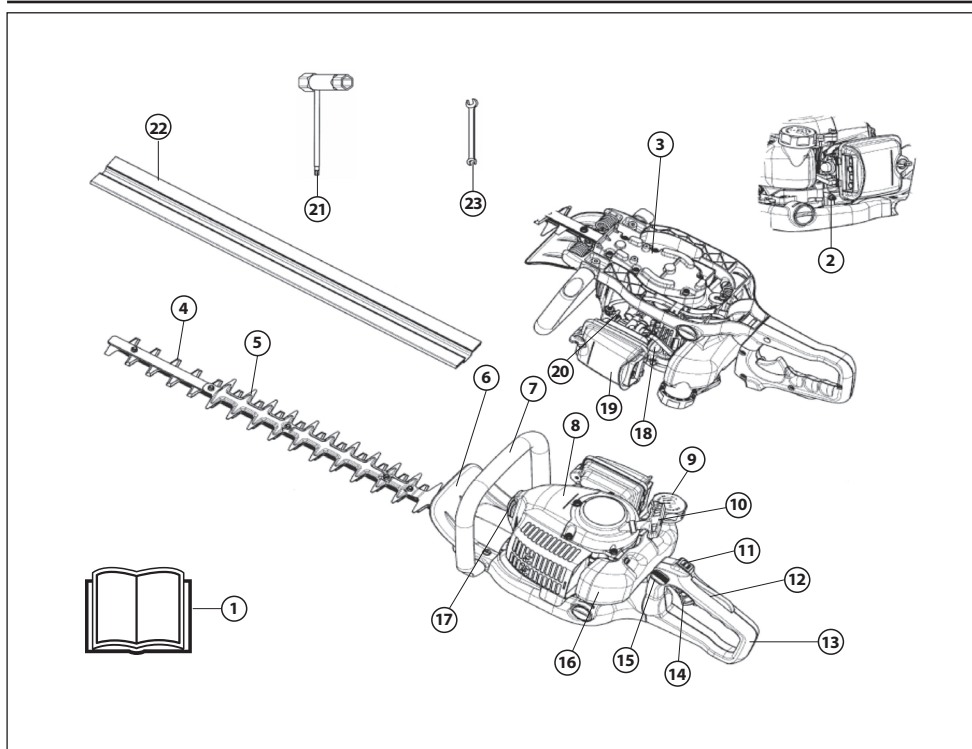

Como se chama?

- | | | | |
|----|--|----|--------------------------------------|
| 1 | Instruções para o uso | 13 | Punho traseiro |
| 2 | Tampa do alimentador de lubrificante, engrenagem | 14 | Acelerador |
| 3 | Engrenagem | 15 | Travão para o punho |
| 4 | Facas | 16 | Depósito de combustível |
| 5 | Protector da faca | 17 | Vela de ignição e protecção da vela. |
| 6 | Protecção das mãos | 18 | Bomba de combustível |
| 7 | Punho dianteiro | 19 | Cobertura do filtro de ar |
| 8 | Cobertura do cilindro | 20 | Arranque a frio |
| 9 | Tampa do depósito de combustível | 21 | Chave universal |
| 10 | Pega do arranque | 22 | Protecção para transporte |
| 11 | Contacto de paragem | 23 | Chave |
| 12 | Bloqueio do acelerador | | |

INSTRUÇÕES GERAIS DE SEGURANÇA

Importante

IMPORTANTE!

Esta máquina é concebida apenas para o corte de ramos e rebentos.

Nunca use uma máquina que foi modificada a ponto de não mais corresponder à construção original.

Nunca use a máquina se estiver cansado, se bebeu álcool ou se toma remédios que podem influir na sua visão, discernimento ou controlo sobre o corpo.

Use equipamento de protecção pessoal. Ver as instruções na secção "Equipamento de protecção pessoal".

Nunca utilize a máquina em condições climáticas extremas, tais como frio muito intenso ou tempo muito quente e/ou húmido.

Nunca use uma máquina defeituosa. Efectue as verificações de segurança e cumpra as instruções de manutenção e assistência técnica contidas neste manual. Alguns serviços de manutenção e de assistência técnica deverão ser executados por especialistas qualificados. Consulte as instruções na secção Manutenção.

Todas as tampas e protecções devem estar montadas antes da máquina ser posta em funcionamento.

Verifique se o cachimbo da vela e o cabo de ignição estão em bom estado para evitar o risco de choques eléctricos.



ATENÇÃO! Esta máquina produz um campo electromagnético durante o funcionamento. Em determinadas circunstâncias, este campo pode interferir com o funcionamento de implantes médicos activos ou passivos. Para reduzir o risco de lesões graves ou mortais, recomendamos que portadores de dispositivos implantados consultem o seu médico e o fabricante do implante antes de utilizar a máquina.



ATENÇÃO! A utilização dum motor em ambiente fechado ou mal ventilado pode causar a morte por asfixia ou envenenamento por gás carbónico.



ATENÇÃO! Não permita nunca que uma criança use a máquina ou se encontre na proximidade da mesma. Devido à máquina estar equipada com contacto de paragem elástico e poder ser posta a funcionar a baixa velocidade e pouca força desde o punho de arranque, podem até crianças pequenas, em determinadas circunstâncias, ter força suficiente para dar o arranque à máquina. Isso pode implicar perigo de lesões graves. Por isso, retire sempre a protecção da vela quando a máquina não estiver sob vigilância.



ATENÇÃO! Facas defeituosas podem aumentar o risco de acidente.

Equipamento de protecção pessoal

IMPORTANTE!

Uma tesoura para sebes, se utilizada de forma negligente ou errada, pode tornar-se um instrumento perigoso, causando sérias lesões, até mesmo mortais. É muito importante que você leia e compreenda o conteúdo deste manual de instruções.

Em quaisquer circunstâncias de utilização da máquina deve ser utilizado equipamento de protecção pessoal aprovado. O equipamento de protecção pessoal não elimina o risco de lesão mas reduz os seus efeitos em caso de acidente. Consulte o seu concessionário na escolha do equipamento.



ATENÇÃO! Esteja sempre atento a sinais de alarme ou avisos de viva voz quando usar protectores acústicos. Retire os protectores acústicos logo que o motor tenha parado.

PROTECTORES ACÚSTICOS

Devem-se usar protectores acústicos com suficiente insonorização.



PROTECÇÃO OCULAR

Deve sempre usar-se protecção ocular aprovada. Mesmo que se use viseira, devem usar-se óculos de protecção aprovados. Consideram-se óculos de protecção aprovados, os que estejam conformes com a norma ANSI Z87.1 nos EUA ou EN 166 nos países da UE.

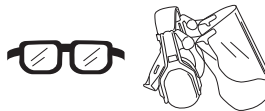

LUVAS

Deve-se usar luvas quando necessário, p. ex., na montagem do equipamento de corte.



INSTRUÇÕES GERAIS DE SEGURANÇA

BOTAS

Use botas ou sapatos antidesslizantes e estáveis.



VESTUÁRIO

Use roupas de material resistente e evite vestimentas demasiado largas que se possam prender facilmente em galhos e arbustos. Use sempre calças compridas grossas. Não use jóias, shorts ou outras calças curtas e não ande de sandálias ou descalço. O cabelo não deve passar abaixo dos ombros.

PRIMEIROS SOCORROS

Os primeiros socorros devem sempre estar à mão.



Equipamento de segurança da máquina

Nesta secção esclarecem-se quais são as peças de segurança da máquina, que função desempenham e ainda como efectuar o controlo e a manutenção para se certificar da sua operacionalidade. Ver capítulo Como se chama?, para localizar onde estas peças se encontram na sua máquina.

A duração da máquina pode ser afectada e o perigo de acidentes pode aumentar se a manutenção da máquina não for correcta e se as revisões e reparações não forem executadas de forma profissional. Se necessitar de mais esclarecimentos, entre em contacto com uma oficina autorizada.

IMPORTANTE!

Toda a assistência e reparação da máquina requer formação especializada. Especialmente no que se refere ao equipamento de segurança. Se a máquina não satisfizer algum dos controlos abaixo mencionados, procure a sua oficina autorizada. A compra de qualquer dos nossos produtos garante-lhe a obtenção de reparação e assistência profissionais. Se o local da compra da máquina não for um dos nossos concessionários com assistência técnica, consulte a oficina autorizada mais próxima.



ATENÇÃO! Nunca use uma máquina com equipamento de segurança defeituoso. O equipamento de segurança da máquina deverá ser controlado e a sua manutenção feita conforme se descreve nesta secção. Se a sua máquina não satisfizer a algum desses controlos, deverá ser enviada a uma oficina autorizada para reparação.

Bloqueio do acelerador

O bloqueio do acelerador é construído para evitar a activação involuntária do acelerador. Quando se comprime o bloqueio (A) no punho (= quando se agarra no punho), liberta-se o acelerador (B). Quando se solta o punho, tanto o acelerador como o bloqueio retornam às suas posições originais. Isso ocorre por meio de dois sistemas de molas de retorno, independentes entre si. Esta posição significa que o acelerador automaticamente é levado para a marcha em vazio.

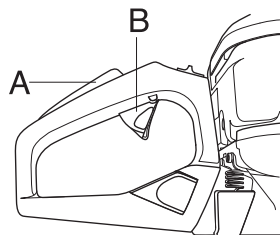

Verifique se o acelerador está fixo na posição marcha em vazio quando o bloqueio de acelerador estiver na sua posição original.

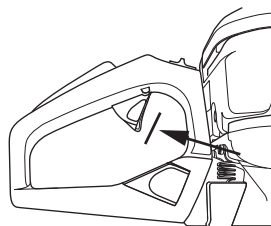

Comprima o bloqueio do acelerador e verifique se este retorna à sua posição original quando libertado.

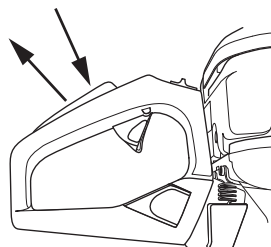

Verifique se o acelerador e o bloqueio do acelerador funcionam com facilidade e se os seus respectivos sistemas de mola de retorno funcionam.

INSTRUÇÕES GERAIS DE SEGURANÇA

Veja as instruções na secção Arranque. Arranque a tesoura para sebes e dê aceleração total. Solte o acelerador e verifique se as facas param e ficam paradas. Se as facas girarem com o acelerador na marcha em vazio, afine a marcha em vazio. Ver as instruções em Manutenção.



Contacto de paragem

O contacto de paragem é usado para desligar o motor.

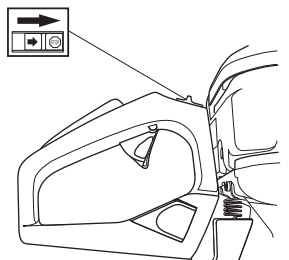

Arranque o motor e verifique se este se desliga quando o contacto de paragem é levado à posição de paragem.

Protecção das mãos



A protecção das mãos evita também que o utilizador entre em contacto com as facas em funcionamento, p. ex. se o utilizador largar o punho dianteiro.

Certifique-se que a protecção das mãos está bem montada.

Certifique-se que a protecção das mãos está intacta.

Sistema anti-vibração



A máquina está equipada com um sistema de amortecimento de vibrações, construído de forma a propiciar uma utilização tão confortável e isenta de vibrações quanto possível.

O sistema de amortecimento de vibrações da máquina reduz a transmissão das vibrações entre a parte do motor/equipamento de corte e a parte dos punhos.

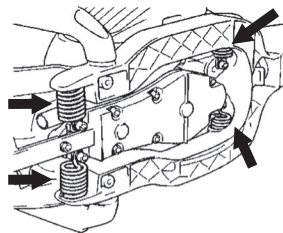

O corpo do motor, incluindo as lâminas, está suspenso no sistema dos punhos, através de quatro molas.

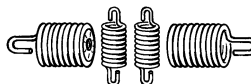

Verifique periodicamente os elementos anti-vibração quanto a rachaduras no material e deformações. Verifique se os elementos anti-vibração estão inteiros e bem fixos.



ATENÇÃO! A exposição excessiva a vibrações pode levar a lesões arteriais ou nervosas em pessoas que tenham distúrbios do aparelho circulatório. Procure um médico se constatar sintomas corporais que se possam relacionar com exposição excessiva a vibrações. Exemplos desses sintomas são entorpecimento, ausência de tacto, comichões, "pontadas", dor, ausência ou redução da força normal, mudanças na cor da pele ou na sua superfície. Esses sintomas surgem normalmente nos dedos, mãos ou pulsos. O risco dessas lesões pode aumentar a baixas temperaturas.

Silenciador



O silenciador é construído para propiciar o mais baixo nível de ruído possível bem como desviar os gases de escape do utilizador. Os silenciadores equipados com catalisador também se destinam a reduzir matérias prejudiciais dos gases de escape.

Em países com clima quente e seco, o risco de incêndio é considerável. Por essa razão, equipamos certos

INSTRUÇÕES GERAIS DE SEGURANÇA

silenciadores com uma rede retentora de faíscas. Verifique se a sua máquina possui rede retentora.

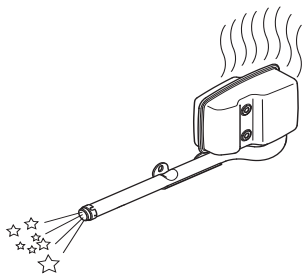

Se a sua máquina estiver equipada com um abafachamas, este deverá ser submetido a uma limpeza periódica. A rede obstruída leva a um aquecimento que pode acarretar sérios danos para o motor.

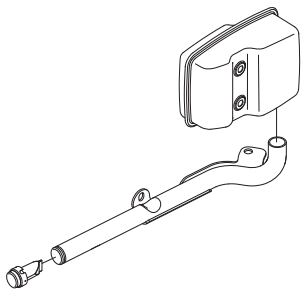

Para silenciadores é muito importante que as instruções de controlo, manutenção e assistência sejam cumpridas. Nunca use uma máquina com silenciador defeituoso.



Verifique regularmente se o silenciador está fixo à máquina.



ATENÇÃO! O silenciador catalisador e o tubo de escape ficam muito quentes, tanto durante o funcionamento como após se desligar a máquina. Isto aplica-se também quando em funcionamento na marcha em vazio. O toque pode causar queimaduras na pele. Esteja atento ao perigo de incêndio!



ATENÇÃO! O interior do silenciador contém produtos químicos potencialmente cancerígenos. Evite o contacto directo com esses produtos se tiver um silenciador danificado.



ATENÇÃO! Tenha em mente o seguinte:

Os gases de escape do motor são quentes e podem conter faíscas causadoras de incêndios. Portanto, nunca arranque com a máquina em interiores ou nas proximidades de material inflamável!

Protector da faca



A protecção da faca (A) é destinada a impedir que alguma parte do corpo entre em contacto com as facas (B).

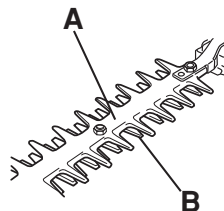

Verifique se a protecção da faca está intacta e não deformada. Uma protecção da faca empenada ou danificada deve ser substituída.

Engrenagem

Após se ter trabalhado com a máquina, a engrenagem fica quente. Não tocar na engrenagem para evitar queimaduras.

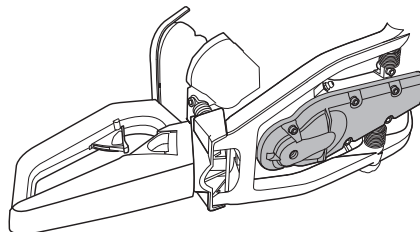

MANEJO DE COMBUSTÍVEL

Segurança no manejo de combustível

Nunca arranque com a máquina:

- 1 Se derramou combustível sobre a máquina. Remova todo o líquido derramado e deixe que os restos de gasolina se evaporem.
- 2 Se derramou combustível sobre si próprio ou na sua roupa, troque de roupa. Lave as partes do corpo que estiveram em contacto com o combustível. Lave com água e sabonete.
- 3 Se a máquina tiver fuga de combustível. Controle regularmente se há fugas na tampa do depósito e nos tubos de combustível.

Transporte e armazenagem

- Guarde e transporte a máquina e o combustível de modo tal que não haja o risco de possíveis fugas e vapores entrarem em contacto com fontes de faíscas ou chama aberta, tais como máquinas e motores eléctricos, contactos/interruptores eléctricos ou mesmo caldeiras.
- Ao armazenar e transportar combustível, utilize recipiente especialmente destinado e aprovado para esse fim.
- Em armazenagem por tempo prolongado, o depósito de combustível da máquina deve ser esvaziado. Consulte o posto de abastecimento mais próximo sobre como proceder com o combustível excedente. Esvaziar o combustível no exterior, para um recipiente homologado, distante de fogo.
- Certifique-se de que a máquina foi cuidadosamente limpa e submetida a uma revisão completa antes de ser armazenada por tempo prolongado.
- A protecção para transporte do equipamento de corte deve sempre estar montada, durante o transporte ou armazenagem da máquina.
- Trave a máquina durante o transporte.
- Para impedir o arranque accidental do motor, a protecção da vela deve sempre ser retirada quando a máquina for armazenada por tempo prolongado, quando a máquina não estiver sob vigilância e durante todos os serviços de manutenção.



ATENÇÃO! Tenha cuidado ao manusear combustível. Pense nos riscos de incêndio, explosão e inalação.

Combustível

NOTA! A máquina está equipada com um motor de dois tempos e deve sempre funcionar com uma mistura de gasolina e óleo para motores de dois tempos. Para assegurar a mistura correcta é importante medir cuidadosamente a quantidade de óleo a ser misturada. No caso de pequenas quantidades de combustível a

misturar, até pequenos erros na quantidade de óleo influem fortemente na proporção da mistura.



ATENÇÃO! O combustível e os vapores do combustível são muito inflamáveis e podem causar graves lesões em caso de inalação ou contacto com a pele. Seja portanto cauteloso ao manusear combustível e providencie de modo a haver boa ventilação durante o manuseamento de combustível.

Gasolina



NOTA! Use sempre mistura de óleo com gasolina de qualidade com um mínimo de 90 octanas (RON). Se a sua máquina estiver equipada com catalisador (ver capítulo Especificações técnicas), deverá usar sempre gasolina sem chumbo misturada com óleo. A gasolina com chumbo destrói o catalisador.

Sempre que esteja disponível gasolina ecológica, a chamada gasolina alquílica, esta deve ser utilizada.



- O índice de octano mínimo recomendado é 90 (RON). No caso do motor funcionar com gasolina com um índice de octano inferior a 90, o motor pode começar a "grilar". Isso pode causar um aumento de temperatura no motor que pode causar graves avarias no mesmo.
- Ao trabalhar continuamente em rotação alta, recomenda-se um índice de octano mais elevado.

Óleo de dois tempos

- Para obter o melhor resultado e rendimento, use óleo para motores a dois tempos HUSQVARNA, produzido especialmente para os nossos motores a dois tempos arrefecidos a ar.
- Não use nunca óleo para motores fora de borda a dois tempos e arrefecidos a água, também chamado 'óleo para foras de borda' (designado TCW).
- Nunca use óleo para motores a quatro tempos.
- Um óleo de baixa qualidade ou uma mistura de óleo/combustível demasiado rica podem aventurar o funcionamento do catalizador e reduzir-lhe a vida útil.
- Proporção de mistura

1:50 (2%) com óleo para motores a dois tempos HUSQVARNA.

1:33 (3%) com outros óleos para motores de dois tempos arrefecidos a ar, com homologação JASO FB/ISO EGB.

MANEJO DE COMBUSTÍVEL

Gasolina, litros	Óleo de dois tempos, litros	
	2% (1:50)	3% (1:33)
5	0,10	0,15
10	0,20	0,30
15	0,30	0,45
20	0,40	0,60

Mistura

- Misture sempre gasolina e óleo num recipiente limpo e aprovado para gasolina.
- Comece sempre por juntar metade da gasolina a ser misturada. Junte depois todo o óleo. Agite bem a mistura. Por fim, junte o restante da gasolina.
- Agite a mistura cuidadosamente antes de a despejar no depósito de combustível da máquina.

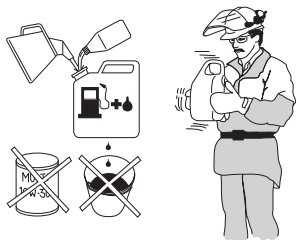

- Não misture combustível além do necessário para se consumir durante um mês, no máximo.
- Se a máquina não for usada por um longo período, esvazie o depósito de combustível e limpe-o.



ATENÇÃO! O silenciador com catalisador fica extremamente quente durante a utilização e após a paragem. Isto aplica-se inclusivamente ao funcionamento na marcha em vazio. Tome cuidado com os riscos de incêndio, especialmente ao manejar próximo a materiais e/ou gases inflamáveis.

Abastecimento



ATENÇÃO! As medidas de precaução abaixo diminuem os riscos de incêndio:

Reabasteça num local bem ventilado. Nunca abasteça a máquina dentro de casa.

Não fume nem ponha nenhum objecto quente nas proximidade do combustível.

Nunca abasteça com o motor em funcionamento.

Pare o motor e deixe arrefecer alguns minutos antes de abastecer.

Abra a tampa do depósito devagar, ao abastecer, para dar saída lenta aos gases se houver um excesso de pressão.

Aperte bem a tampa do depósito após abastecer.

Afaste sempre a máquina do local e da fonte de abastecimento, antes de arrancar.

- Use reservatórios de combustível com protecção contra enchimento excessivo.
- Seque bem à volta da tampa do depósito. Sujidades no depósito causam problemas de funcionamento.
- Certifique-se de que o combustível está bem misturado, agitando o recipiente antes de encher o depósito.

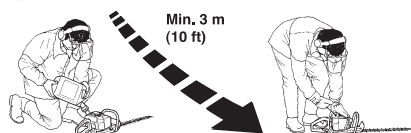

ARRANQUE E PARAGEM

Controlo antes de arrancar



- Inspeccione a área de trabalho. Remova objectos que possam ser lançados.
- Examine o equipamento de corte. Nunca utilize facas sem gume, rachadas ou defeituosas.

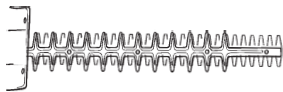

- Verifique se a máquina está em perfeito estado. Verifique se todos os parafusos e pernos estão apertados correctamente.
- Certifique-se que a engrenagem está correctamente lubrificada. Ver a secção Engrenagem.
- Verifique se o equipamento de corte fica sempre totalmente parado quando o motor está na marcha em vazio.
- Use a máquina somente para as funções a que a mesma se destina.
- Certifique-se de que os punhos e as funções de segurança estão em ordem. Nunca utilize uma máquina em que faltem peças ou tenha sido modificada de forma ficar diferente das especificações.
- Todas as coberturas devem estar devidamente montadas e intactas antes do arranque da máquina.

Arranque e paragem



ATENÇÃO! Antes de arrancar a máquina, a cobertura da embraiagem e a engrenagem devem estar montadas, para evitar o risco de a embraiagem se soltar e causar graves lesões pessoais.

Afaste sempre a máquina cerca de 3 metros do local onde a encheu de combustível, antes de arrancar. Coloque a máquina numa superfície plana. Tenha em atenção, que as facas começam a mover-se quando o motor arranca. Certifique-se de que as facas não tocarão qualquer objecto. Certifique-se de que não estão pessoas não autorizadas na área de trabalho, caso contrário corre o risco de causar ferimentos graves. A distância de segurança é de 15 metros.

Motor frio

Ignição: Leve o contacto de paragem à posição de arranque. (Posição operacional)

Bomba de combustível: Premir a bolha de borracha da bomba de combustível repetidas vezes, até que o combustível comece a encher a bolha. Não é necessário encher a bolha completamente.

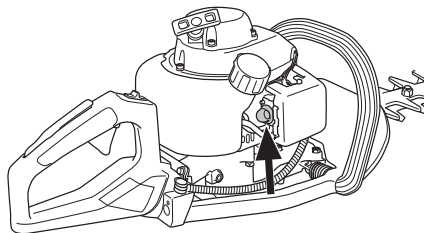

Estrangulador: Ponha o comando na posição de estrangular.

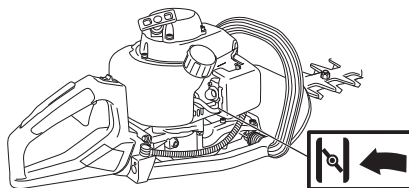

Motor quente

Ignição: Leve o contacto de paragem à posição de arranque. (Posição operacional)

ARRANQUE E PARAGEM

Bomba de combustível: Premir a bolha de borracha da bomba de combustível repetidas vezes, até que o combustível comece a encher a bolha. Não é necessário encher a bolha completamente.

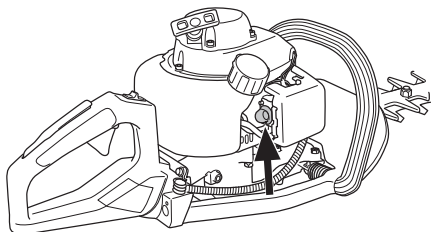

Arranque

Pressione o corpo da máquina contra o solo com a mão esquerda (NOTA! Não o faça com o pé!). Agarre depois a pega do arranque com a mão direita e puxe a corda lentamente até sentir resistência (o mecanismo de arranque começa a actuar) e em seguida puxe com movimentos rápidos e fortes. **Nunca enrole a corda de arranque na mão.**

Leve o estrangulador para a posição inicial, logo que o motor tenha ignição e faça novas tentativas de arranque até o motor funcionar.

NOTA! Não puxe inteiramente a corda de arranque nem solte a pega do arranque se estiver em posição totalmente distendida. Esta prática pode danificar a máquina.



Paragem

O motor é desligado deslocando o contacto de paragem para a posição de paragem.

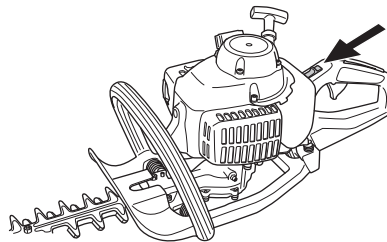

Se o motor não parar quando o interruptor de paragem for colocado na posição de paragem, coloque o estrangulador na posição de estrangulação (o estrangulador está fechado). Contacte o sua oficina autorizada.

Rodagem

Durante as primeiras 20 horas não coloque a máquina em funcionamento com a capacidade máxima durante longos períodos de tempo.

TÉCNICA DE TRABALHO

Instruções gerais de trabalho

IMPORTANTE!

Esta secção aborda regras básicas de segurança para o trabalho com a tesoura para sebes.

Se você se sentir inseguro sobre o modo de prosseguir com o trabalho, consulte um especialista. Dirija-se ao seu revendedor ou à sua oficina autorizada.

Evite toda a forma de uso para a qual se sinta insuficientemente qualificado.



ATENÇÃO! Esta máquina pode provocar acidentes pessoais graves. Leia as instruções de segurança cuidadosamente. Aprenda a utilizar como deve a máquina.



ATENÇÃO! Ferramenta cortante. Não toque na ferramenta, sem primeiro desligar o motor.

Protecção pessoal

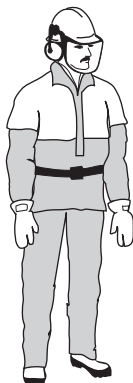

- Use equipamento de protecção pessoal. Ver as instruções na secção "Equipamento de protecção pessoal".
- Use sempre roupas de trabalho e fortes calças compridas.
- Nunca use peças de roupa soltas ou jóias.
- Certifique-se de que o cabelo não passa abaixo dos ombros.

Instruções de segurança para os arredores

- Nunca permita que crianças utilizem a máquina.
- Providencie para que ninguém esteja a menos de 15 m do local de trabalho.

- Nunca permita que outra pessoa utilize a máquina sem estar certo de que a mesma entendeu o conteúdo do manual de instruções.
- Nunca trabalhe de uma escada, banco ou qualquer outra posição elevada, que não seja completamente segura.



- Esteja consciente de que o operador é responsável por acidentes e situações que possam representar perigo de danos pessoais ou materiais a terceiros.

Instruções de segurança durante o trabalho.



- Certifique-se de que tem uma posição de trabalho segura e estável.
- Use sempre ambas as mãos para segurar a máquina. Mantenha a máquina à frente do corpo.

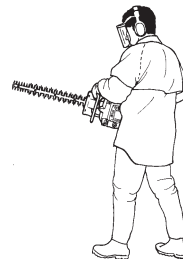

- Tenha cuidado para que as mãos e os pés não se aproximem do equipamento de corte quando o motor está a trabalhar.



- Ao desligar o motor, mantenha as mãos e os pés afastados do equipamento de corte até que o motor esteja totalmente parado.
- Durante a operação de corte, tome cuidado com galhos que possam ser projectados.

TÉCNICA DE TRABALHO

- Não corte muito perto do chão. Pedras e outros objectos podem ser lançados.
- Inspeccione o objecto a cortar com vista a corpos estranhos, tais como linhas eléctricas, insectos, outros animais, etc. ou peças que possam danificar o equipamento de corte, tais como pregos e outros objectos metálicos.
- Se tocar em qualquer objecto ou se ocorrerem vibrações, pare a máquina imediatamente. Remova o cabo da vela de ignição da vela. Verifique se a máquina não sofreu danos. Repare eventuais danos.
- No caso de qualquer coisa ficar presa nas lâminas no decorrer do trabalho, o motor terá que ser desligado e parado completamente antes de se poder limpar as lâminas. Retire o cabo da vela de ignição.

Instruções de segurança depois de terminar o trabalho



- Quando a máquina não está em uso, devem sempre ser colocadas as protecções para transporte no equipamento de corte.
- Desligue a máquina. Não deixe nunca a máquina sem vigilância com o motor a trabalhar.
- Quando o aparador de sebes é parado para manutenção, inspeção ou armazenamento, desligue a fonte de alimentação, desligue o cabo da vela de ignição e certifique-se de que todas as peças que se movem já se encontram paradas. Deixar a máquina arrefecer antes de efectuar algum trabalho no alojamento do motor.
- Use sempre luvas fortes ao reparar o equipamento de corte. Ele é muito afiado e facilmente pode causar ferimentos por corte.

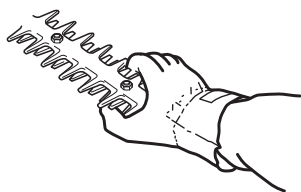

- Mantenha a máquina fora do alcance de crianças.
- Use somente peças originais nas reparações.

Técnicas básicas de trabalho

- Ao cortar lados, trabalhar com movimentos oscilatórios de baixo para cima.
- Adapte a aceleração à carga.
- Ao cortar uma sebe, o motor deve estar sempre virado para longe da sebe.

- Para melhor equilíbrio, segure a máquina o mais perto do corpo possível.

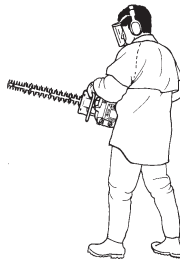

- Certifique-se que a ponta não toca no chão.
- Não tente forçar o trabalho e mova-se a uma velocidade regular de modo a que os ramos sejam cortados por igual.

Punho traseiro

Para reduzir o esforço durante o corte de sebes, pode rodar o punho 90° para a esquerda ou para a direita.

- Liberte o punho premindo a alavanca de bloqueio.

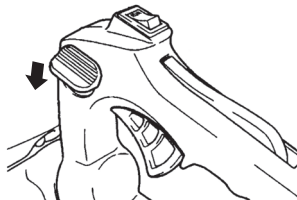

- Vire o punho até a alavanca de bloqueio engatar na posição correcta.

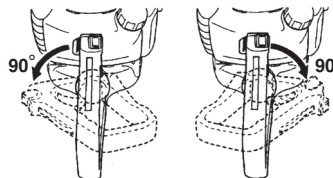

- Assim que o punho estiver bloqueado na nova posição, pode aplicar novamente o acelerador.
- Ao trabalhar, o punho deve estar sempre virado para cima, independentemente da direcção da recortadora de sebes.

Podem girar o punho mesmo que o motor se encontre em marcha em vazio, uma vez que o corta-sebes está equipado com uma travagem das lâminas que as mantém imobilizadas.

MANUTENÇÃO

Carburador

O seu produto Husqvarna foi construído e fabricado seguindo especificações que reduzem a emissão de gases prejudiciais. Quando o motor tiver gasto 8-10 depósitos de combustível, tem a rodagem feita. Para verificar que funciona devidamente e emite o mínimo possível de gases de escape poluentes após a rodagem, peça ao seu revendedor/oficina autorizada (que possui um conta-rotações), que afine o carburador.



ATENÇÃO! Antes de arrancar a máquina, a cobertura da embraiagem e a engrenagem devem estar montadas, para evitar o risco de a embraiagem se soltar e causar graves lesões pessoais.

Funcionamento



- Através do acelerador, o carburador comanda a rotação do motor. No carburador mistura-se ar/combustível. Esta mistura ar/combustível é ajustável. Para aproveitar a máxima potência da máquina, a regulagem deverá estar correcta.
- Com a regulagem do carburador, o motor ajusta-se às condições locais, p. ex., clima, altitude, gasolina e tipo de óleo de 2 tempos.

Ajustamento da marcha em vazio

O parafuso T regula a posição do acelerador na marcha em vazio. Rodando o parafuso T no sentido horário, aumenta a rotação da marcha em vazio e rodando no sentido anti-horário, diminui a rotação da marcha em vazio.

Antes de executar quaisquer ajustamentos, verifique se o filtro de ar está limpo e se a tampa do filtro de ar está bem fechada.

Ajuste a rotação na marcha em vazio com o parafuso da marcha em vazio T, caso seja necessário afinar. Rode primeiro o parafuso T no sentido horário até que as facas comecem a mover-se. Rode então o parafuso T no sentido anti-horário até as facas pararem. Quando o motor funcionar regularmente em todas as posições, foi atingida a rotação correcta na marcha em vazio. Deve haver uma boa margem até à rotação em que as facas comecem a mover-se. Rotação em vazio recomendada: Ver o capítulo Especificações técnicas. As facas também

não devem mover-se com o estrangulador em aceleração de arranque.

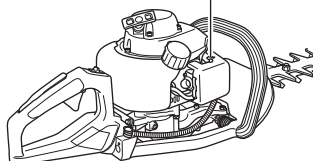
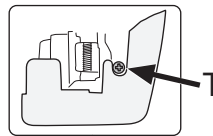

ATENÇÃO! Se não for possível ajustar a rotação na marcha em vazio, de modo a que o equipamento de corte pare, entre em contacto com o seu revendedor ou oficina autorizada. Não utilize a máquina até esta estar correctamente regulada ou devidamente reparada.

Silenciador

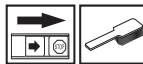

NOTA! Alguns silenciadores estão munidos de catalisador. Veja em Especificações técnicas se a sua máquina está equipada com catalisador.

O silenciador é configurado para abafar o nível de ruído e para conduzir os gases de escape para longe do utilizador. Os gases de escape são quentes e podem conter faíscas que podem causar incêndios, se os gases forem dirigidos contra um material seco e inflamável.

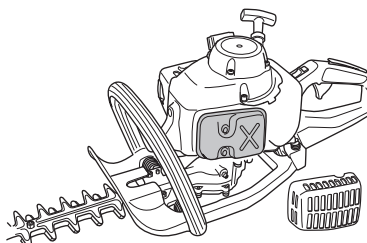

Alguns silenciadores estão equipados com uma rede abafa-chamas. Se a sua máquina está equipada com um desses silenciadores, a rede deve ser limpa uma vez por semana. Use de preferência uma escova de aço.

Em silenciadores sem catalisador, a rede deve ser limpa e eventualmente substituída uma vez por semana. Em silenciadores com catalisador, a rede deve ser controlada e eventualmente limpa uma vez por mês. **Sempre que a rede esteja danificada, deve ser substituída.** Uma rede que se apresente obstruída com frequência, pode ser

MANUTENÇÃO

indício de que o funcionamento do catalisador está reduzido. Entre em contacto com o seu revendedor para verificação. Uma rede obstruída provoca sobreaquecimento da máquina, danificando o cilindro e o pistão.

NOTA! Nunca use a máquina com o silenciador em mau estado.



ATENÇÃO! O silenciador com catalisador aquece muito, tanto durante a utilização como após a paragem. Isto também se verifica na marcha em vazio. O contacto com o mesmo poderá causar queimaduras na pele. Cuidado com os riscos de incêndio!

Sistema de arrefecimento



Para obter uma temperatura de funcionamento tão baixa quanto possível, a máquina está equipada com um sistema de arrefecimento.

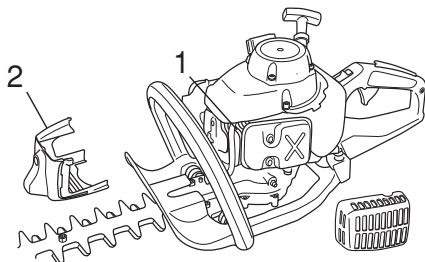

O sistema de arrefecimento é composto por:

- 1 Asas de ventoinha na cambota.
- 2 Aletas de arrefecimento no cilindro.
- 3 Cobertura do cilindro (conduz o ar de arrefecimento ao cilindro).

Limpe o sistema de arrefecimento com uma escova, uma vez por semana, ou com mais frequência, em condições de trabalho difíceis. O sistema de arrefecimento obstruído ou sujo conduz a um sobreaquecimento da máquina, danificando o cilindro e o pistão.

Vela de ignição



O funcionamento da vela de ignição é sensível a:

- Carburador incorrectamente regulado.
- Uma mistura incorrecta de óleo no combustível (óleo a mais ou de tipo errado).
- Filtro de ar sujo.

Esses factores causam a formação de crostas nos eléctrodos da vela de ignição e podem ocasionar problemas no funcionamento e dificuldades em arrancar.

Se a potência da máquina for baixa, se for difícil de arrancar ou a marcha em vazio for inconstante: verifique sempre a vela de ignição, antes de tomar outras providências. Se a vela estiver suja, limpe-a e verifique se a folga entre os eléctrodos é de 0,9-1,0 mm. A vela de ignição deve ser trocada após um funcionamento de cerca de um mês ou mais cedo se necessário.

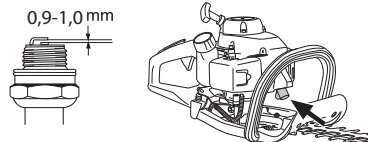

NOTA! Use sempre o tipo de vela de ignição recomendado! Uma vela de ignição incorrecta pode danificar o pistão/cilindro. Verifique se a vela de ignição não produz interferências de rádio.

Filtro de ar



O filtro de ar deve ser limpo regularmente, removendo-se poeira e sujidades de modo a evitar:

- Distúrbios no carburador.
- Problemas de arranque.
- Diminuição de potência.
- Desgaste inútil das peças do motor.
- Consumo de combustível fora do normal.

Limpe o filtro após 25 horas de funcionamento ou mais frequentemente em ambientes de muita poeira.

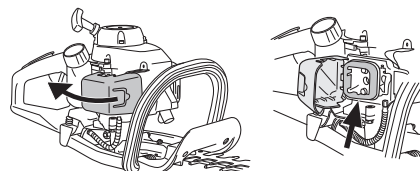

Limpeza do filtro de ar

Desmonte a cobertura do filtro de ar e remova o filtro. Lave-o bem com água quente e sabão. O filtro deverá estar seco ao montar novamente no lugar.

Um filtro de ar usado por longo tempo nunca pode ficar completamente limpo. Por isso o filtro deve, a intervalos regulares, ser trocado por um novo. **Um filtro danificado deve sempre ser substituído.**

MANUTENÇÃO

Filtro de combustível



Se a alimentação de combustível ao motor falhar, verifique a tampa do reservatório e o filtro do combustível, para verificar se há bloqueios.

Engrenagem



Na caixa de engrenagem há um lubrificador. Use uma pistola de lubrificação para abastecer de massa. Isso deve ser feito a cada 50 horas de trabalho, aproximadamente. Utilize a massa especial da Husqvarna.

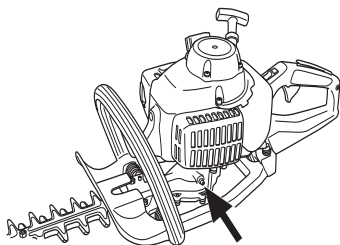

Bomba em gordura até que saia graxa limpa para as lâminas.

Limpeza e Lubrificação



Limpar as lâminas de resina e seiva com o produto de limpeza, antes e depois de cada ocasião de uso.

Lubrifique as barras das lâminas com o lubrificante especial antes de armazenamento por tempo prolongado.

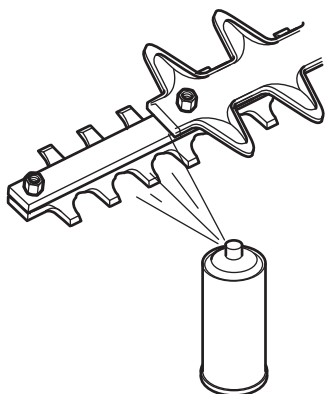

MANUTENÇÃO

Esquema de manutenção

Abaixo segue uma lista dos cuidados a ter com a máquina. A maioria dos pontos encontram-se descritos na secção Manutenção. O utente só pode efectuar trabalhos de manutenção e assistência do tipo descrito nestas instruções. Intervenções maiores devem ser efectuadas por uma oficina autorizada.

Manutenção	Controle diário	Controle semanal	Controle mensal
Limpe a máquina externamente.	X		
Verifique se o bloqueio do acelerador e se o acelerador funcionam com segurança.	X		
Verifique se o contacto de paragem funciona.	X		
Verifique se as facas não se movem na marcha em vazio nem com o estrangulador na posição de aceleração de arranque.	X		
Verifique se as facas estão intactas e se não têm fendas ou estão danificadas de outra forma. Mude as facas se necessário.	X		
Verifique se a protecção da faca está intacta e não deformada. Uma protecção da faca empenada ou danificada deve ser substituída.	X		
Limpe o filtro de ar. Troque se necessário.	X		
Verifique se a protecção das mãos não está danificada. Substitua protecções danificadas.	X		
Verifique se os parafusos e porcas estão apertados.	X		
Verifique se não há fuga de combustível do motor, depósito ou tubagem de combustível.	X		
Verifique o dispositivo de arranque e a sua corda.		X	
Verifique se os isoladores de vibração estão danificados.		X	
Limpe a vela de ignição por fora. Desmonte e controle a distância entre os eléctrodos. Ajuste a distância para 0,9-1,0 mm ou substitua a vela de ignição. Verifique se a vela de ignição não produz interferências de rádio.		X	
Limpe o sistema de arrefecimento da máquina.		X	
Limpe ou substitua a rede retentora de faíscas do silenciador (só se aplica a silenciadores sem catalisador)		X	
Limpe o carburador exteriormente e o espaço à volta deste.		X	
Encha a caixa de engrenagem com massa. Isto deve ser feito após cada 60 horas de trabalho, aproximadamente.		X	
Verifique se os parafusos que mantêm as facas unidas estão bem apertados.		X	
Limpe o depósito de combustível.			X
Verifique se o filtro de combustível não está sujo e se o tubo de combustível não está gretado nem tem outros defeitos. Se necessário substituir.			X
Verifique todos os cabos e conexões.			X
Verifique a embraiagem, as molas da embraiagem e o tambor de acoplamento com vista a desgaste. Se necessário, substituir as peças numa oficina autorizada.			X
Substitua a vela de ignição. Verifique se a vela de ignição não produz interferências de rádio.			X
Controle e limpe a rede retentora de faíscas do silenciador (só se aplica a silenciadores com catalisador)			X
Para reduzir o perigo de incêndio, limpe sujidade, folhas, lubrificante em excesso, etc., do silenciador e do motor.			X

ESPECIFICAÇÕES TÉCNICAS

Especificações técnicas

Especificações técnicas	226HD60S	226HD75S
Motor		
Cilindrada, cm ³	23,6	23,6
Diâmetro do cilindro, mm	34,0	34,0
Curso do pistão, mm	26	26
Rotação em vazio, r/min.	3000±200	3000±200
Potência máxima conforme ISO 8893	0,85/8500	0,85/8500
Silenciador com catalisador	Não	Não
Sistema de ignição regulado pela velocidade de rotação	Sim	Sim
Sistema de ignição		
Vela de ignição	NGK CMR7H-10	NGK CMR7H-10
Folga dos eléctrodos, mm	0,9-1,0	0,9-1,0
Sistema de combustível/lubrificação		
Fabricante/tipo de carburador	Walbro, diafragma	Walbro, diafragma
Capacidade do depósito, litros	0,47	0,47
Peso		
Peso sem combustível, kg	5,8	6,0
Emissões de ruído		
(ver nota 1)		
Nível de potência sonora, medido em dB(A)	100	100
Nível de potência sonora, L _{WA} garantido dB(A)	102	102
Níveis acústicos		
(ver nota 2)		
Nível de pressão sonora equivalente, junto do ouvido do utente, medido conforme EN ISO 10517, dB(A):	91	91
Níveis de vibração		
(ver nota 3)		
Níveis de vibração equivalente (a _{hv,eq}) nos punhos, medidos de acordo com a norma EN ISO 10517, m/s ²		
Punho dianteiro/traseiro:	2,0/2,1<2,5	3,6/5,4
Facas		
Tipo	Duplas	Duplas
Comprimento, mm	600	750
Passo, mm	35	35
Razão de transmissão	5.11	5.11

Nota 1 Emissões sonoras para as imediações, medidas sob forma de potência sonora (L_{WA}) conforme a directiva da CE 2000/14/CE. O nível de potência sonora registado para a máquina foi medido com o equipamento de corte original que debita o nível mais alto. A diferença entre a potência sonora garantida e medida é que a potência sonora garantida inclui também a dispersão no resultado da medição e as variações entre diferentes máquinas do mesmo modelo, de acordo com a Directiva 2000/14/CE.

Nota 2: Os dados registados para o nível de pressão de ruído equivalente para a máquina tem uma dispersão estatística típica (desvio padrão) de 1 dB (A).

Nota 3: Os dados registados para o nível de vibração equivalente têm uma dispersão estatística típica (desvio padrão) de 1 m/s²

ESPECIFICAÇÕES TÉCNICAS

Certificado CE de conformidade (Válido unicamente na Europa)

Nós, **Husqvarna AB**, S-561 82 Huskvarna, Suécia, telefone nº +46-36-146500, declaramos ser de nossa inteira responsabilidade que os produtos aparador de sebes **Husqvarna 226HD60S, 226HD75S** a que se refere esta declaração, com números de série do ano de 2014 e seguintes (o ano é claramente identificado na etiqueta de tipo, seguido de um número de série) está conforme as DIRECTRIZES DO CONSELHO a seguir mencionadas:

- de 17 de Maio de 2006 "referente a máquinas" **2006/42/CE**.
- de 15 de Dezembro de 2004 "referente a compatibilidade electromagnética" **2004/108/CEE**.
- de 8 de Maio de 2000 "referente à emissões sonoras para as imediações" **2000/14/CE**. Avaliação de conformidade efectuada de acordo com as disposições do Anexo V. Para informações referentes às emissões sonoras, ver o capítulo Especificações técnicas.

Foram respeitadas as normas seguintes: **EN ISO 12100:2010, CISPR 12:2007, EN ISO 10517:2009/A1:2013**

O controle de tipo, facultativo, foi efectuado por SMP Svensk Maskinprovning AB, Box 7035, SE-750 07 Uppsala, Suécia por incumbência de Husqvarna AB. Os certificados têm os números: 226HD60S. 226HD75S - **SEC/09/2199**

Huskvarna, 19 de Maio de 2014



Per Gustafsson, Chefe de Desenvolvimento (Representante autorizado da Husqvarna AB e responsável pela documentação técnica.)

ΕΠΕΞΗΓΗΣΗ ΣΥΜΒΟΛΩΝ

Σύμβολα

ΠΡΟΕΙΔΟΠΟΙΗΣΗ! Το κλαδευτήρι, αν χρησιμοποιηθεί λανθασμένα ή απρόσεκτα, μπορεί να γίνει ένα επικίνδυνο εργαλείο και να προκαλέσει σοβαρό, ακόμη και θανατηφόρο τραυματισμό. Είναι εξαιρετικά σημαντικό να διαβάσετε και να κατανοήσετε τα περιεχόμενα των οδηγιών χρήσης.

Διαβάστε προσεκτικά τις Οδηγίες χρήσεως και κατανοήστε το περιεχόμενο πριν χρησιμοποιήσετε το μηχάνημα.

Χρησιμοποιείτε πάντοτε:

- Εγκεκριμένα προστατευτικά μέσα ακοής
- Εγκεκριμένη προστασία ματιών

Αυτό το προϊόν είναι σύμφωνο με τις ισχύουσες οδηγίες της ΕΚ.

Χρησιμοποιείτε πάντοτε εγκεκριμένα προστατευτικά γάντια.

Χρησιμοποιείτε γερές μπότες με αντιολισθητική σόλα ή υποδήματα.

Ηκπομπές θορύβων στο περιβάλλον σύμφωνα με την Οδηγία της Ευρωπαϊκής Κοινότητας (ΗΚ). Οι ηκπομπές του μηχανήματος αναφέρονται στο κηφάλαιο Τηχνικά χαρακτηριστικά και στην πινακίδα του προϊόντος.

Συμπλήρωση καυσίμων.

Αντλία καυσίμου

Τραβήξτε το τσοκ σε θέση τσοκ.

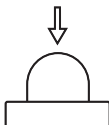

Θέστε το χειριστήριο τσοκ στη θέση RUN (ΛΕΤΟΥΓΑ).

Λεβιές ασφάλισης, ρύθμιση λαβής



Τα υπόλοιπα σύμβολα/επιγραφές του μηχανήματος αναφέρονται σε ειδικές απαιτήσεις για εκπλήρωση προδιαγραφών έγκρισης σε ορισμένες αγορές.

Ο κινητήρας σβήνει φέρνοντας το διακόπτη στοπ στη θέση στοπ. Αποκλείστε την περίπτωση ακούσιας εκκίνησης βγάζοντας το καλώδιο ηλεκτρονικής ανάφλεξης από το μπουζί.

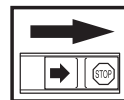

Χρησιμοποιείτε πάντοτε εγκεκριμένα προστατευτικά γάντια.

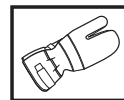

Απαιτείται τακτικός καθαρισμός.

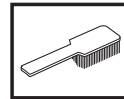

Οπτικός έλεγχος.



Χρησιμοποιείτε προστατευτικά γυαλιά ή δικτυωτή μάσκα.



ΠΕΡΙΕΧΟΜΕΝΑ

Περιεχόμενα

ΕΠΕΞΗΓΗΣΗ ΣΥΜΒΟΛΩΝ	
Σύμβολα	225
ΠΕΡΙΕΧΟΜΕΝΑ	
Περιεχόμενα	226
Πριν την εκκίνηση πρέπει να προσέξετε τα ακόλουθα:	226
ΕΙΣΑΓΩΓΗ	
Αγαπητέ πελάτη!	227
ΤΙ ΕΙΝΑΙ ΤΙ;	
Τι είναι τι;	228
ΓΕΝΙΚΕΣ ΟΔΗΓΙΕΣ ΑΣΦΑΛΕΙΑΣ	
Σημαντικό	229
Ατομικός προστατευτικός εξοπλισμός	229
Προστατευτικός εξοπλισμός του μηχανήματος ..	230
ΦΡΟΝΤΙΔΑ ΚΑΥΣΙΜΩΝ	
Ασφάλεια καυσίμων	234
Μίγμα καυσίμου	234
Γέμισμα ρεζερβουάρ	235
ΞΕΚΙΝΗΜΑ ΚΑΙ ΣΤΑΜΑΤΗΜΑ	
Έλεγχος πριν από την εκκίνηση	236
Ξεκίνημα και σταμάτημα	236
ΤΕΧΝΙΚΗ ΕΡΓΑΣΙΑΣ	
Γενικές οδηγίες εργασίας	238
ΣΥΝΤΗΡΗΣΗ	
Καρμπυρατέρ	240
Σιγαστήρας	240
Σύστημα ψύξης	241
Μπουζί	241
Φίλτρο αέρα	241
Φίλτρο καυσίμου	242
Κιβώτιο ταχυτήτων	242
Καθαρισμός και λίπανση	242
Πρόγραμμα συντήρησης	243
ΤΕΧΝΙΚΑ ΣΤΟΙΧΕΙΑ	
Τεχνικά στοιχεία	244
EK–Βεβαίωση συμφωνίας	245

Πριν την εκκίνηση πρέπει να προσέξετε τα ακόλουθα:

Διαβάστε προσεκτικά τις οδηγίες χρήσεως.



ΠΡΟΕΙΔΟΠΟΙΗΣΗ! Η μακρόχρονη έκθεση σε θόρυβο μπορεί να προκαλέσει μόνιμη θλάβη στην ακοή. Θα πρέπει πάντα να λαμβάνετε μέτρα προστασίας της ακοής σας.



ΠΡΟΕΙΔΟΠΟΙΗΣΗ! Χωρίς άδεια του κατασκευαστή, σε καμιά περίπτωση δεν επιτρέπεται μετατροπή του μηχανήματος σε σχέση με την αρχική του κατασκευή. Χρησιμοποιείτε πάντοτε γνήσια ανταλλακτικά. Μη εγκεκριμένες μετατροπές και/ή ανταλλακτικά μπορεί να έχουν ως συνέπεια σοβαρό ή θανατηφόρο τραυματισμό του χειριστή ή άλλων ατόμων.



ΠΡΟΕΙΔΟΠΟΙΗΣΗ! Το κλαδευτήρι, αν χρησιμοποιηθεί λανθασμένα ή απρόσεκτα, μπορεί να γίνει ένα επικίνδυνο εργαλείο και να προκαλέσει σοβαρό, ακόμη και θανατηφόρο τραυματισμό. Είναι εξαιρετικά σημαντικό να διαβάσετε και να κατανοήσετε τα περιεχόμενα των οδηγιών χρήσης.

ΕΙΣΑΓΩΓΗ

Αγαπητέ πελάτη!

Συγχαρητήρια για την επιλογή σας να αγοράσετε ένα προϊόν της Husqvarna! Οι ρίζες της Husqvarna φτάνουν μέχρι το 1689, τότε που ο βασιλιάς Κάρολος ο 11ος έστησε στις όχθες του ποταμού Huskvarna ένα εργοστάσιο κατασκευής πυροβόλων όπλων. Η εγκατάσταση του εργοστασίου στις όχθες του ποταμού είχε λογική βάση, καθώς το ποτάμι χρησίμευε για την παραγωγή κινητήριας δύναμης, λειτουργώντας έτσι και ως εργοστάσιο παραγωγής ενέργειας από υδατόπτωση. Σε αυτά τα 300 και άνω χρόνια λειτουργίας του εργοστασίου της Husqvarna, έχουν κατασκευαστεί αμέτρητα προϊόντα, από σόμπες καυσόξυλων μέχρι μοντέρνες ηλεκτρικές κουζίνες, ραπτομηχανές, ποδήλατα, μοτοσικλέτες κλπ. Το 1956 παρουσιάστηκε στην αγορά το πρώτο χροτοκοπτικό και το 1959 ακολούθησε το αλυσοπρίονο, και έως σήμερα η Husqvarna δραστηριοποιείται σε αυτά τα πλαίσια.

Η Husqvarna είναι σήμερα ένας από τους πρωτοπόρους κατασκευαστές στον κόσμο στα προϊόντα δασοκομίας και κηπουρικής βάζοντας ύψιστη προτεραιότητα στην ποιότητα και την απόδοση. Η επιχειρηματική μας φιλοσοφία είναι να αναπτύσουμε, να παράγουμε και να προσφέρουμε στην αγορά προϊόντα με κινητήρες στους τομείς της δασοκομίας, της κηπουρικής καθώς και στην οικοδομική και κατασκευαστική βιομηχανία. Ο στόχος της Husqvarna είναι να βρίσκεται στην κορυφή όσο αφορά την εργονομία, τη φιλικότητα προς τον χρήστη, την ασφάλεια και την φροντίδα για το περιβάλλον, και γι' αυτό έχει αναπτυχθεί μια πλειάδα έξυπνων λύσεων για την βελτίωση αυτών των προϊόντων.

Είμαστε βέβαιοι ότι θα εκτιμήσετε και θα ικανοποιηθείτε από την ποιότητα και την απόδοση του προϊόντος μας για μεγάλο χρονικό διάστημα. Με την αγορά ενός από τα προϊόντα μας προσφέρεται η δυνατότητα παροχής εξειδικευμένης βοήθειας σε περίπτωση βλαβών και για την επισκευή τους. Αν η αντιπροσωπεία που αγοράσατε το μηχάνημα δεν διαθέτει εξουσιοδοτημένο συνεργείο, τότε ρωτήστε τη πού θα βρείτε το πλησιέστερο συνεργείο εξυπηρέτησης.

Ελπίζουμε να μείνετε ικανοποιημένοι από το μηχάνημά σας και ότι θα γίνει ο βοηθός σας που θα σας συνοδεύει για μεγάλο χρονικό διάστημα. Θεωρήστε αυτό το εγχειρίδιο οδηγιών σαν ένα πολύτιμο βοήθημα. Τηρώντας όσα αναφέρονται σε αυτό (χρήση, επισκευή, συντήρηση, κλπ.) μπορείτε αισθητά να επιμηκύνετε τη ζωή του καθώς και την μεταπωλητική του αξία. Αν πουλήσετε το μηχάνημά σας, φροντίστε να δώσετε στον νέο κάτοχο και το εγχειρίδιο οδηγιών.

Ευχαριστούμε που χρησιμοποιείτε ένα προϊόν της Husqvarna!

Η Husqvarna AB αναπτύσσει συνεχώς τα προϊόντα της και για το λόγο αυτό επιφυλάσσει στον εαυτό της το δικαίωμα τροποποιήσεων πχ. ως προς το σχεδιασμό και την εμφάνιση, χωρίς προειδοποίηση.

ΤΙ ΕΙΝΑΙ ΤΙ;

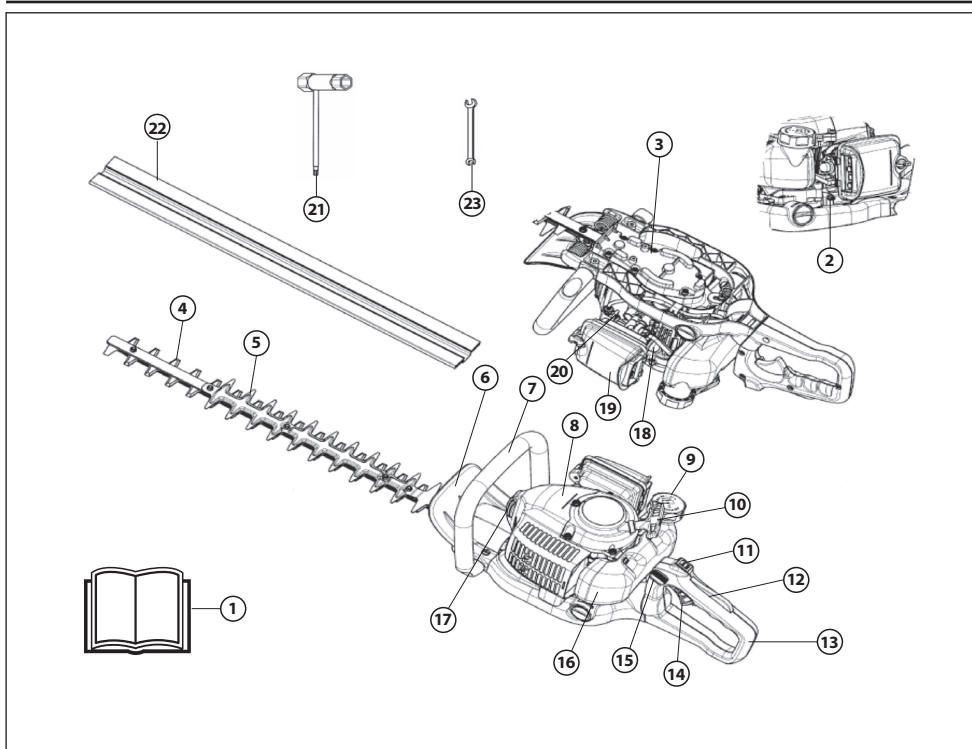

Τι είναι τι;

- | | |
|---------------------------------------|--------------------------------|
| 1 Οδηγίες χρήσεως | 13 Πίσω χειρολαβή |
| 2 Καπάκι πλήρωσης λιπαντικού, γρανάζι | 14 Ρυθμιστής γκαζιού |
| 3 Κιβώτιο ταχυτήτων | 15 Ασφάλεια χειρολαβής |
| 4 Λεπίδες | 16 Ρεζερβουάρ καυσίμου |
| 5 Προφυλακτήρας μαχαιριού | 17 Κάλυμμα μπουζιού και μπουζί |
| 6 Προφυλακτήρας χεριών | 18 Αντλία καυσίμου |
| 7 Μπροστινή χειρολαβή | 19 Καπάκι φίλτρου αέρα. |
| 8 Καπάκι κυλίνδρου | 20 Διακόπτης τσοκ αέρα |
| 9 Τάπα ρεζερβουάρ καυσίμων | 21 Σύνθετο κλειδί |
| 10 Λαβή σχοινιού εκκίνησης | 22 Προφυλακτήρας μεταφοράς |
| 11 Διακόπτης Στοπ | 23 Γαλλικό κλειδί |
| 12 Ασφάλεια γκαζιού | |

ΓΕΝΙΚΕΣ ΟΔΗΓΙΕΣ ΑΣΦΑΛΕΙΑΣ

Σημαντικό

ΣΗΜΑΝΤΙΚΟ!

Το μηχάνημα είναι σχεδιασμένο μόνο για κοπή κλαδιών και παρακλαδιών.

Ποτέ μην χρησιμοποιείτε ένα μηχάνημα στο οποίο έγιναν τέτοιες μετατροπές, ώστε δεν είναι πια σύμφωνο με το πρωτότυπο.

Ποτέ μην χρησιμοποιείτε το μηχάνημα όταν είστε κουρασμένος, έχετε πει αλκοόλ ή πήρατε φάρμακα που επηρεάζουν την όρασή σας, την κρίση σας ή τον έλεγχο του σώματός σας.

Χρησιμοποιείτε ατομικό προστατευτικό εξοπλισμό. Βλ. τις οδηγίες στο κεφάλαιο "Ατομικός προστατευτικός εξοπλισμός"

Μην χρησιμοποιείτε ποτέ το μηχάνημα κάτω από ακραίες καιρικές συνθήκες όπως δριμύ ψύχος, πολύ θερμά και/ή υγρά κλίματα.

Μην χρησιμοποιείτε ποτέ το μηχάνημα εάν παρουσιάζει πρόβλημα. Εκτελείτε όλους τους ελέγχους ασφαλείας και τηρείτε τις οδηγίες συντήρησης και επισκευής που αναφέρονται στο παρόν εγχειρίδιο. Μερικά μέτρα συντήρησης και επισκευής πρέπει να εκτελούνται από εκπαιδευμένο και ειδικευμένο προσωπικό. Δείτε τις οδηγίες στην ενότητα με τίτλο Συντήρηση.

Όλα τα καλύμματα και τα προστατευτικά πρέπει να είναι μονταρισμένα πριν το ξεκίνημα. Βεβαιωθείτε ότι το κάλυμμα του μπουζι και το καλώδιο ανάφλεξης δεν έχουν ζημιές για να αποφύγετε το κίνδυνο ηλεκτροπληξίας.



ΠΡΟΕΙΔΟΠΟΙΗΣΗ! Το μηχάνημα αυτό παράγει ηλεκτρομαγνητικό πεδίο κατά τη διάρκεια της λειτουργίας. Το πεδίο αυτό, υπο ορισμένες συνθήκες, ενδέχεται να προκαλεί παρεμβολές σε ενεργητικά και παθητικά εμφυτεύματα. Προκειμένου να μειωθεί ο κίνδυνος σοβαρού ή θανατηφόρου τραυματισμού, συνιστούμε στα άτομα με ιατρικά εμφυτεύματα να συμβουλευτούν τον θεράποντα ιατρό και τον κατασκευαστή του ιατρικού εμφυτεύματος, πριν θέσουν το μηχάνημα σε λειτουργία.



ΠΡΟΕΙΔΟΠΟΙΗΣΗ! Το να δουλεύετε ένα κινητήρα μέσα σε ένα κλειστό ή ανεπαρκώς αερισμένο χώρο μπορεί να προκαλέσει θάνατο λόγω ασφυξίας ή λόγω δηλητηρίασης με μονοξείδιο του αζώτου.



ΠΡΟΕΙΔΟΠΟΙΗΣΗ! Ποτέ μην επιτρέπεται σε παιδιά να χρησιμοποιούν ή να βρεθούν κοντά στο μηχάνημα. Καθώς το μηχάνημα είναι εξοπλισμένο με επανατατικό διακόπτη стоп και μπορεί να μπει σε λειτουργία με χαμηλή δύναμη και χαμηλή ταχύτητα στην χειρολαβή εκκίνησης, ακόμη και μικρά παιδιά κάτω από ορισμένες συνθήκες μπορούν έχουν την απαιτούμενη δύναμη για να βάλουν σε λειτουργία το μηχάνημα. Κάτι τέτοιο μπορεί να προκαλέσει κίνδυνο για σοβαρό ατομικό τραυματισμό. Γικαυτό και αφαιρείται πάντα το κάλυμμα του μπουζι όταν δεν έχετε την επίβλεψη του μηχανήματος.



ΠΡΟΕΙΔΟΠΟΙΗΣΗ! Ελαττωματικές λεπίδες μπορεί να αυξήσουν τον κίνδυνο ατυχήματος.

Ατομικός προστατευτικός εξοπλισμός

ΣΗΜΑΝΤΙΚΟ!

Το κλαδευτήρι, αν χρησιμοποιηθεί λανθασμένα ή απρόσεκτα, μπορεί να γίνει ένα επικίνδυνο εργαλείο και να προκαλέσει σοβαρό, ακόμη και θανατηφόρο τραυματισμό. Είναι εξαιρετικά σημαντικό να διαβάσετε και να κατανοήσετε τα περιεχόμενα των οδηγιών χρήσης.

Σε οποιαδήποτε χρήση του μηχανήματος πρέπει να χρησιμοποιείτε εγκεκριμένο ατομικό προστατευτικό εξοπλισμό. Ο ατομικός προστατευτικός εξοπλισμός δεν εξουδετερώνει τον κίνδυνο τραυματισμού, παρά μειώνει τα αποτελέσματα ενός τραύματος σε περίπτωση ατυχήματος. Ζητήστε από τον έμπορο να σας βοηθήσει στην εκλογή προστατευτικού εξοπλισμού.



ΠΡΟΕΙΔΟΠΟΙΗΣΗ! Όταν φοράτε ωτασπίδες έχετε το νου σας ώστε να ακούσετε τυχόν προειδοποιητικά σήματα ή φωνές. Πάντα να βγάξετε τις ωτασπίδες μόλις σβήσει ο κινητήρας.

ΩΤΑΣΠΙΔΕΣ

Πρέπει να φοράτε ωτασπίδες που παρέχουν επαρκή μείωση του θορύβου.



ΓΕΝΙΚΕΣ ΟΔΗΓΙΕΣ ΑΣΦΑΛΕΙΑΣ

ΠΡΟΣΤΑΣΙΑ ΜΑΤΙΩΝ

Πρέπει να φοράτε πάντοτε εγκεκριμένη προστασία ματιών. Αν χρησιμοποιείτε προστατευτική μάσκα τότε θα πρέπει επίσης να φοράτε εγκεκριμένα προστατευτικά γυαλιά. Τα εγκεκριμένα προστατευτικά γυαλιά να συμμορφώνονται με το πρότυπο ANSI Z87.1 στις Η.Π.Α. ή με το πρότυπο EN 166 στις χώρες της Ε.Ε.



ΓΑΝΤΙΑ

Πρέπει να φοράτε γάντια όταν είναι αναγκαίο, πχ., όταν τοποθετείτε τα εξαρτήματα κοπής.



ΜΠΟΤΕΣ

Χρησιμοποιείτε γερές μπότες με αντιολισθητική σόλα ή υποδήματα.



ΡΟΥΧΙΣΜΟΣ

Φοράτε ρούχα από ανθεκτικό ύφασμα και αποφεύγετε φαρδύ ρουχισμό που μπορεί να μπλεχθεί σε χαμόκλαδα και κλαδιά. Χρησιμοποιείτε πάντοτε ανθεκτικά μακριά παντελόνια. Να μην φοράτε κοσμήματα, κοντά παντελόνια, πέδιλα ή περπατάτε ξυπόλυτοι. Φροντίστε να μην κρέμονται τα μαλλιά σας κάτω από τους ώμους σας.

ΚΟΥΤΙ ΠΡΩΤΩΝ ΒΟΗΘΕΙΩΝ

Εχετε πάντοτε μαζί σας κιβώτιο πρώτων βοηθειών.



Προστατευτικός εξοπλισμός του μηχανήματος

Στο μέρος αυτό παρουσιάζονται τα εξαρτήματα ασφάλειας του μηχανήματος, η αποστολή τους καθώς και ο τρόπος ελέγχου και συντήρησης για την ασφαλή λειτουργία τους. Βλ. κεφ. Τι είναι τι; για να βρείτε πού είναι τοποθετημένα αυτά τα εξαρτήματα στο μηχάνημα.

Η διάρκεια ζωής της μηχανής μπορεί να μειωθεί ενώ και ο κίνδυνος για ατυχήματα είναι μεγαλύτερος στην περίπτωση που δεν πραγματοποιείται η σωστή

συντήρηση της μηχανής καθώς και εάν η επισκευή δε γίνεται με επαγγελματικό τρόπο. Εάν θέλετε περισσότερες πληροφορίες, επικοινωνήστε με το πλησιέστερο συνεργείο.

ΣΗΜΑΝΤΙΚΟ!

Οποιαδήποτε συντήρηση και επισκευή του μηχανήματος απαιτεί ειδική εκπαίδευση. Αυτό ισχύει ειδικά για τον προστατευτικό εξοπλισμό του μηχανήματος. Εάν το μηχάνημα δεν είναι εντάξει σύμφωνα με κάποιον από τους παρακάτω ελέγχους, τότε πρέπει να απευθυνθείτε στον αντιπρόσωπο για το σέρβις. Η αγορά κάποιου από τα προϊόντα μας εγγυάται ότι υπάρχει διαθέσιμο έμπειρο προσωπικό για τις επιδιορθώσεις και το σέρβις. Αν το κατάστημα από όπου αγοράσατε το μηχάνημά σας δεν είναι αντιπρόσωπος του σέρβις, ζητήστε να σας δώσουν την διεύθυνση του πλησιέστερου αντιπρόσωπου για το σέρβις.



ΠΡΟΕΙΔΟΠΟΙΗΣΗ! Ποτέ μην χρησιμοποιείτε ένα μηχάνημα με ελαττωματικό εξοπλισμό ασφάλειας. Ο εξοπλισμός ασφάλειας του μηχανήματος πρέπει να ελέγχεται και να συντηρείται όπως περιγράφεται σε αυτό το κεφάλαιο. Εάν το μηχάνημά σας δεν πληρεί τους απαιτούμενους ελέγχους, απευθυνθείτε στον αντιπρόσωπο του σέρβις για επιδιόρθωση.

Ασφάλεια γκαζιού

Η ασφάλεια γκαζιού είναι σχεδιασμένη έτσι, ώστε να εμποδίζεται το αθέλητο μαρσάρισμα. Όταν η ασφάλεια (A) πιέζεται στη χειρολαβή (δηλαδή όταν κρατάτε τη χειρολαβή), τότε απελευθερώνεται ο διακόπτης γκαζιού (B). Όταν αφήνετε τη χειρολαβή επαναφέρονται ο διακόπτης γκαζιού και η ασφάλεια γκαζιού. Η κίνηση αυτή ελέγχεται από δύο ανεξάρτητα ελατήρια επιστροφής. Αυτή η ρύθμιση σημαίνει ότι το γκάζι κλειδώνει αυτόματα στη θέση του ρελαντί.

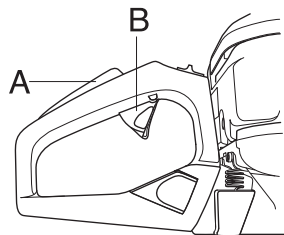

ΓΕΝΙΚΕΣ ΟΔΗΓΙΕΣ ΑΣΦΑΛΕΙΑΣ

Βεβαιωθείτε ότι το γκάτζι είναι κλειδωμένο στη θέση του ρελαντί, όταν η ασφάλεια γκαζιού ελευθερώνεται.

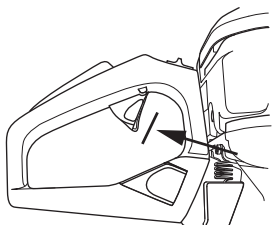

Πιέστε την ασφάλεια γκαζιού και βεβαιωθείτε ότι επανέρχεται στην αρχική της θέση όταν την αφήνετε.

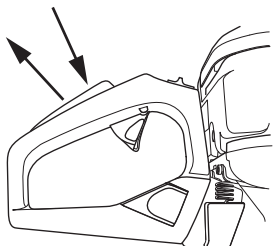

Βεβαιωθείτε ότι το γκάτζι και η ασφάλεια γκαζιού κινούνται ανεμπόδιστα και ότι τα ελατήρια επαναφοράς τους λειτουργούν όπως πρέπει.

Δείτε τις οδηγίες στο κεφάλαιο Εκκίνηση. Ξεκινήστε το κλαδευτήρι και δώστε φουλ γκάτζι. Αφήστε τη σκανδάλη γκαζιού και ελέγξτε ότι σταματούν οι λεπίδες και παραμένουν ακίνητες. Αν οι λεπίδες κινούνται με το γκάτζι στο ρελαντί, θα πρέπει να ελεγχθεί η ρύθμιση του καρμπρατέρ. Δείτε τις οδηγίες στο κεφάλαιο Συντήρηση.



Διακόπτης Στοπ

Ο διακόπτης Στοπ χρησιμοποιείται για το σβήσιμο του κινητήρα.

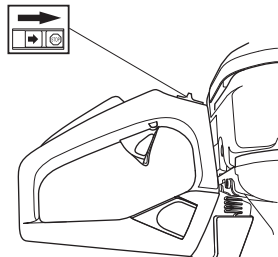

Ξεκινήστε τη μηχανή και βεβαιωθείτε ότι ο κινητήρας σταματάει μόλις φέρνετε το διακόπτη στη θέση στοπ.

Προφυλακτήρας χεριών



Ο προφυλακτήρας χεριών πρέπει να προφυλάσσει το χέρι από επαφή με τα κινούμενα μαχαίρια, πχ. αν ξεφύγει το χέρι από τη μπροστινή χειρολαβή.

Ελέγξτε ότι ο προφυλακτήρας χεριών είναι βιδωμένος καλά.

Ελέγξτε ότι ο προφυλακτήρας χεριών δεν έχει βλάβες.

Σύστημα απόσβεσης κραδασμών



Το μηχάνημα είναι εξοπλισμένο με ένα σύστημα απόσβεσης κραδασμών, που είναι σχεδιασμένο για να ελαχιστοποιεί τους κραδασμούς και να κάνει ευκολότερη την εργασία.

Το σύστημα απόσβεσης κραδασμών ελαττώνει τη μετάδοση των κραδασμών από τον κινητήρα/και την αλυσίδα στις χειρολαβές του μηχανήματος.

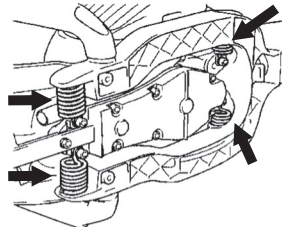

ΓΕΝΙΚΕΣ ΟΔΗΓΙΕΣ ΑΣΦΑΛΕΙΑΣ

Το σώμα του κινητήρα και τα μαχαίρια, κρέμονται στη μονάδα χειρολαβών με 4 ελατήρια.

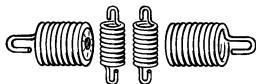

Ελέγχετε τακτικά τα τμήματα του συστήματος απόσβεσης κραδασμών, προσέχοντας για ραγίσματα ή παραμορφώσεις. Ελέγχετε ότι τα εξαρτήματα απόσβεσης κραδασμών είναι ακέραια και σταθερά συνδεδεμένα.



ΠΡΟΕΙΔΟΠΟΙΗΣΗ! Η υπερβολική έκθεση σε κραδασμούς μπορεί να έχει ως αποτέλεσμα βλάβες των αιμοφόρων αγγείων ή του νευρικού συστήματος σε άτομα που υποφέρουν από κυκλοφορικά προβλήματα. Επικοινωνήστε με το γιατρό σας εάν έχετε συμπτώματα που μπορεί να οφείλονται σε υπερβολική έκθεση σε κραδασμούς. Τα συμπτώματα αυτά περιλαμβάνουν μούδιασμα, απώλεια αφής, γαργάλισμα, μυρμηκίαση, πόνο, απώλεια σωματικής αντοχής, μεταβολές στο χρώμα του δέρματος ή της επιφάνειάς του. Αυτά τα συμπτώματα συνήθως εμφανίζονται στα δάκτυλα, στα χέρια ή στους καρπούς των χεριών. Ο κίνδυνος αυξάνεται σε χαμηλές θερμοκρασίες.

Σιγαστήρας



Ο σιγαστήρας είναι κατασκευασμένος για να περιορίζει τη στάθμη του θορύβου στο ελάχιστο και να διοχετεύει τα καυσαέρια μακριά από τον χειριστή. Ο σιγαστήρας που είναι εφοδιασμένος με καταλυτικό μετατροπέα είναι επίσης σχεδιασμένος να μειώνει τα επιβλαβή αέρια της εξάτμισης.

Σε χώρες με θερμό και ξηρό κλίμα υπάρχει μεγάλος κίνδυνος πυρκαγιάς. Για το λόγο αυτό έχουμε εφοδιάσει ορισμένους σιγαστήρες με δικτυωτό πλέγμα σπινθήρων. Βεβαιωθείτε ότι ο σιγαστήρας στο μηχανήμα σας είναι εφοδιασμένος με αυτό το πλέγμα.

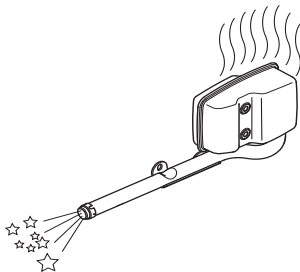

Εάν ο σιγαστήρας του μηχανήματος σας έχει και δικτυωτό φίλτρο σπινθήρων, θα πρέπει να το καθαρίζετε τακτικά. Ένα γεμάτο ακαθαρσίες φίλτρο σπινθήρων προκαλεί υπερθέρμανση του κινητήρα, κάτι που μπορεί να καταλήξει σε σοβαρή βλάβη.

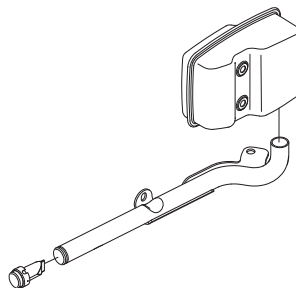

Για το σιγαστήρα έχει μεγάλη σημασία να ακολουθήσετε τις οδηγίες ελέγχου, συντήρησης και σέρβις του μηχανήματος.

Μη χρησιμοποιείτε ποτέ ένα μηχανήμα με ελαττωματικό σιγαστήρα.

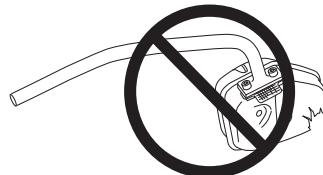

Βεβαιώστε τακτικά ότι ο σιγαστήρας είναι γερά στερεωμένος στο μηχανήμα.

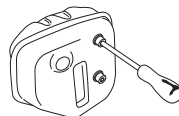

ΠΡΟΕΙΔΟΠΟΙΗΣΗ! Ο καταλυτικός σιγαστήρας και η εξάτμιση θερμαίνονται πάρα πολύ τόσο κατά τη χρήση όσο και μετά το σταμάτημα. Αυτό ισχύει και όταν ο κινητήρας δουλεύει στο ρελαντί. Η επαφή μπορεί να προκαλέσει εγκαύματα στο δέρμα. Να έχετε πάντα στο νου σας τον κίνδυνο πυρκαγιάς!



ΠΡΟΕΙΔΟΠΟΙΗΣΗ! Στο εσωτερικό του σιγαστήρα περιέχονται χημικά που μπορεί να είναι καρκινογόνα. Στην περίπτωση κατεστραμμένου σιγαστήρα, αποφύγετε την επαφή με αυτά τα στοιχεία.

ΓΕΝΙΚΕΣ ΟΔΗΓΙΕΣ ΑΣΦΑΛΕΙΑΣ



ΠΡΟΕΙΔΟΠΟΙΗΣΗ! Εχετε υπόψη τα εξής:

Τα αέρια εξαγωγής από τον κινητήρα είναι καυτά και είναι δυνατό να περιέχουν σπινθήρες που μπορούν να προκαλέσουν φωτιά. Ποτέ μην ξεκινάτε το μηχάνημα σε εσωτερικό χώρο ή κοντά σε εύφλεκτα υλικά!

Προφυλακτήρας μαχαιριού



Ο προφυλακτήρας λεπίδας (A) υπάρχει για να προστατεύει μέλη του σώματος από επαφή με τις λεπίδες (B).

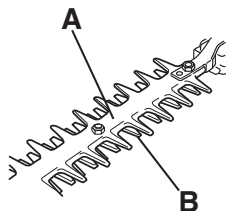

Ελέγξτε αν είναι καταστραμμένος ή στρεβλωμένος ο προφυλακτήρας λεπίδας. Αντικαταστήστε τον προφυλακτήρα λεπίδας αν έχει στραβώσει ή καταστραφεί.

Κιβώτιο ταχυτήτων

Κατά την εργασία με το μηχάνημα το κιβώτιο ταχυτήτων θερμαίνεται πολύ. Μην αγγίζετε το κιβώτιο για να μην πάθετε εγκαύματα.

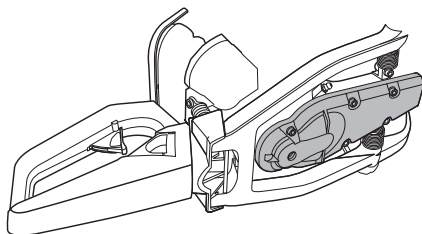

ΦΡΟΝΤΙΔΑ ΚΑΥΣΙΜΩΝ

Ασφάλεια καυσίμων

Μη βάλετε ποτέ εμπρός το μηχάνημα:

- 1 Εάν έχετε χύσει επάνω του καύσιμο. Σκουπίστε τα και αφήστε να εξατμιστεί το καύσιμο που απομένει.
- 2 Εάν έχετε χύσει καύσιμο επάνω σας ή στα ρούχα σας, αλλάξτε ρούχα. Πλύνετε οποιοδήποτε μέρος του σώματός σας έχει έλθει σε επαφή με το καύσιμο. Χρησιμοποιήστε σαπούνι και νερό.
- 3 Αν έχετε διαρροή καυσίμου: ελέγχετε τακτικά για διαρροές από το καπάκι καυσίμου και τις σωληνώσεις καυσίμων.

Μεταφορά και αποθήκευση

- Αποθηκεύετε και μεταφέρετε το μηχάνημα και το καύσιμο ώστε να μην υπάρχει κίνδυνος τυχόν διαρροές ή αναθυμιάσεις να έρθουν σε επαφή με σπινθήρες ή γυμνές φλόγες, όπως για παράδειγμα, από ηλεκτρικές μηχανές, ηλεκτροκινητήρες, ηλεκτρικούς διακόπτες/διακόπτες ρεύματος ή θερμαντήρες.
- Όταν αποθηκεύετε και μεταφέρετε καύσιμο πρέπει να χρησιμοποιούνται πάντοτε εγκεκριμένα δοχεία που προορίζονται γι'αυτό τον σκοπό.
- Όταν αποθηκεύετε το μηχάνημα για μεγάλα χρονικά διαστήματα το ρεζερβουάρ καυσίμου πρέπει να αδειάσει. Απευθυνθείτε στο πλησιέστερο πρατήριο καυσίμων για να ρωτήσετε τον τρόπο διάθεσης του καυσίμου. Αποστραγγίστε το καύσιμο σε κατάλληλο δοχείο, σε εξωτερικό χώρο και μακριά από γυμνές φλόγες.
- Πριν αποθηκεύσετε το μηχάνημα για μεγάλο χρονικό διάστημα, βεβαιωθείτε ότι έχει προηγουμένως καθαριστεί και ότι πλήρες σέρβις έχει πραγματοποιηθεί.
- Ο προφυλακτήρας μεταφοράς θα πρέπει πάντοτε να είναι προσαρμοσμένος στο εξάρτημα κοπή κατά τη μεταφορά ή την αποθήκευση του μηχανήματος.
- Ασφαλίστε το μηχάνημα κατά τη μεταφορά.
- Για να αποφύγετε ακούσια εκκίνηση του κινητήρα, πρέπει πάντοτε να βγάξετε το κάλυμμα του μπουζιού και τη μακροχρόνια αποθήκευση, αν το μηχάνημα δεν είναι υπό την επίβλεψη σας, καθώς και σε όλες τις επισκευές που του γίνονται.



ΠΡΟΕΙΔΟΠΟΙΗΣΗ! Δειξτε μεγάλη προσοχή όταν διαχειρίζεστε καύσιμο. Έχετε στον νου σας τον κίνδυνο πυρκαϊάς, εκρήξεων και εισπνοής αναθυμιάσεων.

Μίγμα καυσίμου

ΠΡΟΣΟΧΗ! Το μηχάνημα διαθέτει δίχρονο κινητήρα και πρέπει να εκτελείται πάντα χρησιμοποιώντας ένα μίγμα πετρελαίου και λαδιού για δίχρονους κινητήρες. Είναι σημαντικό να μετράτε με ακρίβεια την ποσότητα του λαδιού που θα αναμιχθεί, για να διασφαλίσετε τη δημιουργία του σωστού μίγματος. Όταν αναμιγνύετε

μικρές ποσότητες καυσίμου, ακόμα και οι μικρές ανακρίβειες μπορούν να επηρεάσουν δραστικά την αναλογία του μίγματος.



ΠΡΟΕΙΔΟΠΟΙΗΣΗ! Το καύσιμο και οι αναθυμιάσεις του είναι πολύ εύφλεκτα και μπορεί να προκαλέσουν σοβαρές θλάβες κατά την εισπνοή και κατά την επαφή με το δέρμα. Να είστε λοιπόν προσεκτικοί με το χειρισμό του καυσίμου και να φροντίζετε να υπάρχει καλός εξαερισμός.

Βενζίνη



ΠΡΟΣΟΧΗ! Χρησιμοποιείτε πάντοτε ποιοτική βενζίνη με λάδι τουλάχιστον 90 οκτανίων (RON). Αν το μηχάνημά σας είναι εξοπλισμένο με καταλύτη (βλέπε Κεφάλαιο Τεχνικά στοιχεία) θα πρέπει πάντοτε να γίνεται χρήση αμόλυβδης ποιοτικής βενζίνης αναμιγμένης με λάδι. Μια βενζίνη με μόλυβδο καταστρέφει τον καταλύτη.

Χρησιμοποιήστε βενζίνη χαμηλών εκπομπών, γνωστή και σαν αλκυλιωμένη βενζίνη, αν διατίθεται.



- Συνιστώμενος ελάχιστος αριθμός οκτανίων είναι τα 90 (RON). Αν δουλεύετε τον κινητήρα με βενζίνη χαμηλότερων οκτανίων από 90 μπορεί να προκληθεί ρετάρσιμα. Αυτό επιφέρει αυξημένη θερμοκρασία κινητήρα, που μπορεί να προκαλέσει σοβαρές βλάβες.
- Όταν εργάζεστε συνεχώς με υψηλές στροφές συνιστάται καύσιμο υψηλού αριθμού οκτανίων.

Λάδι για δίχρονους κινητήρες

- Για βέλτιστα αποτελέσματα και επιδόσεις χρησιμοποιήστε δίχρονο λάδι κινητήρων της HUSQVARNA που έχει παρασκευαστεί ειδικά για τους αερόψυκτους δίχρονους κινητήρες μας.
- Ποτέ μην χρησιμοποιήσετε δίχρονο λάδι για υδρόψυκτους εξωλέμβιους κινητήρες, το λεγόμενο outboardoil (με ονομασία TCW).
- Μη χρησιμοποιείτε ποτέ λάδι προορισμένο για τετράχρονους κινητήρες.
- Μια χαμηλή ποιότητα λαδιού ή πολύ παχιά πρόσμιξη λαδιού/καυσίμου μπορεί να μειώσει το χρόνο ζωής του καταλύτη.
- Αναλογία πρόσμιξης
1:50 (2%) με δίχρονο λάδι HUSQVARNA.
1:33 (3%) με άλλα λάδια φτιαγμένα για δίχρονους αερόψυκτους κινητήρες για κλάση JASO FB/ISO EGB.

ΦΡΟΝΤΙΔΑ ΚΑΥΣΙΜΩΝ

Βενζίνη, λίτρα	Λάδι για δίχρονους κινητήρες, λίτρα	
	2% (1:50)	3% (1:33)
5	0,10	0,15
10	0,20	0,30
15	0,30	0,45
20	0,40	0,60

Ανάμιξη

- Η ανάμιξη βενζίνης-λαδιού να γίνεται σε καθαρό δοχείο κατάλληλο για καύσιμα.
- Ξεκινήστε πάντοτε με τη μισή ποσότητα βενζίνης προς ανάμιξη. Προσθέστε μετά όλη την ποσότητα λαδιού της αναλογίας. Ανακατέψτε (ανακινήστε) το μίγμα. Προσθέστε το υπόλοιπο μισό της ποσότητας βενζίνης.
- Ανακατέψτε (ανακινήστε) το μίγμα προσεκτικά πριν γεμίσετε το ρεζερβουάρ του μηχανήματος.

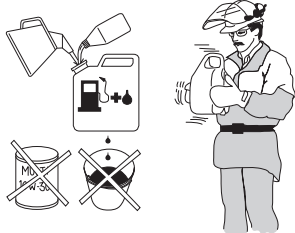

- Μην αναμιγνύετε καύσιμο περισσότερο από την κατανάλωση ενός μηνός το πολύ.
- Αν δεν θα χρησιμοποιηθεί το μηχάνημα για μεγάλο διάστημα, να αδειάσετε και να καθαρίσετε το ρεζερβουάρ.



ΠΡΟΕΙΔΟΠΟΙΗΣΗ! Ο σιγαστήρας με καταλυτικό μετατροπέα θερμαίνεται πολύ κατά τη διάρκεια της χρήσης και μετά από αυτή. Αυτό επίσης ισχύει κατά τη διάρκεια της λειτουργίας ρελαντί. Έχετε επίγνωση του κινδύνου πυρκαϊάς, ιδίως όταν εργάζεστε κοντά σε εύφλεκτες ενώσεις και/ή ατμούς.

Γέμισμα ρεζερβουάρ



ΠΡΟΕΙΔΟΠΟΙΗΣΗ! Οι παρακάτω ενέργειες προφύλαξης μειώνουν τους κινδύνους πυρκαϊάς:

Ανατροφοδοτήστε με καύσιμο σε περιοχή με καλό εξαερισμό. Μην τροφοδοτείτε το μηχάνημα με καύσιμο σε κλειστούς χώρους.

Μην καπνίζετε και μην έχετε κανένα θερμό αντικείμενο κοντά στα καύσιμα.

Ποτέ μη γεμίζετε το ρεζερβουάρ με τον κινητήρα σε λειτουργία.

Να σβήνετε πάντα τον κινητήρα και να τον αφήνετε να κρυώσει για λίγα λεπτά πριν από την επαναπλήρωση.

Για το γέμισμα να ανοίξετε το τάπα με αργές κινήσεις, ώστε να διαφύγει η πίεση από εξατμισμένο καύσιμο.

Βιδώστε το τάπα προσεκτικά μετά από κάθε γέμισμα του ρεζερβουάρ.

Μετακινείτε πάντα τη μηχανή μακριά από την περιοχή ανεφοδιασμού και την πηγή καυσίμου πριν από την εκκίνηση.

- Χρησιμοποιείτε πάντοτε ρεζερβουάρ καυσίμων με βαλβίδα υπερχειλίσης.
- Καθαρίστε την περιοχή γύρω από την τάπα καυσίμου. Η επιμόλυνση στο ρεζερβουάρ καυσίμου μπορεί να δημιουργήσει προβλήματα στη λειτουργία.
- Βεβαιωθείτε ότι το καύσιμο είναι καλά αναμεμιγμένο ανακινώντας το δοχείο πριν γεμίσετε το ρεζερβουάρ.

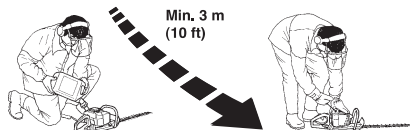

ΞΕΚΙΝΗΜΑ ΚΑΙ ΣΤΑΜΑΤΗΜΑ

Έλεγχος πριν από την εκκίνηση



- Ελέγξτε την περιοχή εργασίας. Απομακρύνετε αντικείμενα που μπορεί να εκτοξευτούν.
- Ελέγξτε το εξάρτημα κοπής. Ποτέ μην χρησιμοποιείτε λεπίδες στομωμένες, σπασμένες ή με άλλες βλάβες.



- Βεβαιωθείτε ότι το μηχάνημα βρίσκεται σε άριστη κατάσταση λειτουργίας. Ελέγξτε ότι τα παξιμάδια και οι βίδες είναι σφιγμένα.
- Βεβαιωθείτε ότι το κιβώτιο μετάδοσης είναι ικανοποιητικά λιπασμένο. Δείτε τις οδηγίες στο κεφάλαιο Κιβώτιο μετάδοσης.
- Ελέγξτε ότι το εξάρτημα κοπής είναι πάντα ακίνητο όταν ο κινητήρας λειτουργεί στο ρελαντί.
- Χρησιμοποιείτε το μηχάνημα μόνο για τις εργασίες για τις οποίες είναι σχεδιασμένο.
- Βεβαιωθείτε ότι η χειρολαβή και οι μηχανισμοί ασφάλειας είναι σε καλή κατάσταση λειτουργίας. Ποτέ μην χρησιμοποιείτε ένα μηχάνημα από το οποίο λείπουν εξαρτήματα ή έχει τροποποιηθεί πέρα από τις προδιαγραφές του.
- Όλα τα καλύμματα θα πρέπει να είναι σωστά τοποθετημένα και ακέραια πριν θέσετε το μηχάνημα σε λειτουργία.

Ξεκίνηση και σταμάτημα



ΠΡΟΕΙΔΟΠΟΙΗΣΗ! Το κάλυμμα του συμπλέκτη και το κιβώτιο μετάδοσης να είναι μονταρισμένα στο μηχάνημα πριν το ξεκίνημα, διαφορετικά μπορεί να ξεφύγει ο συμπλέκτης και να προκαλέσει τραυματισμό.

Πριν την εκκίνηση μετακινείτε το μηχάνημα τουλάχιστον 3 μέτρα από το σημείο που γεμίσατε καύσιμα. Βάλτε το μηχάνημα κάτω σε σταθερό έδαφος. Θυμηθείτε ότι οι λεπίδες μπορεί να αρχίσουν να κινούνται μόλις βάλετε μπρος. Σιγουρευτείτε ότι οι λεπίδες δεν έρχονται σε επαφή με κάποιο αντικείμενο. Βεβαιωθείτε ότι δεν υπάρχουν άσχετα άτομα στο χώρο εργασίας, διαφορετικά μπορεί να συμβούν σοβαρά ατυχήματα. Η απόσταση ασφαλείας είναι 15 μέτρα.

Κρύος κινητήρας

Ανάφλεξη: Ρυθμίστε τον διακόπτη διακοπής στη θέση εκκίνησης. (Θέσε λειτουργίας)

Αντλία καυσίμου: Πατήστε μερικές φορές το διάφραγμα της αντλίας καυσίμου μέχρις ότου αρχίζει να γεμίζει με καύσιμο. Δεν χρειάζεται να γεμίσει εντελώς.

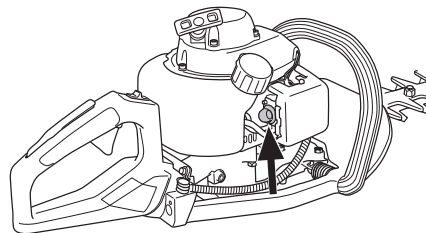

Τσοκ: Τραβήξτε το τσοκ σε θέση τσοκ.

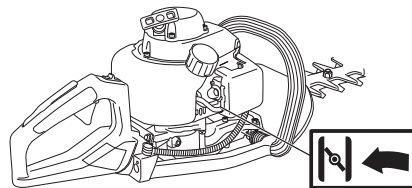

Ζεστός κινητήρας

Ανάφλεξη: Ρυθμίστε τον διακόπτη διακοπής στη θέση εκκίνησης. (Θέσε λειτουργίας)

ΞΕΚΙΝΗΜΑ ΚΑΙ ΣΤΑΜΑΤΗΜΑ

Αντλία καυσίμου: Πατήστε μερικές φορές το διάφραγμα της αντλίας καυσίμου μέχρις ότου αρχίζει να γεμίζει με καύσιμο. Δεν χρειάζεται να γεμίσει εντελώς.

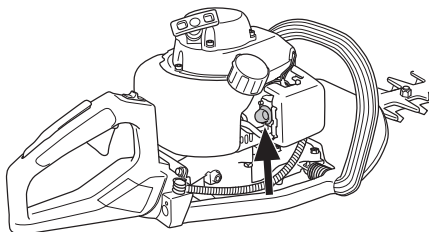

Εκκίνηση

Κρατήστε το σώμα του μηχανήματος στο έδαφος χρησιμοποιώντας το αριστερό σας χέρι. (ΠΡΟΣΟΧΗ! Όχι με το πόδι σας!). Πιάστε με το δεξί χέρι τη λαβή του μηχανισμού εκκίνησης, τραβήξτε αργά το κορδόνι μέχρι να βρείτε αντίσταση (να πιάσουν τα δοντάκια του μηχανισμού εκκίνησης) και μετά τραβήξτε γρήγορα και δυνατά το κορδόνι. **Ποτέ μην τυλίγετε το κορδόνι εκκίνησης στο χέρι.**

Φέρτε το τσοκ στην αρχική του θέση μόλις ανάψει ο κινητήρας και ανανεώστε τις προσπάθειες εκκίνησης μέχρις ότου πάρει εμπρός ο κινητήρας.

ΠΡΟΣΟΧΗ! Μην αφήνετε ελεύθερη τη λαβή του σχοινιού εκκίνησης όταν είναι τελείως τραβηγμένο. Αυτό μπορεί να κάνει ζημιά στο μηχάνημα.



Σταμάτημα

Ο κινητήρας σβήνει φέρνοντας το διακόπτη στοπ στη θέση στοπ.

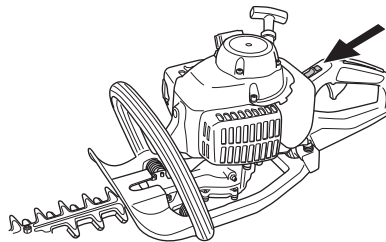

Αν ο κινητήρας δεν σταματάει όταν ο διακόπτης σταματήματος βρίσκεται στη θέση στοπ, ρυθμίστε το τσοκ στη θέση τσοκ (το τσοκ είναι κλειστό). Επικοινωνήστε με τον αντιπρόσωπο σέρβις.

Στρώσιμο

Κατά τη διάρκεια των πρώτων 20 ωρών, μην λειτουργείτε το μηχάνημα σε μέγιστη δυναμικότητα για παρατεταμένα διαστήματα.

ΤΕΧΝΙΚΗ ΕΡΓΑΣΙΑΣ

Γενικές οδηγίες εργασίας

ΣΗΜΑΝΤΙΚΟ!

Αυτό το κεφάλαιο αναφέρεται σε βασικούς κανόνες ασφαλείας κατά την εργασία με ψαλίδι μπορντούρας.

Εάν βρεθείτε σε κατάσταση που δεν είσατε βέβαιοι για το πώς να προχωρήσετε πρέπει να συμβουλευτείτε ειδικό. Απευθυνθείτε στον αντιπρόσωπο ή στο συνεργείο σας.

Αποφεύγετε κάθε χρήση που θεωρείτε ότι είναι πέρα από τις δυνατότητές σας.



ΠΡΟΕΙΔΟΠΟΙΗΣΗ! Το μηχάνημα μπορεί να προκαλέσει σοβαρό τραυματισμό. Διαβάστε προσεκτικά τις οδηγίες ασφαλείας. Μάθετε πώς χρησιμοποιείται το μηχάνημα.



ΠΡΟΕΙΔΟΠΟΙΗΣΗ! Κοπτικό εργαλείο. Σβήστε το μηχάνημα πριν αγγίξετε το εργαλείο.

Ατομική προστασία

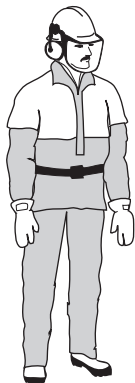

- Χρησιμοποιείτε ατομικό προστατευτικό εξοπλισμό. Βλ. τις οδηγίες στο κεφάλαιο "Ατομικός προστατευτικός εξοπλισμός"
- Χρησιμοποιείτε πάντα ρούχα εργασίας και ανθεκτικά μακριά παντελόνια.
- Μη φοράτε ριχτά ρούχα ή κοσμήματα.
- Φροντίστε τα μαλλιά σας να μην κρέμονται μπροστά από τους ώμους.

Οδηγίες ασφαλείας για τον περίγυρο

- Μην επιτρέπετε σε παιδιά να χρησιμοποιούν το μηχάνημα.
- Όσο εργάζεστε φροντίστε όποιος σας πλησιάζει να σταματάει σε 15 μέτρα απόσταση.

- Μην επιτρέπετε σε κανέναν άλλον να χρησιμοποιήσει το μηχάνημα αν δεν έχετε βεβαιωθεί ότι γνωρίζει το περιεχόμενο των οδηγιών χρήσης.
- Ποτέ μην εργάζεστε πάνω σε σκάλα ή σκαμνί ή άλλο αντικείμενο, που δεν είναι σταθερά στερεωμένο στο έδαφος.



- Λάβετε υπόψη ότι ο χειριστής είναι υπεύθυνος για ατυχήματα που συμβαίνουν σε ή για κινδύνους στους οποίους εκτίθενται άλλα άτομα ή οι ιδιοκτησίες αυτών.

Οδηγίες ασφαλείας κατά την εργασία



- Φροντίστε να έχετε ασφαλή και σταθερή στάση εργασίας
- Χρησιμοποιείτε και τα δύο χέρια για το κράτημα του μηχανήματος. Κρατάτε το μηχάνημα μπροστά σας.

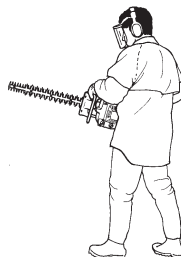

- Φροντίστε να μην έρθουν τα χέρια ή τα πόδια σας σε επαφή με το εξάρτημα κοπής όσο λειτουργεί ο κινητήρας.



- Όταν σταματήσει ο κινητήρας, κρατήστε τα χέρια και τα πόδια σας μακριά από το εξάρτημα κοπής μέχρι να σταματήσει εντελώς.
- Προσέχετε τα κομμάτια κλαδιών που μπορεί να εκσφενδονιστούν κατά την κοπή.

ΤΕΧΝΙΚΗ ΕΡΓΑΣΙΑΣ

- Μην κόβετε πολύ κοντά στο έδαφος. Μπορεί να πιναχτούν πέτρες ή άλλα αντικείμενα.
- Εξετάστε την περιοχή εργασίας προσέχοντας για ξένα αντικείμενα, όπως καλώδια ρεύματος, έντομα και ζώα κλπ. ή άλλα αντικείμενα που μπορεί να προκαλέσουν ζημιά στον κοπτικό εξοπλισμό, πχ. μεταλλικά αντικείμενα.
- Αν χτυπήσετε κάποιο ξένο αντικείμενο ή αν παρουσιαστούν κραδασμοί, σταματήστε το μηχάνημα. Βγάλτε το καλώδιο από το μπουζί. Ελέγξτε ότι το μηχάνημα δεν έχει πάθει ζημιά. Επιδιορθώστε ενδεχόμενες ζημιές.
- Αν κάτι έχει φρακάρει στα μαχαίρια κατά την εργασία, σβήστε το μηχάνημα και περιμένετε να σταματήσει η κίνηση των μαχαiriών πριν καθαρίσετε τα μαχαίρια. Βγάλτε το καλώδιο ανάφλεξης από το μπουζί.

Οδηγίες ασφάλειας μετά το τέλος της εργασίας



- Τοποθετείτε πάντα τον προφυλακτήρα μεταφοράς στο εξάρτημα κοπής όταν δεν χρησιμοποιείτε το μηχάνημα.
- Απενεργοποιήστε το μηχάνημα. Ποτέ μην αφήνετε το μηχάνημα χωρίς επίτηρηση με τον κινητήρα σε λειτουργία.
- Όταν η λειτουργία του μορντουροψάλιδου διακόπτεται για σέρβις, επιθεώρηση ή αποθήκευση, απομονώστε την πηγή ενέργειας, αποσυνδέστε το καλώδιο του μπουζί από το μπουζί και βεβαιωθείτε ότι όλα τα κινούμενα μέρη έχουν ακινητοποιηθεί. Αφήστε το μηχάνημα να κρυώσει, προτού εκτελέσετε οποιαδήποτε εργασία στο χώρο του κινητήρα.
- Φοράτε πάντα ανθεκτικά γάντια εργασίας όταν επισκευάζετε τα μαχαίρια. Τα μαχαίρια είναι πολύ κοφτερά και πολύ εύκολα μπορεί να κοπείτε.

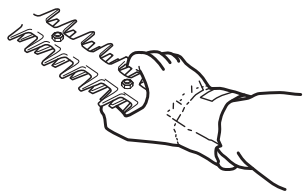

- Αποθηκεύστε το μηχάνημα σε μέρος όπου δεν μπορούν να το φτάσουν παιδιά.
- Στις επισκευές να χρησιμοποιείτε μόνο γνήσια ανταλλακτικά.

Βασικές τεχνικές εργασίας

- Να εργάζεστε με παλινδρομικές κινήσεις από κάτω προς τα πάνω, όταν κόβετε τα πλάγια.

- Ρυθμίστε το γκάζι ανάλογα με την αντίσταση που συναντάτε.
- Σε κόψιμο θάμνων φράχτη να έχετε τον κινητήρα μακριά από το φράχτη.
- Για άριστη ισορροπία, κρατάτε το μηχάνημα όσο το δυνατόν κοντύτερα στο σώμα σας.

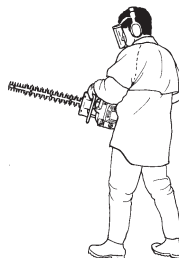

- Φροντίστε να μην ακουμπήσει το άκρο στο έδαφος.
- Μη βιάζεστε, κρατάτε σταθερό ρυθμό, ώστε τα κλαδιά να κόβονται σε ομοιόμορφη επιφάνεια.

Πίσω χειρολαβή

Για να μειώσετε την απαιτούμενη δύναμη κατά την κοπή φραχτών, μπορείτε να περιστρέψετε τη λαβή κατά 90° προς τα αριστερά ή προς τα δεξιά.

- Απελευθερώστε τη λαβή πατώντας το μοχλό ασφάλισης.

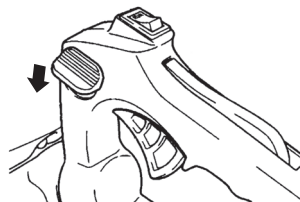

- Στρέψτε τη λαβή, έως ότου ο μοχλός ασφάλισης κουμπώσει στη θέση του.

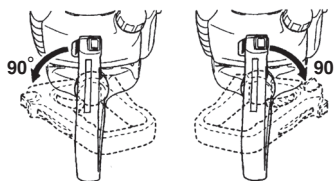

- Όταν η λαβή ασφαλίσει στη νέα της θέση, μπορείτε να αυξήσετε το γκάζι ξανά.
- Κατά την εργασία πρέπει η χειρολαβή πάντα να είναι στραμμένη προς τα πάνω ανεξάρτητα από το πώς είναι στραμμένο το ψαλίδι μορντούρας.

Μπορείτε να περιστρέψετε τη λαβή ακόμα κι όταν ο κινητήρας λειτουργεί στο ρελαντί, επειδή το ψαλίδι μορντούρας είναι εξοπλισμένο με έναν διακόπτη λεπίδας ο οποίος ακινητοποιεί τη λεπίδα.

ΣΥΝΤΗΡΗΣΗ

Καρμπυρατέρ

Το προϊόν Husqvarna που αγοράσατε είναι σχεδιασμένο και κατασκευασμένο σύμφωνα με προδιαγραφές που περιορίζουν την εκπομπή βλαβερών καυσαερίων. Μετά τη χρήση 8-10 ρεζερβουάρ βενζίνης ο κινητήρας έχει στρώσει. Για να βεβαιωθείτε ότι συνεχίζει να λειτουργεί άριστα και για να περιορίσετε την εκπομπή βλαβερών καυσαερίων μετά από την περίοδο στρωσίματος, ζητήστε από τον αντιπρόσωπό σας/το συνεργείο σας (που θα έχουν ειδικό στροφόμετρο στη διάθεσή τους) να ρυθμίσουν το καρμπυρατέρ σας.



ΠΡΟΕΙΔΟΠΟΙΗΣΗ! Το κάλυμμα του συμπλέκτη και το κιβώτιο μετάδοσης να είναι μονταρισμένα στο μηχάνημα πριν το ξεκίνημα, διαφορετικά μπορεί να ξεφύγει ο συμπλέκτης και να προκαλέσει τραυματισμό.

Λειτουργία



- Με το ρυθμιστή του γκαζιού το καρμπυρατέρ ελέγχει τις στροφές του κινητήρα. Στο καρμπυρατέρ αναμιγνύονται αέρας/καύσιμο. Το μίγμα αέρα/καυσίμου είναι ρυθμίσιο. Ρυθμίστε σωστά την ανάμιξή τους, για να έχετε την καλύτερη απόδοση.
- Η ρύθμιση του καρμπυρατέρ σημαίνει ότι ο κινητήρας προσαρμόζεται στις συνθήκες που επικρατούν, πχ. κλίμα, υψόμετρο, βενζίνη και τύπο λαδιού δίχρονου κινητήρα.

Ρύθμιση ταχύτητας ρελαντί

Η βίδα T ρυθμίζει τη θέση του γκαζιού στο ρελαντί. Με στρίψιμο της βίδας T προς τα δεξιά έχετε υψηλότερες στροφές ρελαντί. Με στρίψιμο προς τα αριστερά έχετε χαμηλότερες στροφές ρελαντί.

Πριν γίνουν οποιοσδήποτε ρυθμίσεις, βεβαιωθείτε ότι το φίλτρο αέρα είναι καθαρό και ότι το καπάκι του φίλτρου αέρα έχει τοποθετηθεί.

Η ρύθμιση του ρελαντί γίνεται με τη βίδα ρύθμισης ρελαντί T, αν χρειάζεται να γίνει ρύθμιση. Βιδώστε πρώτα τη βίδα ρύθμισης ρελαντί T δεξιόστροφα μέχρι να αρχίσουν να κινούνται οι λεπίδες. Ξεβιδώστε στη συνέχεια αντίθετα τη βίδα ρύθμισης ρελαντί T μέχρι να σταματήσει η κίνηση των λεπίδων. Σωστή ρύθμιση ρελαντί έχετε όταν ο κινητήρας λειτουργεί ομαλά σε κάθε θέση. Θα πρέπει επίσης να έχετε καλό περιθώριο μέχρι τις στροφές, στις οποίες αρχίζουν να κινούνται οι λεπίδες. Σνισιστ. στροφές ρελαντί: Βλ. κεφάλαιο Τεχνικά στοιχεία. Οι λεπίδες πρέπει επίσης να

παραμένουν ακίνητες όταν το τσοκ είναι στη θέση γκαζιού εκκίνησης.

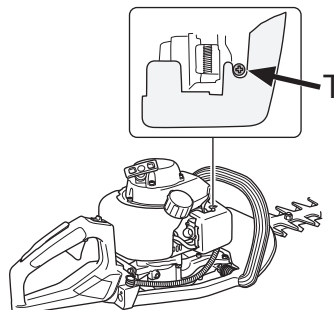

ΠΡΟΕΙΔΟΠΟΙΗΣΗ! Αν δεν μπορείτε να ρυθμίσετε τις στροφές ρελαντί ώστε να σταματήσουν οι στροφές του εξαρτήματος κοπής, απευθυνθείτε στον αντιπρόσωπό σας/στο συνεργείο σας. Μην χρησιμοποιείτε το μηχάνημα μέχρι να ρυθμιστεί ή να επισκευαστεί όπως πρέπει.

Σιγαστήρας



ΠΡΟΣΟΧΗ! Ορισμένοι σιγαστήρες είναι εφοδιασμένοι με καταλυτικό μετατροπέα. Δείτε το κεφάλαιο σχετικά με τα Τεχνικά στοιχεία αν το μηχάνημά σας είναι εφοδιασμένο με καταλυτικό μετατροπέα.

Ο σιγαστήρας είναι διαμορφωμένος για να μειώνει τους ήχους και να κατευθύνει τα καυσαέρια μακριά από το χειριστή. Τα καυσαέρια είναι καυτά και μπορεί να περιέχουν σπίθες, που μπορεί να προκαλέσουν πυρκαγιά, αν κατευθύνονται σε ξηρό και εύφλεκτο υλικό.

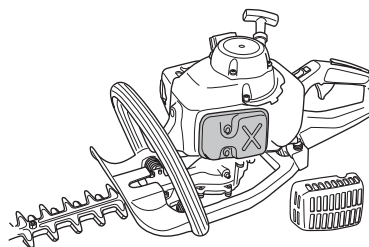

Ορισμένοι σιγαστήρες έχουν ένα ειδικό δικτυωτό φίλτρο σπινθήρων. Αν το μηχάνημά σας έχει έναν τέτοιο σιγαστήρα, θα πρέπει να καθαρίζετε το δικτυωτό φίλτρο μια φορά τη βδομάδα. Χρησιμοποιήστε για καλύτερο αποτέλεσμα μια ατσάλοβουρτσα.

Σε σιγαστήρες χωρίς καταλυτικό μετατροπέα το πλέγμα θα πρέπει να καθαρίζεται μια φορά την εβδομάδα, ή να αντικαθίσταται αν είναι απαραίτητο. Σε

ΣΥΝΤΗΡΗΣΗ

σιγαστήρες εφοδιασμένους με καταλυτικό μετατροπέα το πλέγμα θα πρέπει να ελέγχεται και ενδεχόμενα να καθαρίζεται μια φορά το μήνα. **Αν το πλέγμα έχει βλάβες να το αντικαταστήσετε.** Αν το πλέγμα φράζει συχνά, αυτό μπορεί να είναι σημάδι ότι η απόδοση του καταλυτικού μετατροπέα έχει μειωθεί. Επικοινωνήστε με τον αντιπρόσωπό σας για έλεγχο του σιγαστήρα. Αν το πλέγμα είναι φραγμένο θα προκληθεί υπερθέρμανση του μηχανήματος με συνέπεια ζημιές στον κύλινδρο και το έμβολο.

ΠΡΟΣΟΧΗ! Μη χρησιμοποιείτε ποτέ μηχανήμα με ελαττωματικό σιγαστήρα.



ΠΡΟΕΙΔΟΠΟΙΗΣΗ! Οι σιγαστήρες που είναι εφοδιασμένοι με καταλυτικούς μετατροπείς θερμαίνονται πολύ κατά τη χρήση και διατηρούνται θερμοί για αρκετό χρόνο μετά τη διακοπή λειτουργίας. Αυτό ισχύει επίσης σε ταχύτητες ρελαντί. Η επαφή μπορεί να προκαλέσει εγκαύματα στο δέρμα. Θυμηθείτε ότι υπάρχει κίνδυνος πυρκαγιάς!

Σύστημα ψύξης

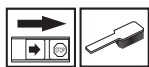

Ο κινητήρας έχει ψυκτικό σύστημα που επιτρέπει τη χαμηλότερη δυνατή θερμοκρασία λειτουργίας.

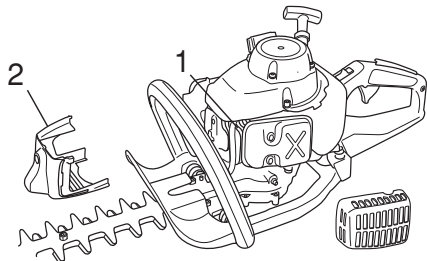

Το ψυκτικό σύστημα αποτελείται από:

- 1 Φτερωτή ανεμιστήρα στο βολάν.
- 2 Αεροτομές κυλίνδρου.
- 3 Καπάκι κυλίνδρου (κατευθύνει τον αέρα στον κύλινδρο).

Καθαρίζετε το ψυκτικό σύστημα με βούρτσα, μια φορά τη βδομάδα ή συχνότερα. Ακάθαρτο ή φραγμένο ψυκτικό σύστημα προκαλεί υπερθέρμανση του μηχανήματος, με συνέπεια βλάβες στον κύλινδρο και το έμβολο.

Μπουζί



Η κατάσταση του μπουζιού επηρεάζεται από:

- Ελαττωματικά ρυθμισμένο καρμπυρατέρ.
- Λανθασμένο μίγμα καυσίμου (υπερβολική ποσότητα ή ακατάλληλος τύπος λαδιού).
- Βρώμικο φίλτρο αέρα.

Αυτοί οι παράγοντες δημιουργούν στρώματα ακαθαρσιών στα ηλεκτρόδια, που προκαλούν ανωμαλίες λειτουργίας γενικά και δυσκολίες στην εκκίνηση.

Αν ε απόδοση του μηχανήματος είναι χαμηλή, αν είναι δύσκολο το ξεκίνημα ή το ρελαντί είναι αδύνατο: πρώτα-πρώτα να ελέγχετε το μπουζί πριν κάνετε ο,τιδήποτε άλλο. Αν το μπουζί είναι φραγμένο από ακαθαρσίες, καθαρίστε το και ρυθμίστε το διάκενο του ηλεκτροδίου στα 0,9-1,0 mm. Το μπουζί πρέπει να το αλλάζετε μετά από ένα μήνα λειτουργίας και αν είναι απαραίτητο συχνότερα.

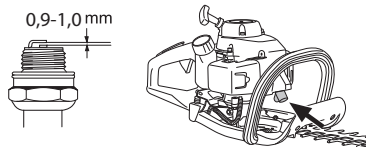

ΠΡΟΣΟΧΗ! Χρησιμοποιείτε πάντοτε τον τύπο μπουζιού που συστήνεται! Λάθος τύπος μπορεί να προκαλέσει ζημιά στο έμβολο/κύλινδρο. Ελέγξτε αν το μπουζί είναι εφοδιασμένο με συμπίεστη.

Φίλτρο αέρα



Το φίλτρο αέρα πρέπει να καθαρίζεται τακτικά από σκόνη και ακαθαρσίες για να αποφεύγετε:

- Κακή ληιτουργία του καρμπυρατέρ.
- Προβλήματα ηκκίνησης.
- Μήωση ισχύος κινητήρα.
- Περιττή φθορά του κινητήρα
- Αφύσικα υψηλή κατανάλωση καυσίμων.

Καθαρίζετε το φίλτρο μετά από κάθε 25 ώρες ή πιο τακτικά εάν η λειτουργία γίνεται σε περιβάλλον με πολύ σκόνη.

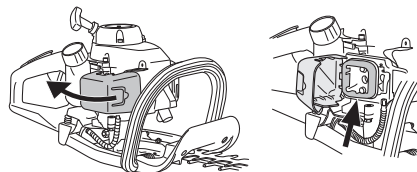

ΣΥΝΤΗΡΗΣΗ

Καθαρισμός φίλτρου αέρα

Αφαιρέστε το κάλυμμα του φίλτρου αέρα και βγάλτε έξω το φίλτρο. Ξεπλύνετε με καθαρό, ζεστό σαπουνόνερο. Βεβαιωθείτε ότι το φίλτρο είναι στεγνό πριν το επανατοποθετήσετε.

Φίλτρο αέρα που χρησιμοποιήθηκε για αρκετό καιρό, δεν μπορεί να καθαριστεί εντελώς. Για το λόγο αυτό το φίλτρο αντικαθίσταται περιοδικά με ένα καινούργιο.

Φίλτρο αέρα που έχει βλάβες πρέπει πάντοτε να αντικαθίσταται.

Φίλτρο καυσίμου



Όταν εξαντλούνται τα καύσιμα του κινητήρα, ελέγξτε για τυχόν φραγές το καπάκι του ρεζερβουάρ και το φίλτρο καυσίμων.

Κιβώτιο ταχυτήτων



Στο κιβώτιο του οδοντωτού μηχανισμού υπάρχει ένα γρσαδοράκι. Γεμίστε γράσο με μια αντλία γράσου. Αυτό να γίνεται κάθε 50ή ώρα λειτουργίας. Χρησιμοποιείτε το ειδικό γράσο της Husqvarna.

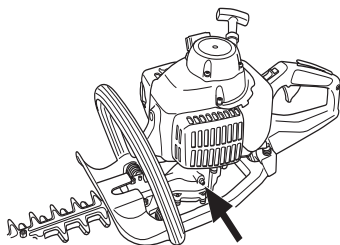

Αντλήστε γράσο έως ότου εξέλθει από τις λεπίδες καθαρό γράσο.

Καθαρισμός και Λίπανση



Καθαρίζετε τα μαχαίρια από ρετσίνι και υγρά με το καθαριστικό μέσο πριν και μετά από κάθε χρήση.

Λιπάνετε τους φορείς των μαχαιριών με το ειδικό λιπαντικό πριν από αποθήκευση μακράς διάρκειας.

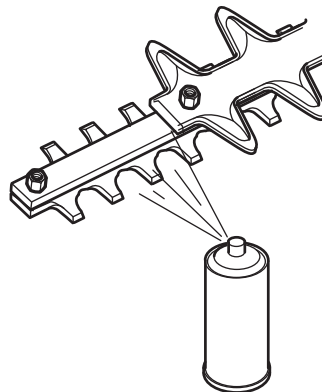

ΣΥΝΤΗΡΗΣΗ

Πρόγραμμα συντήρησης

Παρακάτω ακολουθεί ένας κατάλογος για τη συντήρηση που πρέπει να γίνεται στο μηχάνημα. Τα περισσότερα σημεία περιγράφονται στο κεφάλαιο Συντήρηση. Ο χρήστης επιτρέπεται να κάνει μόνο όσες εργασίες επισκευής και συντήρησης περιγράφονται σε αυτό το εγχειρίδιο χρήσης. Περαιτέρω εργασίες πρέπει να εκτελούνται μόνο από εξουσιοδοτημένο συνεργείο επισκευών.

Συντήρηση	Καθημερινή φροντίδα	Εβδομαδιαία φροντίδα	Μηνιαία φροντίδα
Καθαρίστε εξωτερικά το μηχάνημα.	X		
Ελέγξτε ότι η ασφάλια γκαζιού και το γκάζι λειτουργούν σύμφωνα με τις απαιτήσεις ασφάλιας.	X		
Ελέγξτε αν λειτουργεί σωστά ο διακόπτης διακοπής.	X		
Ελέγξτε ότι οι λεπίδες δεν κινούνται στο ρελαντί ή όταν το τσοκ είναι σε θέση γκαζιού εκκίνησης.	X		
Ελέγξτε ότι τα μαχαίρια είναι χωρίς ζημιές και ότι δεν έχουν ρωγμές ή άλλες φθορές. Αλλάξτε τα μαχαίρια αν χρειάζεται.	X		
Ελέγξτε αν είναι καταστραμμένος ή στρεβλωμένος ο προφυλακτήρας λεπίδας. Αντικαταστήστε τον προφυλακτήρα λεπίδας αν έχει στραβώσει ή καταστραφεί.	X		
Καθαρίστε το φίλτρο αέρα. Αλλάξτε το αν χρειάζεται.	X		
Ελέγξτε ότι ο προφυλακτήρας χειρών δεν είναι κατεστραμμένος. Αντικαταστήστε τον αν είναι κατεστραμμένος.	X		
Βεβαιωθείτε ότι τα μπουλόνια και τα παξιμάδια είναι σφιγμένα.	X		
Βεβαιωθείτε ότι δεν υπάρχουν διαρροές καυσίμου από τον κινητήρα, γραμμές καυσίμου στο ρεζερβουάρ ή στο έδαφος.	X		
Ελέγξτε το μηχανισμό εκκίνησης και το κορδόνι εκκίνησης.		X	
Ελέγχετε ότι οι αποσβεστήρες κραδασμών δεν έχουν βλάβες.		X	
Καθαρίστε το εξωτερικό μέρος του μπουζί. Αφαιρέστε το και ελέγξτε το διάκενο του ηλεκτροδίου. Ρυθμίστε το διάκενο στο 0,9-1,0 mm ή αντικαταστήστε το μπουζί. Βεβαιωθείτε ότι το μπουζί είναι εφοδιασμένο με συμπιεστή.		X	
Καθαρίστε το σύστημα ψύξης του μηχανήματος.		X	
Καθαρίστε ή αντικαταστήστε στο σιγαστήρα το δικτυωτό πλέγμα σπινθήρων (ισχύει μόνο για σιγαστήρες χωρίς καταλυτικό μετατροπέα).		X	
Καθαρίστε το εξωτερικό μέρος του καρμπυρατέρ και την περιοχή γύρω από αυτό.		X	
Γεμίστε το κιβώτιο μετάδοσης με γράσο. Αυτό να γίνεται περίπου κάθε 60 ώρες λειτουργίας.		X	
Ελέγξτε ότι οι βίδες που συγκρατούν τις λεπίδες, είναι σωστά σφιγμένες.		X	
Καθαρίστε το ρεζερβουάρ καυσίμου.			X
Ελέγξτε ότι το φίλτρο καυσίμου δεν είναι βρώμικο και ότι το σωληνάκι καυσίμου δεν έχει ρωγμές ή άλλα ελαττώματα. Αντικαταστήστε τα αν απαιτείται.			X
Ελέγξτε όλα τα καλώδια και τις επαφές τους.			X
Ελέγχετε αν το κέντρο σύμπλεξης, το ταμπόρο του συμπλέκτη και το ελατήριο σύμπλεξης έχουν φθορές. Αντικαταστήστε τα αν απαιτείται.			X
Αντικαταστήστε το μπουζί. Βεβαιωθείτε ότι το μπουζί είναι εφοδιασμένο με συμπιεστή.			X
Ελέγξτε και καθαρίστε στο σιγαστήρα το δικτυωτό πλέγμα σπινθήρων (ισχύει μόνο για σιγαστήρες εφοδιασμένους με καταλυτικό μετατροπέα).			X
Για να μειώσετε τον κίνδυνο πυρκαγιάς, καθαρίζετε τη βρωμιά, τα φύλλα και το πλεονάζον λιπαντικό, κτλ από το σιγαστήρα και τον κινητήρα.			X

ΤΕΧΝΙΚΑ ΣΤΟΙΧΕΙΑ

Τεχνικά στοιχεία

Τεχνικά στοιχεία	226HD60S	226HD75S
Κινητήρας		
Κυβισμός κυλίνδρου, cm ³	23,6	23,6
Διάμετρος κυλίνδρου, mm	34,0	34,0
Διαδρομή εμβόλου, mm	26	26
Στροφές ρελαντί, σ.α.λ.	3000±200	3000±200
Μέγ. αποδιδόμενη ισχύς κινητήρα, κατά ISO 8893	0,85/8500	0,85/8500
Σιγαστήρας καταλυτικού μετατροπέα	Όχι	Όχι
Στροφορρυθμιζόμενο σύστημα ανάφλεξης	Ναι	Ναι
Σύστημα ανάφλεξης		
Μπουζί	NGK CMR7H-10	NGK CMR7H-10
Διάκενο ηλεκτροδίων, mm	0,9-1,0	0,9-1,0
Σύστημα καυσίμου και λίπανσης		
Κατασκευαστής/τύπος καρμπυρατέρ	Walbro, Διάφραγμα	Walbro, Διάφραγμα
Χωρητικότητα ρεζερβουάρ βενζίνης, λίτρα	0,47	0,47
Βάρος		
Βάρος χωρίς καύσιμα, kg	5,8	6,0
Εκπομπές θορύβου		
(βλ. σημ. 1)		
Μετρημένη ηχητική στάθμη σε dB(A)	100	100
Εγγυημένη ηχητική στάθμη L _{WA} dB(A)	102	102
Στάθμες θορύβου		
(βλ. σημ. 2)		
Ισοδύναμο ηπίηδο πίεσης ήχου στο αυτί του χειριστή, μητρημένο σύμφωνα με την EN ISO 10517, dB(A):	91	91
Στάθμες κραδασμών		
(βλ. σημ. 3)		
Αντίστοιχες στάθμες κραδασμών (a _{hν,eq}) στις λαβές, μετρεμένες σύμφωνα με τα EN ISO 10517, m/s ²		
μπρός/πίσω χειρολαβή:	2,0/2,1<2,5	3,6/5,4
Λεπίδες		
Τύπος	Δίκοπο	Δίκοπο
Μήκος, mm	600	750
Βήμα αλυσίδας, mm	35	35
Μετάδοση κίνησης	5.11	5.11

Σεμ. 1 Εκπομπή θορύβου προς το περιβάλλον μετρήθηκε ως ισχύς ήχου (L_{WA}) σύμφωνα με την Οδηγία EK 2000/14/ΕΚ. Η καταγεγραμμένη στάθμη ηχητικής ισχύος για το μηχάνημα έχει μετρηθεί με το αυθεντικό παρελκόμενο κοπής, που δίνει την υψηλότερη στάθμη. Η διαφορά μεταξύ της εγγυημένης και της μετρημένης ηχητικής ισχύος είναι ότι η εγγυημένη ηχητική ισχύς περιλαμβάνει επίσης τη διασπορά στο αποτέλεσμα της μέτρησης και τις αποκλίσεις μεταξύ των διαφορετικών μηχανημάτων του ίδιου μοντέλου σύμφωνα με την Οδηγία 2000/14/ΕΚ.

Σεμείωση 2: Τα καταγεγραμμένα στοιχεία για την αντίστοιχη στάθμη πίεσης θορύβου για το μηχάνημα έχουν μία τυπική στατιστική διασπορά (τυπική απόκλιση) της τάξης του 1 dB (A).

Σεμείωση 3: Τα καταγεγραμμένα στοιχεία για την αντίστοιχη στάθμη κραδασμών έχουν μία τυπική στατιστική διασπορά (τυπική απόκλιση) της τάξης του 1 m/s².

ΤΕΧΝΙΚΑ ΣΤΟΙΧΕΙΑ

ΕΚ–Βεβαίωση συμφωνίας (Ισχύει μόνο στην Ευρώπη)

Η **Husqvarna AB**, SE-561 82 Huskvarna, Σουηδία, τηλ. +46-36-146500, ββαιώνει ότι τα ψαλίδια μπορντούρας **Husqvarna 226HD60S, 226HD75S** από τις σειρές 2014 και ξής (το έτος αναγράφεται πλήρως στην πινακίδα τύπου μαζί μ έναν ακόμη αριθμό σειράς), ανταποκρίνονται στις προδιαγραφές ΟΔΗΓΙΑΣ ΤΟΥ ΣΥΜΒΥΛΙΟΥ:

- μη ημερομηνία 17 Μαΐου 2006 "σχητικά μη τα μηχανήματα" **2006/42/EK**.

- της 15ης Δεκεμβρίου 2004 "σχετικά με ηλεκτρομαγνητική συμβατότητα" **2004/108/EK**.

- της 8ης Μαΐου 2000 "σχετικά με εκπομπή θορύβου στο περιβάλλον" **2000/14/EK**. Αξιολόγηση συμφωνίας πραγματοποιηθείσα σύμφωνα με το Παράρτημα V. Για πληροφορίες σχετικά με τις εκπομπές θορύβων, δείτε το κεφάλαιο Τεχνικά χαρακτηριστικά.

Εφαρμόστηκαν τα εξής πρότυπα: **EN ISO 12100:2010, CISPR 12:2007, EN ISO 10517:2009/A1:2013**

Η SMP Svensk Maskinprovning AB, Box 7035, SE-750 07 Uppsala, Sverige, έχει ηκητέλεση προαιρετικό έλεγχο μοντέλου για λογαριασμό της Husqvarna AB. Τα Πιστοποιητικά έχουν τους αριθμούς: 226HD60S. 226HD75S - **SEC/09/2199**

Huskvarna 19 Μαΐου 2014



Per Gustafsson, Διευθυντής ανάπτυξης (Εξουσιοδοτημένος αντιπρόσωπος της Husqvarna AB και υπεύθυνος για την τεχνική τεκμηρίωση.)

A SZIMBÓLUMOK MAGYARÁZATA

Egyezményes jelek

VIGYÁZAT! A sövénynyíró a helytelen vagy gondatlan használat veszélyes eszközzé teheti, amely súlyos vagy akár halálos sérülést is okozhat. Rendkívül fontos, hogy végigolvassa és megértse ezt a használati útmutatót.

Olvassa el figyelmesen a használati utasítást, és győződjön meg róla, hogy megértette azt, mielőtt a gépet használatba veszi.

Viseljen mindig:

- Jóváhagyott hallásvédőt
- Jóváhagyott szemvédőt

Ez a termék megfelel a CE-normák követelményeinek.

Használjon mindig megfelelő védőkesztyűt.

Viseljen nem csúszós talpú, vastag csizmát vagy cipőt.

A környezet zajszenyezése az Európai Gazdasági Közösség direktívája szerint. A gép zajkibocsátása a Műszaki adatok című fejezetben és a címkén szerepel.

Üzemanyagfeltöltés.

Üzemanyagpumpa

Állítsa a szívatógombot szívatóállásba.

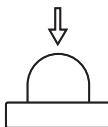

Állítsa a szívatószabályozót ÜZEMELÉS állásba.



Zárókar, fogantyú beállítása



A gépen szereplő többi jel/címke egyes piacok specifikus vizsgáztatási követelményeire vonatkozik.

A motort a stop kapcsoló stop állásba húzásával állíthatja le. Akadályozza meg a véletlen indítást a gyújtáskábel eltávolításával a gyújtógyertyáról.

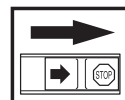

Használjon mindig megfelelő védőkesztyűt.

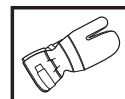

Rendszeres tisztítás szükséges.

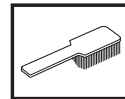

Szemrevételezés.



Védőszemüveg vagy arcvédő maszk használata kötelező.



TARTALOMJEGYZÉK

Tartalomjegyzék

A SZIMBÓLUMOK MAGYARÁZATA

Egyezményes jelek 246

TARTALOMJEGYZÉK

Tartalomjegyzék 247

Indítás előtt a következőkre ügyeljen: 247

BEVEZETÉS

Tisztelt vásárlónk! 248

MI MICSODA?

Mi micsoda? 249

ÁLTALÁNOS BIZTONSÁGI INTÉZKEDÉSEK

Fontos 250

Személyi védőfelszerelés 250

A gép biztonsági felszerelése 251

ÜZEMANYAGKEZELÉS

Üzemanyagbiztonság 254

Üzemanyagkeverék 254

Tankolás 255

BEINDÍTÁS ÉS LEÁLLÍTÁS

Indítás előtti ellenőrzés 256

Beindítás és leállítás 256

MUNKATECHNIKA

Általános munkavédelmi utasítások 258

KARBANTARTÁS

Porlasztó 260

Kipufogódob 260

A hűtőrendszer 261

Gyújtógyertya 261

Levegőszűrő 261

Üzemanyagszűrő 262

Váltóház 262

Tisztítás és kenés 262

Karbantartási séma 263

MŰSZAKI ADATOK

Műszaki adatok 264

Termékazonossági EGK-bizonyítvány 265

Indítás előtt a következőkre ügyeljen:

Olvassa el figyelmesen a használati utasítást.



VIGYÁZAT! Hosszú távon a tartós zajártalom maradandó halláskárosodást okozhat. Ezért mindig használjon megfelelő zaj elleni fülvédőt.



VIGYÁZAT! A gép eredeti kivitelezésén a gyártó cég engedélye nélkül semmilyen módosítást sem szabad végezni. Használjon mindig eredeti pótalkatrészeket. Nem engedélyezett módosítások és/vagy pótalkatrészek komoly sérülésekhez vagy halálos balesetekhez vezethetnek.



VIGYÁZAT! A sövénynyíró a helytelen vagy gondatlan használat veszélyes eszközzé teheti, amely súlyos vagy akár halálos sérülést is okozhat. Rendkívül fontos, hogy végigolvassa és megértse ezt a használati útmutatót.

BEVEZETÉS

Tisztelt vásárlónk!

Gratulálunk most vásárolt Husqvarna-termékéhez! A Husqvarna története egészen 1689-ra nyúlik vissza, amikor XI. Karl király a Huskvarna folyó partján gyárat építtetett muskétagyártás céljából. A gyárat a Huskvarna folyó partján elhelyezni logikus volt, mivel a folyót vízenergia termelésre használták és ennek következtében vízerőműként működött. A Husqvarna gyár több mint 300 éves fennállása során számtalan termék készült, a fafűtéses tűzhelyektől kezdve modern konyhaberendezésekig, varrógépekig, kerékpárokig, motorkerékpárokig, stb. 1956-ban készült el az első motoros fűnyíró, amelyet 1959-ben a motorfűrész követett. A Husqvarna ma ezen a területen működik.

A Husqvarna ma a világ egyik vezető, a minőséget és a teljesítményt előtérbe helyező gyártója az erdészeti és kerti termékek területén. A vállalat üzleti célkitűzése motor meghajtású termékek kifejlesztése, gyártása és marketingje az erdészeti és kerti felhasználás, valamint az építőipar számára. A Husqvarna célja továbbá, hogy ergonómia, felhasználóbarátság, biztonság és környezetvédelem szempontjából is elől járjon – ezért több részletet kifinomítva, tovább fejleszti termékeit ezeken a területeken.

Meggyőződésünk, hogy Ön sokáig elégedett lesz termékünk minőségével és teljesítményével. Azáltal, hogy nálunk vásárol, Ön szükség esetén professzionális javítási és szerviz-segítséget kap. Ha a vásárlás nem elismert viszonteladónál történt, forduljon a legközelebbi szervizműhelyhez.

Reméljük, elégedett lesz gépével, és hogy az sokáig segítőtársa lesz a munkában. Gondoljon arra, hogy ez a használati utasítás egy értékpapír. Tartalmát követve (használat, szerviz, karbantartás stb.) a gép élettartama, sőt másodkezes, használt értéke is jelentősen megnövelhető. Ha Ön eladja gépét, a használati utasítást is adja át az új tulajdonosnak.

Köszönjük, hogy Husqvarna terméket használ!

A Husqvarna AB folyamatosan dolgozik termékei továbbfejlesztésén, és ezért fenntartja a jogot arra, hogy többek között a termékek formáján és külsején előzetes tájékoztatás nélkül változtasson.

MI MICSODA?

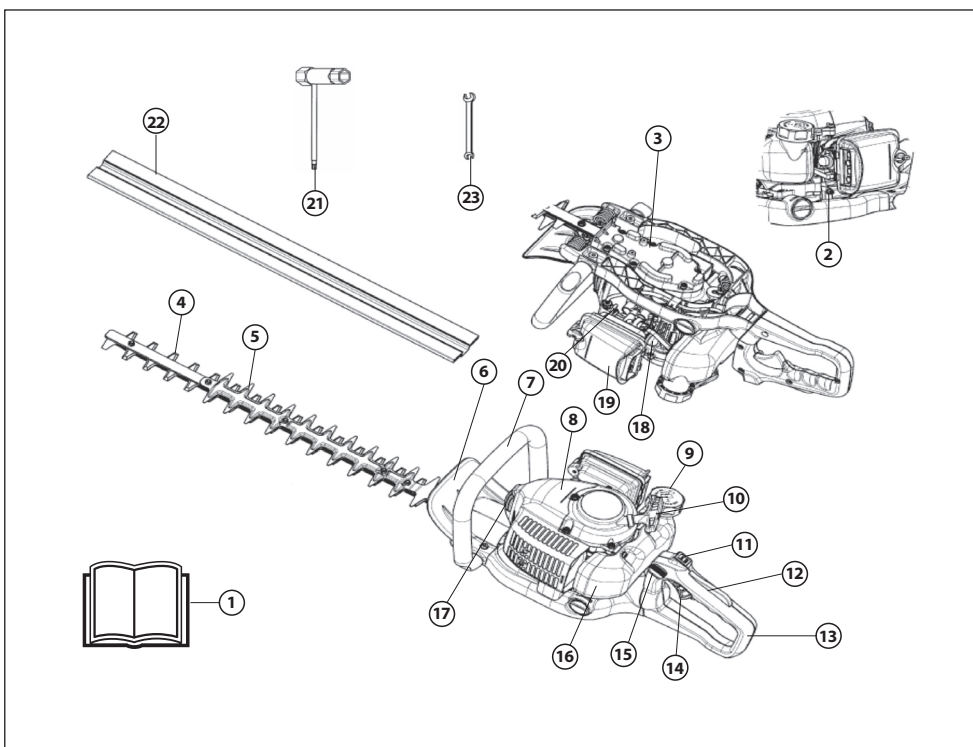

Mi micsoda?

- | | | | |
|----|--|----|--------------------------------|
| 1 | Használati utasítás | 13 | Hátsó fogantyú |
| 2 | Váltómű kenőanyagfeltöltő nyílásának kupakja | 14 | Gázadagológomb |
| 3 | Váltóház | 15 | Rögzítőelem a fogantyúhoz |
| 4 | Pengék | 16 | Üzemanyagtartály |
| 5 | Pengevédő | 17 | Gyertyapipa és gyújtógyertya |
| 6 | Kézvédő | 18 | Üzemanyagpumpa |
| 7 | Első fogantyú | 19 | Légszűrő borítása |
| 8 | Motorházfedél | 20 | Szívatószabályozó |
| 9 | Tanksapka | 21 | Kombinált kulcs |
| 10 | Indítófogantyú | 22 | Szállítási biztosító szerkezet |
| 11 | Leállító kapcsoló | 23 | Csavarkulcs |
| 12 | Gázadagoló-retesz | | |

ÁLTALÁNOS BIZTONSÁGI INTÉZKEDÉSEK

Fontos

FONTOS!

A gép csak ágak és gallyak vágására alkalmas.

Soha ne használjon olyan gépet, amelynek eredeti konstrukcióján bármilyen módon is változtattak.

Soha ne használja a gépet, ha fáradt, ha szeszestalt fogyasztott, vagy ha olyan gyógyszert szed, amely befolyásolhatja a látását, az ítélőképességét vagy a koordinációs képességét.

Viseljen személyi védőfelszerelést. Lásd a Személyi védőfelszerelés című fejezetben szereplő utasításokat.

Soha ne üzemeltesse a gépet extrém időjárási viszonyok között, például nagy hidegben illetve nagy melegben és/vagy párákban.

Soha ne használjon olyan gépet, amely hibás. Végezze el az ebben a használati utasításban előírt ellenőrzési, karbantartási és szervizmunkákat. Bizonyos karbantartási és szervizmunkákat szakképzett szerelőnek kell elvégeznie. Lásd a Karbantartás című fejezetben leírtakat.

A gép elindítása előtt az összes takarólemez és védőlemez fel kell szerelni. Az áramütés veszélyének elkerülése érdekében győződjön meg arról, hogy a gyújtógyertya-pipa és a gyújtáskábel nem sérült.



VIGYÁZAT! A gép működés közben elektromágneses mezőt hoz létre. Ez bizonyos körülmények esetén hatással lehet az aktív vagy passzív orvosi implantátumokra. A súlyos vagy halálos sérülés kockázatának csökkentése érdekében azt javasoljuk, hogy az orvosi implantátumot használó személyek a gép alkalmazása előtt kérjék ki orvosuk vagy az orvosi implantátum gyártójának tanácsát.



VIGYÁZAT! A motort nem szabad zárt vagy rosszul szellőző helyen járatni, mert a kipufogógázok fűladást vagy szén-monoxid-mérgezést okozhatnak.



VIGYÁZAT! Soha ne engedje, hogy gyermekek használják a gépet, vagy a gép közelében tartózkodjanak. Mivel a gép rugós stop kapcsolóval van felszerelve, és enyhe mozdítással vagy az indítókarral kifejtett kis erővel is beindítható, bizonyos körülmények között kisgyermekek is elegendő erőt tudnak kifejteni a gép elindításához. Ez súlyos személyi sérüléshez vezethet. Ezért a gyertyapipát mindig húzza le a gyújtógyertyáról, ha nem tud folyamatosan felügyelni a gépre.



VIGYÁZAT! A hibás pengék növelik a baleset bekövetkezésének kockázatát.

Személyi védőfelszerelés

FONTOS!

A sövénynyírót a helytelen vagy gondatlan használat veszélyes eszközzé teheti, amely súlyos vagy akár halálos sérülést is okozhat. Rendkívül fontos, hogy végigolvassa és megértse ezt a használati útmutatót.

Amikor a gépet használja, viseljen mindig jóváhagyott személyi biztonsági felszerelést. A személyi biztonsági felszerelés nem küszöböli ki a sérülések kockázatát, de csökkenti a sérülés mértékét, ha bekövetkezik a baleset. A megfelelő felszerelés kiválasztásához kérje kereskedő segítségét.



VIGYÁZAT! Amikor fülvédőt visel, mindig figyeljen a figyelmeztető jelzésekre és hangokra. A motor leállítását követően azonnal vegye le a fülvédőket

FÜLVÉDŐK

Használjon elegendő hangtompító hatással rendelkező fülvédőket.



SZEMVÉDŐ

Mindig viseljen jóváhagyott szemvédő felszerelést. Ha arcvédőt használ, jóváhagott védőszemüveget is kell viselnie. Jóváhagott védőszemüvegek azok, amelyek megfelelnek az ANSI Z87.1 (USA) illetve EN 166 (EU-országok) szabványoknak.

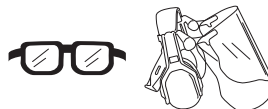

VÉDŐKESZTYŰ

Szükség esetén, például a vágófelszerelés összeszerelésénél, ajánlatos védőkesztyűt viselni.



ÁLTALÁNOS BIZTONSÁGI INTÉZKEDÉSEK

CSIZMÁK

Viseljen nem csúszós talpú, vastag csizmát vagy cipőt.



RUHÁZAT

Viseljen sűrű szövésű anyagból készült ruházatot, amely nem túl bő, nehogy beakadjon a gallyakba és a bokrok ágaiba. Használjon mindig erős anyagból készült hosszúnadrágot. Ne viseljen ékszereket, rövidnadrágot, szandált, illetve ne legyen meztláb. Ügyeljen rá, hogy haja ne lógjon a vállára.

ELSŐSEGÉLY DOBOZ

Mindig legyen a közelben elsősegélykészlet.



A gép biztonsági felszerelése

Ez a fejezet elmagyarázza a gép különböző biztonsági felszereléseit, azok működését, valamint azt az ellenőrzést és karbantartást, amelyről a biztonságos használat érdekében gondoskodnia kell. Lásd a Mi kicsoda című fejezetet arról, hogy a különböző alkatrészek hol találhatók meg a gépen.

Ha a gép karbantartását nem megfelelően végzik, illetve a javítási és szervizmunkálatokat nem képzett szakemberrel végeztetik el, a gép balesetveszélyessé válhat és várható élettartama is csökkenhet. További információért forduljon a legközelebbi szakszerviz munkatársaihoz.

FONTOS!

A gép szervizeléséhez és javításához speciális szakmai kiképzésre van szükség. Ez különösen érvényes a gép biztonsági felszerelésére. Ha az Ön gépe nem felel meg az alábbi vizsgálatok valamelyikénél, akkor forduljon szervizműhelyéhez. Bármely termékünk megvásárlásakor garantáljuk a szakképzett javítást és szervizelést. Ha a gépet nem szervizműhellyel rendelkező szakkereskedőtől vásárolta, akkor kérje el tőle a legközelebbi szervizműhely címét.



VIGYÁZAT! Soha ne használjon olyan gépet, amelynek hibás a biztonsági felszerelése. Végezze el a gép biztonsági felszerelésének ellenőrzését és a karbantartási munkálatokat az ebben a fejezetben leírtak szerint. Ha a gép az előírt ellenőrzések valamelyikénél nem fe

Gázadagoló-retesz

A gázadagoló-reteszt a véletlen gázadagolás megakadályozása céljából alakították ki. Amikor a

reteszgombot (A) benyomja (= azaz amikor megfogja a fogantyút), akkor szabadabbá teszi a gázadagoló gombot (B). Amikor a fogantyút elengedi, akkor úgy a gázadagoló gomb, mint a reteszgomb visszaugrik eredeti helyzetébe. Erről két egymástól független rugórendszer gondoskodik. Ez azt jelenti, hogy a fogantyú elengedésekor a gázadagoló gomb automatikusan üresjáratú állásban rögzül.

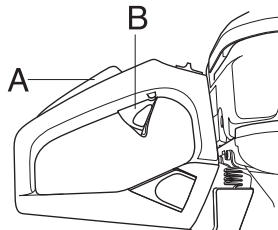

Győződjön meg arról, hogy felengedett reteszgombbal a gázadagoló gomb üresjáratú helyzetben rögzített.

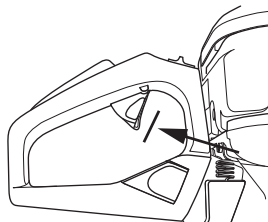

Nyomja le a reteszgombot, és győződjön meg arról, hogy az visszatér az eredeti állásába miután felengedi.

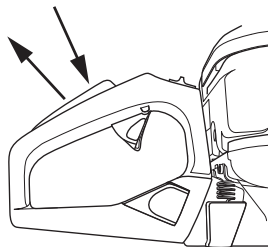

Ellenőrizze, hogy a gázadagoló gomb és a reteszgomb szabadon mozog, és, hogy a nyomórugók megfelelően működnek.

Lásd az Indítás című fejezetben leírtakat. Indítsa be a sövénynyíró, és adjon teljes gázt. Engedje el a gázszabályozót, és ellenőrizze, hogy a pengék leállnak és álló helyzetben maradnak-e. Ha a pengék tovább mozognak, miközben a gázszabályozó alapjáratú állásban van, módosítani

ÁLTALÁNOS BIZTONSÁGI INTÉZKEDÉSEK

kell a karburátor alapjáratú beállítását. Lásd a Karbantartás című fejezetben leírtakat.



Leállító kapcsoló

Használja a leállító kapcsolót a motor leállítására.

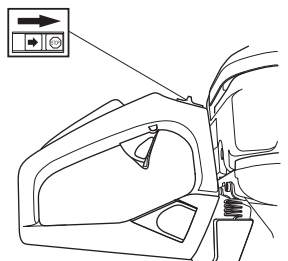

Indítsa be a motort, és győződjön meg arról, hogy az leáll, ha a leállítókapcsolót stopállásba helyezi.

Kézvédő



A kézvédő megakadályozza, hogy a kéz hozzáérjen a mozgó pengékhez, például olyan esetben, ha a kezelő véletlenül elengedi az első fogantyút.

Ellenőrizze, hogy megfelelően van-e felszerelve a kézvédő.

Ellenőrizze a kézvédő sértetlenségét.

Rezgéscsillapító rendszer



Az Ön gépe rezgéscsillapító rendszerrel van ellátva, amelyet úgy konstruáltak, hogy csökkentse a vibrációkat, és könnyebbé tegye a használatot.

A gép rezgéscsillapító rendszere csökkenti a motorblokk/vágószerszék rezgéseinek a gép fogantyúja felé történő terjedését.

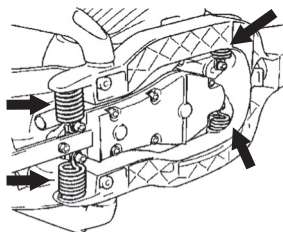

A motorrész a vágórészsel együtt a fogantyúra négy rugó segítségével van felfüggesztve.

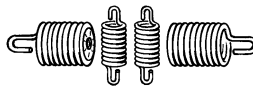

Ellenőrizze rendszeresen a rezgéscsillapító elemeket, repedések és torzulások szempontjából. Ellenőrizze, hogy a rezgés csökkentő egységek sértetlenek-e és rögzítve vannak-e.



VIGYÁZAT! A rezgéseknek való túlzott kitétel ér- vagy idegsérüléseket okozhat olyan személyeknél, akiknek vérkeringési zavarai vannak. Forduljon orvoshoz, ha annak jeleit tapasztalja, hogy túlzottan ki van téve rezgéseknek. Ezek a panaszok többek között zibbadás, érzéketlenség, bizsergés, szúrás, fájdalom, erőtlenység, a bőr színének és felületének megváltozása. Ezek a panaszok többnyire az ujjakban, a kezekben és a csuklóknál jelentkeznek. Alacsony hőmérsékleten a veszély növekedhet.

Kipufogódob



A kipufogódobot arra a feladatra tervezték, hogy a zajszintet minimálisra csökkentse, és hogy a kipufogógázokat a kezelő közeléből elvezesse. A katalizátorral ellátott hangfogó a kipufogógázban lévő ártalmas anyagokat is csökkenti.

A száraz és meleg klímájú országokban nagyobb a tűzveszély. Ezért az ide szállított berendezéseket úgynevezett

ÁLTALÁNOS BIZTONSÁGI INTÉZKEDÉSEK

szikrafogóhálóval látjuk el. Ellenőrizze, hogy az Ön gépének hangfogóján van-e ilyen háló.

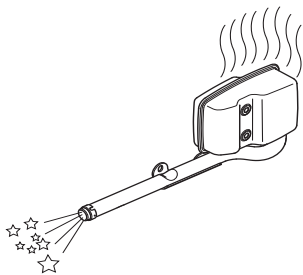

Ha az Ön gépén a kipufogódob szikrafogó hálójával rendelkezik, akkor azt rendszeresen tisztítani kell. Eltömődött háló a motor túlmelegedését okozza, ami a motor komoly károsodásához vezethet.

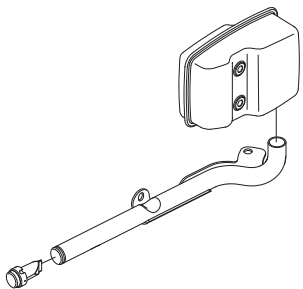

Nagyon fontos, hogy a felhasználó kövesse a kipufogódobra vonatkozó ellenőrzési, karbantartási és szervizelőírásokat.

Soha ne használjon olyan gépet, amelynek hibás a kipufogódobja.

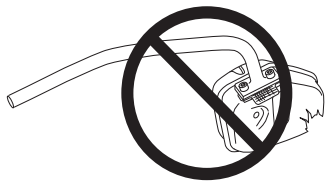

Rendszeresen ellenőrizze, hogy a kipufogódob biztonságosan hozzá van rögzítve a géphez.



VIGYÁZAT! A katalizátorral ellátott hangfogók és a kipufogócsövek a használat során felforrósodhatnak, és a gép leállítása után is forrók maradhatnak egy ideig. Ez az alapjárat esetén is így van. A felület megérintése égési sérüléseket okozhat. Legyen tudatában a tűzveszélynek!



VIGYÁZAT! A hangtompító belsejében rákkeltő vegyi anyagok is lehetnek. Ügyeljen arra, hogy a hangtompító esetleges sérülésekor ne érintse meg ezeket az anyagokat.



VIGYÁZAT! Gondoljon rá, hogy:

A motor kipufogógázai forróak, és lehet bennük szikra, mely tüzet okozhat. Soha ne indítsa be a gépet zárt helyiségben vagy gyúlékony anyagok közelében!

Pengevédő



A pengevédő (A) feladata, hogy a testrészeket megvédje a pengékkel (B) való érintkezéstől.

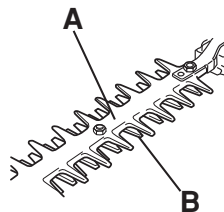

Ellenőrizze, hogy nem sérült vagy görbe-e a pengevédő. Ha a pengevédő görbült vagy sérült, cserélje ki.

Váltóház

A váltóház a gép használata közben felforrósodik. Az égési sérülések elkerülése érdekében ne érintse meg a váltóházat.

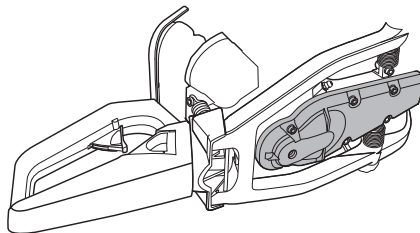

ÜZEMANYAGKEZELÉS

Üzemanyagbiztonság

Soha ne kapcsolja be a gépet:

- 1 Ha töltés közben ráfolyt az üzemanyag. Töröljön le mindent, és hagyja a kifolyt benzint elpárologni.
- 2 Ha az üzemanyag ráfolyt Önre illetve a ruhájára, azonnal öltözzön át. Öblítse le azokat a testrészeket, amelyek kapcsolatba kerültek az üzemanyaggal. Használjon szappant és vizet.
- 3 Ha a gépből üzemanyag szivárog. Ellenőrizze rendszeresen, nincs-e szivárgás az üzemanyagtartály kupakjánál és az üzemanyagvezetéseken.

Szállítás és tárolás

- A gépet és az üzemanyagot úgy tárolja illetve szállítja, hogy az esetlegesen kiszivárgó gőzök ne érintkezhessenek villamos gépekből, villanymotorokból, erőkapcsolókból/árammegszakítókból, fűtőkazánokból, stb. származó szikrákkal vagy nyílt lánggal.
- Az üzemanyagot csak az arra alkalmas és rendszeresített tartályokban tárolja illetve szállítsa.
- Hosszabb tárolás előtt ürítse ki a gép üzemanyagtartályát. Érdeklődjön meg a legközelebbi benzinkútnál, hogy hová lehet lefejtetni az elhasznált üzemanyagot. Az üzemanyagot jóváhagyott edénybe engedje le, szabad levegőn, nyílt lángtól távol.
- Mielőtt a gépet hosszabb időre használaton kívül helyezné, tisztítsa meg alaposan, és végeztesse el teljes szervizét.
- Szállítás közben, valamint tárolás során a vágófelszerelés szállítási biztosító szerkezete legyen felszerelve.
- Szállításkor rögzítse a gépet.
- A motor véletlen beindításának elkerülése érdekében mindig húzza le a gyertyapipát a gyújtógyertyáról hosszabb tárolás esetén, vagy ha nem tud folyamatosan felügyelni a gépre, illetve ha bármilyen karbantartási feladatot végez rajta.



VIGYÁZAT! Bánjon óvatosan az üzemanyaggal. Ne feledkezzen meg a tűz- és robbanás-veszélyről, a gőzök belégzésének veszélyeiről.

Üzemanyagkeverék

FIGYELEM! A gép egy kétütemű motorral van felszerelve, amely benzin és kétütemű motorok számára előállított olaj keverékével működik. Fontos, hogy az olaj részarányát pontosan megmérjük, hogy biztosan lehessünk abban, hogy helyes lesz a keverék. Kis mennyiségű üzemanyag keverésénél már kis eltérések is drasztikus módon befolyásolják a keverék összetételét.



VIGYÁZAT! Az üzemanyag és annak gőze tűzveszélyes lehet, és belélegezve illetve bőrrel érintkezve súlyos sérüléseket okozhat. Legyen ezért nagyon óvatos, amikor az üzemanyaggal bánik, és gondoskodjon megfelelő szellőzésről.

Benzin



FIGYELEM! Mindig legalább 90 oktános (RON) minőségű benzin/olaj keveréket használjon. Ha a gép katalizátorral van ellátva (lásd a "Műszaki adatok" című fejezetet), mindig jó minőségű, ólmozatlan benzin-olaj keveréket használjon. Az ólmozott benzin tönkreteszi a katalizátort.

Ha van rá lehetősége, használjon környezetbarát, ún. Alkilbenzint.



- A legalacsonyabb ajánlott oktánszám (RON): 90. Ha 90 oktánosnál gyengébb minőségű üzemanyaggal üzemelteti a motort, úgynevezett "kopogás" léphet fel. Ez a motor felmelegedéséhez vezet, ami a motor súlyos károsodását eredményezheti.
- Magasabb fordulatszámú történő üzemeltetés során magasabb oktánszámú benzin használata javasolt.

Kétütemű olaj

- A legjobb eredmény és teljesítmény elérése érdekében használjon HUSQVARNA kétütemű motorolajat, amely kifejezetten léghűtéses, kétütemű motorokhoz készült.
- Soha ne használjon vízhűtéses, kívül szerelt motorokhoz készült kétütemű (más néven TCW vagy "outboard" olajat).
- Soha ne használjon négyütemű motorokhoz használatos olajat.
- A gyenge minőségű olaj vagy a túlságosan erős olaj-üzemanyag keverék veszélyeztetheti a katalizátor működését, és csökkenti annak élettartamát.
- Keverékarány

1:50 (2%) HUSQVARNA kétütemű olajjal.

1:33 arány (3%) más, léghűtéses, kétütemű motorokhoz tervezett olajjal, amely megfelel a JASO FB/ISO EGB.

Benzin, liter	Kétütemű olaj, liter	
	2% (1:50)	3% (1:33)
5	0,10	0,15
10	0,20	0,30
15	0,30	0,45
20	0,40	0,60

ÜZEMANYAGKEZELÉS

Keverék

- A benzint és az olajat mindig tiszta, benzin számára jóváhagyott tartályban keverje.
- Kezdje mindig a szükséges benzinmennyiség felével. Töltsen ehhez hozzá a teljes olajmennyiséget. Keverje (rázza) össze az üzemanyagkeveréket. Töltsen hozzá a benzin hátralevő részét.
- Alaposan keverje (rázza) össze az üzemanyagkeveréket, mielőtt azt a gép üzemanyagtartályába töltené.



- Ne tartalékolja egy hónapnál tovább az üzemanyagot!
- Ha a gépet hosszabb ideig nem használja, akkor ki kell üríteni és kitisztítani az üzemanyagtartályt.



VIGYÁZAT! A katalízises semlegesítő berendezés kipufogója erősen felhevül munka közben és a munka után is meleg marad egy ideig. Ez az üresjáratra is vonatkozik. Ne feledkezzünk el a kigyulladás veszélyéről, különösen akkor, ha a fűrészt tűzveszélyes anyagok és/vag

Tankolás



VIGYÁZAT! A következő óvintézkedések csökkentik a tűzveszélyt:

Az üzemanyagot jól szellőző helyen töltsen be. Ne töltsön be üzemanyagot házon belül.

Ne dohányozzon, és ne helyezzen meleg tárgyakat az üzemanyag közelébe.

Tankolás előtt mindig állítsa le a motort.

Feltöltés előtt kapcsolja ki a motort, és hagyja húlni néhány percig.

A tanksapkát óvatosan nyissa ki, hogy az esetleges túlnyomás lassan kiegyenlítődhessen.

Szorítsa rá alaposan a tanksapkát tankolás után.

Mindig vigye el a gépet a tankolás helyétől és forrásától, mielőtt beindítaná.

- Használjon túlcsordulás-védelemmel ellátott üzemanyagtartályt.
- Törölje le az üzemanyagtartály fedele körüli felületet. Az üzemanyagba került szennyeződések üzemzavarokat okoznak.
- Az üzemanyag betöltése előtt mozgassa meg alaposan a tartályt hogy az üzemanyag jól összekeveredjen.

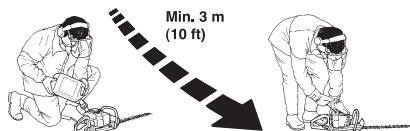

BEINDÍTÁS ÉS LEÁLLÍTÁS

Indítás előtti ellenőrzés



- Vizsgálja meg a munkaterületet. Távolítsa el azokat a tárgyakat, amelyek a gép útjába kerülhetnek.
- Ellenőrizze a vágófelszerelést. Soha ne használjon tompa, repedt vagy sérült pengét.

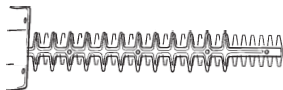

- Ellenőrizze, hogy a készülék a munkavégzéshez megfelelő állapotban van. Ellenőrizze, hogy az összes csavar és anya meg van-e szorítva.
- Ügyeljen a váltóház megfelelő kenésére. Lásd a Váltóház című fejezetben leírtakat.
- Ellenőrizze, hogy a vágófelszerelés mindig leáll-e, amikor a motor alapjáraton forog.
- A gépet kizárólag arra használja, amire az tervezve van.
- Ügyeljen arra, hogy a fogantyú és a biztonsági egységek megfelelő, használható állapotban legyenek. Soha ne használjon hiányos vagy a műszaki leíráshoz képest módosított gépet.
- A gép elindítása előtt minden borítófedélnek épnek és helyesen rögzítettnek kell lennie.

Beindítás és leállítás



VIGYÁZAT! A gép beindítása előtt fel kell szerelni a tengelykapcsoló fedelét és a váltóházat, különben a tengelykapcsoló kilazulhat és személyi sérülést okozhat.

Beindítás előtt a gépet mindig vigye legalább 3 méter távolságra a feltöltés helyétől. Helyezze a gépet szilárd felületre. Ne felejtse el, hogy a motor indításakor elkezdhetnek mozogni a pengék. Ügyeljen arra, hogy a pengék ne érjenek hozzá semmilyen tárgyhöz. Gondoskodjon arról, hogy a munkaterületen ne tartózkodjon illetéktelen személy, különben komoly személyi sérülés veszélye állhat fenn. A biztonsági távolság 15 méter.

Hideg motor

Gyújtás: A leállító kapcsolót állítsa starthelyzetbe. (Működési helyzet)

Üzemanyaggomba: Nyomogassa az üzemanyaggomba gumilabdáját, míg az el nem kezd üzemanyaggal tölteni. A labdának nem szükséges teljesen megtelnie.

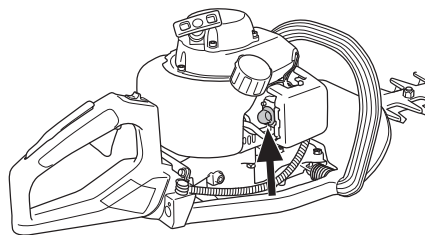

Szívató: Állítsa a szivatógombot szivatóállásba.

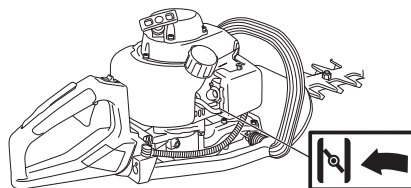

Meleg motor

Gyújtás: A leállító kapcsolót állítsa starthelyzetbe. (Működési helyzet)

Üzemanyaggomba: Nyomogassa az üzemanyaggomba gumilabdáját, míg az el nem kezd üzemanyaggal tölteni. A labdának nem szükséges teljesen megtelnie.

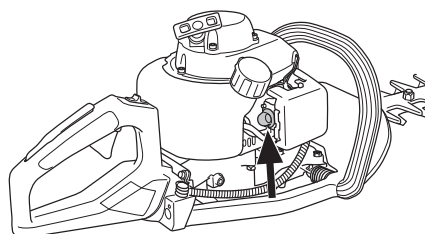

Beindítás

Nyomja a géptestet bal kézzel (FIGYELEM! Ne lábbal!) a talajhoz. Ragadja meg jobb kézzel az indítófogantyút, húzza ki lassan az indítószínort, amíg ellenállásba nem ütközik (az indítóhorgok kapaszkodnak), majd gyors, erőteljes mozdulatokkal rántsa be a motort. **Soha ne tekerje rá a kezére az indítószínort.**

A gyújtással egyidőben nyomja vissza a szivatószabályozót eredeti állásába, és ismételten próbálkozzon az indítással, amíg a motor be nem indul.

BEINDÍTÁS ÉS LEÁLLÍTÁS

FIGYELEM! Ne húzza ki az indítószinórt teljesen, és ne engedje el az indítófogantyút, ha a zsinór teljesen kihúzott állapotban van. Ez a gép károsodását okozhatja.



Leállítás

A motort a stop kapcsoló stop állásba húzásával állíthatja le.

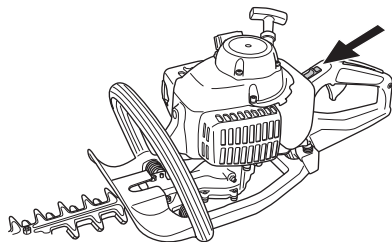

Ha a leállító kapcsolót a leállítás pozícióba állítva nem áll le a motor, állítsa a szivatószabályozót szivató állásba. Forduljon a szervizműhelyhez.

Bejáratás

Az első 20 óra alatt ne üzemeltesse a gépet maximális kapacitáson hosszabb ideig.

MUNKATECHNIKA

Általános munkavédelmi utasítások

FONTOS!

Ebben a szakaszban a sövénynyíró használatával kapcsolatos alapvető biztonsági előírásokat olvashatja.

Ha munka közben elbizonytalanodik a munka folytatását illetően, kérje szakember tanácsát. Forduljon kereskedőhöz vagy márkaszervizhez.

Ne használja a gépet olyan feladatok elvégzésére, amelyekhez, úgy véli, nincs elegendő szakértelme.



VIGYÁZAT! A gép súlyos személyi sérülést okozhat. Olvassa el figyelmesen a biztonsági előírásokat. Tanulja meg a gép használatát.



VIGYÁZAT! Vágóeszköz. Ne érintse meg az eszközt, amíg ki nem kapcsolta a motort.

Személyi védelem

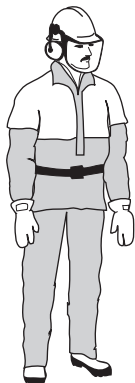

- Viseljen személyi védőfelszerelést. Lásd a Személyi védőfelszerelés című fejezetben szereplő utasításokat.
- Mindig viseljen munkaruhát és erős hosszúnadrágot.
- Soha ne viseljen bő ruházatot és ékszereket.
- Ügyeljen arra, hogy haja ne lógjon a vállánál lejjebb.

A környezetre vonatkozó biztonsági előírások

- Gyermeknek ne engedélyezze a gép üzemeltetését.
- A munka során kívülálló személyeket ne engedjen 15 m-nél közelebb.
- Csak olyan személyeknek engedje meg a gép használatát, akikről tudja, hogy elsajátították a használati utasítás tartalmát.

- Soha ne dolgozzon létráról, székéről vagy más magasztott állásból úgy, hogy az nincs megfelelően rögzítve.



- Tartsa szem előtt, hogy az üzemeltető felelős más személyek vagy azok tulajdonának sérülése miatt vagy veszélyeztetéséért.

Munka közben betartandó biztonsági előírások



- Mindig biztonságos és stabil munkahelyzetben dolgozzon.
- A gépet mindig mindkét kezével fogja. A gépet tartsa a törzse előtt.

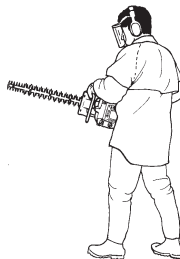

- Ügyeljen arra, hogy keze és lába ne legyen a vágófelszerelés közelében, amikor a motor jár.



- A motor leállítása után mindaddig ne érintse a vágófelszerelést kezével vagy lábával, amíg az teljesen le nem állt.
- Vigyázzon, hogy vágás közben a leeső ágdarabok ne okozzanak sérülést.
- Ne vágjon túl közel a talajhoz. Kövek és más tárgyak csapódhatnak fel.
- Ellenőrizze, hogy a munkaterületen nincsenek-e elektromos vezetékek, rovarok, állatok stb., illetve olyan egyéb tárgyak, például fémdarabok, amelyek megsérthetik a vágófelszerelést.

MUNKATECHNIKA

- Ha a gép bármilyen idegen tárgynak ütközik vagy rezegni kezd, azonnal állítsa le a gépet. Vegye le a vezetéket a gyújtógyertyáról. Ellenőrizze, hogy nem sérült-e meg a gép. Javítsa ki az esetleges sérüléseket.
- Ha munka közben bármi beszorul a pengék közé, állítsa le a motort, de a pengék tisztítása előtt várjon, amíg azok teljesen leállnak. Vegye le a vezetéket a gyújtógyertyáról.

A munka befejezése utáni biztonsági előírások



- A szállítási biztosító szerkezetet mindig fel kell tenni a vágófelszerelésre, amikor a gép nincs használatban.
- Állítsa le a gépet. Amikor a motor működésben van, ne hagyja a gépet felügyelet nélkül.
- Ha a sövénynyírót elteszi, vagy szervizelés, illetve ellenőrzés céljából állítja le, kapcsolja le az áramforrásról, kösse le a gyertyavezetéket a gyújtógyertyáról, és ellenőrizze, hogy minden mozgó alkatrész leállt-e. Hagyja a fűnyírót lehűlni, mielőtt bármilyen műveletet végez a motortérben.
- A vágófelszerelés javításakor viseljen nagyfokú védelmet biztosító kesztyűt. Az eszköz rendkívül éles, könnyen vágási sérülést okozhat.

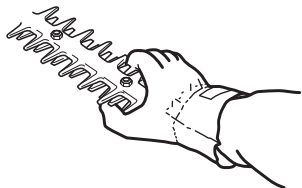

- A gépet tartsa gyermekek elől elzárva.
- Javításnál csakis eredeti alkatrészeket használjon.

Alapvető szabály

- Az oldalsó részek nyírásakor mindig alulról felfelé irányuló, ívelt mozdulatokkal dolgozzon.
- A terhelésnek megfelelően állítson a gázszabályozón.
- Sövény nyírásakor a motornak mindig a sövényvel ellenkező irányba kell néznie.

- A gépet tartsa minél közelebb a törzséhez, hogy jó egyensúlyi helyzetet tudjon kialakítani.

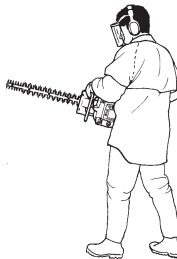

- Ügyeljen arra, hogy a penge vége ne érjen a talajhoz.
- Munka közben ne kapkodjon, nyugodtan, folyamatosan dolgozzon, amíg az összes ágat vissza nem vágja.

Hátsó fogantyú

Annak érdekében, hogy kevesebb erőt kelljen kifejteni sövénynyírásakor, a fogantyút elfordíthatja 90°-ban jobbra vagy balra.

- A zárókar lenyomásával oldhatja ki a fogantyút.

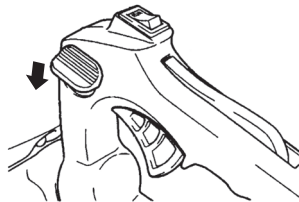

- Fordítsa a fogantyút addig, amíg a zárókar a helyére nem kattann.

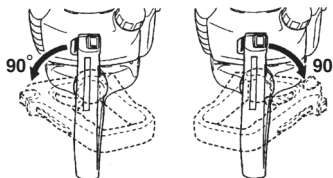

- Ha a fogantyú az új helyére rögzült, ismét gázt adhat.
- Munka közben a fogantyúnak, függetlenül a sövénynyíró helyzetétől, mindig felfelé kell néznie.

A fogantyú akkor is forgatható, ha a motor üresjáratban van, mivel a sövénynyíró penge-fékkal van ellátva, ami mozdulatlan állapotban tartja a pengéket.

KARBANTARTÁS

Porlasztó

Az Ön Husqvarna-terméke a káros kipufogógázok csökkentését előíró specifikációk szerint készült. A motor 8-10 üzemanyag-tartálynyi üzemanyag felhasználása után tekinthető bejáratottnak. Hogy a motor a bejáratási periódus után a lehető legjobb, és a lehető legkisebb káros kipufogó-gáz-kibocsátással működjék, állítsa be a porlasztót (fordulatszám-mérővel rendelkező) szervizműhellyel vagy kereskedővel.



VIGYÁZAT! A gép beindítása előtt fel kell szerelni a tengelykapcsoló fedelét és a váltóházat, különben a tengelykapcsoló kilazulhat és személyi sérülést okozhat.

Működés



- A porlasztó a gázadagolón keresztül szabályozza a motor fordulatszámát. Az üzemanyag-levegő keverék összetétele aránya szabályozható. Ahhoz, hogy kihasználjuk a motor maximális teljesítményét, a beszabályozásnak helyesnek kell lennie.
- A porlasztó beállítása azt jelenti, hogy a motort a helyi működési feltételekhez igazítjuk, például a klímához, a magassághoz, a használt benzinhoz és kétütemű olajhoz.

Az alapjáratú fordulatszám beállítása

A T csavar szabályozza az üresjáratú fordulatszámot. Az óra járásával megegyező irányba csavarva magasabb, ellenkező irányba csavarva pedig alacsonyabb lesz az üresjáratú fordulatszám.

A beállítások előtt a légszűrőt ki kell tisztítani és a légszűrőfedelét a helyére kell szerelni.

Ha szükséges, a T alapjáratú csavarral állíthat az alapjáratú sebességen. Először addig forgassa a T csavart az óramutató járásával megegyező irányba, amíg a pengék mozogni nem kezdenek. Azután forgassa a T csavart az óramutató járásával ellentétes irányban, amíg a pengék le nem állnak. Az alapjáratú sebesség akkor van helyesen beállítva, ha a motor minden helyzetben egyenletesen jár. Egyértelműnek kell lennie annak a tartománynak is, amikor a pengék elkezdnek mozogni. Javasolt alapjáratú fordulatszám: Lásd a Műszaki adatok című

fejezetet. A pengéknek akkor is álló helyzetben kell maradniuk, amikor a szivatószabályzó startgáz állásban van.

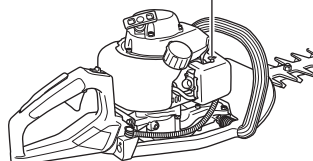
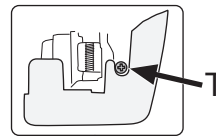

VIGYÁZAT! Ha az alapjáratot nem lehet úgy beállítani, hogy a vágófelszerelés ne forogjon, forduljon szervizműhelyhez / kereskedőhöz. Ne használja a gépet addig, amíg az nincs helyesen beállítva illetve megjavítva.

Kipufogódob



FIGYELEM! Egyes hangtompítók katalizátorosak. Olvassa el a Műszaki adatok című fejezetet, hogy megtudja, hogy az Ön gépe katalizátoros-e.

A kipufogódobot arra a feladatra tervezték, hogy csökkentse a zajszintet, és, hogy a kipufogógázokat a kezelőtől elvezesse. A kipufogógázok forróak és szikrákat tartalmazhatnak, amelyek tüzet okozhatnak, ha száraz és gyúlékony anyaggal érintkeznek.

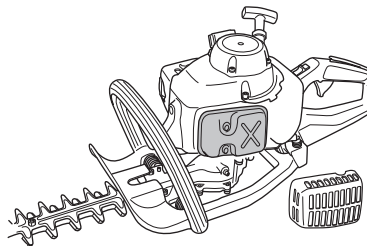

Bizonyos kipufogódobok speciális szikrafogó hálójával vannak ellátva. Ha az Ön gépén van ilyen háló, akkor azt hetente legalább egyszer meg kell tisztítani. Ezt drótkéfével lehet a legjobban elvégezni.

A hálót a nem katalizátoros hangtompítókön hetente egyszer kell tisztítani, esetleg cserélni. A hálót a katalizátoros hangtompítókön havonta egyszer ellenőrizni, esetleg tisztítani kell. **Ha a háló sérült, cserélje ki.** Ha a háló gyakran eltömődik, az annak a jele lehet, hogy a katalizátor nem működik megfelelően. Ellenőriztesse a szerkezetet viszonteladójával. Egy eltömődött háló a gép túlmelegedéséhez, és a henger és a dugattyú sérüléséhez vezet.

KARBANTARTÁS

FIGYELEM! Ne üzemeltesse a gépet hibás hangfogóval.



VIGYÁZAT! A katalízises elemekkel ellátott hangfogók erősen felhevülnek munka közben és a munka után is melegek maradnak egy ideig. Ez az üresjáratra is vonatkozik. A kipufogó érintése égési sérüléseket okozhat. Ne feledkezzen meg a tűzveszélyről!

A hűtőrendszer



A lehető legalacsonyabb üzemi hőmérséklet megtartása érdekében a gép hűtőrendszerrel van felszerelve.

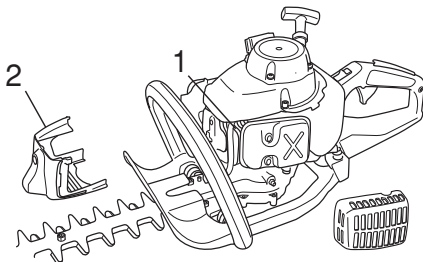

A hűtőrendszer a következőkből áll:

- 1 Ventilátorlemez a lendkeréken
- 2 Hűtőbordák a hengeren
- 3 Motorházfedél (a hűtőlevegőt a henger felé tereli)

Tisztítsa meg kefével a hűtőrendszert hetente egyszer, erős igénybevétel esetén gyakrabban is. Szennyezett vagy eltömődött hűtőrendszernek a gép túlmelegedése az eredménye, ami a dugattyú és a henger károsodását okozza.

Gyújtógyertya



A gyújtógyertya műszaki állapotát befolyásolja:

- Helytelen porlasztóbeállítás.
- Nem megfelelő a kenőanyag (túl sok az olaj, vagy rossz a minősége).
- Elszennyeződött levegőszűrő.

Ezek a tényezők lerakódásokat okozhatnak a gyújtógyertya elektródáin, ami üzemzavarokhoz és indítási problémákhoz vezethet.

Ha a gép erőtlen, nehéz beindítani, vagy egyenlőtlen az üresjárata, akkor mindig ellenőrizze először a gyújtógyertyát. Ha a gyújtógyertya elszennyeződött, tisztítsa meg azt és ellenőrizze a szikraközt. A helyes szikraköz 0,9–1,0 mm. A

gyújtógyertyát kb. egy hónapi üzemelés után ki kell cserélni, vagy korábban, ha az elektródák nagyon elhasználódtak.

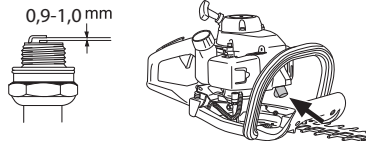

FIGYELEM! Használja mindig az előírt típusú gyújtógyertyát! Nem megfelelő gyújtógyertya komolyan károsíthatja a hengert és a dugattyút. A gyújtógyertya olyan legyen, amely a rádióadást nem zavarja.

Levegőszűrő

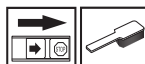

A levegőszűrőt rendszeresen tisztítani kell a portól és a szennyeződésektől, hogy elkerüljük a következőket:

- A porlasztó üzemzavarai.
- Indítási problémák.
- A motor teljesítményének csökkenése.
- A motor részeinek fölösleges kopása
- Szokatlanul nagy üzemanyagfogyasztás.

A levegőszűrőt 25 óránként, vagy rendkívül poros körülmények esetén többször kell tisztítani.

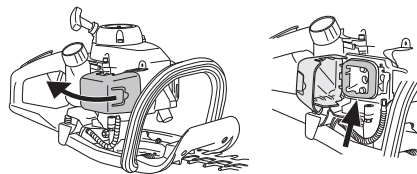

A levegőszűrő tisztítása

A hengerfedelel levéve emelje ki a levegőszűrőt. Mossa át a szűrőt meleg szappanos vízzel. Visszaszereléskor a szűrőnek száraznak kell lennie.

Egy bizonyos időn túl használt levegőszűrőt nem lehet teljesen megtisztítani. Ezért rendszeres időközönként új levegőszűrőre kell azt kicserélni. **Egy megrongálódott levegőszűrőt mindig ki kell cserélni.**

KARBANTARTÁS

Üzemanyagszűrő



Ha a motor nem kap elég üzemanyagot, ellenőrizze, nincs-e elzáródva a tanksapka és az üzemanyagszűrő.

Váltóház



A váltóházon egy zsírszűrőszem található. A kenőanyaggal való feltöltéshez használjon zsírfecskendőket. Ezt a műveletet körülbelül 50 munkaóránként kell elvégezni. Használjon speciális Husqvarna kenőanyagot.

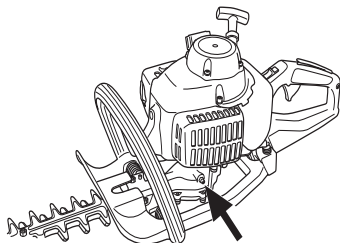

Pumpáljon be zsírt mindaddig, amíg tiszta zsír nem kerül a pengékre.

Tisztítás és kenés



A pengékről a gép használata előtt és után az tisztítószert használatával távolítsa el minden gyantaszennyeződést és növényi maradványt.

A pengéket hosszabb tárolás előtt kezelje speciális kenőanyaggal.

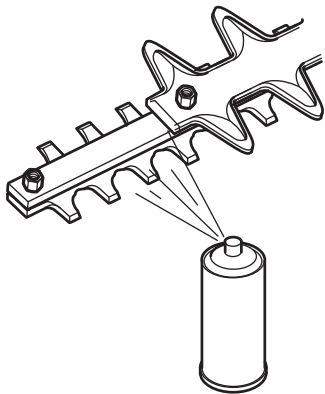

KARBANTARTÁS

Karbantartási séma

Alább következik egy lista a gép karbantartásának pontjaival. A legtöbb pontot a Karbantartás című fejezet írja le. A felhasználó kizárólag olyan karbantartási és szervizmunkákat végezhet, amelyek ebben a használati utasításban szerepelnek. Komolyabb beavatkozásokat csak elismert szervizműhely végezhet.

Karbantartás	Napi karbantartás	Heti karbantartás	Havi karbantartás
Tisztítsa meg a gépet kívülről.	X		
Ellenőrizze a gázszabályozó zár és a gázszabályozó működését biztonsági szempontból.	X		
Ellenőrizze, hogy a leállító kapcsoló működik-e.	X		
Ellenőrizze, hogy a pengék nem mozognak, amikor a motor alapjáraton forog, vagy ha a szivató startgáz-helyzetben van.	X		
Ellenőrizze, hogy a kultivátorfogak nem repedtek-e meg vagy nem sérültek-e. Szükség esetén cserélje ki a kultivátorfogakat.	X		
Ellenőrizze, hogy nem sérült vagy görbe-e a pengevédő. Ha a pengevédő görbült vagy sérült, cserélje ki.	X		
Tisztítsa meg a levegőszűrőt. Ha szükséges, cserélje ki.	X		
Ellenőrizze, hogy a védőlemez nem sérült-e. Ha a védőlemez sérült, cserélje ki.	X		
Ellenőrizze, hogy a csavarok és csavaranyák megfelelően meg vannak-e húzva.	X		
Ellenőrizze, hogy nincs-e üzemanyagszivárgás a motortól, üzemanyagtartálytól illetve üzemanyagvezetésektől.	X		
Ellenőrizze indítószerkezetet a zsinórjával.		X	
Ellenőrizze, hogy a rezgéscsillapító elemek sértetlenek-e.		X	
Tisztítsa meg a gyújtógyertya külső felületét. Szerelje le a gyertyát és ellenőrizze az elektródahézagokat. A hézag 0,9-1,0 mm legyen, ellenkező esetben a gyertyát ki kell cserélni. A gyújtógyertya olyan legyen, amely a rádióadást nem zavarja.		X	
Tisztítsa meg a gép hűtőrendszerét.		X	
Tisztítsa meg illetve cserélje ki a hangtompító szikrafogóhálóját (csak a katalizátorral nem rendelkező hangtompítókra vonatkozik).		X	
Tisztítsa meg a porlasztót kívülről, és a porlasztó környékét.		X	
Töltse fel az erőátviteli rendszert (váltóházat) zsírral. Ezt a műveletet 60 munkaóránként kell elvégezni.		X	
Ellenőrizze, hogy a pengét tartó csavarok megfelelően meg vannak-e húzva.		X	
Tisztítsa ki az üzemanyagtartályt.			X
Ellenőrizze, hogy az üzemanyagszűrő nincs-e elszennyeződve, illetve hogy az üzemanyagvezetéken nincsenek-e repedések vagy egyéb sérülések. Szükség esetén cserélje ki.			X
Ellenőrizze az összes villamos vezetékét és csatlakozást.			X
Ellenőrizze, hogy a tengelykapcsoló, a kuplunggók és a kuplungdob sértetlenek-e. Szükség esetén cseréltesse ki elismert szervizműhellyel.			X
Cserélje ki a gyújtógyertyát. A gyújtógyertya olyan legyen, amely a rádióadást nem zavarja.			X
Ellenőrizze és esetlegesen tisztítsa meg a hangtompító szikrafogóhálóját (ez kizárólag a katalizátoros hangtompítókra vonatkozik).			X
A tűzveszély csökkentése érdekében tisztítsa meg a hangfogóról és a hangtompítóról a szennyeződést, a leveleket és a felesleges kenőanyagot stb.			X

MŰSZAKI ADATOK

Műszaki adatok

Műszaki adatok	226HD60S	226HD75S
Motor		
Hengerűrtartalom, cm ³	23,6	23,6
Hengerátmérő, mm	34,0	34,0
Löket, mm	26	26
Fordulatszám alapjáraton, ford/perc	3000±200	3000±200
Legnagyobb motorteljesítmény az ISO 8893 szerint	0,85/8500	0,85/8500
Katalizátoros hangtompító	Nem	Nem
Fordulatszám-szabályozott gyújtásrendszer	Igen	Igen
Gyújtásrendszer		
Gyújtógyertya	NGK CMR7H-10	NGK CMR7H-10
Elektródatávolság, mm	0,9-1,0	0,9-1,0
Üzemanyag-/kenőrendszer		
Porlasztó gyártója/típusa	Walbro, membrán	Walbro, membrán
Benzintartály űrtartalma	0,47	0,47
Tömeg		
Tömeg, üzemanyag nélkül, kg	5,8	6,0
Zajkibocsátás		
(lásd megj. 1)		
Zajsztint, mért, dB(A)	100	100
Zajsztint, garantált L _{WA} dB(A)	102	102
Zajsztintek		
(2.sz.jegyzet)		
A kezelő hallószervére gyakorolt, a EN ISO 10517 szerint mért ekvivalens hangnyomássztint, dB(A):	91	91
Rezgéssztintek		
(lásd a 3. sz. megjegyzést)		
Az EN ISO 10517 szerint mért ekvivalens rezgéssztintek (a _{nv,eq}) a fogantyúban, m/s ²		
Elülső/hátsó fogantyú:	2,0/2,1<2,5	3,6/5,4
Pengék		
Típus	Kétoldalas	Kétoldalas
Hossz, mm	600	750
Láncosztás, mm	35	35
Áttétel	5,11	5,11

1. megjegyzés A környezet zajszenyezése zajteljesítményszintként (L_{WA}) mérve a 2000/14/EG EKG-direktíva szerint. A gép jelentésben szereplő hangteljesítményszintjét a legmagasabb szintet produkáló eredeti vágófelszereléssel mérték. A garantált és a mért hangteljesítmény közötti különbségnek az az oka, hogy a garantált hangteljesítmény tartalmazza a mérési eredményben lévő ingadozást és az azonos modellű gépek közti eltéréseket is a 2000/14/EK jelű irányelv értelmében.

2. megjegyzés: A gép ekvivalens hangnyomássztintjére vonatkozó jelentési adatok az 1 dB (A) tipikus statisztikus ingadozásával (szórásával) rendelkeznek.

3. megjegyzés: Az ekvivalens rezgéssztintre vonatkozó megküldött adatok az 1 m/s² tipikus statisztikus ingadozásával (szórásával) rendelkeznek.

MŰSZAKI ADATOK

Termékazonossági EGK-bizonyítvány (Kizárólag Európára vonatkozik)

A **Husqvarna AB**, SE-561 82 Huskvarna, Svédország, tel: +46-36-146500, kizárólagos felelősséggel kijelenti, hogy a **Husqvarna 226HD60S, 226HD75S** sövénynyírók a 2014-es gyári szármoktól kezdve (az évszám és az azt követő gyártási szám egyértelműen fel van tüntetve egyszerű szöveges formában a típuscímken) megfelelnek a szabványoknak és a TANÁCS IRÁNYELVEI alapján érvényes előírásokat követő egyéb szabályozó dokumentumoknak:

- Gépekről szóló **2006/42/EK** irányelv (2006. május 17.).
- 2004 december 15. "az elektromágneses kompatibilitást illetően" **2004/108/EEC**.
- 2000 május 8. "a környezet zajszenyezését illetően", **2000/14/EG**. Megfelelőségi felmérés az V. függelék szerint. A zajszenyezését illetően lásd a Műszaki adatok című fejezetet.

Alkalmazott szabványok: **EN ISO 12100:2010, CISPR 12:2007, EN ISO 10517:2009/A1:2013**

A Svensk Maskinprovning (SMP) AB, Box 7035, SE-750 07 Uppsala, Svédország, típusellenőrzést végzett a Husqvarna AB vállalat számára. A bizonyítványok számai: 226HD60S, 226HD75S – **SEC/09/2199**

Huskvarna, 2014 május 19.



Per Gustafsson, Fejlesztési igazgató (A Husqvarna AB technikai dokumentációért felelős hivatalos képvisellete.)

ZNACZENIE SYMBOLI

Symbole

OSTRZEŻENIE! W razie nieprawidłowego lub nieostrożnego posługiwania się nożycami do żywopłotu mogą one okazać się niebezpiecznym narzędziem, będącym w stanie spowodować poważne, a nawet śmiertelne obrażenia. Bardzo ważne jest, aby ze zrozumieniem przeczytać niniejszą instrukcję obsługi.



Przed przystąpieniem do pracy maszyną prosimy dokładnie i ze zrozumieniem zapoznać się z treścią niniejszej instrukcji.



Zawsze należy stosować:

- Zatwierdzone ochronniki słuchu
- Zatwierdzona osłona oczu



Niniejszy produkt zgodny jest z obowiązującymi dyrektywami CE.



Zawsze używaj zatwierdzonych rękawic ochronnych.



Noś mocne, przeciwpoślizgowe, wysokie obuwie ochronne lub obuwie robocze.



Emisja hałasu do otoczenia zgodna z dyrektywą Wspólnoty Europejskiej. Wartość emisji dla maszyny podana została w rozdziale Dane techniczne oraz na naklejce.



Uzupełnianie paliwa.

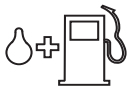

Pompa paliwowa

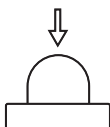

Wyciągnij dźwignię ssania do położenia włączenia.



Ustaw dźwignię ssania w położeniu RUN.



Blokowanie dźwigni, regulacja uchwytu



Pozostałe symbole/naklejki samoprzylepne umieszczone na maszynie dotyczą specjalnych wymogów, związanych z certyfikatami w poszczególnych krajach.

Silnik zostaje wyłączony w wyniku przestawienia wyłącznika w położenie "stop". Aby zapobiec przypadkowemu uruchomieniu urządzenia, należy zdjąć przewód zapłonowy ze świecy.

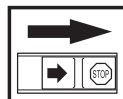

Zawsze używaj zatwierdzonych rękawic ochronnych.

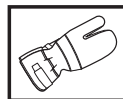

Wykonuj regularnie czyszczenie.

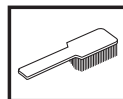

Kontrola wzrokowa.



Konieczne jest stosowanie okularów ochronnych lub siatki ochronnej na twarz.



SPIS TREŚCI

Spis treści

ZNACZENIE SYMBOLI	
Symbol 266	266
SPIS TREŚCI	
Spis treści 267	267
Przystępując do uruchomienia należy pamiętać o przestrzeganiu następujących zasad: 267	267
WSTĘP	
Szanowny Kliencie! 268	268
OPIS URZĄDZENIA	
Opis urządzenia 269	269
OGÓLNE ZASADY BEZPIECZEŃSTWA	
Ważne 270	270
Środki ochrony osobistej 270	270
Zespoły zabezpieczające maszyny 271	271
OBCHODZENIE SIĘ Z PALIWEM	
Zasady bezpieczeństwa – paliwo 275	275
Paliwo 275	275
Tankowanie 276	276
URUCHAMIANIE I WYŁĄCZANIE	
Kontrola przed uruchomieniem 277	277
Uruchamianie i wyłączanie 277	277
TECHNIKA PRACY	
Ogólne zasady pracy maszyną 279	279
KONSERWACJA	
Gaźnik 281	281
Tłumik 281	281
Układ chłodzenia 282	282
Świeca zapłonowa 282	282
Filtr powietrza 282	282
Filtr paliwa 283	283
Bieg 283	283
Czyszczenie i smarowanie 283	283
Plan konserwacji 284	284
DANE TECHNICZNE	
Dane techniczne 285	285
Deklaracja zgodności WE 286	286

Przystępując do uruchomienia należy pamiętać o przestrzeganiu następujących zasad:

Zapoznaj się dokładnie z treścią instrukcji obsługi.



OSTRZEŻENIE! Długotrwałe przebywanie w hałasie może doprowadzić do trwałej utraty słuchu. Dlatego należy zawsze stosować atestowane ochronniki słuchu.



OSTRZEŻENIE! Pod żadnym pozorem nie wolno zmieniać ani modyfikować fabrycznej konstrukcji maszyny bez zezwolenia wydanego przez producenta. Zawsze należy używać wyłącznie oryginalnych części zamiennych. Samowolne wprowadzanie zmian oraz/ lub montowanie wyposażenia nie zatwierdzonego przez producenta może stać się przyczyną groźnych obrażeń lub śmierci obsługującego urządzenie bądź innych osób.



OSTRZEŻENIE! W razie nieprawidłowego lub nieostrożnego posługiwania się nożycami do żywopłotu mogą one okazać się niebezpiecznym narzędziem, będącym w stanie spowodować poważne, a nawet śmiertelne obrażenia. Bardzo ważne jest, aby ze zrozumieniem przeczytać niniejszą instrukcję obsługi.

WSTĘP

Szanowny Kliencie!

Gratulujemy wyboru produktu Husqvarna! Tradycja firmy Husqvarna sięgają roku 1689, kiedy to król Karl XI nakazał wybudować fabrykę muszkietów na brzegu rzeki Huskvarna. Lokalizacja fabryki była trafna, gdyż umożliwiała wykorzystywanie energii wodnej. Przez ponad 300 lat istnienia, w fabryce Husqvarna produkowano wiele różnych produktów – od opalanych drewnem pieców kuchennych po nowoczesne maszyny kuchenne, maszyny do szycia, rowery, motocykle i in. W 1956 roku wypuszczono pierwsze kosiarki silnikowe, a w 1959 przyszła kolej na pilarki łańcuchowe. Produkty te do dziś stanowią podstawowy asortyment Husqvarny.

Husqvarna jest obecnie światowym liderem w zakresie produkcji sprzętu do prac leśnych i ogrodniczych, a jej priorytetem jest zapewnienie najwyższej jakości produktów. Firma zajmuje się tworzeniem, produkcją i sprzedażą maszyn o napędzie silnikowym, przeznaczonych do użytku w leśnictwie, ogrodnictwie i budownictwie. Celem Husqvarny jest również zachowanie najwyższego poziomu ergonomii, użyteczności i bezpieczeństwa produktów oraz troska o środowisko. Dlatego wprowadzanych jest wiele udoskonaleń, dzięki którym urządzenia spełniają wysokie wymagania w tych obszarach.

Jesteśmy przekonani, że przez długi czas będą Państwo zadowoleni z jakości i wydajności naszych produktów. Zakup jakiegokolwiek z naszych produktów daje możliwość korzystania z profesjonalnej pomocy i obsługi technicznej, w razie konieczności przeprowadzenia naprawy lub serwisu. Jeżeli maszyna nie została kupiona w autoryzowanym punkcie sprzedaży, prosimy zapytać o najbliższy warsztat serwisowy.

Mamy nadzieję, że będą Państwo zadowoleni ze swojej maszyny i że będzie ona Państwu służyć przez długie lata. Prosimy pamiętać, że niniejsza instrukcja obsługi jest ważnym dokumentem, dzięki któremu maszyna zyskuje większą wartość. Stosując się do zawartych w niej wskazówek (na temat użytkowania, obsługi technicznej, konserwacji itd.) można znacznie przedłużyć okres użytkowy maszyny, a także zwiększyć jej wartość w przypadku sprzedaży. W razie sprzedaży maszyny należy przekazać nowemu użytkownikowi także instrukcję obsługi.

Dziękujemy za wybór produktu Husqvarna!

Husqvarna AB nieustannie modernizuje swoje wyroby, w związku z czym zastrzega sobie prawo do wprowadzania zmian dotyczących m.in. wyglądu produktów bez uprzedzenia.

OPIS URZĄDZENIA

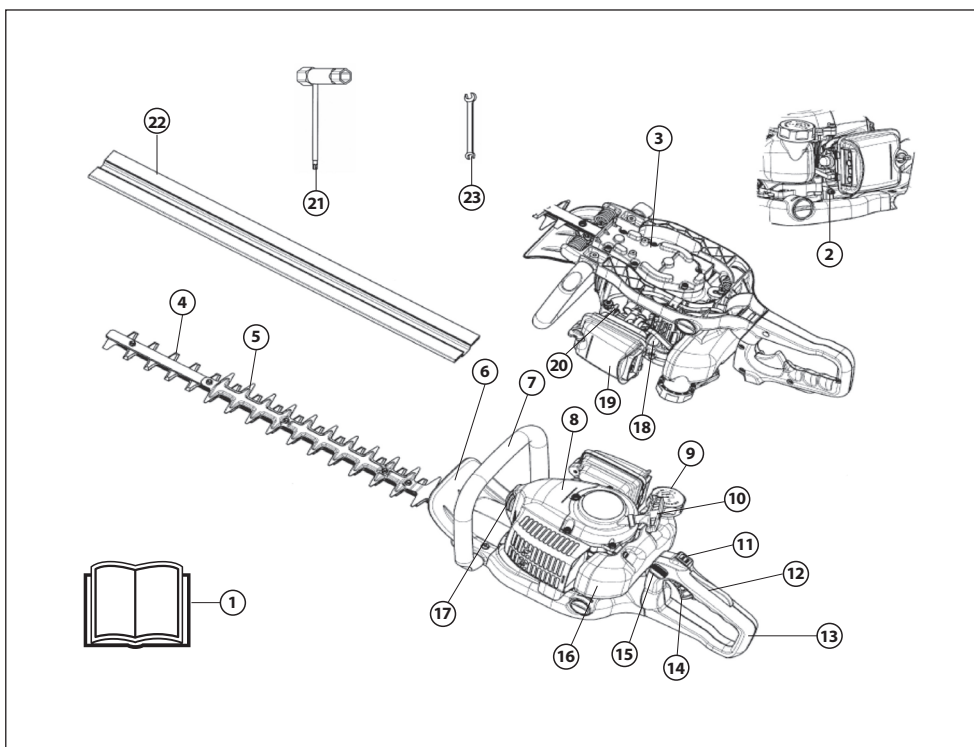

Opis urządzenia

- | | |
|---|---------------------------------------|
| 1 Instrukcja obsługi | 13 Uchwyt tylny. |
| 2 Korek środka smarującego, przekładnia | 14 Dźwignia gazu |
| 3 Bieg | 15 Blokada uchwytu |
| 4 Noże | 16 Zbiornik paliwa |
| 5 Osłona noża | 17 Nasadka świecey i świece zapłonowa |
| 6 Osłona ręki | 18 Pompa paliwowa |
| 7 Uchwyt przedni | 19 Pokrywa filtra powietrza |
| 8 Osłona cylindra | 20 Dźwignia ssania |
| 9 Korek wlewu paliwa | 21 Klucz kombinowany |
| 10 Uchwyt rozrusznika | 22 Osłona transportowa |
| 11 Wyłącznik | 23 Klucz |
| 12 Blokada dźwigni gazu | |

OGÓLNE ZASADY BEZPIECZEŃSTWA

Ważne

WAŻNE!

Maszyna przeznaczona jest wyłącznie do obcinania gałęzi. Nie wolno pracować maszyną przerobioną, odbiegającą od oryginału.

Nie wolno pracować maszyną w stanie przemęczenia, po spożyciu alkoholu lub po przyjęciu leków osłabiających wzrok, zdolność oceny i koordynację.

Stosuj środki ochrony osobistej. Patrz wskazówki podane pod rubryką Środki ochrony osobistej.

Nigdy nie używaj maszyny w ekstremalnych warunkach pogodowych i klimatycznych, np. przy bardzo dużym mrozie lub w bardzo gorącym lub/oraz wilgotnym klimacie.

Nie wolno używać maszyny, jeśli jest ona uszkodzona. Stosuj się do zaleceń dotyczących bezpieczeństwa, konserwacji i obsługi technicznej podanych w niniejszej instrukcji. Niektóre czynności konserwacyjne i serwisowe muszą być wykonywane przez przeszkolony i wykwalifikowany personel. Patrz wskazówki w części zatytułowanej "Konserwacja".

Wszystkie pokrywy i osłony muszą być zamontowane przed uruchomieniem. Aby wyeliminować ryzyko porażenia prądem, sprawdź, czy fajka świecy i przewód zapłonowy nie są uszkodzone.



OSTRZEŻENIE! Podczas pracy urządzenie niniejsze wytwarza pole elektromagnetyczne. W pewnych okolicznościach pole to może zakłócać pracę aktywnych lub pasywnych implantów medycznych. Przed przystąpieniem do pracy z maszyną w celu ograniczenia ryzyka poważnych lub śmiertelnych obrażeń, osoby posiadające implanty medyczne powinny skonsultować się z lekarzem oraz ich producentem.



OSTRZEŻENIE! Włączanie silnika w zamkniętych lub źle wentylowanych pomieszczeniach może być przyczyną śmierci wskutek uduszenia lub zatrucia tlenkiem węgla.



OSTRZEŻENIE! Nigdy nie pozwalaj dzieciom na użytkowanie lub przebywanie w pobliżu maszyny. Ponieważ maszyna wyposażona jest w sprężynujący wyłącznik i może zostać uruchomiona nawet przez powolne i słabe oddziaływanie na rączkę rozrusznika, nawet małe dzieci w pewnych okolicznościach mogą być w stanie uruchomić maszynę. Oznacza to ryzyko poważnych obrażeń. Dlatego należy zdejmować nasadkę świecy zapłonowej, gdy maszyna nie jest pod nadzorem.



OSTRZEŻENIE! Uszkodzone lub nieodpowiednie noże zwiększają ryzyko wypadków przy pracy.

Środki ochrony osobistej

WAŻNE!

W razie nieprawidłowego lub nieostrożnego posługiwania się nożycami do żywopłotu mogą one okazać się niebezpiecznym narzędziem, będącym w stanie spowodować poważne, a nawet śmiertelne obrażenia. Bardzo ważne jest, aby ze zrozumieniem przeczytać niniejszą instrukcję obsługi.

Podczas używania maszyny należy zawsze mieć na sobie zatwierdzone przez odpowiednie władze środki ochrony osobistej. Środki ochrony osobistej nie eliminują ryzyka odniesienia obrażeń, natomiast ograniczają ich rozmiar w razie zaistnienia wypadku. Poproś swojego dealera o pomoc w wyborze środków ochrony osobistej.



OSTRZEŻENIE! Mając założone ochronniki słuchu należy zawsze być szczególnie uważnym na sygnały i zawałania ostrzegawcze. Zdejmuj ochronniki słuchu zaraz po wyłączeniu silnika.

OCHRONNIKI SŁUCHU

Należy stosować ochronnik słuchu o wystarczających właściwościach tłumiących.



OGÓLNE ZASADY BEZPIECZEŃSTWA

OSŁONA OCZU

Należy zawsze używać zatwierdzonych osłon oczu. Używając maski ochronnej twarzy, należy mieć na sobie także zatwierdzone okulary ochronne. Za zatwierdzone okulary ochronne uważane są takie, które są zgodne z normami ANSI Z87.1 dla USA lub EN 166 dla krajów UE.



RĘKAWICE

Rękawice należy używać wtedy, kiedy to jest konieczne np. podczas montażu mechanizmu tnącego.



OBUWIE WYSOKIE

Noś mocne, przeciwpoślizgowe, wysokie obuwie ochronne lub obuwie robocze.



ODZIEŻ

Stosuj odzież uszytą z tkaniny odpornej na rozdarcie i nie noś luźnej garderoby, która łatwo zaczepia się o gałęzie. Noś zawsze długie spodnie uszyte z mocnej tkaniny. Nie zakładaj biżuterii, krótkich spodni i sandałów, ani nie pracuj bez obuwia. Dopilnuj, aby włosy nie spadały na ramiona.

APTECZKA PIERWSZEJ POMOCY

Apteczka pierwszej pomocy powinna znajdować się zawsze w pobliżu.



Zespoły zabezpieczające maszyny

W niniejszym rozdziale przedstawiono poszczególne zespoły zabezpieczające maszyny, omówiono ich funkcję oraz sposoby ich kontrolowania i konserwacji w celu zapewnienia prawidłowego działania. Patrz rozdział Co jest co?, aby zapoznać się z rozmieszczeniem tych zespołów w pilarcie.

Jeżeli maszyna nie jest prawidłowo konserwowana i nie jest poddawana profesjonalnie wykonywanym naprawom oraz/lub obsłudze technicznej, jej okres użytkowy jest krótszy oraz większe jest ryzyko wypadków. Jeżeli potrzebujesz

więcej informacji, skontaktuj się z najbliższym warsztatem serwisowym.

WAŻNE!

Wszelkie czynności obsługowe i naprawy maszyny wymagają specjalnego przeszkolenia. Dotyczy to szczególnie jej zespołów zabezpieczających. Jeżeli maszyna nie spełnia jakiegokolwiek z niżej wymienionych warunków kontrolnych, należy ją oddać do warsztatu obsługi technicznej. Kupując nasze produkty uzyskujesz także gwarancję profesjonalnej obsługi i napraw. Jeżeli w miejscu zakupu nie jest prowadzona obsługa serwisowa, zapytaj o adres najbliższego warsztatu obsługi technicznej.



OSTRZEŻENIE! Nigdy nie używaj maszyny z uszkodzonymi zespołami zabezpieczającymi. Zespoły zabezpieczające maszyny należy kontrolować i konserwować zgodnie z opisem w niniejszym rozdziale. Jeżeli Twoja maszyna nie spełnia jakiegokolwiek z warunków kontrolnych, należy ją oddać do serwisu.

Blokada dźwigni gazu

Blokada dźwigni gazu zabezpiecza przed przypadkowym naciśnięciem dźwigni gazu. Nacisk na dźwignię (A) znajdującą się na uchwycie (tzn. w momencie ujęcia uchwytu) zwalnia dźwignię gazu (B). Po zwolnieniu uchwytu dźwignia gazu i dźwignia blokady powrócą do swoich pozycji wyjściowych. Ruch ten kontrolują dwie niezależne od siebie sprężyny. Oznacza to, że gdy puścisz uchwyt dźwignia gazu jest automatycznie blokowana w pozycji biegu jałowego.

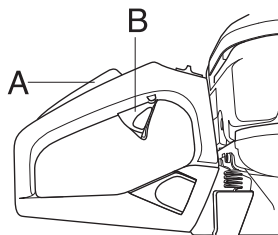

Sprawdź, czy dźwignia gazu jest zablokowana w położeniu biegu jałowego, gdy blokada dźwigni gazu znajduje się w położeniu wyjściowym.

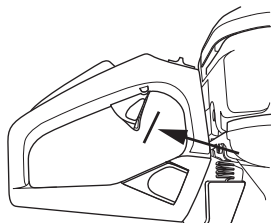

OGÓLNE ZASADY BEZPIECZEŃSTWA

Wciśnij blokadę dźwigni gazu i sprawdź, czy po zwolnieniu nacisku powraca ona do położenia wyjściowego.

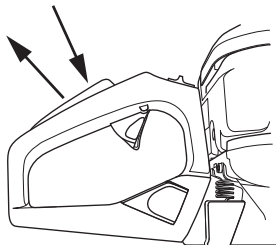

Sprawdź, czy dźwignia gazu i jej blokada poruszają się płynnie i czy sprężyny powrotne działają prawidłowo.

Patrz wskazówki znajdujące się pod nagłówkiem Start. Uruchom nożyce do żywopłotu i wprowadź silnik na najwyższe obroty (pełny gaz). Puść dźwignię gazu i sprawdź, czy noże zatrzymują się i pozostają nieruchome. Jeżeli noże poruszają się, podczas gdy dźwignia gazu znajduje się w położeniu biegu jałowego, należy wyregulować obroty biegu jałowego w gaźniku. Patrz wskazówki znajdujące się pod nagłówkiem Konserwacja.

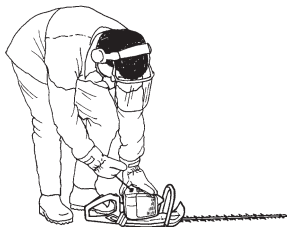

Wyłącznik

Silnik należy wyłączać za pomocą wyłącznika.

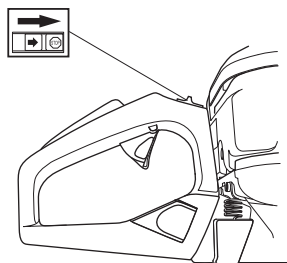

Włącz silnik i sprawdź, czy po przesunięciu wyłącznika w położenie stop silnik zatrzyma się.

Osłona ręki

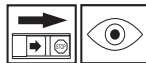

Osłona ręki ma na celu chronić przed dotknięciem ręką do pracujących noży, np. gdy użytkownik puści niechcący przedni uchwyt.

Sprawdź, czy osłona ręki jest dobrze zamocowana.

Sprawdź, czy osłona ręki nie jest uszkodzona.

System tłumienia wibracji



Twoja maszyna jest wyposażona w system tłumienia wibracji, którego zadaniem jest ograniczenie wibracji do minimum i zapewnienie jak największego komfortu podczas pracy maszyną.

System tłumienia wibracji, w który wyposażona jest maszyna, obniża poziom wibracji przekazywanych na uchwyty z silnika/osprzętu tnącego.

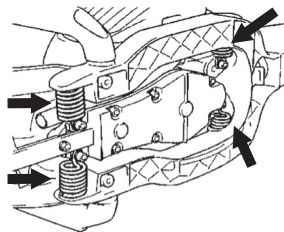

Silnik włącznie z nożami zamocowany jest do zespołu, na którym znajdują się uchwyty, za pomocą czterech sprężyn.

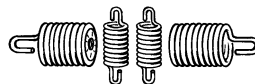

Sprawdź regularnie, czy elementy amortyzujące nie są pęknięte lub czy nie uległy deformacji. Sprawdź, czy elementy amortyzujące są całe i dobrze zamocowane.

OGÓLNE ZASADY BEZPIECZEŃSTWA



OSTRZEŻENIE! Nadmierne wystawienie operatora na działanie wibracji może powodować uszkodzenia układu krążenia i układu nerwowego, szczególnie u ludzi z wadami krążenia. Zwróć się do lekarza, jeśli rozpoznasz u siebie symptomy dolegliwości somatycznych, których przyczyną może być wystawienie na nadmierne wibracje. Przykładem takich symptomów jest; drętwienie, utrata czucia, mrowienie, klucie, ból, utrata sił, zmiany koloru skóry lub jej stanu. Symptomy te zazwyczaj są odczuwalne w palcach, dłoniach i nadgarstkach. Ryzyko wzrasta przy niskich temperaturach.

Tłumik



Zadaniem tłumika jest ograniczenie do minimum poziomu hałasu i odrzucanie spalin poza strefę pracy operatora. Tłumik wyposażony w katalizator zmniejsza również zawartość szkodliwych substancji w spalinach.

W krajach o gorącym i suchym klimacie ryzyko powstawania pożarów jest duże. Dlatego niektóre tłumiki wyposażyliśmy w tzw. siatkę przeciwiskrową. Sprawdź, czy tłumik w Twojej maszynie ma taką siatkę.

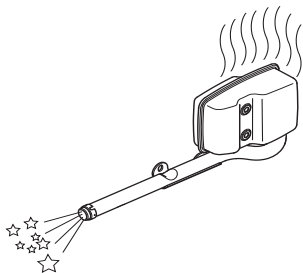

Jeśli tłumik w Twojej maszynie jest wyposażony w siatkę przeciwiskrową, należy ją regularnie czyścić. Zanieczyszczona siatka powoduje przegrzewanie się silnika, co może być przyczyną poważnych uszkodzeń.

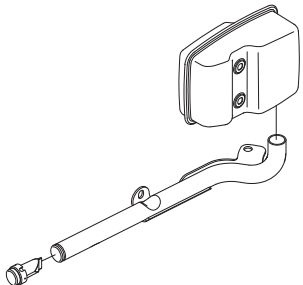

Tłumik wymaga dokładnego stosowania się do instrukcji dotyczących kontroli, konserwacji i obsługi.

Nigdy nie używaj maszyny z uszkodzonym tłumikiem.

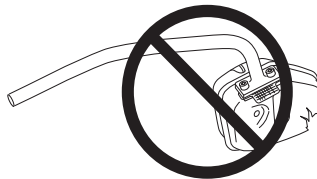

Sprawdzaj regularnie, czy tłumik jest dokładnie przymocowany do maszyny.



OSTRZEŻENIE! Podczas pracy maszyną oraz po jej wyłączeniu tłumik z katalizatorem i rura wydechowa są bardzo gorące. Dotyczy to także pracy na biegu jałowym. Dotknięcie grozi oparzeniem. Pamiętaj o niebezpieczeństwie pożaru



OSTRZEŻENIE! Wewnątrz tłumika znajdują się substancje chemiczne mogące wywoływać choroby nowotworowe. W razie uszkodzenia tłumika unikaj styczności z tymi elementami.



OSTRZEŻENIE! Pamiętaj o tym, że:

Spaliny silnikowe mają wysoką temperaturę, mogą zawierać iskry, które mogą się stać przyczyną pożaru. Nigdy nie włączaj maszyny w pomieszczeniach zamkniętych lub w pobliżu materiałów łatwopalnych!

OGÓLNE ZASADY BEZPIECZEŃSTWA

Oslona noża



Oslona noży (A) ma na celu chronić przed dotknięciem jakiegokolwiek części ciała do noży (B).

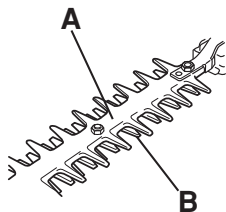

Sprawdź, czy osłona noży nie jest uszkodzona lub zdeformowana. Wykrzywioną lub uszkodzoną osłonę noży należy wymienić.

Bieg

Po zakończeniu pracy maszyną przekładnia jest gorąca. Nie dotykaj do przekładni, aby się nie oparzyć.

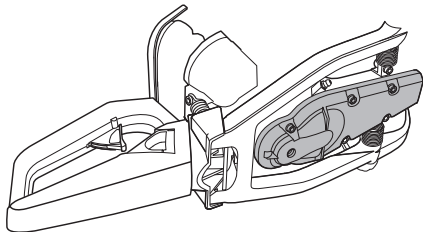

OBCHODZENIE SIĘ Z PALIWEM

Zasady bezpieczeństwa - paliwo

Nigdy nie uruchamiaj maszyny, gdy:

- 1 Jeżeli rozlałeś paliwo na urządzenie. Wytrzyj ją i poczekaj, aż wyschną resztki benzyny.
- 2 Jeżeli oblałeś paliwem siebie lub swoje ubranie, zmień ubranie. Przemyj te części ciała, które miały styczność z paliwem. Użyj wody i mydła.
- 3 Paliwo wycieka z maszyny. Regularnie sprawdzaj szczelność korka wlewowego i przewodów paliwowych.

Transport i przechowywanie

- Maszynę i paliwo należy przechowywać i transportować w taki sposób, aby w razie ewentualnego wycieku paliwa i powstania oparów nie zachodziło ryzyko występowania iskiei lub otwartego płomienia, np. w pobliżu maszyny i silników elektrycznych, kontaktów elektrycznych/ przełączników prądu lub kotłów.
- Do przechowywania i transportowania paliwa należy używać pojemników specjalnie przeznaczonych do tego celu i zatwierdzonych.
- Przed odstawieniem maszyny na dłuższe przechowywanie należy opróżnić zbiornik paliwa. Dowiedz się na najbliższej stacji benzynowej, co należy zrobić z nie zużytym paliwem. Spuszczaj benzynę do zatwierdzonych kanistrów, na świeżym powietrzu, z dala od ognia.
- Przed odstawieniem maszyny na dłuższe przechowanie należy ją dokładnie oczyścić i przeprowadzić kompletny serwis.
- Osłona transportowa osprzętu tnącego musi być zawsze zamontowana na czas transportu lub przechowywania maszyny.
- Na czas transportu maszynę należy zabezpieczyć.
- Gdy maszyna odstawią jest na przechowanie, nie znajduje się pod nadzorem, a także podczas wykonywania wszelkich przewidzianych czynności serwisowych, należy zawsze zdejmować nasadkę świecy zapłonowej w celu zapobieżenia niezamierzonemu uruchomieniu silnika.



OSTRZEŻENIE! Zachowuj ostrożność podczas obchodzenia się z paliwem. Pamiętaj o ryzyku pożaru, eksplozji, unikaj wdychania oparów.

Paliwo

UWAGA! Maszyna wyposażona jest w silnik dwusuwowy. Jako paliwo należy stosować wyłącznie mieszankę benzyny z olejem do dwusuwów. Dokładne odmierzenie ilości oleju gwarantuje uzyskanie mieszanki o prawidłowym składzie. W przypadku sporządzania małej ilości mieszanki nawet niewielkie zachwianie proporcji może znacznie wpłynąć na jej skład.



OSTRZEŻENIE! Paliwo i jego opary są bardzo łatwo palne. Wdychanie oparów paliwa lub kontakt paliwa ze skórą może doprowadzić do poważnych obrażeń. Zachowuj ostrożność i zapewnij dobrą wentylację podczas postępowania z paliwem.

Benzyna



UWAGA! Stosuj wyłącznie wysokogatunkową benzynę o liczbie oktanowej co najmniej 90 (RON), zmieszaną z olejem. Jeżeli posiadana maszyna wyposażona jest w katalizator (patrz rozdział "Dane techniczne") wolno stosować wyłącznie benzynę bezołowiową (wysokojakościową, zmieszaną z olejem). Benzyna ołowiowa spowoduje zniszczenie katalizatora.

Należy stosować benzynę dostosowaną do wymogów środowiska naturalnego, tzw. benzynę alkalityową, jeżeli taka jest dostępna.



- Zaleca się benzynę co najmniej 90-oktanową (RON). Stosowanie benzyny o liczbie oktanowej mniejszej niż 90 powoduje stukanie. Prowadzi to do przegrzania silnika, co może być przyczyną jego poważnego uszkodzenia.
- W przypadku pracy silnika na stałe wysokich obrotach zaleca się stosowanie benzyny o wyższej liczbie oktanowej.

Olej do silników dwusuwowych

- W celu zapewnienia najlepszego rezultatu i najlepszych osiągnięć stosuj olej HUSQVARNA do silników dwusuwowych, który jest specjalnie dostosowany do naszych silników dwusuwowych, chłodzonych powietrzem.
- Nigdy nie używaj oleju do dwusuwów przeznaczanego do chłodzonych wodą, przyczepnych silników do łodzi, czyli tzw. oleju do silników przyczepnych (oznaczonego TCW).
- Nigdy nie używaj oleju przeznaczanego do silników czterosuwowych.
- Niska jakość oleju lub zbyt bogata mieszanka benzyny z olejem może mieć negatywny wpływ na działanie katalizatora i na jego okres użytkowania.
- Olej taki stosuje się w proporcji
 - 1:50 (2%) z olejem HUSQVARNA do silników dwusuwowych.
 - 1:33 (3%) z innymi olejami do chłodzonych powietrzem silników dwusuwowych, sklasyfikowanymi jako JASO FB/ ISO EGB.

OBCHODZENIE SIĘ Z PALIWEM

Benzyna, w litrach	Olej do silników dwusuwowych, w litrach	
	2% (1:50)	3% (1:33)
5	0,10	0,15
10	0,20	0,30
15	0,30	0,45
20	0,40	0,60

Sporządzanie mieszanki

- Mieszankę sporządzaj w czystym pojemniku, zatwierdzonym jako odpowiedni do przechowywania benzyny.
- Do naczynia nalej najpierw połowę benzyny przeznaczonej do sporządzenia mieszanki. Następnie dodaj do niej całą dawkę oleju. Wymieszaj dokładnie paliwo z olejem potrząsając pojemnikiem. Dolej pozostałą ilość benzyny.
- Przed każdorazowym nalaniem paliwa do zbiornika maszyny wymieszaj je dokładnie potrząsając kanistrem.



- Nie sporządzaj mieszanki w ilości większej niż to jest potrzebne do 1 miesięcznego użycia.
- Zbiornik paliwa nieużywanej przez dłuższy czas maszyny należy opróżnić i oczyścić.



OSTRZEŻENIE! Tłumik z neutralizatorem katalitycznym mocno się nagrzewa w trakcie pracy i po niej. Dotyczy to również biegu jałowego. Należy pamiętać o zagrożeniu pożarowym, zwłaszcza podczas wykonywania robót w pobliżu materiałów i oparów łatwopalnych.

Tankowanie



OSTRZEŻENIE! Podczas tankowania przestrzegaj następujących zasad, które zmniejszają ryzyko pożaru:

Tankuj w miejscach o dobrej wentylacji. Nigdy nie tankuj maszyny w pomieszczeniach.

Nie pal i nie stawiaj niczego gorącego w pobliżu naczyń z paliwem.

Nigdy nie tankuj, gdy silnik jest uruchomiony.

Przed przystąpieniem do tankowania, wyłącz silnik i odczekaj kilka minut aż ostygnie.

Korek wlewowy otwieraj ostrożnie, ponieważ wewnątrz zbiornika może panować nadciśnienie.

Po zatankowaniu dokładnie zakręć korek wlewowy.

Przed uruchomieniem maszyny przenieść ją na bezpieczną odległość od miejsca tankowania.

- Stosuj kanister z zabezpieczeniem przeciw przelewaniu paliwa.
- Oczyść korek wlewowy i powierzchnię wokół niego. Zanieczyszczenia dostające się do zbiornika mogą być przyczyną zakłóceń w pracy silnika.
- Zadbaj o to, aby paliwo było dobrze zmieszane potrząsając kanistrem przed zatankowaniem.

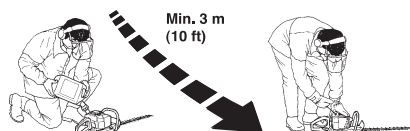

URUCHAMIANIE I WYŁĄCZANIE

Kontrola przed uruchomieniem



- Skontroluj teren pracy. Usuń przedmioty, które mogłyby zostać odrzucone spod maszyny podczas pracy.
- Sprawdź osprzęt tnący. Nigdy nie używaj noży, które są tępe, pęknięte lub uszkodzone.

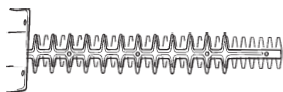

- Sprawdź, czy stan techniczny maszyny jest w pełni zadawalający. Sprawdź, czy dokręcone są wszystkie śruby i nakrętki.
- Dopilnuj, by przekładnia była odpowiednio nasmarowana. Patrz wskazówki znajdujące się pod nagłówkiem Przekładnia.
- Sprawdź, czy osprzęt tnący zawsze zatrzymuje się na biegu jałowym.
- Używaj maszyny tylko zgodnie z jej przeznaczeniem.
- Dopilnuj, aby uchwyt i zespoły zabezpieczające maszyny były zawsze w porządku. Nigdy nie używaj maszyny, w której brakuje jakichkolwiek części lub która została przerobiona i nie jest w zgodzie z opisem technicznym.
- Zanim maszyna zostanie uruchomiona, wszystkie pokrywy muszą zostać prawidłowo zamontowane i nie mogą być uszkodzone.

Uruchamianie i wyłączanie



OSTRZEŻENIE! Przed uruchomieniem maszyny należy zamontować kompletną pokrywę sprzęgła wraz z przekładnią, gdyż w przeciwnym razie sprzęgło może się obluźwiać i odpaść powodując poważne obrażenia.

Przed uruchomieniem silnika przenieś maszynę na odległość ok. 3 m od miejsca tankowania. Ustaw maszynę na twardym podłożu. Pamiętaj o tym, że noże mogą zacząć poruszać się z chwilą uruchomienia silnika. Dopilnuj, aby noże do niczego nie dotykały. Dopilnuj, aby na terenie pracy nie znajdowały się osoby niepowołane, gdyż w przeciwnym razie istnieje ryzyko narażenia ich na poważne obrażenia. Bezpieczna odległość wynosi 15 m.

Zimny silnik

Zapłon: Przesuń wyłącznik do położenia włączenia. (Położenie robocze)

Pompa paliwowa: Przyciśnij kilkakrotnie gumową gruszkę ręcznej pompy paliwowej, tak aby napełniła się paliwem. Gruszka nie musi być napełniona całkowicie.

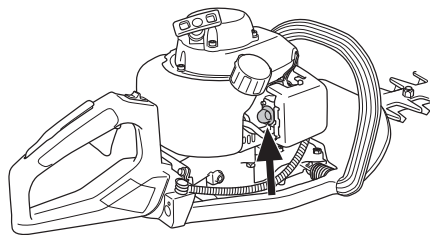

Ssanie: Wyciągnij dźwignię ssania do położenia włączenia.

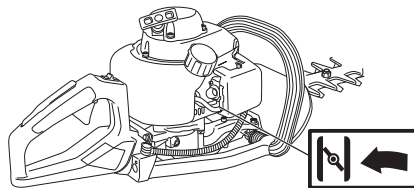

Ciepły silnik

Zapłon: Przesuń wyłącznik do położenia włączenia. (Położenie robocze)

URUCHAMIANIE I WYŁĄCZANIE

Pompa paliwowa: Przyciśnij kilkakrotnie gumową gruszkę ręcznej pompy paliwowej, tak aby napełniła się paliwem. Gruszka nie musi być napełniona całkowicie.

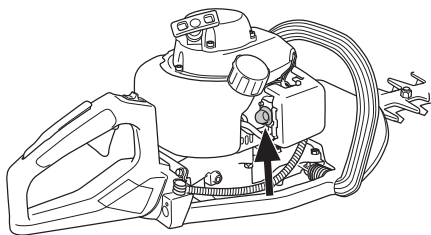

Uruchamianie

Przyciśnij korpus maszyny do ziemi lewą ręką (UWAGA! Nie stoąp!). Ujmij uchwyt rozrusznika prawą ręką i ciągnij powoli, aż poczujesz opór (zazębienie rozrusznika), a następnie szarpnij szybko i energicznie. **Nigdy nie owijaj linki rozrusznika wokół dłoni.**

Gdy silnik zaskoczy, bezzwłocznie przesunąć dźwignię ssania w położenie wyjściowe. Powtarzaj próby uruchomienia silnika aż do skutku.

UWAGA! Nie wyciągaj linki rozrusznika całkowicie i nie puszczaj jej nagle, gdy jest wyciągnięta. Może to spowodować uszkodzenie maszyny.



Wyłączanie silnika

Silnik zostaje wyłączony w wyniku przestawienia wyłącznika w położenie "stop".

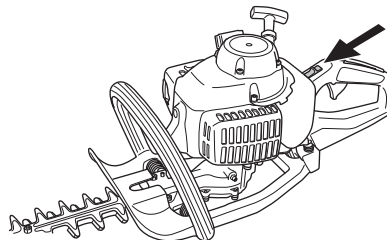

Jeśli po ustawieniu przełącznika w położeniu wyłączenia silnik nie wyłączy się, ustaw ssanie w położeniu włączenia (ssanie jest zamknięte). Skontaktuj się ze swoim warsztatem obsługi technicznej.

Docieranie

W ciągu pierwszych 20 godzin użytkowania nie wykorzystuj całkowitej mocy maszyny przez dłuższe odcinki czasu.

TECHNIKA PRACY

Ogólne zasady pracy maszyną

WAŻNE!

W niniejszym rozdziale opisane zostały podstawowe zasady bezpieczeństwa obowiązujące podczas pracy nożycami do żywopłotów.

Jeżeli znajdziesz się w sytuacji, w której nie jesteś pewny prawidłowości dalszego sposobu postępowania, zasięgnij porady eksperta. Zwróć się do swojego dealera lub warsztatu obsługi technicznej.

Nie podejmuj się pracy, gdy uważasz, że nie masz wystarczających kwalifikacji.



OSTRZEŻENIE! Maszyna może spowodować poważne obrażenia. Przeczytaj dokładnie zasady bezpieczeństwa. Naucz się posługiwać maszyną.



OSTRZEŻENIE! Osprzęt tnący. Nie dotykaj osprzętu tnącego, zanim nie wyłączysz silnika.

Ochrona osobista

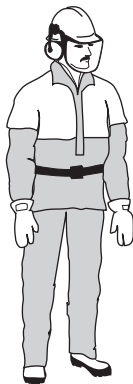

- Stosuj środki ochrony osobistej. Patrz wskazówki podane pod rubryką Środki ochrony osobistej.
- Używaj zawsze odzieży roboczej oraz mocnych, długich spodni.
- Nigdy nie używaj luźnej odzieży lub biżuterii.
- Dopilnuj, aby włosy nie spadały na ramiona.

Instrukcje bezpieczeństwa dotyczące otoczenia

- Nigdy nie pozwalaj używać maszyny dzieciom.
- Dopilnuj, aby podczas pracy nikt nie zbliżał się na odległość mniejszą niż 15 m.

- Nigdy nie pozwalaj używać maszyny innej osobie nie upewniwszy się, że przyswoiła sobie ona treść Instrukcji obsługi.
- Nigdy nie pracuj stojąc na drabinie lub stołku, ani na żadnym podwyższeniu, które nie jest stabilne i nie zapewnia zachowania statecznej postawy podczas pracy.



- Pamiętaj o tym, że operator ponosi odpowiedzialność za wypadki i zagrożenie dla innych ludzi i ich własności

Instrukcje bezpieczeństwa podczas pracy



- Zawsze należy dbać o to, aby mieć bezpieczną i pewną pozycję przy pracy.
- Zawsze trzymaj maszynę dwoma rękoma. Trzymaj maszynę przed sobą.

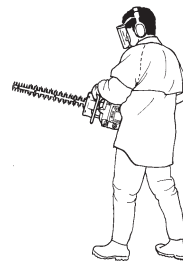

- Uważaj, aby podczas uruchamiania silnika nie dotknąć ręką lub nogą do osprzętu tnącego.



- Po wyłączeniu silnika trzymaj ręce i nogi z dala od osprzętu tnącego, dopóki noże całkowicie się nie zatrzymają.
- Uważaj na koniuszki gałęzi, które podczas cięcia mogą być odrzucane przez maszynę z dużą siłą.
- Nie tnij zbyt blisko ziemi. Kamienie i inne przedmioty mogą być odrzucane przez maszynę z dużą siłą.
- Skontroluj, czy w miejscu cięcia nie ma przewodów elektrycznych, gniazd owadów lub zwierząt, ani też

TECHNIKA PRACY

przedmiotów, o które można byłoby uszkodzić osprzęt tnący, np. przedmiotów metalowych.

- W razie najechania na twardy przedmiot lub w razie powstania wibracji należy maszynę zatrzymać. Zdejmij przewód ze świecy zapłonowej. Sprawdź, czy maszyna nie jest uszkodzona. Napraw maszynę, jeśli została uszkodzona.
- Jeżeli podczas pracy coś przyczepi się do noży, należy najpierw wyłączyć silnik, odczekać do całkowitego zatrzymania się maszyny, zdjąć przewód ze świecy zapłonowej, a dopiero potem przystąpić do czyszczenia noży.

Instrukcje bezpieczeństwa po zakończeniu pracy



- Po zakończeniu pracy maszyną na osprzęt tnący należy zakładać osłonę transportową.
- Wyłączyć urządzenie. Nigdy nie pozostawiaj urządzenia bez nadzoru, gdy uruchomiony jest silnik.
- Przed przeprowadzeniem przeglądu lub kontroli nożyc do żywopłotu albo przechowaniem maszyny należy odłączyć źródło zasilania, odłączyć przewód świecy zapłonowej od świecy zapłonowej, a także upewnić się, że wszystkie ruchome części zostały zatrzymane. Przed przystąpieniem do wykonywania jakichkolwiek czynności w pomieszczeniu silnika odczekaj, aż maszyna ostygnie.
- Przystępując do naprawy osprzętu tnącego zakładaj zawsze solidne rękawice ochronne. Osprzęt tnący jest bardzo ostry i bardzo łatwo można się o niego skaleczyć.

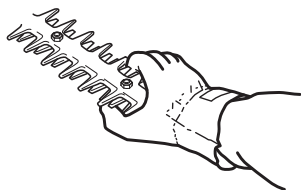

- Przechowuj maszynę w miejscu niedostępnym dla dzieci.
- Do napraw używaj wyłącznie oryginalnych części zamiennych.

Główne techniki pracy

- Przycinając boki żywopłotu wykonuj ruchy wahadłowe od dołu do góry.
- Dostosuj gaz do obciążenia, z jakim maszyna pracuje.
- Podczas strzyżenia żywopłotów silnik powinien być zwrócony w kierunku od żywopłotu.

- W celu zachowania jak najlepszej równowagi trzymaj maszynę możliwie najbliżej tułowia.

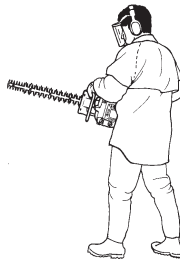

- Uważaj, aby nie dotykać czubkiem do ziemi.
- Nie wykonuj pracy pośpiesznie. Przesuwaj się wzdłuż żywopłotu w umiarkowanym tempie, aby równo go przystryc.

Uchwyt tylny.

Aby przycinanie żywopłotu nie wymagało tak dużo wysiłku, uchwyt można obracać o 90° w lewo lub w prawo.

- Zwolnij uchwyt, wciskając dźwignię blokującą.

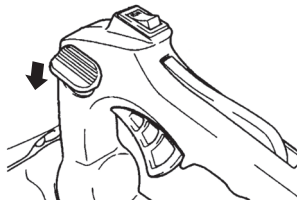

- Obracaj uchwyt do momentu, aż dźwignia blokująca wskoczy na miejsce.

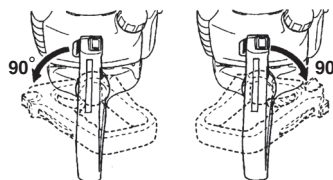

- Po zablokowaniu uchwytu w nowym położeniu możliwe jest ponowne zwiększenie otwarcia przepustnicy (mocy cięcia).
- Podczas pracy uchwyt zawsze powinien być skierowany w górę, bez względu na to, w jakim położeniu znajduje się maszyna.

Uchwyt można obracać nawet wtedy, gdy silnik pracuje na biegu jałowym, ponieważ nożyce do żywopłotu zostały wyposażone w blokadę, która utrzymuje noże je w bezruchu.

KONSERWACJA

Gaźnik

Posiadany produkt Husqvarna został zaprojektowany i wyprodukowany zgodnie ze specyfikacjami ograniczającymi zawartość substancji szkodliwych w spalinach. Silnik zostaje dotarty po zużyciu ilości paliwa równej pojemności 8–10 zbiorników. W celu zapewnienia jak najlepszego działania silnika oraz maksymalnego redukcji zawartości substancji szkodliwych w spalinach należy po dotarciu silnika oddać maszynę do punktu sprzedaży/warsztatu obsługi technicznej, gdzie gaźnik zostanie wyregulowany z zastosowaniem obrotomierza.



OSTRZEŻENIE! Przed uruchomieniem maszyny należy zamontować kompletną pokrywę sprzęgła wraz z przekładnią, gdyż w przeciwnym razie sprzęgło może się obluźnić i odpaść powodując poważne obrażenia.

Działanie



- Gaźnik służy do regulacji obrotów silnika i jest sterowany za pomocą dźwigni gazu. W gaźniku powstaje mieszanka paliwowo-powietrzna o zmiennym składzie, możliwym do regulacji. W celu uzyskania maksymalnej mocy silnika maszyny skład mieszanki musi być dobr
- Regulacja gaźnika ma na celu przystosowanie silnika do warunków lokalnych, np. pogody, ciśnienia, rodzaju paliwa i rodzaju oleju silnikowego do dwusuwów.

Regulacja obrotów biegu jałowego

Śruba regulacyjna T umożliwia regulację obrotów biegu jałowego. Wkręcanie śruby powoduje zwiększenie obrotów, a wykręcanie ich zmniejszenie.

Przed przystąpieniem do regulacji gaźnika konieczne jest oczyszczenie filtra powietrza i założenie jego pokrywki.

W razie potrzeby powtórnego wyregulowania ustaw obroty biegu jałowego śrubą regulacyjną T. Najpierw obracaj śrubą T zgodnie z ruchem wskazówek zegara aż do chwili, gdy noże zaczną się poruszać. Następnie obracaj śrubę T w kierunku przeciwnym do ruchu wskazówek zegara aż do zatrzymania się noży. Obroty jałowe ustawione są prawidłowo, jeżeli silnik pracuje płynnie w każdym położeniu. Silnik powinien mieć pewien margines obrotów, tak aby noże nie zaczynały poruszać się natychmiast po naciśnięciu dźwigni gazu. Zalecana prędkość obrotowa na biegu jałowym: Patrz rozdział

Dane techniczne. Noże nie powinny poruszać się, gdy dźwignia ssania znajduje się w położeniu rozruchowym.

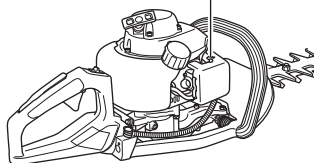
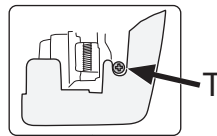

OSTRZEŻENIE! Jeżeli nie możesz ustawić obrotów biegu jałowego tak, aby osprzęt tnący nie obracał się, zwróć się do swojego dealera/warsztatu obsługi technicznej. Nie należy posługiwać się maszyną, dopóki nie zostanie prawidłowo wyregulowana lub naprawiona.

Tłumik



UWAGA! Niektóre tłumiki wyposażone są w katalizator. Patrz rozdział Dane techniczne w celu sprawdzenia, czy Twoja maszyna wyposażona jest w katalizator.

Tłumik przeznaczony jest do tłumienia hałasu i odrzucania gazów spalinowych poza strefę pracy operatora. Gazy spalinowe mają wysoką temperaturę, a znajdujące się w nich iskry mogą spowodować pożar, jeżeli skierowane zostaną w stronę materiałów suchych i łatwopalnych.

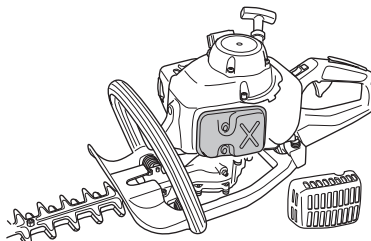

Niektóre typy tłumików są wyposażone w siatkę przeciwiskrową. Jeżeli w Twojej maszynie występuje taki typ tłumika, siatkę należy czyścić co najmniej raz w tygodniu. Najlepiej jest to robić szczotką drucianą.

W tłumikach bez katalizatora siatka przeciwiskrowa powinna być czyszczona lub wymieniana raz w tygodniu. W tłumikach z katalizatorem należy sprawdzać i ewentualnie czyścić siatkę raz w miesiącu. **Uszkodzoną siatkę należy wymienić.** Jeżeli siatka zapycha się często, może to oznaczać, że zmniejszona została efektywność działania katalizatora.

KONSERWACJA

Należy wówczas skontaktować się ze swoim dealerem w celu kontroli. W razie zapchania siatki maszyna nagrzewa się nadmiernie, co prowadzi do uszkodzenia cylindra i tłoka.

UWAGA! Nigdy nie używaj maszyny, której tłumik jest w złym stanie technicznym.



OSTRZEŻENIE! Tłumik z katalizatorem jest bardzo gorący zarówno podczas pracy, jak i zaraz po jej ukończeniu. Dotyczy to również pracy na biegu jałowym. Dotknięcie może spowodować oparzenie skóry. Należy pamiętać o zagrożeniu pożarowym!

Układ chłodzenia



W celu uzyskania możliwie najniższej temperatury pracy maszyna wyposażona jest w układ chłodzenia.

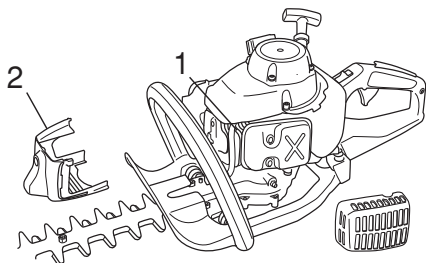

W skład układu chłodzenia wchodzi:

- 1 Skrzydełka wentylatora.
- 2 Zeberka chłodzące cylindra.
- 3 Osłona cylindra (doprowadza zimne powietrze do cylindra).

Elementy układu chłodzenia należy czyścić szczotką raz w tygodniu, lub gdy zachodzi potrzeba – częściej. Zanieczyszczony lub zatkany układ chłodzenia powoduje przegrzanie silnika maszyny, w konsekwencji czego następuje uszkodzenie cylindra i tłoka.

Świeca zapłonowa



Na stan świecy zapłonowej wpływa:

- Zła regulacja gaźnika.
- Złe proporcje składników mieszanki paliwowej (za dużo oleju lub niewłaściwy olej).
- Zanieczyszczony filtr powietrza.

Powyższe czynniki powodują osadzanie się nagaru na elektrodach świecy, co powoduje zakłócenia pracy silnika i trudności w jego uruchamianiu.

Jeżeli silnik maszyny nie osiąga właściwej mocy, występują trudności z jego uruchomieniem lub utrzymaniem wolnych obrotów, sprawdź najpierw stan świecy zapłonowej. Jeżeli elektrody świecy są zanieczyszczone, oczyść je i sprawdź, czy odstęp między nimi wynosi 0,9–1,0 mm. wiecę należy wymienić po ok. miesiącu pracy lub w razie potrzeby – wcześniej.

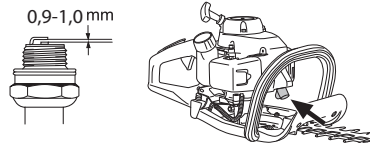

UWAGA! Stosuj wyłącznie świece zalecane przez producenta. Niewłaściwa świeca może być przyczyną zatarcia tłoka/cylindra. Dopilnuj, aby świeca zapłonowa była wyposażona w tzw. eliminator zakłóceń radiowych.

Filtr powietrza



Filtr powietrza należy regularnie czyścić z pyłu i zanieczyszczeń, aby nie dopuścić do:

- Złej pracy gaźnika.
- Trudności w uruchamianiu silnika.
- Zmniejszenia mocy silnika.
- Przedwczesnego zużycia części silnika
- Zwiększenia zużycia paliwa

Filtr należy czyścić po każdych 25 godzinach pracy lub częściej, jeśli eksploatacja odbywa się w warunkach dużego zapylenia.

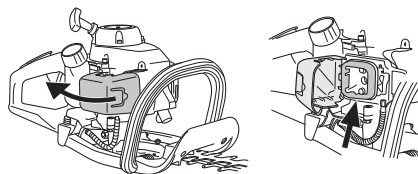

Czyszczenie filtra powietrza

Zdejmij pokrywę filtra powietrza, a następnie wyjmij filtr. Wymyj go dokładnie w ciepłej wodzie z mydłem. Dopilnuj, aby filtr był suchy przed ponownym jego założeniem.

Całkowite oczyszczenie filtra po pewnym okresie użytkowania nie jest możliwe. Dlatego też filtr należy regularnie (w stałych odstępach czasu) wymieniać na nowy.

Uszkodzony filtr powietrza należy natychmiast wymienić na nowy.

KONSERWACJA

Filtr paliwa



Gdy silnik gaśnie z powodu braku paliwa, sprawdź czy nie są zablokowane zatyczka oraz filtr paliwa.

Bieg



Na obudowie przekładni znajduje się smarownicza. Smar należy nakładać smarownicą. Należy to robić mniej więcej po każdych 50 godz. pracy maszyny. Stosuj specjalny smar Husqvarna.

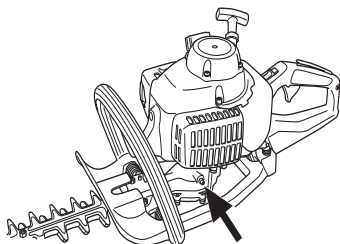

Pompuj smar do momentu, aż czysty smar pojawi się na nożach.

Czyszczenie i smarowanie



Przed i po użyciu maszyny oczyść zawsze noże z żywicy i soków roślinnych za pomocą środka czyszczącego.

Powlecz belki nożowe specjalnym środkiem smarującym przed złożeniem maszyny na dłuższe przechowanie.

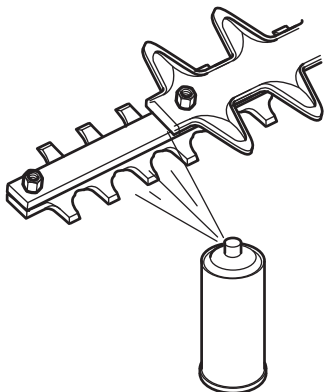

KONSERWACJA

Plan konserwacji

Poniżej zamieszczono listę czynności konserwacyjnych, które należy wykonywać przy maszynie. Większość punktów omówiona została w rozdziale Konserwacja. Użytkownikowi wolno wykonywać tylko te czynności konserwacyjne i serwisowe, które są opisane w niniejszej instrukcji obsługi. Większe i bardziej skomplikowane prace powinny być wykonywane w autoryzowanym warsztacie serwisowym.

Konserwacja	Przegląd codzienny	Przegląd cotygodniowy	Przegląd miesięczny
Oczyścić zewnętrzne powierzchnie maszyny.	X		
Sprawdź, czy blokada dźwigni gazu działa prawidłowo pod względem bezpieczeństwa.	X		
Sprawdź, czy wyłącznik działa prawidłowo.	X		
Sprawdź, czy łożyska nie poruszają się na biegu jałowym, ani gdy dźwignia ssania znajduje się w położeniu rozruchowym.	X		
Sprawdź, czy noże nie są uszkodzone i czy nie ma na nich śladów pęknięć lub innych uszkodzeń. Wymień noże w razie potrzeby.	X		
Sprawdź, czy osłona noży nie jest uszkodzona lub zdeformowana. Wykrzywioną lub uszkodzoną osłonę noży należy wymienić.	X		
Oczyścić filtr powietrza. W razie potrzeby wymień go na nowy.	X		
Sprawdź, czy osłona ręki nie jest uszkodzona. Wymień uszkodzoną osłonę.	X		
Sprawdź, czy śruby i nakrętki są dokręcone.	X		
Sprawdź, czy nie ma wycieków paliwa z silnika, zbiornika paliwa lub przewodów paliwowych.	X		
Skontroluj rozrusznik oraz jego linkę.		X	
Sprawdź, czy amortyzatory gumowe nie są uszkodzone.		X	
Oczyścić świecę zapłonową po stronie zewnętrznej. Wkręć ją i sprawdź odstęp między elektrodami. Ustaw odstęp tak, aby wynosił 0,9–1,0 mm lub wymień świecę zapłonową na nową. Dopilnuj, aby świeca zapłonowa była wyposażona w tzw. eliminator zakłóceń radiowych.		X	
Oczyścić układ chłodzący maszyny.		X	
Oczyścić lub wymienić siatkę przeciwwiskrową tłumika (dotyczy wyłącznie tłumików bez katalizatora).		X	
Oczyścić gaźnik od zewnątrz oraz powierzchnię wokół niego.		X	
Nalóż smaru do obudowy przekładni. Należy to robić mniej więcej po każdym 60 godz. pracy maszyny.		X	
Sprawdź, czy śruby zespajające noże są prawidłowo dokręcone.		X	
Oczyścić zbiornik paliwa.			X
Sprawdź, czy filtr paliwa nie jest zanieczyszczony i czy na przewodzie giętkim paliwa nie ma pęknięć lub innych uszkodzeń. Wymień w razie potrzeby.			X
Sprawdź stan wszystkich przewodów elektrycznych i końcówek podłączeniowych.			X
Skontroluj stopień zużycia sprzęgła, sprężyn sprzęgła i bębna sprzęgła. W razie potrzeby oddaj maszynę do autoryzowanego warsztatu serwisowego w celu wymiany tych części.			X
Wymień świecę zapłonową. Dopilnuj, aby świeca zapłonowa była wyposażona w tzw. eliminator zakłóceń radiowych.			X
Sprawdź i ewentualnie oczyść siatkę przeciwwiskrową tłumika (dotyczy tylko tłumików z katalizatorem).			X
W celu zmniejszenia niebezpieczeństwa pożaru usuń z tłumika i z silnika zabrudzenia, liście, nadmiar smaru itp.			X

DANE TECHNICZNE

Dane techniczne

Dane techniczne	226HD60S	226HD75S
Silnik		
Pojemność cylindra, cm ³	23,6	23,6
Średnica cylindra, mm	34,0	34,0
Skok tłoka, mm	26	26
Obroty na biegu jałowym, obr./min	3000±200	3000±200
Maks. moc silnika zgod. z ISO 8893	0,85/8500	0,85/8500
Tłumik z katalizatorem	Nie	Nie
Układ zapłonowy z regulacją obrotową	Tak	Tak
Układ zapłonowy		
Świece zapłonowe	NGK CMR7H-10	NGK CMR7H-10
Odstęp między elektrodami świecy, mm	0,9-1,0	0,9-1,0
Układ zasilania/smarowania		
Producent/typ gaźnika	gaźnik Walbro, membrana	gaźnik Walbro, membrana
Pojemność zbiornika paliwa, litry	0,47	0,47
Masa		
Masa, bez paliwa, kg	5,8	6,0
Emisje hałasu		
(Patrz ad. 1)		
Poziom mocy akustycznej, mierzony dB(A)	100	100
Poziom mocy akustycznej, gwarantowany L _{WA} dB(A)	102	102
Poziomy głośności		
(patrz ad. 2)		
Poziom ciśnienia akustycznego równoważny temu, na który narażony jest użytkownik maszyny, mierzony zgodnie z normami: 91 EN ISO 10517, db(A):		91
Poziom wibracji		
(patrz ad. 3)		
Równoważne poziomy drgań uchwytów (a _{nv,eq}), został zmierzony zgodnie z normami: EN ISO 10517, m/s ²		
Przedni/tylny uchwyt	2,0/2,1<2,5	3,6/5,4
Noże		
Typ	Dwustronny	Dwustronny
Długość (mm)	600	750
Podziałka, mm	35	35
Przełożenie	5.11	5.11

Ad. 1 Emisję hałasu do otoczenia zmierzono jako moc akustyczną (L_{WA}), zgodnie z dyrektywą WE 2000/14/EG. Odnotowany poziom ciśnienia akustycznego dla maszyny został zmierzony z oryginalnym osprzętem tnącym, takim który daje najwyższy poziom hałasu. Różnica pomiędzy gwarantowanym a zmierzonym poziomem ciśnienia akustycznego wynika z tego, że poziom gwarantowany zawiera także rozproszenie w wynikach pomiaru oraz różnice pomiędzy różnymi typami maszyn tego samego modelu zgodnie z Dyrektywą 2000/14/EC.

Uwaga 2: Odnotowane dane dla równoważnego ciśnienia akustycznego maszyny mają typowe rozproszenie statystyczne (odchylenie standardowe) w wysokości 1 dB (A).

Uwaga 3: Odnotowane dane dla równoważnego poziomu wibracji mają typowe rozproszenie statystyczne (odchylenie standardowe) w wysokości 1 m/s².

DANE TECHNICZNE

Deklaracja zgodności WE (Dotyczy tylko Europy)

Husqvarna AB, SE-561 82 Huskvarna, Szwecja, tel. +46-36-146500, zapewnia niniejszym, że nożyce do żywopłotu Husqvarna 226HD60S, 226HD75S, począwszy od maszyn z numerami seryjnymi wypuszczanymi od roku 2014 (rok, po którym następuje numer seryjny, podany jest wyraźnie na tabliczce znamionowej), są zgodne z przepisami zawartymi w DYREKTYWACH RADY:

- dyrektywie maszynowej **2006/42/WE** z 17 dnia maja 2006 r.
- dyrektywie **2004/108/EEC** z dn. 15 grudnia 2004 r., "dotyczącej kompatybilności elektromagnetycznej".
- dyrektywie **2000/14/WE** z dn. 8 maja 2000 r., "dotyczącej emisji hałasu do otoczenia". Ocena zgodności została przeprowadzona według załącznika V. Odnośnie informacji dotyczących emisji hałasu patrz rozdział Dane techniczne.

Zastosowano następujące normy: **EN ISO 12100:2010, CISPR 12:2007, EN ISO 10517:2009/A1:2013**

Husqvarna AB dobrowolnie zleciła wykonanie prób homologacyjnych, które zostały przeprowadzone w SMP Svensk Maskinprovning AB, Box 7035, SE-750 07 Uppsala, Szwecja. Certyfikaty opatrzone są numerami: 226HD60S, 226HD75S - **SEC/09/2199**

Huskvarna 19 maja 2014



Per Gustafsson, Szef ds. Rozwoju Produkcji (Autoryzowany przedstawiciel Husqvarna AB oraz osoba odpowiedzialna za dokumentację techniczną.)

VYSVĚTLENÍ SYMBOLŮ

Symbols

VÝSTRAHA! Nesprávným nebo neopatrným použitím se křovinořez může stát nebezpečným nástrojem, který může způsobit vážná nebo dokonce smrtelná zranění. Je mimořádně důležité, abyste si prostudovali tento návod k obsluze a pochopili jeho obsah.

Než začnete stroj používat, prostudujte si, prosím, pečlivě návod k použití a ubezpečte se, že jste dokonale pochopili pokyny v něm uvedené.

Vždy používejte:

- Schválenou ochranu sluchu
- Schválená ochrana očí

Tento výrobek vyhovuje platným předpisům CE.

Vždy používejte schválené ochranné rukavice.

Používejte pevnou, protiskluzovou obuv.

Emise hluku do okolí dle direktivy Evropského společenství. Emise stroje je udána v kapitole Technické údaje a na nálepce.

Doplňování paliva.

Benzínové čerpadlo

Nastavte páčku sytiče do zapnuté polohy.

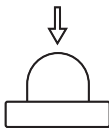

Nastavte ovládání sytiče do provozní polohy.



Zajišťovací páčka, nastavení rukojeti



Daší symboly/štítky na zařízení se týkají zvláštních certifikačních požadavků pro určité obchodní trhy.

Motor se vypne tak, že se vypínač nastaví do polohy vypnuto. Zabraňte možnému náhodnému spuštění odpojením zapalovacího kabelu od zapalovací svíčky.

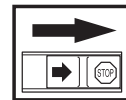

Vždy používejte schválené ochranné rukavice.

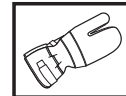

Pro zajištění správné funkce je nutné zařízení pravidelně čistit.

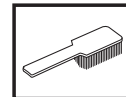

Vizuální kontrola.



Je nutno používat ochranné brýle či štít.



OBSAH

Obsah

VYSVĚTLENÍ SYMBOLŮ

Symboly 287

OBSAH

Obsah 288

Před startováním nezapomínejte na následující: 288

ÚVOD

Vážený zákazníku, 289

CO JE CO?

Co je co? 290

OBECNÁ BEZPEČNOSTNÍ OPATŘENÍ

Upozornění 291

Osobní ochranné pomůcky 291

Bezpečnostní vybavení stroje 292

MANIPULACE S PALIVEM

Bezpečnost při manipulaci s palivem 295

Palivo 295

Plnění paliva 296

STARTOVÁNÍ A VYPÍNÁNÍ

Kontrola před startem 297

Startování a vypínání 297

PRACOVNÍ POSTUP

Obecné pracovní pokyny 299

ÚDRŽBA

Karburátor 301

Tlumič výfuku 301

Chladicí systém 302

Zapalovací svíčka 302

Vzduchový filtr 302

Palivový filtr 302

Skříň převodovky 303

Čištění a mazání 303

Schema technické údržby 304

TECHNICKÉ ÚDAJE

Technické údaje 305

ES Prohlášení o shodě 306

Před startováním nezapomínejte na následující:

Pečlivě si prostudujte návod k použití.



VÝSTRAHA! Dlouhodobé vystavování působení hluku může vést k trvalému poškození sluchu. Proto vždy použijte schválenou ochranu sluchu.



VÝSTRAHA! Konstrukce zařízení nesmí být za žádných okolností upravována bez svolení výrobce. Vždy používejte originální příslušenství. Nepovolené úpravy a/nebo příslušenství může vést k vážnému nebo smrtelnému zranění obsluhy nebo jiných osob.



VÝSTRAHA! Nesprávným nebo neopatrným použitím se křovinořez může stát nebezpečným nástrojem, který může způsobit vážná nebo dokonce smrtelná zranění. Je mimořádně důležité, abyste si prostudovali tento návod k obsluze a pochopili jeho obsah.

ÚVOD

Vážený zákazníku,

Gratulujeme k vaší koupi výrobku firmy Husqvarna! Minulost firmy Husqvarna zasahuje až do roku 1689, kdy král Karl XI nechal na břehu potoka Husqvarna postavit továrnu na výrobu mušket. Umístění u potoka Husqvarna bylo logické, neboť byl potok používán k výrobě vodní síly a tím fungoval jako výrobní vodní síly. Během těch více než 300 let existence továrny Husqvarna v ní bylo vyráběno mnoho výrobků, od kamen na dřevo až k moderním kuchyňským spotřebičům, šicím strojům, jízdním kolům, motocyklům a jiné. V roce 1956 byla uvedena na trh první motorová sekačka na trávu, po ní následovala motorová pila v roce 1959 a to je v tomto oboru dnes firma Husqvarna působí.

Husqvarna je dnes jedním z nejpřednějších světových výrobců lesních a parkových výrobků s kvalitou a výkonností jako nejvyšší prioritou. Obchodní ideou je vyvíjet, vyrábět a uvádět na trh motorem poháněné výrobky k práci v lese a parcích/zahradách a v oboru stavebním a inženýrských sítí. Cílem firmy Husqvarna je také být přední co do ergonomie, příjemného používání, bezpečnosti a úspory životního prostředí, proto jsme vyvinuli různé finisy ke zlepšení výrobků v těchto oborech.

Jsme přesvědčeni o tom, že budete spokojeni a oceníte kvalitu a výkonnost našich výrobků po dlouhou dobu. Koupě některého z našich výrobků vám v případě potřeby dává přístup k profesionální pomoci ohledně oprav a servisu. Kdybyste zakoupili váš stroj jinde než u našich autorizovaných prodejců, zeptejte se jich na nejbližší autorizovanou servisní dílnu.

Doufáme, že budete s naším strojem spokojeni a že s ním budete pracovat nerozlučně po dlouhou dobu. Myslete na to, že tento návod k použití je cenný doklad. Tím, že budete sledovat jeho obsah (použití, servis, údržbu atd.), můžete značně prodloužit životnost stroje a jeho hodnotu při další prodeji. Budete-li váš stroj prodávat, pamatujte i na to, abyste předali novému vlastníku i návod k použití.

Děkujeme Vám, že vždy používáte výrobky Husqvarna!

Společnost Husqvarna AB se řídí strategií neustálého vývoje výrobku a proto si vyhrazuje právo měnit konstrukci a vzhled výrobků bez předchozího upozornění.

CO JE CO?

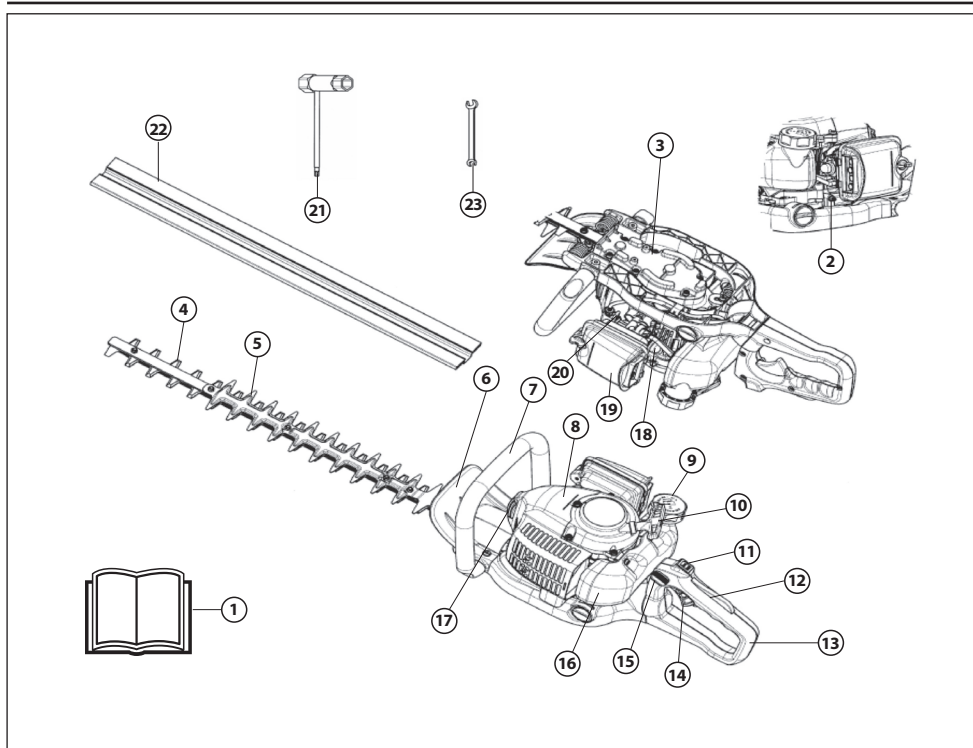

Co je co?

- | | | | |
|----|---|----|------------------------------|
| 1 | Návod k použití | 13 | Zadní rukojeť |
| 2 | Víčko plnicího hrdla maziva, převodovka | 14 | Páčka plynu |
| 3 | Skříň převodovky | 15 | Pojistka držadla |
| 4 | Kotouče | 16 | Palivová nádrž |
| 5 | Ochranný kryt kotouče | 17 | Rozbuška a zapalovací svíčka |
| 6 | Ochrana rukou | 18 | Benzínové čerpadlo |
| 7 | Přední rukojeť | 19 | Kryt vzduchového filtru |
| 8 | Kryt válce | 20 | Regláž sytiče |
| 9 | Víčko palivové nádrže | 21 | Kombinovaný klíč |
| 10 | Startovací madlo | 22 | Přepravní kryt |
| 11 | Stop spínač (vypínač zapalování) | 23 | Klíč |
| 12 | Pojistka páčky plynu | | |

OBEČNÁ BEZPEČNOSTNÍ OPATŘENÍ

Upozornění

UPOZORNĚNÍ!

Stroj je určen pouze ke stříhání větví a větviček.

Nikdy nepoužívejte stroj, jehož konstrukce byla jakkoli pozměněna oproti jeho původním specifikacím.

Nikdy nepoužívejte stroj, jste-li unaveni, jestliže jste požíli alkohol nebo jestliže užíváte léky, které by mohly ovlivnit váš zrak, úsudek nebo pohybovou koordinaci.

Používejte osobní ochranné pomůcky. Viz pokyny v části Osobní ochranné pomůcky.

Nepoužívejte nikdy stroj za zvláště nepříznivých podnebních podmínek, jako např. za velkého mrazu nebo v horkém a/ nebo vlhkém podnebí.

Nikdy nepoužívejte stroj, který není zcela v pořádku.

Dodržujte pokyny pro kontroly, údržbu a servis popsané v této příručce. Některé úkony údržby a opravy mohou provádět pouze vyškolení a kvalifikovaní odborníci. Viz pokyny v části Údržba.

Všechny ochranné kryty musí být před zahájením práce upevněny. Ujistěte se, že koncovka zapalovacího kabelu a zapalovací kabel jsou neporušené, aby se zabránilo nebezpečí úrazu elektrickým proudem.



VÝSTRAHA! Tento stroj vytváří během provozu elektromagnetické pole. Toto pole může za určitých okolností narušovat funkci aktivních či pasivních implantovaných lékařských přístrojů. Pro snížení rizika vážného či smrtelného poranění doporučujeme osobám s implantovanými lékařskými přístroji poradit se před použitím stroje s lékařem a s výrobcem implantovaného lékařského přístroje.



VÝSTRAHA! Spouštění motoru v uzavřeném nebo špatně větraném prostoru může způsobit smrt udušením nebo otravou oxidem uhelnatým.



VÝSTRAHA! Nenechte nikdy děti používat stroj nebo se zdržovat v jeho blízkosti. Jelikož je stroj vybaven vypínačem se zpětným pérováním a k jeho nastartování je třeba nízká rychlost a malý tlak na startovací rukovět mohou i děti za určitých okolností mít tu sílu, které je třeba k nastartování stroje. Tím může dojít k nebezpečí vážného úrazu. Proto vždy sejměte rozbušku není-li stroj pod dohledem.



VÝSTRAHA! Poškozené kotouče mohou zvýšit nebezpečí vzniku nehod.

Osobní ochranné pomůcky

UPOZORNĚNÍ!

Ne správným nebo neopatrným použitím se křovinořez může stát nebezpečným nástrojem, který může způsobit vážná nebo dokonce smrtelná zranění. Je mimořádně důležité, abyste si prostudovali tento návod k obsluze a pochopili jeho obsah.

Při každém použití stroje je nutné používat schválené osobní ochranné pomůcky. Osobní ochranné pomůcky nemohou vyloučit nebezpečí úrazu, ale sníží míru poranění v případě, že dojde k nehodě. Požádejte svého prodejce o pomoc při výběru správného vybavení.



VÝSTRAHA! Je nutné dát vždy pozor na výstražné signály nebo volání, používáte-li ochranu sluchu. Sejměte vždy ochranu sluchu ihned po zastavení motoru.

OCHRANA SLUCHU

Použijte ochranu sluchu s dostatečným tlumícím účinkem.



OCHRANA OČÍ

Použijte vždy schválenou ochranu očí. Použijete-li vizír je nutno použít i schválené ochranné brýle. Schválené ochranné brýle jsou takové, které odpovídají standardu ANSI Z87.1 pro USA nebo EN 166 pro státy EU.



RUKAVICE

V případě potřeby použijte rukavice, např. při montáži rezného vybavení.



PRACOVNÍ OBUV

Používejte pevnou, protiskluzovou obuv.



OBEČNÁ BEZPEČNOSTNÍ OPATŘENÍ

PRACOVNÍ ODĚV

Používejte oděv z pevné látky a vyhněte se příliš volným částem oděvu, které mohou být zachyceny křoviny nebo větve. Používejte vždy dlouhé silné kalhoty. Nepoužívejte šperky, krátké kalhoty nebo sandály a nepracujte bosí. Upravte si účes tak, aby vám vlasy nevisely pod ramena.

LÉKÁRNÍČKA PRVNÍ POMOCI

Vždy mějte po ruce soupravu pro poskytování první pomoci.



Bezpečnostní vybavení stroje

Tato část popisuje bezpečnostní vybavení stroje, jeho účel a způsob, kterým by se měla provádět kontrola a údržba, aby byla zajištěna jeho správná funkce. Pokud chcete zjistit, kde je toto vybavení na stroji umístěno, prostudujte si část Co je co?

Životnost stroje se může zkracovat a riziko úrazů zvyšovat, jestliže se údržba stroje neprovádí správně anebo se opravy neprovádějí odborně. Pokud potřebujete další informace, obraťte se na nejbližší servisní dílnu.

UPOZORNĚNÍ!

Servis a opravy stroje vyžadují speciální odborné školení. To platí zejména pro bezpečnostní vybavení stroje. V případě, že by stroj nevyhověl při některé z níže uvedených kontrol, je nutno vyhledat servisní opravnu. Každému zákazníkovi, který zakoupí kterýkoli z našich výrobků, zaručujeme dostupnost profesionálních oprav a servisních prací. Pokud prodejce, který vám stroj prodal, neposkytuje servisní práce, požádejte jej o adresu naší nejbližší servisní opravny.



VÝSTRAHA! Nikdy nepoužívejte stroj, jehož bezpečnostní vybavení je poškozené! Kontrolu a údržbu bezpečnostního vybavení stroje je nutno provádět podle postupů uvedených v této části textu. V případě, že by stroj nevyhověl při jakékoli z těchto kontrol, je nutno vyhledat autorizované servisní středisko a nechat závadu odstranit.

Pojistka páčky plynu

Pojistka páčky plynu má za účel zabránit neúmyslnému přidání plynu. Po stisknutí pojistky (A) (např. když uchopíte rukojeť) se uvolní páčka plynu (B). Když rukojeť pustíte, páčka plynu i pojistka páčky plynu se vrátí do původní polohy. Tento pohyb je zajišťován dvěma nezávislými vratnými pružinami. Toto uspořádání zabezpečí, že se páčka plynu automaticky

zajistí v poloze, při které běží motor ve volnoběžných otáčkách.

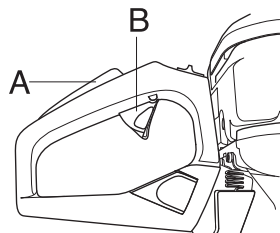

Zkontrolujte, zda při uvolnění pojistky páčky plynu zapadne páčka plynu do polohy, při které je motor ve volnoběžných otáčkách.

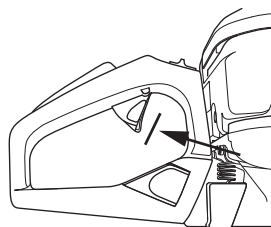

Stiskněte pojistku páčky plynu a zkontrolujte, zda se po uvolnění vrátí do své výchozí polohy.

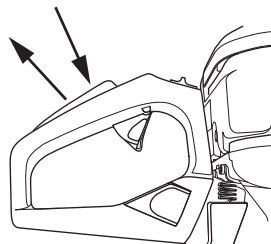

Zkontrolujte, zda se páčka plynu a její pojistka volně pohybují a zda jejich vratné pružiny fungují správně.

Viz pokyny v kapitole Začínáme. Uveďte křovinořez do chodu a úplně otevřete škrtecí klapku. Uvolněte ovládní škrtecí klapky a zkontrolujte, zda se čepele zastaví a zůstanou bez pohybu. Pokud se čepele pohybují, když je nastavena poloha otáček chodu naprázdno, je třeba upravit na karburátoru nastavení volnoběžných otáček. Viz pokyny v kapitole Údržba.



OBCENÁ BEZPEČNOSTNÍ OPATŘENÍ

Stop spínač (vypínač zapalování)

Pomocí vypínače zapalování se vypíná motor.

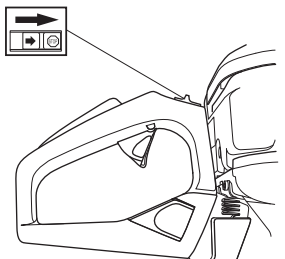

Nastartujte motor a zkontrolujte, zda se motor zastaví při přesunutí vypínače zapalování do vypnuté polohy.

Ochrana rukou



Ochrana rukou brání v kontaktu rukou s pohyblivými se čepelími například v případech, kdy pracovník ztratí úchop předního držadla.

Zajistěte správné nasazení ochrany rukou.

Zkontrolujte, zda je ochrana rukou nepoškozená.

Antivibrační systém



Stroj je vybaven antivibračním systémem, který je konstruován tak, aby minimalizoval vibrace a usnadňoval práci se strojem.

Antivibrační systém stroje snižuje přenos chvění mezi jednotkou motoru/řezným mechanismem a rukojetí stroje.

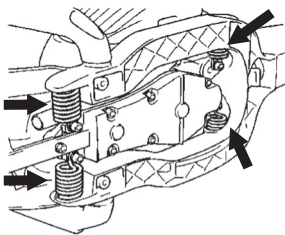

Tělo motoru včetně nožů je zavěšeno v úchopném systému pomocí čtyř pružin.

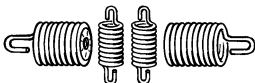

Pravidelně kontrolujte, zda se na blocích antivibračního systému neobjevují trhliny či deformace. Ujistěte se, že jsou tlumiče vibrací nepoškozené a řádně připevněné.



VÝSTRAHA! Nadměrné vystavení vibracím může u osob se zhoršenou funkcí krevního oběhu vést k poruchám oběhového nebo nervového systému. V případě, že byste pocítili příznaky obtíží způsobených nadměrným vystavením vibracím, obraťte se na svého lékaře. Mezi tyto příznaky může patřit znečítlivění některých částí těla, ztráta citu v rukou, brnění, píchání, bolest, ztráta síly, změna barvy nebo stavu kůže. Tyto příznaky se normálně objevují na prstech, rukou a zápěstích. Riziko se může zvýšit při nízkých teplotách.

Tlumič výfuku

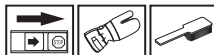

Tlumič výfuku je určen k omezení úrovně hluku na minimum a k usměrnění výfukových plynů směrem od uživatele. Tlumič zvuku s katalyzátorem slouží navíc ještě ke snížení obsahu škodlivin ve výfukových plynech.

V zemích s teplým a suchým podnebím je nebezpečí vzniku požáru zvýšeno. Z toho důvodu opatřujeme některé tlumiče zvuku lapačem jisker v podobě sítky. Zkontrolujte, zdali je tlumič zvuku na vašem stroji vybaven takovou sítkou.

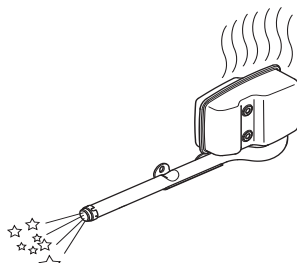

Pokud je tlumič výfuku na stroji vybaven lapačem jisker, musí se sítka lapače pravidelně čistit. Ucpané sítka lapače

OBCENÁ BEZPEČNOSTNÍ OPATŘENÍ

způsobuje přehřátí motoru a může vést k vážnému poškození stroje.

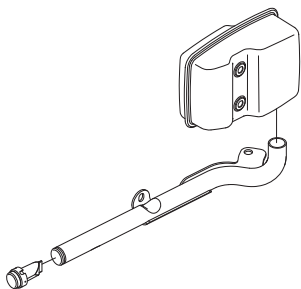

U tlumičů výfuku je velmi důležité, aby se uživatel řídil pokyny pro kontrolu a údržbu stroje.

Nikdy nepoužívejte stroj, který má poškozený tlumič výfuku.

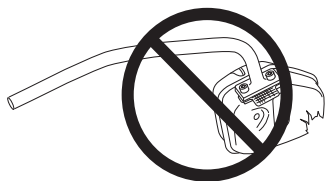

Pravidelně kontrolujte, zda je tlumič výfuku bezpečně upevněn k zařízení.



VÝSTRAHA! Tlumiče výfuku vybavené katalyzátorem a výfukové trubky se během používání zahřívají na vysokou teplotu a zůstávají horké ještě po určitou dobu po vypnutí. To platí i při volnoběhu. Kontakt může způsobit popáleniny kůže. Nezapomeňte, že hrozí nebezpečí požáru!



VÝSTRAHA! Vnitřní prostor tlumiče výfuku obsahuje chemikálie, které mohou způsobit rakovinu. V případě poškození tlumiče výfuku se vyvarujte se kontaktu s těmito částmi.



VÝSTRAHA! Mějte na mysli že:

Výfukové plyny z motoru jsou horké a mohou obsahovat jiskry, které by mohly zažehnout požár. Nikdy nespouštějte zařízení uvnitř budovy nebo v blízkosti hořlavých materiálů!

Ochranný kryt kotouče



Kryt čepelí (A) je určen na ochranu proti kontaktu kterékoliv části těla s čepelí (B).

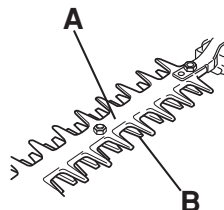

Zkontrolujte, zda kryt čepelí není poškozen nebo deformován. Ohnutý nebo poškozený kryt čepelí vyměňte.

Skříň převodovky

Skříň převodovky se za provozu stroje zahřívá. Skříň převodovky se nedotýkejte, abyste se nepopálili.

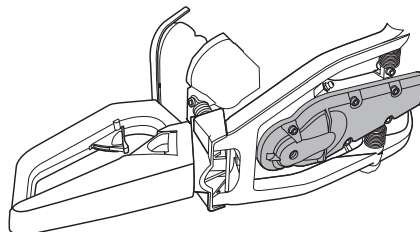

MANIPULACE S PALIVEM

Bezpečnost při manipulaci s palivem

Stroj nikdy nespustíte:

- 1 Pokud jste jej při tankování polili palivem. Je třeba všechno rozlité palivo setřít a nechat palivo se vypařit.
- 2 Jestliže jste potřísnili palivem sebe nebo oděv, převlékněte se. Omyjte ty části těla, které byly v kontaktu s palivem. Použijte mýdlo a vodu.
- 3 Jestliže ze stroje uniká palivo. Pravidelně kontrolujte těsnost uzávěru palivové nádrže a přívodu paliva.

Přeprava a přechovávání

- Stroj i palivo je třeba přechovávat a přepravovat tak, aby se eventuální ucházející palivo a benzínové výpary nedostaly do kontaktu s jiskrami nebo otevřeným ohněm, například od elektrických strojů, elektrických motorů, elektrických spínačů/vypínačů, tepelných kotlů apod.
- Palivo je vždy třeba přechovávat a přepravovat v nádobách, určených a schválených výhradně k tomuto účelu.
- Před uložením stroje na delší dobu je nutno vyprázdnit nádržku na palivo. Zjistěte na vaší nejbližší benzínové čerpací stanici, kam lze odevzdat zbylé palivo. Palivo vypouštějte pouze do nádob k tomuto účelu určených v prostorách, kde není otevřený oheň.
- Před odstavením na delší dobu se ujistěte, že je stroj čistý a je zajištěn kompletním servisem.
- Během přepravy a přechovávání stroje musí být řezné vybavení vždy opatřeno bezpečnostními krytem.
- Zajistěte stroj během přepravy.
- Abyste se vyhnuli nezamýšlenému nastartování motoru je nutno vždy odstranit rozbušku při dlouhodobém přechovávání, nemáte-li dohled nad strojem a přechod druhých servisních prací.



VÝSTRAHA! Dbejte zvýšené opatnosti při manipulaci s palivem. Mějte na paměti nebezpečí požáru, exploze nebo vdechování benzínových výparů.

Palivo

VAROVÁNÍ! Stroj je vybaven dvoudobým motorem a při jeho provozu se musí vždy použít směs benzínu a oleje pro dvoudobé motory. Aby se zaručilo správné složení směsi, je velmi důležité přesně odměřovat množství přidávaného oleje. Když mícháte malá množství paliva, i malé nepřesnosti mohou výrazně ovlivnit poměr směsi.



VÝSTRAHA! Palivo a výpary paliva jsou velmi hořlavé a jsou zdraví škodlivé při jejich vdechnutí a kontaktu s pokožkou. Buďte proto opatrní při zacházení s palivem a dbejte na to, aby byla v místě zacházení s palivem dobrá ventilace.

Benzín



VAROVÁNÍ! Vždy používejte kvalitní směs benzínu a oleje s minimálním oktanovým číslem 90 (RON). Pokud je váš stroj vybaven katalyzátorem (viz kapitola Technické údaje), vždy používejte kvalitní směs bezolovnatého benzínu a oleje. Olovnatý benzín by způsobil zničení katalyzátoru.

Tam, kde je k dostání benzín, uzpůsobený pro životní prostředí, tzv. akrylátový benzín, použijte tento benzín.



- Nejnižší doporučené oktanové číslo je 90 (RON). Pokud použijete do motoru benzín s oktanovým číslem menším než 90, může dojít k tzv. klepání motoru. Výsledkem je vysoká teplota motoru, která může být příčinou jeho vážného poškození.
- Při dlouhodobé práci v režimu vysokých otáček se doporučuje používat benzín s vyšším oktanovým číslem.

Olej pro dvoudobé motory

- Abyste dosáhli co nejlepšího výsledku a výkonu, používejte olej pro dvoudobé motory HUSQVARNA, který je vyráběn speciálně pro naše vzduchem chlazené dvoudobé motory.
- Nikdy nepoužívejte olej pro dvoudobé motory chlazené vodou, někdy také nazývaný olej pro lodní motory (tzv. TCW).
- Nikdy nepoužívejte olej určený pro čtyřdobé motory.
- Olej nízké kvality nebo příliš bohatá směs oleje a paliva může ohrozit funkčnost katalyzátoru a zkrátit jeho životnost.
- Poměr směsi
1:50 (2%) s olejem pro dvoudobé motory HUSQVARNA.
1:33 (3%) s ostatními oleji určenými pro dvoudobé motory chlazené vzduchem, klasifikovanými pro JASO FB/ISO EGB.

Benzín, litrů	Olej pro dvoudobé motory, litrů	
	2% (1:50)	3% (1:33)
5	0,10	0,15
10	0,20	0,30
15	0,30	0,45
20	0,40	0,60

MANIPULACE S PALIVEM

Míchání směsí

- Vždy míchejte benzín a olej v čisté nádobě určené na pohonné hmoty.
- Míchání začněte vždy nalitím poloviny dávky benzínu. Potom přidejte celou dávku oleje. Směs paliva dobře promíchejte (protřepejte). Přidejte zbývající polovinu dávky benzínu.
- Směs paliva před nalitím do palivové nádrže zařízení důkladně promíchejte (protřepejte).



- Nemíchejte větší dávku paliva než na jeden měsíc dopředu.
- Pokud po delší dobu stroj nepoužíváte, vyprázdněte a vyčistěte palivovou nádrž.



VÝSTRAHA! Tlumič katalyzátoru se bzhem používání a po nzm rychle zahřeje. A to i při volnobzhu. Při práci v blízkosti hořlavých materiálů či výparů hrozí nebezpečí vzniku požáru.

Plnění paliva



VÝSTRAHA! Při této činnosti hrozí nebezpečí požáru, které můžete snížit, když budete dodržovat následující opatření:

Doplňujte palivo v dobře větraném prostoru. Nikdy nedoplňujte palivo v místnosti.

V blízkosti nádrží s palivem nekuřte a neumísťujte horké předměty.

Před doplňováním paliva vždy vypněte motor.

Před doplněním paliva motor vypněte a nechte jej po několik minut zchladnout.

Před doplňováním paliva otvírejte uzávěr nádrže pomalu, aby se mohl zvolna uvolnit přetlak.

Po doplnění paliva pečlivě uzavřete uzávěr palivové nádrže.

Nikdy nestartujte motor stroje v prostoru doplňování a zdroje paliva.

- Používejte nádoby na palivo s plnicím hrdlem s ochrannou proti přeplnění.
- Očistěte víčko nádržky na palivo a jeho okolí. Nečistoty v nádržce na palivo zavíní provozní poruchy.
- Dbejte na to, aby palivo bylo důkladně promíseno tím, že nádobu s benzinem před tankováním protřepejte.

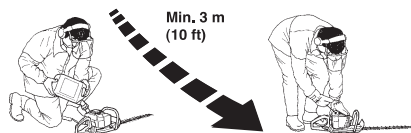

STARTOVÁNÍ A VYPÍNÁNÍ

Kontrola před startem



- Zkontrolujte pracovní prostor. Odstraňte všechny předměty, které mohou být odmrštěny.
- Zkontrolujte stříhací nástavec. Nikdy nepoužívejte tupé, prasklé nebo jinak poškozené čepele.



- Zkontrolujte, zda je stroj v perfektním provozním stavu. Zkontrolujte, zda jsou všechny matice a šrouby dotažené.
- Ověřte si, zda je skříň převodovky řádně promazána. Viz pokyny v kapitole Skříň převodovky.
- Zkontrolujte, zda se stříhací nástavec vždy zastaví, když motor běží na volnoběh.
- Stroj použijte pouze k tomu účelu, ke kterému je určen.
- Zkontrolujte, zda je držadlo a bezpečnostní díly stroje v dobrém provozním stavu. Nikdy nepoužívejte stroj, kterému chybí díly nebo byl upraven a vymyká se původním specifikacím.
- Všechny poklopy musí být před spuštěním stroje správně namontovány a bez závad.

Startování a vypínání



VÝSTRAHA! Před spuštěním stroje musí být namontován celý kryt spojky a skříň převodovky, jinak by se mohla spojka uvolnit a způsobit úraz.

Před uvedením stroje do provozu ho přemístěte vždy nejméně 3 m od místa doplňování paliva. Stroj umístěte na pevný podklad. Nezapomínejte, že čepele se mohou při spuštění motoru pohybovat. Zkontrolujte, zda se čepele nemohou dotknout žádného předmětu. Zajistěte, aby se v pracovní oblasti nenacházely žádné neoprávněné osoby, protože by hrozilo nebezpečí vážného úrazu. Bezpečnostní vzdálenost je 15 m.

Studený motor

Zapalování: Přepněte vypínač zapalování do polohy startu. (Provozní poloha)

Benzínové čerpadlo: Zmáčkněte několikrát gumovou membránu benzínového čerpadla, až dojde k naplňování

prostoru pod membránou palivem. Membrána nemusí být plná.

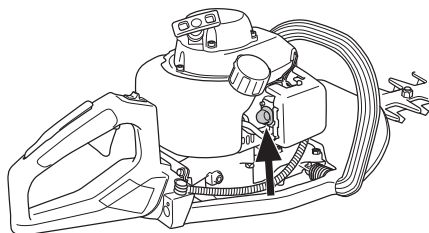

Sytič: Nastavte páčku sytiče do zapnuté polohy.

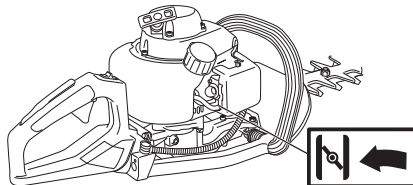

Teplý motor

Zapalování: Přepněte vypínač zapalování do polohy startu. (Provozní poloha)

Benzínové čerpadlo: Zmáčkněte několikrát gumovou membránu benzínového čerpadla, až dojde k naplňování prostoru pod membránou palivem. Membrána nemusí být plná.

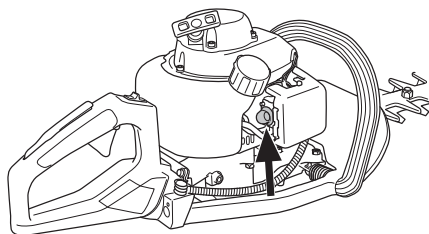

Startování

Přitiskněte celý stroj k zemi levou rukou (POZOR! Ne nohou!). Uchopte pravou rukou startovací rukojeť a zvolna vytáhnete startovací lanko až pocítíte odpor (v této chvíli došlo k zaskočení západek ve startovacím mechanismu) a potom rychle a silně za lanko zatahujte. **Nikdy nemotejte startovací lanko kolem ruky.**

Jakmile se motor pohne, ovladač sytiče posuňte zpět do původní polohy a pokračujte v pokusech o spuštění motoru, dokud se motor nerozeběhne.

STARTOVÁNÍ A VYPÍNÁNÍ

VAROVÁNÍ! Nevytahujte celou délku lanka startéru, nepouštějte startovací madlo a nenechávejte plně vytažené lanko samovolně navíjet. To by mohlo stroj poškodit.



Vypínání

Motor se vypne tak, že se vypínač nastaví do polohy vypnuto.

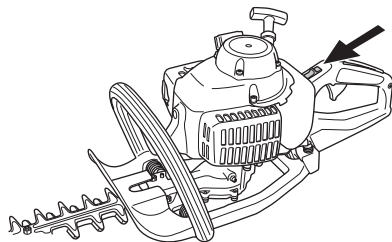

Pokud se chod motoru nezastaví po nastavení vypínače do polohy pro vypnutí, nastavte sytič do polohy sytiče (zavřený sytič). Obratě se na servis.

Zajíždění

V průběhu prvních 20 hodin nespouštějte stroj po delší časové úseky na maximální výkon.

PRACOVNÍ POSTUP

Obecné pracovní pokyny

UPOZORNĚNÍ!

V tomto oddílu jsou uvedeny základní bezpečnostní opatření pro práci s křovinořezem.

Dostanete-li se do situace, kdy pocítíte jakoukoliv pochybnost co do práce s vybavením, požádejte o radu odborníka. Spojte se s vaším prodejcem nebo servisem.

Nepoužívejte vybavení, necítíte-li se dostatečně kvalifikováni.



VÝSTRAHA! Stroj může způsobit vážný úraz. Pozorně si přečtěte bezpečnostní pokyny. Naučte se používat stroj.



VÝSTRAHA! Stříhací nástroj. Nedotýkejte se nástroje, dokud nevypnete motor.

Ochrana osob

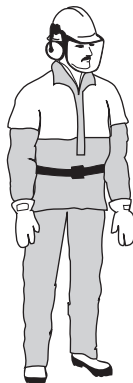

- Používejte osobní ochranné pomůcky. Viz pokyny v části Osobní ochranné pomůcky.
- Noste vždy pracovní oděv a pevné dlouhé kalhoty.
- Nenoste nikdy volné oblečení ani šperky.
- Zajistěte, aby vám vlasy nesplývaly přes úroveň ramen.

Bezpečnostní pokyny ve vztahu k okolí

- Nedovolte dětem používat stroj.
- Dohlédněte na to, aby se během práce nikdo nedostal blíže než 15 m.
- Nedovolte pracovat se strojem nikomu, kdo si předem nepřečetl a neporozuměl obsahu návodu k použití.

- Nikdy nepracujte ze žebříku, stoličky nebo v jiné zvýšené poloze, která není dokonale zajištěna.



- Mějte na paměti, že obsluha je odpovědná za nehody a rizika vzniklá jiným osobám nebo na jejich majetku.

Bezpečnostní pokyny během práce



- Vždy dbejte na to, abyste při práci pevně a stabilně stáli.
- K přidržování nářadí vždy používejte obě ruce. Nářadí držte před svým tělem.

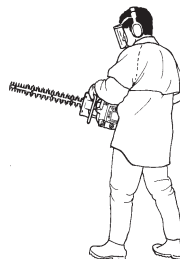

- Jestliže motor běží, zajistěte, aby se vaše ruce a nohy nedostaly do blízkosti stříhacího nástavce.



- Je-li motor vypnutý, nepřibližujte ruce ani nohy ke stříhacímu nástavci, dokud se nástavec zcela nezastaví.
- Dávejte pozor na větve nebo pahýly, které mohou během stříhání vylézat.
- Nestříhejte příliš těsně u země. Mohly by být vymršťovány kameny a jiné předměty.
- Pracovní oblast vždy zkontrolujte, zda se v ní nevyskytují cizí předměty jako elektrické kabely, hrny a zvířata atd. nebo jiné předměty, které by mohly poškodit stříhací nástavec – například kovové předměty.
- Jestliže zachytíte cizí předmět nebo se objeví vibrace, stroj ihned zastavte. Odpojte přívodní vodič od zapalovací svíčky. Zkontrolujte, zda stroj není poškozen. Opravte veškerá poškození.

PRACOVNÍ POSTUP

- Jestliže se při práci něco zachytí mezi čepele, vypněte stroj, a než vyčistíte čepele, počkejte, až se stroj zcela zastaví. Odpojte přívodní vodič od zapalovací svíčky.

Bezpečnostní pokyny po ukončení práce



- Jestliže stroj nepoužíváte, na stříhací nástavec vždy nasadte dopravní kryt.
- Vypněte stroj. Pokud je spuštěný motor, nikdy nenechávejte stroj bez dozoru.
- Pokud plotostřih vypnete za účelem údržby, kontroly nebo uskladnění, odpojte jej od zdroje napájení, odpojte kabel zapalovací svíčky od zapalovací svíčky a ujistěte se, že se žádné pohyblivé části nepohybují. Před prací v motorovém prostoru nechte stroj vychladnout.
- Při opravách stříhacího nástavce vždy používejte odolné ochranné rukavice. Nože stříhacího nástavce jsou mimořádně ostré a mohou snadno způsobit pořezání.

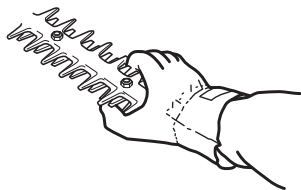

- Stroj přechovávejte mimo dosah dětí.
- Při opravách používejte pouze originální náhradní díly.

Hlavní principy činnosti

- Při stříhání stran živých plotů vždy pohybujte strojem plynule zdola směrem nahoru.
- Nastavte škrtecí klapku tak, aby výkon odpovídal zátěži.
- Při stříhání živého plotu musí motor vždy směřovat od živého plotu.
- Stroj přidržíte co nejbližší u těla, abyste dosáhli co nejlepší rovnováhy.

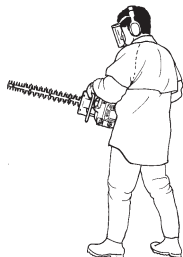

- Ověřte si, že se hrot nedotýká země.
- Při práci nepospíchejte, ale pracujte stejnoměrně, dokud nejsou všechny větve čistě ostříhány.

Zadní rukojeť

Chcete-li si stříhání plotů ulehčit, můžete otočit rukojetí o 90° doleva či doprava.

- Rukojeť uvolněte zatlačením na zajišťovací páčku.

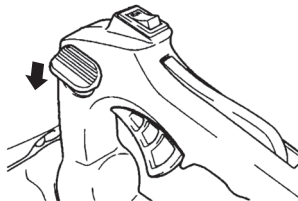

- Otáčejte rukojetí, dokud zajišťovací páčka nezapadne na místo.

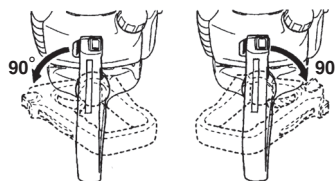

- Jakmile je rukojeť zajištěna v nové poloze, můžete znovu přidat plyn.
- Při práci musí držadlo vždy směřovat nahoru bez ohledu na to, jak je nasměrovány nůžky na živý plot.

Rukojetí můžete otáčet dokonce i s motorem ve volnoběhu, protože plotostřih je vybaven brzdou nožů, která je zajistí v nehybné poloze.

ÚDRŽBA

Karburátor

Veškeré výrobky Husqvarna jsou konstruovány a vyrobeny dle specifikací, které snižují obsah škodlivin ve výfukových plynech. Po spotřebování cca 8–10 palivových nádrží je motor zaběhnutý. K zaručení optimální funkce a minimálního obsahu škodlivin ve výfukových plynech je zapotřebí po zajištění provést seřízení karburátoru, toto svěřte vašemu prodejci/servisu (on má k dispozici otáčkoměr), tam Vám karburátor nastaví.



VÝSTRAHA! Před spuštěním stroje musí být namontován celý kryt spojky a skříň převodovky, jinak by se mohla spojka uvolnit a způsobit úraz.

Funkce



- Otáčky motoru jsou řízeny páčkou plynu prostřednictvím karburátoru. V karburátoru se mísí palivo se vzduchem. Poměr palivo/vzduch ve směsi je nastavitelný. Správné seřízení je zásadně důležité pro dosažení maximálního výkonu stroje.
- Seřízení karburátoru znamená přizpůsobení motoru místním provozním podmínkám, např. podnebí, nadmořské výšce, kvalitě benzínu a typu oleje pro dvoudobé motory.

Seřízení volnoběžných otáček

Šroubem T se seřizuje nastavení škrťací klapky při volnoběžných otáčkách. Otáčením šroubu T po směru hodinových ručiček se volnoběžné otáčky zvyšují; jeho otáčením proti směru hodinových ručiček se dosahuje nižších volnoběžných otáček.

Před zahájením seřizovacích prací dbejte na to, aby byl vzduchový filtr čistý a opatřen krytem.

Je-li to třeba, nastavte rychlost chodu naprázdno pomocí šroubu označeného T. Nejdříve pootočte šroub k nastavení volnoběhu T po směru hodinových ručiček, až se čepele začnou pohybovat. Poté pootočte šroub k nastavení volnoběhu T proti směru hodinových ručiček, až se čepele zastaví. Rychlost volnoběhu je správně seřízená tehdy, když motor má klidný chod v každé poloze. Toto seřízení by mělo také představovat správnou rychlosti, kdy se čepele začnou pohybovat. Doporučený počet otáček při volnoběhu je: Viz

část Technické údaje. Čepele musí zůstat v klidu také v případě, že ovládání sytiče je v počáteční poloze škrťací klapky.

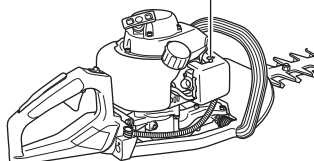
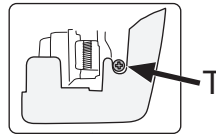

VÝSTRAHA! Pokud nelze nastavit počet otáček volnoběhu tak, aby řezné vybavení zůstalo v klidu, je nutné se obrátit k prodejci/servisu. Nepoužívejte stroj, dokud není správně seřízen nebo opraven.

Tlumič výfuku

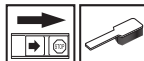

VAROVÁNÍ! Některé tlumiče zvuku jsou vybaveny katalyzátorem. Informaci o vybavení stroje naleznete v kapitole Technické údaje.

Tlumič výfuku je určen ke snížení úrovně hluku a k usměrnění výfukových plynů směrem od uživatele. Výfukové plyny jsou horké a mohou obsahovat jiskry, které by mohly způsobit požár, pokud by byly nasměrovány proti suchému a hořlavému materiálu.

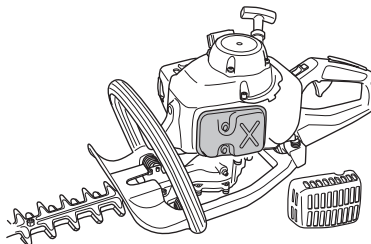

Některé tlumiče výfuku jsou vybaveny speciálním sítkovým lapačem jisker. Pokud vaše zařízení je opatřeno takovým typem tlumiče výfuku, měli byste jeho sítko čistit alespoň jednou za týden. Toto sítko vyčistíte nejlépe ocelovým kartáčem.

U tlumiče zvuku bez katalyzátoru je zapotřebí sítko čistit a eventuálně vyměnit jednou týdně. U tlumiče zvuku s katalyzátorem je zapotřebí sítko kontrolovat a eventuálně čistit jednou měsíčně. **Poškozenou sítku je nutno vyměnit.** Často znečištěná sítko indikuje sníženou funkčnost katalyzátoru. Požádejte vašeho prodejce o provedení kontroly

ÚDRŽBA

funkce katalyzátoru. Znečištěná sítká způsobuje přehřívání motoru a tím poškození válce a pístu.

VAROVÁNÍ! Nikdy nepracujte se strojem s poškozeným tlumičem zvuku.



VÝSTRAHA! Tlumič zvuku s katalyzátorem je během provozu i po zastavení velmi horký. To platí i při volnoběhu. Při dotyku může dojít k popáleninám pokožky. Dejte pozor na nebezpečí požáru!

Chladicí systém



Zařízení je vybaveno chladicím systémem, který zajišťuje udržení co nejnižší provozní teploty.

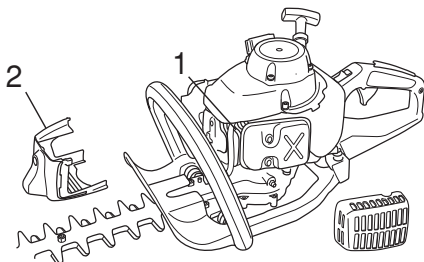

Chladicí systém se skládá z následujících součástí:

- 1 Lopatky ventilátoru,
- 2 Chladicí žebra na válci,
- 3 Kryt válce (usměrňuje průběh chladného vzduchu podél válce).

Chladicí systém je zapotřebí čistit kartáčem jednou za týden, v případě náročných podmínek ještě častěji. Znečištěný nebo ucpaný chladicí systém má za následek přehřívání zařízení, což vede k poškození válce a pístu.

Zapalovací svíčka



Na stav zapalovací svíčky má nepříznivý vliv:

- Nesprávné seřízení karburátoru.
- Nesprávná palivová směs (příliš mnoho nebo špatný olej).
- Znečištěný vzduchový filtr.

Tyto faktory přispívají k tvorbě usazenin na elektrodách zapalovací svíčky, které mohou následně vést k provozním problémům a obtížím při startování.

Pokud se snižuje výkon zařízení, je obtížné jej nastartovat či dochází k problémům při volnoběžných otáčkách, vždy, než přikročíte k dalším opatřením, nejprve zkontrolujte stav zapalovací svíčky. Jestliže je zapalovací svíčka znečištěná,

vychystěte ji a zkontrolujte, zda je vzdálenost elektrod zapalovací svíčky 0,9–1,0 mm. Zapalovací svíčka by se měla vyměňovat po jednom měsíci provozu nebo i častěji, pokud je to nutné.

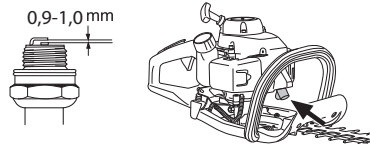

VAROVÁNÍ! Vždy použijte doporučený typ zapalovacích svíček! Použití jiného typu zapalovacích svíček by mohlo poškodit píst či válec. Dbejte na to, aby svíčka měla tzv. radiové odrušení.

Vzduchový filtr



Vzduchový filtr je nutno pravidelně čistit od prachu a nečistot, jediné tak je možno odstranit:

- Poruchy karburátoru.
- Problémy při startování.
- Snižování výkonu motoru.
- Zbytečné opotřebení součástí motoru,
- Nadměrnou spotřebu paliva.

Čistěte vzduchový filtr po každých 25 hodinách provozu nebo častěji, pracujete-li v silně prašném prostředí.



Čištění vzduchového filtru

Odmontujte kryt vzduchového filtru a filtr vyjměte. Properte jej v teplé mýdlové vodě. Před jeho zamontováním zpět do stroje je nutno filtr řádně vysušit.

Vzduchový filtr, který byl používán po delší dobu, již nelze dokonale vyčistit. Filtr se proto musí v pravidelných intervalech měnit za nový. **Rovněž poškozený filtr je nutno vždy vyměnit.**

Palivový filtr



Pokud je do motoru dodáváno nedostatečné množství paliva, sundejte víčko palivové nádrže a zkontrolujte, jestli není zanesený palivový filtr.

ÚDRŽBA

Skříň převodovky



Na převodovce je umístěna maznička. Přebodovku naplňte tukem pomocí mazací pistole. Tuto činnost je třeba provést přibližně po každých 50 provozních hodinách. Použijte speciální tuk firmy Husqvarna.

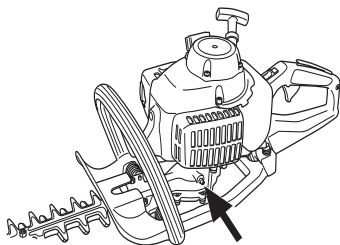

Vtlačujte mazivo, dokud se nože nepokryjí čistým mazivem.

Čištění a mazání



Před použitím stroje a po něm odstraňujte zbytky pryskyřice a rostlin při čištění čepelí pomocí čistícího přípravku.

Tyče čepelí promazávejte speciálním tukem když předpokládáte delší dobu uložení stroje.

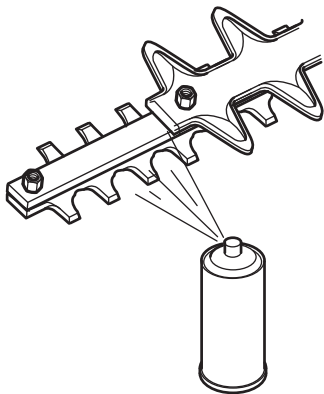

ÚDRŽBA

Schema technické údržby

Níže je uveden seznam těch úkolů údržby, které je nutno provést na stroji. Většina bodů je popsána v kapitole Údržba. Uživatel smí provádět pouze takové údržbářské a servisní úkoly, které jsou popsány v tomto návodu k použití. Rozsáhlejší zásahy je nutno nechat provést autorizované servisní dílně.

Údržba	Denní údržba	Týdenní údržba	Měsíční údržba
Očistěte stroj zvenku.	X		
Zkontrolujte, že zarážka regláže plynu a regláž plynu fungují bezpečně.	X		
Prověřte činnost vypínače.	X		
Zkontrolujte, zda se kotouč neotáčí, když motor běží na volnoběh nebo když je sytí v poloze pro spouštění.	X		
Zkontrolujte, zda jsou radličky nepoškozené a zda nevykazují trhlinky nebo jiného poškození. V případě potřeby radličky vyměňte.	X		
Zkontrolujte, zda kryt čepelí není poškozen nebo deformován. Ohnutý nebo poškozený kryt čepelí vyměňte.	X		
Vyčistěte vzduchový filtr. V případě potřeby ho vyměňte.	X		
Zkontrolujte, zda chránič rukou není poškozený. V případě poškození chránič vyměňte.	X		
Přesvědčte se, zda jsou matice a šrouby utažené.	X		
Zkontrolujte, zda neuniká palivo z motoru, nádrže nebo palivových hadiček.	X		
Zkontrolujte startér a jeho lanko.		X	
Zkontrolujte, zda nejsou poškozeny antivibrační bloky.		X	
Očistěte svíčku zapalování zevně. Odmontujte ji a zkontrolujte vzdálenost elektrod. Upravte vzdálenost na 0,9–1,0 mm nebo vyměňte svíčku. Dbejte na to, aby svíčka měla tzv. rádiové odrušení.		X	
Očistěte chladicí systém stroje.		X	
Očistěte nebo vyměňte sítku lapače jisker na tlumiči zvuku (platí pouze pro tlumiče bez katalyzátoru).		X	
Vyčistěte zevně karburátor a jeho okolí.		X	
Naplňte skříň převodovky tukem. Tuto činnost je třeba provést po každých 60 provozních hodinách.		X	
Zkontrolujte, zda šrouby spojující nože jsou správným způsobem dotaženy.		X	
Vyčistěte palivovou nádržku.			X
Zkontrolujte, že není palivový filtr znečištěn nebo palivová hadička popraskaná nebo zda nejsou jiné defekty. V případě nutnosti vyměňte.			X
Překontrolujte všechny elektrické kabely a konektory.			X
Zkontrolujte spojku, pružiny spojky a buben spojky s ohledem na opotřebenost. V případě nutnosti vyměňte v autorizované servisní dílně.			X
Vyměňte svíčku zapalování. Dbejte na to, aby svíčka měla tzv. rádiové odrušení.			X
Zkontrolujte a případně očistěte sítku lapače jisker na tlumiči zvuku (platí pouze pro tlumiče zvuku s katalyzátorem).			X
Pro snížení rizika požáru odstraňte nečistoty, listy, přebytnou vazelínu atd. z tlumiče výfuku a z motoru.			X

TECHNICKÉ ÚDAJE

Technické údaje

Technické údaje	226HD60S	226HD75S
Motor		
Obsah válce, cm ³	23,6	23,6
Vrtání válce, mm	34,0	34,0
Zdvih, mm	26	26
Otáčky chodu naprázdno, ot/min	3000±200	3000±200
Maximální výkon motoru dle ISO 8893	0,85/8500	0,85/8500
Tlumič zaběhnutý s katalyzátorem	Ne	Ne
Systém zapalování řízený počtem otáček	Ano	Ano
Systém zapalování		
Zapalovací svíčka	NGK CMR7H-10	NGK CMR7H-10
Vzdálenost elektrod, mm	0,9-1,0	0,9-1,0
Palivový a mazací systém		
Výrobce/typ karburátoru	Walbro, membránový	Walbro, membránový
Objem palivové nádrže, litr	0,47	0,47
Hmotnost		
Hmotnost, bez paliva, kg	5,8	6,0
Emise hluku		
(viz poznámka 1)		
Hladina akustického výkonu, změřená dB(A)	100	100
Hladina akustického výkonu, zaručená L _{WA} dB(A)	102	102
Hladiny hluku		
(viz poznámka 2)		
Poměrná hladina tlaku zvuku u ucha uživatele, měřená dle EN ISO 10517, dB(A):	91	91
Úrovně vibrací		
(viz poznámka 3)		
Ekvivalentní hladiny vibrací (a _{hv,eq}) v rukojetích, měřené podle norem EN ISO 10517, v m/s ²		
Přední/zadní rukojeti:	2,0/2,1 <2,5	3,6/5,4
Kotouče		
Typ	Dvoustranné	Dvoustranné
Délka, mm	600	750
Rozteč, mm	35	35
Převodový poměr	5.11	5.11

Pozn. 1 Emise hluku do okolí naměřená jako efekt zvuku (L_{WA}) dle direktivy ES 2000/14/ES. Uváděná hladina akustického výkonu pro stroj byla měřena s originálním řezacím vybavením, které generuje nejvyšší hladinu. Rozdíl mezi garantovaným a měřeným akustickým výkonem je v tom, že garantovaný akustický výkon rovněž zahrnuje rozptyl výsledků měření a rozdíly mezi různými stroji téhož modelu podle Směrnice 2000/14/EC.

Poznámka 2: Uváděná data pro ekvivalentní hladinu akustického tlaku pro stroj mají typickou statistickou odchylku (standardní odchylku) 1 dB (A).

Poznámka 3: Uváděná data pro ekvivalentní hladinu vibrací mají typickou statistickou odchylku (standardní odchylku) 1 m/s².

TECHNICKÉ ÚDAJE

ES Prohlášení o shodě (Platí pouze pro Evropu)

Husqvarna AB, SE-561 82 Huskvarna, Švédsko, tel: +46-36-146500, prohlašuje se vší zodpovědností, že nůžky na živý plot **Husqvarna 226HD60S, 226HD75S** se sériovými čísly od roku 2014 dále (rok výroby je zřetelně uveden na typovém štítku spolu s příslušným sériovým číslem) jsou v souladu s následujícími normami a dalšími normativními dokumenty podle ustanovení ve SMĚRNICI RADY:

- ze 17. května 2006 „týkající se strojních zařízení“ **2006/42/EC**.
- ze dne 15. prosince 2004 "týkající se elektromagnetické kompatibility" **2004/108/EEC**.
- ze dne 8. května 2000 "týkající se emise hluku do okolí" **2000/14/ES**. Posouzení shody dle Přílohy V. Pro informaci ohledně emisí hluku viz kapitola Technické údaje.

Byly uplatněny následující standardní normy: **EN ISO 12100:2010, CISPR 12:2007, EN ISO 10517:2009/A1:2013**

Provedením nepovinné typové kontroly byl firmou Husqvarna AB pověřen SMP Svensk Maskinprovning AB, Box 7035, SE-750 07 Uppsala, Švédsko. Číslo certifikátů jsou: 226HD60S. 226HD75S - **SEC/09/2199**

Huskvarna, 19.května 2014



Per Gustafsson, ředitel vývoje (Autorizovaný zástupce společnosti Husqvarna AB a odpovědný za technickou dokumentaci.)

KĽÚČ K SYMBOLOM

Symbols

VAROVANIE! Nesprávne alebo neopatrné používanie plotostrihu môže z neho spraviť nebezpečný nástroj, ktorý môže spôsobiť vážne alebo dokonca smrteľné poranenia. Je nanajvýš dôležité, aby ste si prečítali a porozumeli obsahu tejto používateľskej príručky.



Prosím, prečítajte si pozorne tento návod na obsluhu a presvedčte sa, či pokynom pred používaním stroja rozumiete.



Vždy majte na sebe:

- Schválené chrániče sluchu
- Schválenú ochranu očí



Tento výrobok spĺňa platné smernice EÚ.



Vždy používajte schválené ochranné rukavice.



Noste pevné protišmykové čizmy alebo topánky.



Hlukové emisie do okolia sú v súlade so smernicou Európskej únie. Emisie stroja sú stanovené v kapitole Technické údaje a na nálepke.



Plnenie paliva.

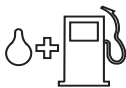

Palivová pumpa

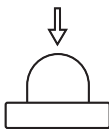

Vytiahnite sýtič.



Nastavte ovládanie sýtiča do polohy RUN (spustené).

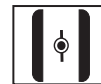

Uzamykacia páka, nastavenie rúkaväti



Ostatné symboly/emblémy na stroji odkazujú na zvláštne požiadavky certifikácie pre určité trhy

Motor sa vypne posunutím vypínača do polohy stop. Zabráňte neúmyselnému naštartovaniu vytiahnutím kábla zapalovania zo zapalovacej sviečky.

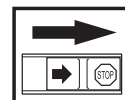

Vždy používajte schválené ochranné rukavice.

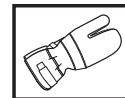

Vyžaduje sa pravidelné čistenie.

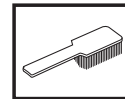

Vizuálna kontrola.



Treba nosiť ochranné okuliare alebo štít.



OBSAH

Obsah

KLÚČ K SYMBOLOM

Symboly 307

OBSAH

Obsah 308

Pred naštartovaním dbajte na nasledovné: 308

ÚVOD

Vážení zákazník, 309

ČO JE ČO?

Čo je čo? 310

VŠEOBECNÉ BEZPEČNOSTNÉ OPATRENIA

Dôležité 311

Osobné ochranné prostriedky 311

Bezpečnostné vybavenie stroja 312

NARÁBANIE S PALIVOM

Bezpečnosť práce s palivom 315

Palivo 315

Doplňanie paliva 316

ŠTART A STOP

Pred naštartovaním skontrolujte 317

Štart a stop 317

PRACOVNÉ TECHNIKY

Všeobecné pracovné pokyny 319

ÚDRŽBA

Karburátor 321

Tlmič výfuku 321

Chladiaci systém 322

Zapaľovacia sviečka 322

Vzduchový filter 322

Palivový filter 322

Skriňa prevodovky 323

Čistenie a mazanie 323

Plán údržby 324

TECHNICKÉ ÚDAJE

Technické údaje 325

EÚ vyhlásenie o zhode 326

Pred naštartovaním dbajte na nasledovné:

Starostlivo si prečítajte pokyny.



VAROVANIE! Dlhodobé vystavenie hluku môže spôsobiť trvalé poškodenie sluchu. Vždy preto používajte schválené chrániče sluchu.



VAROVANIE! Za žiadnych okolností nemeňte pôvodnú konštrukciu stroja bez schválenia od výrobcu. Vždy používajte originálne náhradné diely. Nepovolené zmeny alebo príslušenstvo môžu viesť k vážnemu zraneniu alebo smrti obsluhy alebo ostatných osôb.



VAROVANIE! Nesprávne alebo neopatrné používanie plotostrihu môže z neho spraviť nebezpečný nástroj, ktorý môže spôsobiť vážne alebo dokonca smrteľné poranenia. Je nanajvýš dôležité, aby ste si prečítali a porozumeli obsahu tejto používateľskej príručky.

ÚVOD

Vážení zákazníci,

Blahoželáme vám, že ste sa rozhodli pre kúpu výrobku spoločnosti Husqvarna! Spoločnosť Husqvarna je založená na tradícii, ktorá siaha až do roku 1689, keď švédsky kráľ Karl XI. nariadil postaviť továreň na výrobu mušket na brehoch rieky Huskvarna. Výber polohy bol logický, pretože vodná elektrárňa získavala energiu z vody rieky Huskvarna. V priebehu viac ako 300 rokov svojej existencie vyprodukovala továreň Husqvarna veľké množstvo výrobkov od pece na drevo po moderné kuchynské spotrebiče, šijacie stroje, bicykle, motocykle atď. V roku 1956 boli na trh uvedené prvé elektrické kosačky na trávu a za nimi v roku 1959 nasledovali reťazové píly a v tomto odvetví spoločnosť Husqvarna pracuje dodnes.

V súčasnosti je spoločnosť Husqvarna jedným z popredných svetových výrobcov lesných a záhradníckych výrobkov, pričom najvyššou prioritou je kvalita. Obchodná koncepcia je vyvíjať, vyrábať a uvádzať na trh motorové lesné a záhradnícke výrobky, rovnako ako výrobky v oblasti stavebného priemyslu. Cieľom spoločnosti Husqvarna je tiež zastávať popredné miesto v oblasti ergonómie, použiteľnosti, bezpečnosti a ochrany životného prostredia. Preto sme vyvinuli množstvo rozličných funkcií pre naše výrobky v rámci týchto oblastí.

Sme presvedčení, že vysoko oceníte kvalitu a výkon nášho výrobku aj o mnoho rokov neskôr. Kúpou jedného z našich výrobkov ste získali prístup k odbornej pomoci pri opravách a servise, kedykoľvek ich budete potrebovať. Ak maloobchodný predajca, ktorý vám predáva stroj, nie je jedným z autorizovaných predajcov, požiadajte o adresu najbližšieho autorizovaného servisu.

Vaša spokojnosť s našim výrobkom a jeho dlhoročná funkčnosť sú našim prianím. Nezabudnite, že tento návod na obsluhu je cenný dokument! Dodržiavaním v ňom uvedených pokynov (týkajúcich sa používania, servisu, údržby a pod.) môžete predĺžiť životnosť stroja a zvýšiť jeho hodnotu pri ďalšom predaji. Ak stroj predávate, skontrolujte, či ste kupujúcemu poskytli aj tento návod na obsluhu.

Ďakujeme, že používate produkt Husqvarna.

Firma Husqvarna neustále vyvíja svoje výrobky a preto si vyhradzuje právo modifikovať dizajn a vzhľad výrobkov bez predchádzajúceho upozornenia.

ČO JE ČO?

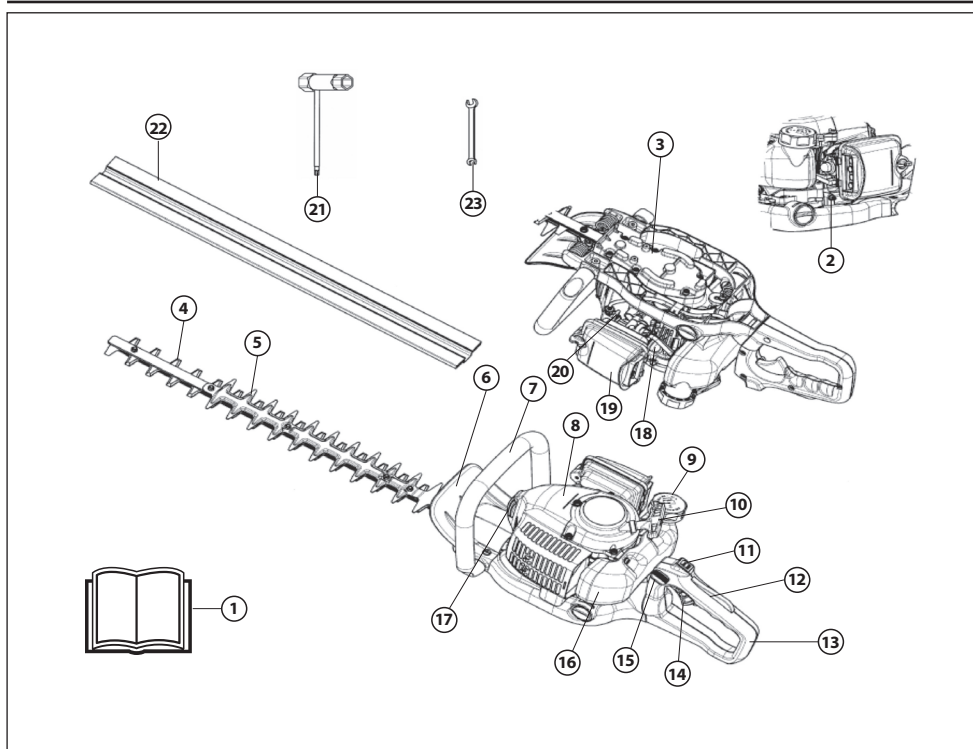

Čo je čo?

- | | | | |
|----|----------------------------------|----|--|
| 1 | Návod na obsluhu | 13 | Zadná rukoväť |
| 2 | Plniaca zátka pre mazivo, prevod | 14 | Páčka |
| 3 | Skriňa prevodovky | 15 | Poistka držadla |
| 4 | Kotúče | 16 | Palivová nádrž |
| 5 | Ochrana kotúča | 17 | Kryt zapalovacej sviečky a zapalovacia sviečka |
| 6 | Chránič ruky | 18 | Palivová pumpa |
| 7 | Predná rukoväť | 19 | Kryt vzduchového filtra |
| 8 | Kryt valca | 20 | Páka sýtiča |
| 9 | Palivové veko | 21 | Kombinovaný kľúč |
| 10 | Štartovacia rukoväť | 22 | Prepravný kryt kotúča |
| 11 | Vypínač | 23 | Kľúč |
| 12 | Poistná páčka plynu | | |

VŠEOBECNÉ BEZPEČNOSTNÉ OPATRENIA

Dôležité

DÔLEŽITÉ!

Stroj je určený len na rezanie konárov a vetvičiek.

Nikdy nepoužívajte stroj na ktorá boli vykonané úpravy a nezodpovedajú sa s originálnym prevedením.

Nikdy nepoužívajte stroj pri únave, po požití alkoholu alebo liekov, pretože to môže viesť k zníženiu zrakovej schopnosti, schopnosti usudzovania, alebo telesnej rovnováhy.

Vždy noste vhodný ochranný odev. Pozrite pokyny v rámci kapitoly Osobné ochranné prostriedky.

Nikdy nepoužívajte stroj za nepriaznivého počasia, napríklad pri veľkom mraze, vo veľmi horúcom alebo vlhkom podnebí.

Nikdy nepoužívajte poškodené zariadenie. Vykonávajte bezpečnostné kontroly, údržby a dodržiavajte servisné pokyny uvedené v tomto návode. Určité opatrenia týkajúce sa servisu a údržby zariadenia musia vykonávať iba odborníci. Pozrite si pokyny v časti Údržba.

Pred naštartovaním sa musia nasadiť všetky kryty a ochranné prvky. Skontrolujte, či nie sú kryt zapalovacej sviečky a zapalovací vodič poškodené, aby ste predišli riziku elektrického šoku.



VAROVANIE! Tento prístroj vytvára počas prevádzky elektromagnetické pole. Toto pole môže za určitých okolností spôsobovať rušenie aktívnych alebo pasívnych implantovaných lekárskeho prístrojov. Na zníženie rizika vážneho alebo smrteľného zranenia odporúčame osobám s implantovanými lekárskeho prístrojmi, aby sa pred používaním tohto stroja poradili so svojím lekárom a s výrobcom implantovaného lekárskeho prístroja.



VAROVANIE! Používanie motora v zle vetraných alebo uzavretých priestoroch môže spôsobiť smrť v dôsledku zadusenía alebo otravy CO.



VAROVANIE! Nikdy nedovoľte deťom používať stroj alebo sa zdržiavať v jeho blízkosti. Keďže stroj je vybavený pružinovým vypínačom a možno ho naštartovať už pomalým a slabým zatiahnutím za držadlo štartéra, môžu za istých okolností dokonca aj malé deti vyvinúť silu potrebnú na naštartovanie stroja. To môže znamenať riziko vážneho poranenia. Preto odmontujte kryt zapalovacej sviečky vždy, keď stroj nie je pod dohľadom.



VAROVANIE! Chybné kotúče môžu zvýšiť riziko nehôd.

Osobné ochranné prostriedky

DÔLEŽITÉ!

Nesprávne alebo neopatrné používanie plotostrihu môže z neho spraviť nebezpečný nástroj, ktorý môže spôsobiť vážne alebo dokonca smrteľné poranenia. Je nanajvýš dôležité, aby ste si prečítali a porozumeli obsahu tejto používateľskej príručky.

Pri akomkoľvek používaní stroja musíte používať schválené osobné ochranné prostriedky. Osobné ochranné prostriedky nevyklúčujú riziko nehôd, ale môže znížiť účinky zranenia v prípade nehody. Pri výbere správnych ochranných prostriedkov sa poraďte so svojím predajcom.



VAROVANIE! Ak nosíte chrániče sluchu, dávajte pozor na varovné signály alebo výkriky. Chrániče sluchu si skladajte vždy hneď ako motor zastane.

CHRÁNIČE SLUCHU

Noste chrániče sluchu, ktoré zaručujú primeranú redukciu hluku.



CHRÁNIČE OČÍ

Vždy noste schválené chrániče očí. Ak nosíte štít, musíte tiež nosiť schválené ochranné okuliare. Schválené ochranné okuliare musia zodpovedať norme ANSI Z87.1 platnej v USA alebo norme EN 166 platnej v krajinách EÚ.



RUKAVICE

Rukavice musíte nosiť vždy, keď je to nevyhnutné, napr. pri upevňovaní rezných nástrojov.



VŠEOBECNÉ BEZPEČNOSTNÉ OPATRENIA

TOPÁNKY

Noste pevné protišmykové čižmy alebo topánky.



ODEV

Noste odev vyrobený z pevnej tkaniny a nenoste voľný odev, ktorý sa môže zachytiť na vetvičkách a konároch. Vždy noste dlhé odolné nohavice. Nenoste šperky, krátke nohavice, sandále ani nepracujte bosí. Zopnite si vlasy, aby nesiahali nižšie ako po plecía.

LEKÁRNIČKA

Majte vždy po ruke lekárničku.



Bezpečnostné vybavenie stroja

Táto časť vysvetľuje rôzne bezpečnostné funkcie stroja, ako fungujú a základnú inšpekciu a údržbu, ktoré by ste mali vykonávať na zabezpečenie bezpečnej prevádzky. Pozrite si časť Čo je čo?, kde nájdete umiestnenie týchto častí na stroji.

Ak údržbu stroja nevykonávate správnym spôsobom a servis alebo opravy nevykonáva profesionál, môže sa skrátiť životnosť stroja a zvýšiť riziko nehôd. Ak chcete získať viac informácií, kontaktujte najbližší autorizovaný servis.

DÔLEŽITÉ!

Všetky servisné a opravné práce na stroji si vyžadujú špeciálne školenie. Toto zvlášť platí o bezpečnostnom vybavení stroja. Ak stroj neprejde niektorou z kontrol popísaných nižšie, doneste ho do servisnej dielne. Pri kúpe ktoréhokoľvek z našich výrobkov vám zaručujeme dostupnosť odborných opráv a servis. Ak maloobchodný predajca, ktorý vám predáva stroj nie je servisný zástupca, požiadajte ho o adresu najbližšej servisnej dielne.



VAROVANIE! Nikdy nepoužívajte stroj, ktorý má chybné bezpečnostné súčasti. Bezpečnostné vybavenie stroja sa musí kontrolovať a udržiavať tak, ako je to popísané v tejto časti. Ak stroj neprejde všetkými kontrolami, doneste ho do autorizovaného servisu na opravu.

Poistná páčka plynu

Poistná páčka plynu je skonštruovaná na zabránenie náhodnému stlačeniu plynu. Ak stlačíte poistnú páčku plynu (A) (napr. vtedy, keď uchopíte držadlo), uvoľníte ovládanie plynu (B). Keď uvoľníte držadlo, ovládanie plynu a poistnú páčku plynu sa spoločne vrátia späť so svojej pôvodnej polohy.

Tento pohyb je ovládaný dvoma nezávislými vratnými pružinami. Toto usporiadanie zabezpečí, že plyn sa v kľúde automaticky zablokuje.

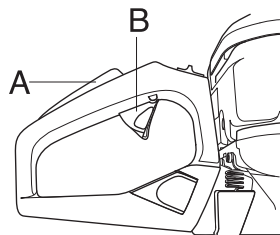

Presvedčte sa, či je ovládanie plynu zablokované pri nastavení na voľnobeh, keď je poistná páčka plynu uvoľnená.

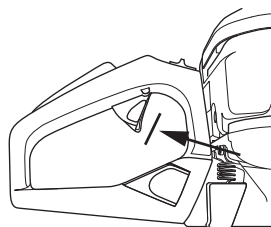

Stlačte páčku plynu a presvedčte sa, či sa vracia do svojej pôvodnej polohy, keď ju uvoľníte.

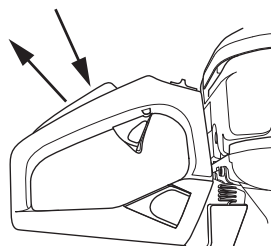

Skontrolujte, či sa páčka plynu a poistná páčka plynu voľne pohybujú a či vratné pružiny náležite fungujú.

Pozrite si pokyny v časti Štartovanie. Naštartujte plotostrih a spustite motor na plný plyn. Pustite plynovú klapku a skontrolujte, či sa kotúče zastavia a zostanú stáť. Ak sa kotúče nezastavia, keď je plynová klapka na voľnobehu, musíte nastaviť voľnobeh karburátora. Pozrite si pokyny v časti Údržba.



VŠEOBECNÉ BEZPEČNOSTNÉ OPATRENIA

Vypínač

Vypínač sa používa na vypnutie motora

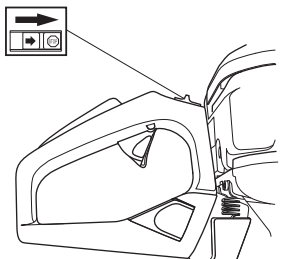

Naštartujte motor a presvedčte sa, či sa motor zastaví, keď pohnete vypínačom do polohy stop.

Chránič ruky



Chránič ruky zabraňuje, aby sa ruka dostala do kontaktu s rotujúcimi kotúčmi, ak sa napríklad používateľovi vyšmykne predná rukoväť.

Skontrolujte, či je chránič ruky pripevnený správne.

Skontrolujte, či nie je chránič ruky poškodený.

Systém na tlmenie vibrácií



Stroj je vybavený systémom na tlmenie vibrácií, ktorý je určený na minimalizovanie vibrácií a uľahčuje jeho prevádzku.

Systém na tlmenie vibrácií znižuje prenos vibrácií medzi motorovou jednotkou/rezným zariadením a rukovätami stroja.

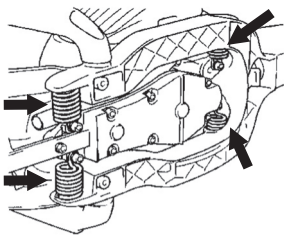

Teleso motora vrátane nožov je zavesené na systéme ovládateľnom pomocou štyroch pružín.

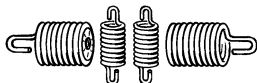

Pravidelne kontrolujte tlmiče vibrácií, či nie sú prasknuté alebo deformované. Skontrolujte, či nie je tlmič vibrácií poškodený a či je bezpečne pripevnený.



VAROVANIE! Nadmerné vystavovanie sa vibráciám môže spôsobiť problémy s krvným obehom u ľudí, ktorí ho majú zhoršený, a taktiež môže spôsobiť poškodenie nervov. Ak sa u vás objavia príznaky nadmerného vystavenia sa vibráciám, kontaktujte svojho lekára. Tieto príznaky sú trpnutie, strata citu, chvenie, pichanie, bolesť, strata sily, zmeny vo farbe a stave pleti. Príznaky sa bežne pociťujú v prstoch, na rukách alebo na zápästí. Riziko je väčšie pri nízkych teplotách.

Tlmič výfuku

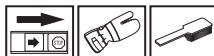

Tlmič výfuku je konštruovaný na udržiavanie minimálnych úrovni hluku a na smerovanie výfukových plynov smerom od používateľa. Tlmič výfuku s katalyzátorom je tiež určený na redukciu škodlivých výfukových plynov.

V krajinách s teplým a suchým podnebí hrozí veľké riziko požiaru. Niektoré tlmiče výfuku sú preto vybavené zachytávačom iskier. Skontrolujte, či je tlmič výfuku vo vašom stroji vybavený takýmto zachytávačom.

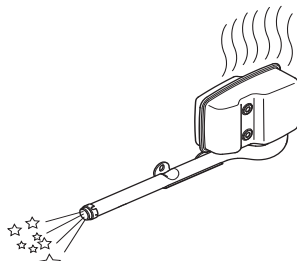

Ak je tlmič výfuku na vašom stroji vybavený zachytávačom iskier, je potrebné ho pravidelne čistiť. Zanesený zachytávač spôsobí prehriatie motora a môže zapríčiniť jeho vážne poškodenie.

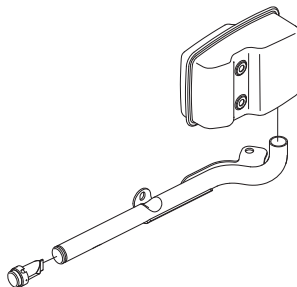

VŠEOBECNÉ BEZPEČNOSTNÉ OPATRENIA

V prípade tlmiča výfuku je veľmi dôležité, aby ste sa riadili pokynmi ohľadom kontroly, údržby a servisu stroja.

Nikdy nepoužívajte stroj, ktorý má chybný tlmič výfuku!

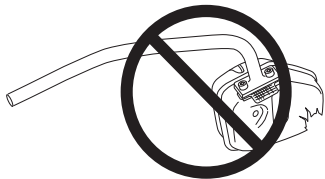

Pravidelne kontrolujte, či je tlmič výfuku pevne pripravený k motoru.



VAROVANIE! Tlmiče výfuku umiestnené na katalyzátoroch a výfukoch sa počas používania veľmi zahrievajú a horúce sú ešte určitý čas po použití. Platí to aj pri voľnobehu motora. Kontakt môže mať za následok popálenie pokožky. Majte na pamäti riziko požiaru!



VAROVANIE! Tlmič výfuku obsahuje chemické látky, ktoré môžu mať karcinogénne účinky. Vyhýbajte sa kontaktu s týmito chemickými látkami v prípade, že sa tlmič výfuku pokazí.



VAROVANIE! Nezabúdajte, že:

Výfukové plyny z motora sú horúce a môžu obsahovať iskry, ktoré môžu vyvolať požiar. Nikdy neštartujte stroj vo vnútri alebo v blízkosti horľavého materiálu!

Ochrana kotúča



Ochrana kotúča (A) chráni telo používateľa pred kontaktom s kotúčmi (B).

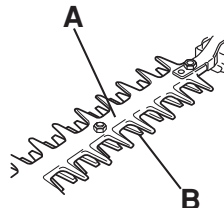

Skontrolujte, či nie je ochrana kotúča poškodená alebo zdeformovaná. Ak je ochrana kotúča ohnutá alebo poškodená, vymeňte ju.

Skriňa prevodovky

Počas používania stroja sa skriňa prevodovky zahrieva. Nedotýkajte sa skrine prevodovky, aby ste predišli popáleniu.

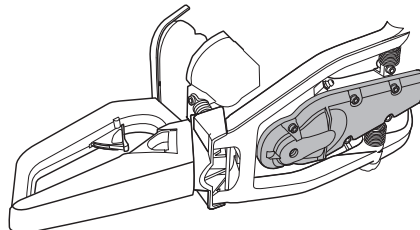

NARÁBANIE S PALIVOM

Bezpečnosť práce s palivom

Nikdy stroj neštartujte:

- 1 Keď ste naň rozliali palivo. Poutierajte rozliate palivo a zvyšné palivo nechajte odpariť.
- 2 V prípade, že vylejete palivo na seba alebo na svoje šaty, vymeňte si ich. Poumyývajte si všetky časti tela, ktoré prišli do kontaktu s palivom. Použite mydlo a vodu.
- 3 Ak zo stroja presakuje palivo. Pravidelne kontrolujte, či z uzáveru nádrže alebo palivových vedení nepresakuje.

Preprava a uchovávanie

- Stroj a palivo uchovávajte a prepravujte tak, aby nevznikalo žiadne riziko presakovania alebo výparov, ktoré by prišli do kontaktu s iskrami, otvoreným plameňom, napr. z elektrických strojov, elektrických motorov, elektrických relé/spínačov alebo ohrievačov.
- Pri skladovaní a preprave paliva vždy používajte na to určené schválené kanistre.
- Pri skladovaní stroja na dlhé obdobia je potrebné vyprázdniť nádrž. Ohľadom zariadenia sa zvyšného paliva sa spojte s benzinovým čerpadlom vo vašom okolí. Palivo vypúšťajte do schválenej nádoby vonku, ďaleko od otvoreného ohňa.
- Pred dlhodobým skladovaním vykonajte kompletný servis a vyčistite stroj.
- Ochranný kryt rezacej časti musí byť nasadený vždy pred dopravou alebo skladovaním stroja.
- Zabezpečte stroj počas prepravy.
- Náhodnému naštartovaniu motora predídete tak, že necháte kryt zapalovacej sviečky vždy odmontovaný počas dlhodobého uskladnenia, keď stroj nie je pod priamym dohľadom a pri vykonávaní servisných opatrení.



VAROVANIE! Pri zaobchádzaní s palivom buďte opatrní. Pamätajte na nebezpečenstvo požiaru, výbuchu alebo nadýchania sa výparov.

Palivo

UPOZORNENIE! Stroj je vybavený dvojtaktným motorom a vždy sa musí prevádzkovať s použitím zmesi benzínu a dvojtaktného motorového oleja. Je dôležité presne namerať množstvo oleja, ktoré sa má zmiešať, aby sa zabezpečilo dosiahnutie správnej zmesi. Pri miešaní malých množstiev paliva môžu aj malé nepresnosti značne ovplyvniť pomer zmesi.



VAROVANIE! Palivo a výpary z neho sú vysoko horľavé a ich vdýchnutie alebo kontakt s pokožkou môžu spôsobiť vážne poranenie. Z tohto dôvodu dodržiavajte pokyny na manipuláciu s palivom a zabezpečte dostatočnú ventiláciu.

Benzín



UPOZORNENIE! Vždy používajte kvalitnú zmes benzínu a oleja s oktánovým číslom minimálne 90 (RON). Ak je váš stroj vybavený katalyzátorom (pozri kapitolu Technické údaje), používajte vždy kvalitnú zmes bezolovnatého benzínu a oleja. Olovnatý benzín katalyzátor zničí.

Ak je dostupný, používajte benzín s nízkymi emisiami, známy tiež ako alkylátový benzín.



- Najnižšie odporúčané oktánové číslo je 90 (RON). Ak prevádzkujete motor pri nižšom oktánovom čísle ako 90, môže sa objaviť tzv. klepanie. Toto vyvoláva vysokú teplotu motora, ktorá môže mať za následok vážne poškodenie motora.
- Ak dlhodobo pracujete s plným plynom, odporúča sa použiť benzín s vyšším oktánovým číslom.

Dvojtaktný olej

- Používajte olej pre dvojtaktné motory HUSQVARNA, ktorý sa špeciálne vyrába pre vzduchom chladené dvojtaktné motory, aby ste tak dosiahli najlepší výsledok a výkon.
- Nikdy nepoužívajte dvojtaktný olej určený pre vodu chladené závesné motory, niekedy nazývaný aj olej pre lodné motory (TCW).
- Nikdy nepoužívajte olej určený pre štvortaktné motory.
- Nízkokvalitný olej alebo príliš obohatená zmes oleja a paliva môžu ohroziť funkciu katalyzátora a znížiť jeho životnosť.
- Pomer zmiešavania
Zmes 1:50 (2%) dvojtaktného oleja HUSQVARNA.
1:33 (3%) s inými olejmi určenými pre vzduchom chladené dvojtaktné motory zaradené do triedy JASO FB/ISO EGB.

Benzín, liter	Dvojtaktný olej, liter	
	2% (1:50)	3% (1:33)
5	0,10	0,15
10	0,20	0,30
15	0,30	0,45
20	0,40	0,60

NARÁBANIE S PALIVOM

Miešanie

- Benzín a olej vždy miešajte v čistej nádoby určenej na palivo.
- Vždy začínajte tak, že nalejete polovičné množstvo benzínu, ktorý sa má použiť. Potom pridajte celé množstvo oleja. Palivovú zmes premiešajte (pretraste). Pridajte zvyšné množstvo benzínu.
- Palivovú zmes pred naplnením do palivovej nádrže stroja dobre premiešajte (pretraste).



- Nenamiešavajte viac ako maximálne jedhomesačnú zmesu paliva.
- Ak sa stroj dlhšiu dobu nepoužíva, palivová nádrž by sa mala vyprázdniť a očistiť.



VAROVANIE! Tlmič katalyzátora sa počas používania a po použití veľmi zahreje. Platí to aj pri voľnobehu motora. Nezabudnite na nebezpečie požiaru, predovšetkým ak pracujete blízko horľavých látok a/alebo výparov.

Doplňanie paliva



VAROVANIE! Ak budete dodržiavať nasledovné opatrenia, zmenšíte tým riziko požiaru:

Palivo doplňajte v dobre vetranom priestore. Palivo do stroja nikdy nedoplňajte v uzavretom priestore.

Nefajčite alebo nekladte teplé predmety v blízkosti paliva.

Pred doplnením paliva vždy vypnite motor.

Pred doplnením paliva motor vždy zastavte a nechajte ho na niekoľko minút vychladnúť.

Pri doplnení paliva pomaly otvorte palivový uzáver, tak aby sa pozvoľna uvoľnil akýkoľvek nadmerný tlak.

Po naplnení paliva starostlivo zatiahnite palivový uzáver.

Vždy pred naštartovaním sa so strojom vzdialte od miesta doplnenia paliva a od zdroja.

- Vždy používajte nádobu na palivo s ventilom proti pretečeniu paliva.
- Vyčistite priestor okolo palivového veka. Znečistenie nádrže môže spôsobiť prevádzkové problémy.
- Pretrasením nádoby pred naplnením nádrže zabezpečte, aby palivo bolo dobre premiešané.

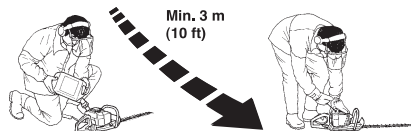

ŠTART A STOP

Pred naštartovaním skontrolujte



- Skontrolujte pracovnú oblasť. Odstráňte všetky predmety, ktoré by mohli pri strihaní vyletávať.
- Skontrolujte rezný nástavec. Nikdy nepoužívajte tupé, prasknuté alebo poškodené kotúče.

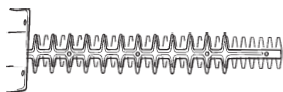

- Skontrolujte, či je stroj v dobrom stave. Skontrolujte, či sú všetky matice a skrutky dotiahnuté.
- Skontrolujte, či je skriňa prevodovky správne namazaná. Pozrite si pokyny v časti Skriňa prevodovky.
- Skontrolujte, či pri chode motora za voľnobež rezný nástavec vždy zastaví.
- Stroj používajte len na účel, na ktorý je určený.
- Skontrolujte, či sú rukoväť a bezpečnostné funkcie stroja v dobrom stave. Nikdy nepoužívajte stroj, ktorému chýba určitá časť alebo bol upravený inak, ako je uvedené v jeho špecifikáciách.
- Pred naštartovaním stroja musia byť všetky kryty správne nasadené a nesmú byť poškodené.

Štart a stop



VAROVANIE! Ešte pred naštartovaním stroja musíte upevniť kompletný kryt spojky a skriňu prevodovky, inak sa môže spojka uvoľniť a poraniť používateľa.

Pred naštartovaním sa vždy vzdialte so strojom približne 3 metre od miesta dopĺňania paliva. Položte pílu na pevný povrch. Nezabudnite, že po naštartovaní motora sa môžu kotúče roztočiť. Zaisťte, aby sa kotúče nedostali do kontaktu so žiadnym predmetom. Zaisťte, aby sa v pracovnej oblasti nepohybovali žiadne neoprávnené osoby, v opačnom prípade hrozí riziko vážneho poranenia. Bezpečná vzdialenosť je 15 metrov.

Studený motor

Zapaľovanie: Prepnite vypínač stop do polohy start. (Prevádzková poloha)

Palivová pumpa: Opakovane stláčajte klobúčik palivovej pumpy, kým sa nenaplní palivom. Palivová pumpa nemusí byť naplnená úplne.

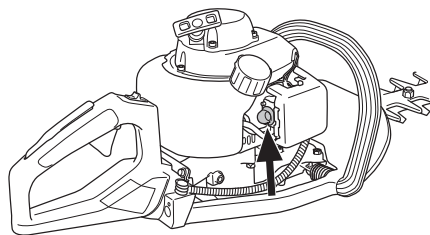

Sýtič: Vytiahnite sýtič.

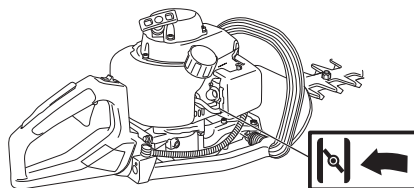

Teplý motor

Zapaľovanie: Prepnite vypínač stop do polohy start. (Prevádzková poloha)

Palivová pumpa: Opakovane stláčajte klobúčik palivovej pumpy, kým sa nenaplní palivom. Palivová pumpa nemusí byť naplnená úplne.

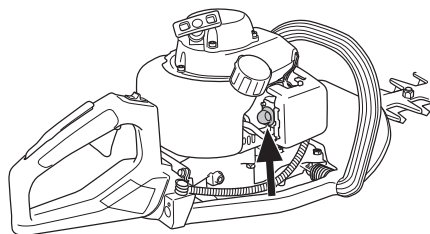

Štartovanie

Ľavou rukou držte stroj na zemi (VAROVANIE! Nepridržajte ho nohou!). Uchopte štartovacie držadlo, pravou rukou pomaly potiahnite šnúru, až kým nepocítite istý odpor (západky štartéra sa zachytávajú), a potom šnúru rýchlo a silno potiahnite. **Štartovaciu šnúru si nikdy neomotávajte okolo ruky.**

Zatlačte ovládanie sýtiča do pôvodnej polohy hneď, ako sa motor zapáli a opakujte, kým nenaštartuje.

ŠTART A STOP

UPOZORNENIE! Šnúru štartéra nevyťahujte naplno a nepúšťajte držadlo štartéra pri plnom vytiahnutí šnúry. Môže to poškodiť stroj.



Zastavenie

Motor sa vypne posunutím vypínača do polohy stop.

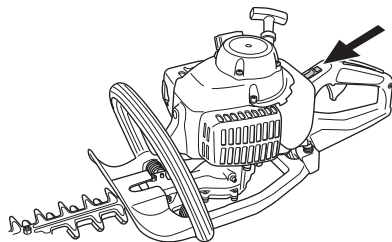

Ak sa motor pri prepnutí vypínača do polohy stop nezastaví, nastavte sýtič do polohy sýtiča (sýtič je zatvorený). Obráťte sa na servisné stredisko.

Zábeh

Počas prvých 20 hodín nepoužívajte stroj dlhšiu dobu pri maximálnej kapacite.

PRACOVNÉ TECHNIKY

Všeobecné pracovné pokyny

DÔLEŽITÉ!

V tejto časti sú uvedené základné bezpečnostné opatrenia týkajúce sa práce s plotostrihom.

Ak si nie ste istí, ako ďalej postupovať, obráťte sa na odborníka. Kontaktujte svojho predajcu alebo servisnú dielňu.

Vyvarujte sa každému použitiu stroja, ktoré podľa vás presahuje vaše možnosti.



VAROVANIE! Stroj môže spôsobiť vážne poranenie používateľa. Starostlivo si prečítajte bezpečnostné pokyny. Naučte sa stroj používať.



VAROVANIE! Rezací nástroj. Nedotýkajte sa nástroja skôr, ako vypnete motor.

Osobná ochrana

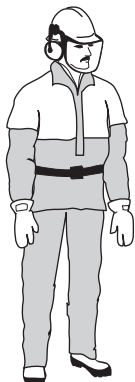

- Vždy noste vhodný ochranný odev. Pozrite pokyny v rámci kapitoly Osobné ochranné prostriedky.
- Vždy noste pracovný odev a dlhé odolné nohavice.
- Nikdy nenoste voľný odev ani šperky.
- Zaisťte, aby vám vlasy nesiahali nižšie ako po plecيا.

Bezpečnostné opatrenia týkajúce sa okolia

- Stroj nikdy nesmú používať deti.
- Zaisťte, aby sa počas práce nikto nepriblížil do vzdialenosti menšej ako 15 m.
- Nikdy nedovoľte používať stroj inej osobe bez toho, aby ste sa najprv nepresvedčili, že táto porozumela obsahu operátorskej príručky.

- Nikdy nepracujte z rebrika, stolička alebo iného nebezpečného vyvýšeného miesta.



- Majte na pamäti, že operátor je zodpovedný za nehody alebo nebezpečenstvo hroziace iným osobám alebo ich majetku.

Bezpečnostné pokyny pri práci



- Vždy zabezpečte, aby ste mali bezpečný a stabilný pracovný postoj.
- Stroj vždy držte oboma rukami. Stroj držte pred telom.

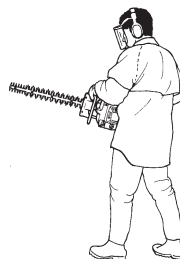

- Zaisťte, aby sa ruky a nohy nepriblížili k reznému nástavcu za chodu motora.



- Keď je motor vypnutý, nepribližujte sa k reznému nástavcu rukami ani nohami, kým motor úplne nezastane.
- Dávajte pozor na zvyšky konárov, ktoré môžu vyletúvať pri rezaní.
- Nerežte príliš blízko pri zemi. Môžu vyletúvať kamene a iné predmety.
- Skontrolujte, či v pracovnej oblasti nie sú cudzie predmety ako napríklad elektrické káble, hmyz, zvieratá a pod. alebo iné predmety, napr. predmety z kovu, ktoré by mohli poškodiť rezný nástavec.
- Ak stroj zasiahne cudzí predmet alebo ak cítite vibrácie, ihneď ho zastavte. Odpojte kábel vysokého napätia zo zapalovacej sviečky. Skontrolujte, či nie je stroj poškodený. Akékoľvek poškodenie opravte.

PRACOVNÉ TECHNIKY

- Ak sa pri práci čokoľvek zasekne v kotúči, vypnite motor a s čistením kotúča počkajte dovtedy, kým motor úplne nezastane. Odpojte kábel vysokého napätia zo zapalovacej sviečky.

Bezpečnostné pokyny po dokončení práce



- Ak stroj nepoužívate, ochranný kryt musí byť vždy upevnený na reznom nástavci.
- Vypnite stroj. Nikdy nenechávajte stroj bez dozoru so spusteným motorom.
- Ak je chod plotostrihu zastavený z dôvodu servisu, kontroly alebo uskladnenia, vypnite zdroj napájania, kábel zapalovacej sviečky odpojte zo zapalovacej sviečky a skontrolujte, či sa všetky pohyblivé časti zastavili. Pred vykonávaním akejkoľvek činnosti v priestore motora nechajte stroj vychladnúť.
- Pri opravě rezného nástavca noste vždy odolné rukavice. Nástavec je veľmi ostrý a ľahko sa môžete porezať.

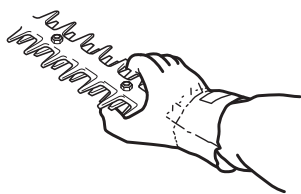

- Stroj skladujte mimo dosahu detí.
- Pri opravách používajte iba originálne náhradné diely.

Základné pracovné techniky

- Pri strihaní bočných strán postupujte kĺzavým pohybom smerom zdola nahor.
- Nastavte škrtiacu klapku tak, aby zodpovedala záťaži.
- Pri strihaní musí byť motor vždy obrátený smerom od živého plotu.
- Stroj držte čo najbližšie k telu, aby ste mali čo najlepšiu rovnováhu.

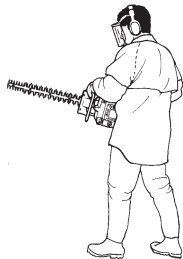

- Skontrolujte, či sa čelo nedotýka zeme.
- Pri práci sa neponáhľajte, pracujte rovnomerne, kým nie sú všetky konáre dočista odrezané.

Zadná rukoväť

Na uľahčenie strihania živých plotov môžete otočiť rukoväť o 90 ° doľava alebo doprava.

- Rukoväť uvoľníte stlačením zaistovacej páky.

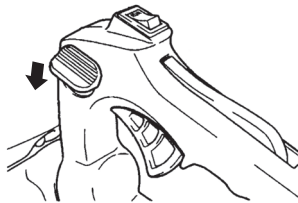

- Otáčajte rukoväťou, až kým zaistovacia páka s cvaknutím zapadne na miesto.

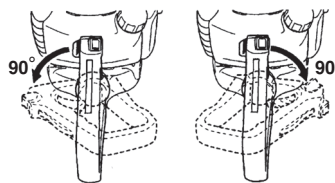

- Keď je rukoväť zaistená v novej polohe, môžete znova stlačiť škrtiacu klapku.
- Pri práci by malo držadlo vždy smerovať nahor bez ohľadu na polohu plotostrihu.

Rukoväť môžete otočiť aj za chodu motora, pretože strihač živých plotov je vybavený brzdou čepelí, vďaka ktorej sa sústava čepelí úplne zastaví.

ÚDRŽBA

Karburátor

Tento výrobok značky Husqvarna bol skonštruovaný a vyrobený podľa špecifikácií, ktoré znižujú vypúšťanie škodlivých plynov. Po spotrebovaní 8–10 nádrží paliva bude motor zabehnutý. Aby ste zabezpečili jeho ďalší chod pri maximálnom výkone a minimalizovali výfukové emisie po zábehu, požiadajte predajcu/servisnú dielňu (ktorí majú k dispozícii počítaadlo otáčok), aby vám nastavili karburátor.



VAROVANIE! Ešte pred naštartovaním stroja musíte upevniť kompletný kryt spojky a skriňu prevodovky, inak sa môže spojka uvoľniť a poraniť používateľa.

Funkcia



- Karburátor reguluje otáčky motora pomocou plynovej páčky. Vzduch a palivo sa zmiešajú v karburátore. Zmes vzduchu a paliva je nastaviteľná. Správne nastavenie zmesi je podstatné pre dosiahnutie najlepšieho výkonu píly.
- Nastavenie karburátora znamená, že motor je prispôbený miestnym prevádzkovým podmienkam, napr. podnebiu, nadmorskej výške, benzínu a oleju pre dvojtakty.

Nastavenie voľnobehu

T–skrutka reguluje polohu klapky plynu pri chode motora na voľnobeh. Otočenie skrutky v smere hodinových ručičiek zvyšuje otáčky voľnobehu, zatiaľ čo otočenie proti smeru hodinových ručičiek otáčky voľnobehu znižuje.

Pred akýmkoľvek nastavením skontrolujte, či je vzduchový filter čistý a či je pripevnený kryt filtra.

Nastavte voľnobeh pomocou nastavovacej skrutky voľnobehu T, ak je to nutné. Najprv točte nastavovaciu skrutku T v smere hodinových ručičiek, až kým sa kotúče nezačnú točiť. Potom točte nastavovaciu skrutku T proti smeru hodinových ručičiek, až kým kotúče nezastavia. Voľnobeh je správne nastavený vtedy, keď motor beží hladko v každej polohe. Motor tiež musí mať dobrú rezervu k rýchlosti, pri ktorej sa kotúče začnú otáčať. Odporúčané otáčky pri voľnobehu: Pozrite si časť

Technické údaje. Keď je ovládanie sýtiča v štartovacej polohe, kotúče sa taktiež nesmú otáčať.

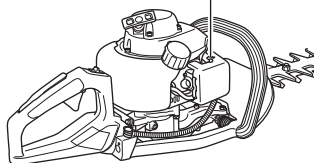
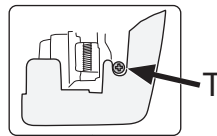

VAROVANIE! Ak otáčky pri voľnobehu nemožno nastaviť, tak aby sa rezný nástroj zastavil, spojte sa s predajcom/servisnou dielňou. Nepoužívajte stroj, kým nebol správne nastavený alebo opravený.

Tlmič výfuku



UPOZORNENIE! Niektoré tlmiče výfuku sú vybavené katalyzátorom. V kapitole Technické údaje zistíte, či má váš stroj katalyzátor.

Tlmič výfuku je navrhnutý na znižovanie hladiny hluku a na smerovanie výfukových plynov preč od obsluhy. Výfukové plyny sú horúce a môžu obsahovať iskry, ktoré, ak sú namierené proti suchému a horľavému materiálu, môžu spôsobiť požiar.

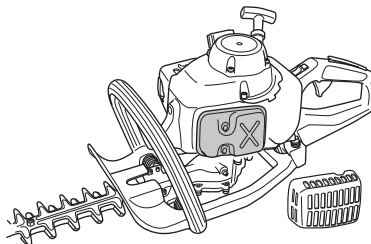

Niektoré tlmiče výfuku sú vybavené špeciálnou sieťou na zachytávanie iskiek. Ak má vaša píla tento typ tlmiča, mali by ste sieťku čistiť aspoň jedenkrát týždenne. Najlepšie sa sieťka čistí drôtenou kefou.

Zachytávač tlmiča výfuku bez katalyzátora je potrebné raz za týždeň vyčistiť alebo ho v prípade potreby vymeniť. Zachytávač tlmiča výfuku s katalyzátorom sa musí kontrolovať a v prípade potreby raz za mesiac vyčistiť. **Ak je zachytávač poškodený, treba ho vymeniť.** Ak je zachytávač často zanesený, môže byť poškodený katalyzátor. Ak chcete skontrolovať tlmič výfuku, kontaktujte svojho

ÚDRŽBA

predajcu. Zanesený zachytávač spôsobí prehriatie stroja a môže spôsobiť poškodenie valca a piestu.

UPOZORNENIE! Nikdy nepoužívajte stroj, ktorý má chybný tlmič výfuku.



VAROVANIE! Tlmiče vybavené katalyzátorom sa pri používaní veľmi zahrievajú a ostávajú horúce ešte nejaký čas po vypnutí. To isté sa týka aj pri voľnobehu. Pri kontakte môže dôjsť k popáleninám. Existuje riziko požiaru.

Chladiaci systém



Na udržiavanie čo najnižšej pracovnej teploty je stroj vybavený chladiacim systémom.

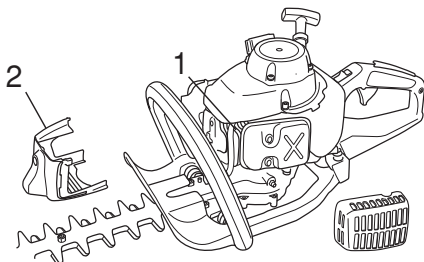

Chladiaci systém pozostáva z:

- 1 Rebríer na zotrvačníku.
- 2 Chladiacich rebríer na valci.
- 3 Kryt valca (usmerňuje prúd studeného vzduchu okolo valca).

Očistíte chladiaci systém raz do týždňa kefkou, príp. pri náročnejších podmienkach častejšie. Špinavý alebo zablokovaný chladiaci systém má za následok prehriatie stroja, ktoré spôsobuje poškodenie piestu a valca.

Zapaľovacia sviečka



Stav zapaľovacej sviečky je ovplyvnený:

- Nesprávnym nastavením karburátora.
- Nesprávnou zmesou paliva (príliš veľa alebo nesprávny druh oleja).
- Znečisteným filtrom.

Tieto činitele spôsobujú povlaky na elektródach zapaľovacej sviečky, ktoré môžu mať za následok prevádzkové problémy a štartovacie ťažkosti.

Ak má stroj nízky výkon, problémy pri naštartovaní alebo beží nedostatočne: pred vykonaním akýchkoľvek ďalších krokov vždy skontrolujte zapaľovaciu sviečku. Ak je zapaľovacia

sviečka znečistená, vyčistite ju a skontrolujte, či medzera medzi elektródami je 0,9 – 1,0 mm. Zapaľovaciu sviečku je potrebné vymeniť po približne mesiaci prevádzky, v prípade potreby aj skôr.

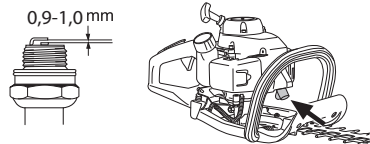

UPOZORNENIE! Vždy používajte odporúčaný typ zapaľovacej sviečky! Nesprávna zapaľovacia sviečka môže vážne poškodiť piest/valec. Skontrolujte, či je zapaľovacia sviečka správne nasadená.

Vzduchový filter



Vzduchový filter treba pravidelne čistiť, aby sa odstránili prach a špina a vyšlo sa tak:

- Poruche karburátora.
- Problémom so štartovaním.
- Zhoršenému výkonu.
- Zbytočnému opotrebovaniu častí motora.
- Nadmerne vysokej spotrebe paliva.

V extrémne prašnom prostredí čistite filter každých 25 hodín alebo častejšie.



Čistenie vzduchového filtra

Odstráňte kryt vzduchového filtra a vytiahnite filter. Umyte ho v teplej mydlovej vode. Pred vložením skontrolujte, či je filter suchý.

Vzduchový filter, ktorý sa používa nejakú dobu, nemožno celkom očistiť. Preto sa musí v pravidelných intervaloch nahrádzať novým. **Poškodený filter sa musí vždy vymeniť.**

Palivový filter



Ak sa do motora dodáva nedostatočné množstvo paliva, otvorte viečko palivovej nádrže a skontrolujte, či nie je znečistený palivový filter.

ÚDRŽBA

Skriňa prevodovky



Na skriňi prevodovky sa nachádza mazací čap. Na doplnenie maziva používajte mazací lis. Stroj by sa mal mazať približne po každých 50 hodinách práce. Používajte špeciálne mazivo od spoločnosti Husqvarna.

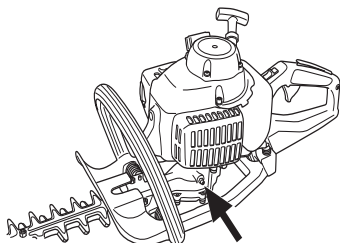

Pumpujte dnu mazivo, kým nezačne čisté mazivo vytekať smerom k čepeliam.

Čistenie a mazanie



Pred a po použití stroja očistite kotúče od živice a zvyškov rastlín pomocou čistiaceho prostriedku.

Pred dlhodobým skladovaním namažte vodiacu lištu kotúča špeciálnym mazivom.

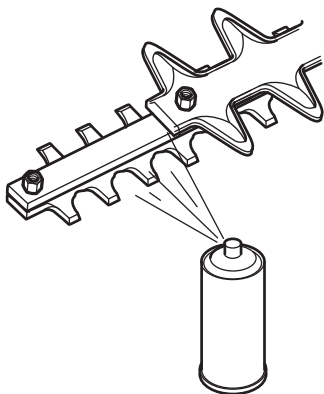

ÚDRŽBA

Plán údržby

Nasleduje zoznam postupov údržby, ktoré musíte vykonať. Väčšina z nich je opísaná v časti Údržba. Používateľ môže vykonávať iba údržbu a servis popísané v návode na obsluhu. Náročnejšie práce sa musia vykonávať v autorizovanej servisnej dielni.

Údržba	Denná údržba	Týždenná údržba	Mesačná údržba
Vyčistite vonkajšok stroja.	X		
Skontrolujte, či poistná páčka plynu a plyn z hľadiska bezpečnosti fungujú správne.	X		
Skontrolujte, či vypínač funguje správne.	X		
Skontrolujte, či sa pri voľnobehu motora alebo keď je ovládanie sýtiča v štartovacej polohe kotúče neatáčajú.	X		
Skontrolujte, či hroty nie sú poškodené a či nevykazujú žiadne známky popraskania alebo iného poškodenia. Ak je to nutné, hroty vymeňte.	X		
Skontrolujte, či nie je ochrana kotúča poškodená alebo zdeformovaná. Ak je ochrana kotúča ohnutá alebo poškodená, vymeňte ju.	X		
Vyčistite vzduchový filter. Vymeňte ho, ak je to potrebné.	X		
Skontrolujte, či nie je chránič ruky poškodený. Ak je chránič poškodený, vymeňte ho.	X		
Skontrolujte, či sú matice a skrutky dotiahnuté.	X		
Skontrolujte, či z motora, nádrže na palivo alebo palivových vedení nepresakuje palivo.	X		
Skontrolujte štartér a štartovaciu šnúru.		X	
Skontrolujte, či nie sú poškodené časti na tlmenie vibrácií.		X	
Vyčistite vonkajšok zapalovacej sviečky. Odmontujte ju a skontrolujte medzeru medzi elektródami. Nastavte medzeru na 0,9–1,0 mm alebo vymeňte zapalovaciu sviečku. Skontrolujte, či je zapalovacia sviečka správne nasadená.		X	
Vyčistite chladiaci systém stroja.		X	
Vyčistite alebo vymeňte zachytávač iskier na tlmiči výfuku (vzťahuje sa to iba na tlmiče výfuku bez katalyzátora).		X	
Vyčistite vonkajšok karburátora a priestor okolo neho.		X	
Naplňte skriňu prevodovky mazivom. Stroj by ste mali mazať približne po každých 60 hodinách práce.		X	
Skontrolujte, či sú skrutky spájajúce kotúče dotiahnuté.		X	
Vyčistite palivovú nádrž.			X
Skontrolujte, či nie je palivový filter znečistený a či nie je palivová hadica prasknutá alebo inak poškodená. Vymeňte ich, ak je to potrebné.			X
Skontrolujte všetky káble a pripojenia.			X
Skontrolujte, či nie sú spojka, pružiny spojky a bubon spojky opotrebované. Potrebnú výmenu vykoná autorizovaná servisná dielňa.			X
Vymeňte zapalovaciu sviečku. Skontrolujte, či je zapalovacia sviečka správne nasadená.			X
Skontrolujte a vyčistite zachytávač iskier na tlmiči výfuku (vzťahuje sa to iba na tlmiče výfuku s katalyzátorom).			X
Ak chcete znížiť riziko požiaru, odstráňte z tlmiča výfuku a z motora špinu, listy a prebytočné mazivo.			X

TECHNICKÉ ÚDAJE

Technické údaje

Technické údaje	226HD60S	226HD75S
Motor		
Objem valca, cm ³	23,6	23,6
Vítanie valca, mm	34,0	34,0
Zdvih, mm	26	26
Otáčky pri voľnobehu, ot./min.	3000±200	3000±200
Max. výkon motora, podľa normy ISO 8893	0,85/8500	0,85/8500
Timič katalyzátora výfuku	Nie	Nie
Zapaľovací systém s obmedzovačom otáčok	Áno	Áno
Zapaľovací systém		
Zapaľovacia sviečka	NGK CMR7H-10	NGK CMR7H-10
Medzera medzi elektródami, mm	0,9-1,0	0,9-1,0
Palivový a mazací systém		
Výrobca/typ karburátora	Walbro, membránový	Walbro, membránový
Kapacita palivovej nádrže, litre	0,47	0,47
Hmotnosť		
Hmotnosť bez paliva, kg	5,8	6,0
Emisie hluku		
(pozri poznámku 1)		
Hladina akustického výkonu, meraná v dB(A)	100	100
Hladina akustického výkonu, garantovaná L _{WA} dB(A)	102	102
Hladiny hluku		
(viď poznámka 2)		
Ekvivalentná hladina akustického tlaku pri uchu používateľa meraná podľa normy EN ISO 10517, dB(A):	91	91
Hladiny vibrácií		
(viď poznámka 3)		
Ekvivalentná hladina vibrácií (a _{nv,eq}) na rukovätiach, meraná podľa normy EN ISO 10517, m/s ² .		
Predná/zadná rukoväť:	2,0/2,1 < 2,5	3,6/5,4
Kotúče		
Typ	Obojstranný	Obojstranný
Dĺžka, mm	600	750
Delenie, mm	35	35
Prevodový pomer	5.11	5.11

Poznámka 1: Emisie hluku do okolia sa merajú ako akustický výkon (L_{WA}) v súlade so smernicou EÚ 2000/14/ES. Uvádzaná hladina akustického výkonu pre stroj bola meraná s originálnym rezacím nástrojom, ktorý produkuje najvyššiu úroveň. Rozdiel medzi zaručeným a nameraným akustickým výkonom je, že zaručený akustický výkon zahŕňa aj rozptyl výsledkov merania a rozdiely medzi jednotlivými strojmi rovnakého modelu v súlade so smernicou 2000/14/ES.

Poznámka 2: Uvádzané údaje pre ekvivalentnú hladinu akustického tlaku majú typický štatistický rozptyl (štandardnú odchýlku) 1 dB (A).

Poznámka 3: Uvádzané údaje pre ekvivalentnú hladinu vibrácií majú typický štatistický rozptyl (štandardnú odchýlku) 1 m/s².

TECHNICKÉ ÚDAJE

EÚ vyhlásenie o zhode (Uplatňuje sa iba na Európu)

Spoločnosť **Husqvarna AB**, SE-561 82 Huskvarna, Švédsko, tel. +46-36-146500, vyhlasuje s plnou zodpovednosťou, že plotostrihy **Husqvarna 226HD60S, 226HD75S** od sériových čísel z roku 2014 a vyššie (rok je zreteľne vyznačený v texte na typovom kovovom štítku spolu so sériovým číslom), zodpovedajú požiadavkám alebo iným normatívnym dokumentom podľa SMERNICE RADY:

- zo 17. mája 2006, „Smernica o strojoch“ **2006/42/EÚ**.
- Z 15. decembra 2004 „ohľadom elektromagnetickej kompatibility“**2004/108/EÚ**.
- z 8. 5. 2000 „ohľadom emisií hluku do okolia“**2000/14/EÚ**. Hodnotenie zhody podľa dodatku V. Informácie o emisiách hluku nájdete v kapitole Technické údaje.

Boli uplatnené nasledovné normy: **EN ISO 12100:2010, CISPR 12:2007, EN ISO 10517:2009/A1:2013**

SMP Svensk Maskinprovning AB, Box 7035, SE-750 07 Uppsala, Švédsko, vykonal dobrovoľnú typovú skúšku pre Husqvarna AB. Certifikáty majú čísla: 226HD60S, 226HD75S – **SEC/09/2199**

Huskvarna, 19.máj 2014



Per Gustafsson, Development manager (Oprávnený zástupca spoločnosti Husqvarna AB a zodpovedný za technickú dokumentáciu.)

SÜMBOLITE TÄHENDUS

Sümbolid

ETTEVAATUST! Hekilõikur võib olla ohtlik riist, kui seda kasutatakse hooletult või valesti ja põhjustada isegi eluohtlikke vigastusi. Väga tähtis on lugeda kasutusjuhend läbi ja kõigest aru saada.



Loe käsitsemisõpetus põhjalikult läbi, et kõik eeskirjad oleksid täiesti arusaadavad, enne kui seadet kasutama hakkad.



Kasuta alati:

- Heakskiidetud kõrvaklappe
- Heakskiidetud silmakaitseid



Seade vastab EL kehtivatele direktiividele.



Kasuta alati heakskiidetud kaitsekindaid.



Kasutage mittelibisevaid jalatseid.



Ümbritsevasse keskkonda leviv müra vastavalt Euroopa Ühenduse direktiivile. Andmed seadme emissiooni kohta on toodud peatükis Tehnilised andmed ja etiketil.



Kütuse tankimine.



Kütusepump

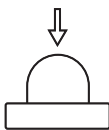

Vii õhuklapp käivitusasendisse.



Viige õhuklappi hoob tööasendisse (RUN).



Lukustushoob, käepideme reguleerimine



Ülejäänud seadmel toodud sümbolid/tähised vastavad erinevates riikides kehtivatele sertifitseerimisnõuetele.

Mootori välja lülitamiseks tuleb seiskamisülüiti viia asendisse "STOPP". Vältimaks soovimatut käivitumist, eemaldage süütejuhe süüteküünlalt.

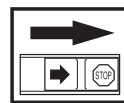

Kasuta alati heakskiidetud kaitsekindaid.

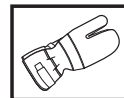

Korrapärane puhastus vajalik.

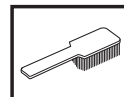

Visuaalne kontroll.



Kanna kaitseprille või näokaitset.



SISUKORD

Sisukord

SÜMBOLITE TÄHENDUS

Sümbolid 327

SISUKORD

Sisukord 328

Enne käivitamist tuleb meeles pidada järgmist: 328

SISSEJUHATUS

Lugupeetud tarbijal! 329

MIS ON MIS?

Mis on mis? 330

ÜLDISED OHUTUSEESKIRJAD

Tähtis 331

Isiklik ohutusvarustus 331

Seadme ohutusvarustus 332

KÜTUSE KÄITSEMINE

Ohutusnõuded kütuse käitsemisel 335

Küttesegu 335

Tankimine 336

KÄIVITAMINE JA SEISKAMINE

Kontroll enne käivitamist 337

Käivitamine ja seiskamine 337

TÖÖVÕTTED

Üldised tööeeskirjad 339

HOOLDUS

Karburator 341

Summuti 341

Jahutussüsteem 342

Süüteküünlad 342

Õhufilter 342

Kütusefilter 342

Ülekanne 343

Puhastamine ja määrimine. 343

Hoolduskeem 344

TEHNILISED ANDMED

Tehnilised andmed 345

EÜ kinnitus vastavusest 346

Enne käivitamist tuleb meeles pidada järgmist:

Loe käsitsemisõpetus hoolikalt läbi.



ETTEVAATUST! Pikaajaline müra võib tekitada püsiva kuulmiskahjustuse. Sellepärast tuleb alati kanda heakskiidetud kõrvaklappe.



ETTEVAATUST! Seadme algset konstruktsiooni ei tohi muuta ilma tootja loata. Kasuta alati originaalosi. Lubamatud muudatused ja varuosad võivad põhjustada raskeid või isegi eluohtlikke kehavigastusi operaatorile ja teistele.



ETTEVAATUST! Hekilõikur võib olla ohtlik riist, kui seda kasutatakse hooletult või valesti ja põhjustada isegi eluohtlikke vigastusi. Väga tähtis on lugeda kasutusjuhend läbi ja kõigest aru saada.

SISSEJUHATUS

Lugupeetud tarbija!

Õnnitleme teid, et olete valinud Husqvarna toote! Husqvarna ajalugu algab juba aastast 1689, kui kuningas Karl XI käsul rajati Huskvarna jõe äärde tehas tahtpüsside valmistamiseks. Asukoht Huskvarna jõe ääres oli üsnagi loogiline, sest see võimaldas tootmiseks kasutada vee jõudu. Husqvarna tehase enam kui 300-aastase tegutsemisaja kestel on seal toodetud väga erinevaid tooteid alates puupliitidest kuni moodsate köögiseadmete, õrnblusmasinade, jalgrataste ja mootorratasteni välja. 1956. aastal tuli välja Husqvarna esimene mootori jõul töötav muruniiduk, kolme aasta möödudes – aastal 1959 – järgnes sellele mootorsaag. Samas valdkonnas töötab Husqvarna ka täna.

Täna on Husqvarna maailma juhtivaid aiandus- ja metsandustoodete tootjaid, kes seab esikohale seadmete kvaliteedi ja tehnilised näitajad. Meie äriidee on toota, arendada ja turustada mootori jõul töötavaid seadmeid aianduse, metsanduse ja ehituse ning tööstuse jaoks. Husqvarna eesmärk on luua seadmeid, mis on esirinnas ja sellepärast ongi meie seadmetele iseloomulikud mitmed kasulikud lahendused, mis tagavad seadmete ergonoomilisuse, kasutajasõbralikkuse, turvalisuse, keskkonnasõbralikkuse ja tõhususe.

Me oleme veendunud, et te hindate kõrgelt meie toodete kvaliteeti ja tehnilisi näitajaid, ning seda ka tulevikus. Kui te ostate meie toote, on teile tagatud professionaalne abi nii seadmete hooldamise kui parandamise osas. Kui seadme müüja juures pole volitatud töökoda, küsige, kus on meie lähim volitatud töökoda.

Me loodame, et jäite oma ostuga rahule ja sellest saab teie hea abimees pikkadeks aastateks. Ärge unustage, et seadme kasutusjuhend on väärtuslik abimees. See aitab teid oluliselt oma seadme tööiga pikendada, kui te järgite neid soovitusi, mis on juhendis toodud seadme hooldamise, korrastamise ning parandamise kohta. Kui te kord müüte selle seadme ära, andke sellega uuele omanikule kaasa ka kasutusjuhend.

Täname, et te valisite endale kasutamiseks Husqvarna toote!

Husqvarna AB töötab pidevalt oma toodete edasiarendamise alal ja jätab seetõttu endale õiguse teha muuhulgas muudatusi toodete kuju ja välimuse osas.

MIS ON MIS?

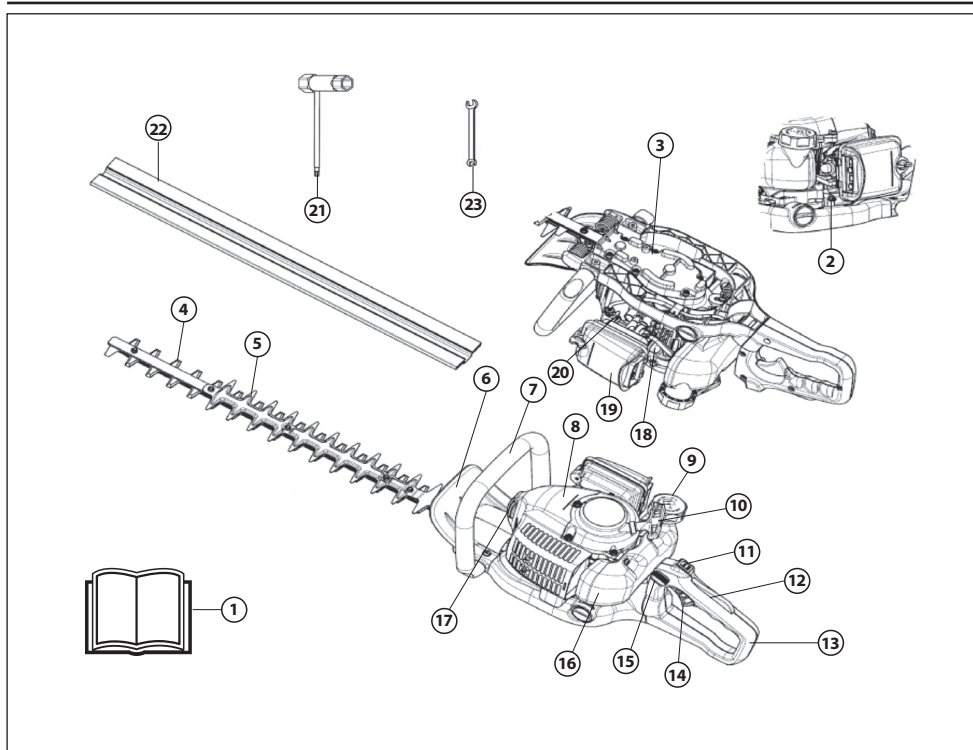

Mis on mis?

- | | |
|-----------------------------|----------------------------|
| 1 Käsitsemisõpetus | 13 Tagumine käepide |
| 2 Määrde lisamine, reductor | 14 Gaasihoovastik |
| 3 Ülekanne | 15 Käepideme fiksaator |
| 4 Terad | 16 Kütusepaak |
| 5 Terakaitse | 17 Süütepea ja süüteküünal |
| 6 Käekaitse. | 18 Kütusepump |
| 7 Esikäepide | 19 Õhufiltri kate |
| 8 Silindri kate | 20 Õhuklapp |
| 9 Paagi kork | 21 Kombivõti |
| 10 Käiviti käepide | 22 Transportkaitse |
| 11 Seiskamisüliti | 23 Võti |
| 12 Gaasihoovastiku sulgur | |

ÜLDISED OHUTUSEESKIRJAD

Tähtis

TÄHTIS!

See seade on ette nähtud ainult okste lõikamiseks. Ära kunagi kasuta seadet, mille ehitus on muudetud. Ära kunagi tööta seadmega, kui oled väsinud, alkoholi tarvitanud või kui oled saanud ravimit, mis mõjub su nägemisele, otsustus- või keskendumisvõimele.

Kanna isiklikku ohutusvarustust. Juhised on toodud alajaotuses Isiklik ohutusvarustus.

Ärge kasutage seadet eriti rasketes ilmaoludes, väga külma, väga tuulise või niiske ilmaga.

Ärge kunagi kasutage vigastatud seadet. Teostage ohutuskontroll ja hooldage seadet korrapäraselt, nagu käsitlemisõpetuses nõutud. Teatud hooldust tohib teha ainult vastava väljaõppe saanud spetsialist. Vt juhiseid lõigust Hooldus".

Enne käivitamist peavad olema kõik kaitsed ja katted oma kohale paigaldatud. Kontrollige, et süütepea ja süütekaabel oleksid kahjustusteta, et elektrilööki ära hoida.



ETTEVAATUST! Seade tekitab töötades elektromagnetvälja. Teatud tingimustel võib väli häirida aktiivsete või passiivsete meditsiiniliste implantaatide tööd. Tõsise või surmaga lõppevate kahjustuste riski vähendamiseks soovime meditsiinilisi implantaate kasutavatel inimestel pidada seadme kasutamise eel nõu oma arsti ja implantaadi valmistajaga.



ETTEVAATUST! Kui mootor töötab suletud või halva õhutusega ruumis, võib seade põhjustada lämbumissurma või vingugaasimürgistuse.



ETTEVAATUST! Ärge laske laps seadme lähedale ega seadet kasutada! Kuna seadmel on vedruka seiskamislüliti ja seda saab väikesel kiirusel kerge vaevaga käivituskäepidemest käivitada, võib mõnikord ka laps suuta seadme käima panna. See tähendab ohtu tõsiste vigastuste tekkeks. Sellepärast tuleb seadmelt eemaldada süütepea, kui seade jääb valveta.



ETTEVAATUST! Valed terad suurendavad õnnetuse ohtu.

Isiklik ohutusvarustus

TÄHTIS!

Hekilõikur võib olla ohtlik riist, kui seda kasutatakse hooletult või valesti ja põhjustada isegi eluohtlikke vigastusi. Väga tähtis on lugeda kasutusjuhend läbi ja kõigest aru saada.

Seadmega töötamisel tuleb kasutada ettenähtud isiklikku kaitsevarustust. Isiklik kaitsevarustus ei välista õnnetusi, kuid vähendab vigastuse astet. Palu seadme müüjalt abi sobiva varustuse valimisel.



ETTEVAATUST! Kui kasutate kuulmiskaitset (kõrvaklappe), ole tähelepanelik helide, hõigete ja hoiatussignaalide suhtes. Mootori seiskumisel võta kohe kõrvaklapid ära.

KÕRVAKLAPID

Peab kasutama küllaldase helisummutusefektiga kõrvaklappe.



SILMAKAITSED

Alati tuleb kasutada heakskiidetud silmakaitset. Visiiri kasutamisel tuleb lisaks kasutada kooskõlastatud kaitseprille. Kooskõlastatud kaitseprillide all mõeldakse selliseid prille, mis vastavad standardile ANSI Z87.1 USA-s või EN 166 Euroopa Liidu riikides.

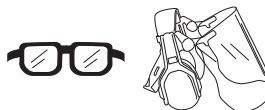

KINDAD

Kindaid peab kasutama, kui selleks on vajadus, nt. lõikeosa monteerimisel.



SÄÄRIKUD

Kasutage mittelibisevaid jalatseid.



ÜLDISED OHUTUSEESKIRJAD

RIIETUS

Riietuseks kasuta rebenemisele vastupidavat materjali ja hoidu liiga avaratest riietest, mis kergelt takerduvad okstesse ja vitstesse. Seadmega töötamisel kannu alati tugevaid pikki pükse. Ärge kannu lühikesi pükse, ehteid, lahtiseid jalatseid, ära käi paljajalu. Jälgi, et lahtised juukseid ei ulatuks õlgadeni.

ESMAABI

Kanna hoolt, et esmaabivarusus oleks alati käepärast.



Seadme ohutusvarustus

Käesolevas käsitletakse seadme ohutusvarustust, selle toimimist, kontrollimist ning põhihooldust, mis tagab ohutu töö. Peatükis Mis on mis? on näidatud detailide paiknemine seadmel.

Kui seadet ei hooldata õigesti ja korrapäraselt ja seadet ei paranda asjatundja, võib seadme tööiga lüheneda ja tekkida oht õnnetuste tekkeks. Lisateabe saamiseks võta ühendust lähima hooldustöökojaga.

TÄHTIS!

Seadme hooldus ja parandamine nõuab eraldi väljaõpet. See kehtib eriti ohutusvarustuse kohta. Kui seade ei vasta allpool toodud nõuetele, vii see hoolduspunkti. Meie toodetele on tagatud professionaalne hooldus ja parandus. Kui seadme müüja ei tegele hooldusega, palu teda juhatada sind lähimasse hoolduspunkti.



ETTEVAATUST! Ärge kasuta kunagi vigase ohutusvarustusega seadet. Ohutusvarustust tuleb käesolevas toodud eeskirjade kohaselt hooldada ja kontrollida. Vajadusel lasta seadme hooldustöökojas parandada.

Gaasihoovastiku sulgur

Gaasihoovastiku sulgur on konstrueeritud takistamaks tahtmatut gaasi andmist. Kui vajutad sulgurit (A) käepidemest haarates, vabaneb gaasihoovastik (B). Käepidemest lahti lastes lähevad nii gaasihoovastik kui sulgur tagasi algasendisse. Seda liigutust juhivad kaks iseseisvat tagasitõmbevedru. Gaasihoovastik sulgeb automaatselt tühikäigule kohe, kui lased käepideme käest.

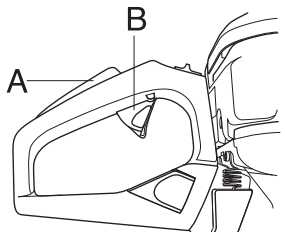

Kontrolli, kas gaasihoovastik sulgub tühikäigul, kui gaasihoovastiku sulgur läheb oma lähteasendisse.

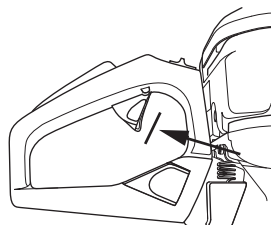

Vajuta gaasihoovastiku sulgurit ja kontrolli, kas see läheb, kui lased ta lahti, tagasi algasendisse.

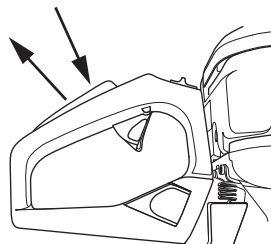

Kontrolli, kas gaasihoovastik ja gaasihoovastiku sulgur liiguvad vabalt ja kas tagasitõmbevedrud töötavad korralikult.

Vaadake juhiseid osast Käivitamine. Käivitage hekiõikur ja andke täisgaas. Laske gaasihoovastik vabaks ja kontrollige, kas terad jäävad seisma. Kui gaasihoovastik paneb tühikäigul terad liikuma, tuleb tühikäiku seadistada. Vaadake juhiseid osast Hooldus.



Seiskamislüliti

Mootori väljalülitamiseks kasuta seiskamislüliti.

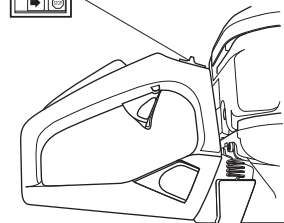

ÜLDISED OHUTUSEESKIRJAD

Käivita mootor ja kontrolli, kas mootor seiskub, kui lükkad lüli seiskamisasendisse.

Käekaitse.



Käekaitse ülesandeks on kaitsta kätt töötavate teradega kokku puutumast, näiteks siis, kui kasutajal läheb käsi lahti esikäepideme küljest.

Kontrollige, kas käekaitse on korralikult kinni.

Kontrollige, kas käekaitse on terve.

Vibratsioonisummutussüsteem



Seade on varustatud vibratsioonisummutussüsteemiga, mis vähendab vibratsiooni ja teeb seadme kasutamise mugavaks.

Vibratsioonisummutussüsteem vähendab vibratsiooni, mis kandub käepidemesse seadme mootorist ja löikesedmetest.

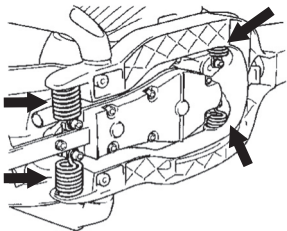

Mootori kere ja löiketerad on ühendatud käepidemega nelja vedru kaudu.

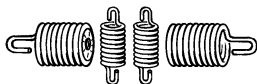

Kontrolli korrapäraselt, et amortiseerivad elemendid ei oleks pragunenud ega deformeerunud. Kontrollige, et summutuselemendid oleksid terved ja korralikult kinnitatud.



ETTEVAATUST! Tugeva vibratsiooniga töötamine võib põhjustada vereringe- või närvikahjustusi, eriti neil, kel on vereringehäireid. Pöördu arsti poole, kui ilmneb nähte, mis võivad olla vibratsioonist põhjustatud. Sellisteks nähtudeks on näiteks muudatused nahas või nahavärvis, surin, nõelatorked, tundetus, nõrkus, värvimuutused nahal. Nimetatud nähtused esinevad tavaliselt sõrmedes, käelabades ja randmetes. Oht on suurem külma korral.

Summuti

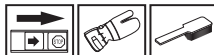

Summuti ülesandeks on hoida minimaalselt määratset ja suunata mootori heitgaasid operaatorist eemale.

Katalüsaatoriga summuti on konstrueeritud ka selleks, et vähendada kahjulike ainete hulka heitgaasides.

Sooja ja kuiva kliimaga riikides on metsatulekahju tekkimise oht suur. Seetõttu on osa summuteid varustatud sädemeid püüdva võrguga. Kontrolli, kas Sinu lõikur on sellise seadmega varustatud.

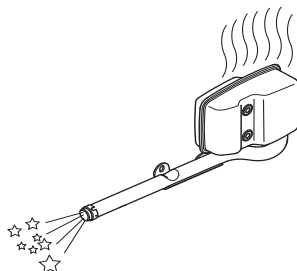

Kui seadmel on summuti, mis on varustatud sädemepüüdjaga, peab ka seda ühtlaste ajavahemike järel puhastama. Saastunud võrguga sädemepüüdja tõttu võib mootor üle kuumeneda ja katki minna.

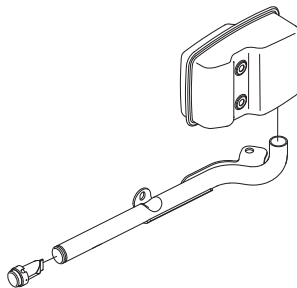

On väga oluline, et järgitaks summuti hoolduse ja kontrolli juhiseid.

Ära kasuta kunagi vigastatud summutiga seadet.

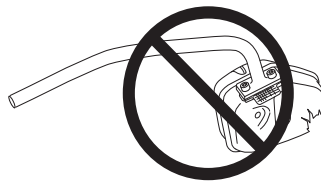

ÜLDISED OHUTUSEESKIRJAD

Kontrolli korrapäraselt, kas summuti on kindlalt seadme külge kinnitatud.

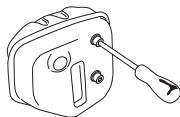

ETTEVAATUST! Katalüsaatorseadmega summuti läheb koos heitgaasitoruga kuumaks ja on ka pärast väljalülitamist kuum. See kehtib ka tühikäigul töötamise korral. Puudutamisel võib nahal tekkida põletus. Olge ettevaatlik, tuleoht!



ETTEVAATUST! Summuti sisaldab kemikaale, mis võivad olla kantserogeense toimega. Vältige kokkupuudet nende ainetega, kui summuti katki läheb või saab kahjustada.



ETTEVAATUST! Mõtlege selle peale:

Mootori heitgaasid on kuumad ja võivad sisaldada sädemeid, mis võivad tekitada tulekahju. Sellepärast ära käivita seadet kunagi ruumis sees ega tuleohtlike materjalide ligidal!

Terakaitse



Terakaitse (A) peab kaitsma teid, et mingi kehaosa ei puutuks terade (B) vastu.

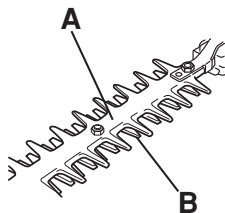

Kontrollige, kas terakaitse pole paindunud või muul viisil kahjustatud. Kui terakaitse on kõverdunud või muul viisil kahjustatud, tuleb see vahetada.

Ülekanne

Töötamisel läheb ülekanne kuumaks. Ärge puudutage ülekannet, sest see võib tekitada põletust.

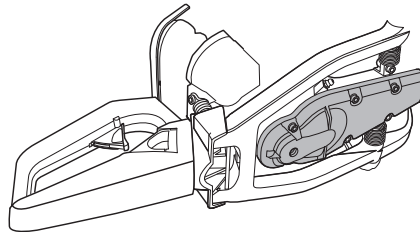

KÜTUSE KÄSITSEMINE

Ohutusnõuded kütuse käsitlemisel

Ära käivita seadet:

- 1 Kui kütust on sattunud seadmele. Pühi see ära ja lase jäägil ära aurustuda.
- 2 Kui kütust on sattunud Su kehale või riietele, vaheta riided. Pese puhtaks kehaosad, kuhu on sattunud kütust. Pese vee ja seebiga.
- 3 Kui seadmest pihkub kütust. Kontrolli korrapäraselt, et kütust ei lekiks kütusepaagi korgi vahelt või voolikust.

Transport ja hoiustamine

- Ära hoi seadet ega kütust seal, kus pihkumise korral kütuseaurud võivad kokku puutuda sädemete või lahtise tulega, näit. masinate, elektrimootorite, releede, lülite, soojaveekatelde jt. seadmete läheduses.
- Hoi seadet ja transpordi kütust selleks ettenähtud nõus.
- Lase kütuse- ja õlipaak täiesti tühjaks, enne kui jääd seadme pikaks ajaks seisma. Palu lähimast bensiniijaamast abi sobiva paiga leidmisel vana kütuse ja õli jaoks. Kütus laske siseruumides välja selleks ettenähtud anumasse ja piisavalt kaugel lahtisest tulest.
- Enne pikemaajalist hoiustamist tuleb seade korralikult puhastada ja hooldada.
- Lõikeosa transportkaitse peab olema paigaldatud, kui seadet ei kasutata või see viiakse teise kohta.
- Kinnitage seade transportimise ajaks.
- Et ära hoida seadme tahtmatut käivitamist, tuleb süütepea kindlasti eemaldada, kui seadmele tehakse hooldust, kui seade jääb valveta või hoiustatakse.



ETTEVAATUST! Ole ettevaatlik kütuse käsitlemisel. Välti tule-, plahvatus- ja sissehingamisohte.

Küttesegu

TÄHELEPANU! Seadmel on kahetaktimootor ja see vajab töötamiseks bensiini ja kahetaktiõli segu. Et segu oleks õige, tuleb mõõta segatava õli kogus väga täpselt. Väiksemate koguste segamisel mõjutavad ka väikesed kõrvalekalded õli koguses oluliselt segu koostist.



ETTEVAATUST! Kütus ja kütuseaurud on väga tuleohtlikud ning võivad põhjustada ohtlikke kahjustusi sissehingamisel või nahale sattumisel. Olge ettevaatlik kütuse käsitlemisel ning hoolitsege selle eest, et te käsitsesite kütust hästi ohustatavas kohas.

Bensiin



TÄHELEPANU! Kasutage ainult kvaliteetset vähemalt 90 (RON) oktaanarvuga bensiini, segatult õliga. Kui teil on katalüsaatorseade, tuleb kasutada ilma pliita kvaliteetset õli ja bensiini segu (vaadake peatükki Tehnilised näitajad). Pliid sisaldav bensiin rikub katalüsaatorseadet.

Kui on saadaval keskkonnasäästlikku, nn. alkülaatkütust, tuleb seda kasutada.



- Soovituslik madalaim oktaanarv on 90 (RON). Kui te töötate 90st madalama oktaanarvuga kütusega, tekib mootori kuumenemine. See võib mootorit kahjustada ja põhjustada tõsisid mootoririkkeid.
- Pidevalt kõrgetel pööretel töötades on soovitatav kasutada kõrgema oktaanarvuga bensiini.

Kahetaktiõli

- Parima tulemuse saavutamiseks kasutage HUSQVARNA kahetaktiõli, mis on spetsiaalselt meie õhkJahutusega kahetaktimootorite jaoks valmistatud.
- Ärge kasutage mingil juhul vesijahutusega kahetaktimootorite jaoks toodetud õli, mille võõrkeelne nimetus on outboardoil (lühend TCW).
- Ära kasuta kunagi neljaktiilise mootori õlisid.
- Madala kvaliteediga õli ja ka liiga rammus õli ja kütuse segu võivad katalüsaatorseadme tööd segada ja vähendada selle tööiga.
- Segu koostis
1:50 (2%) HUSQVARNA kahetaktiõli.
1:33 (3%) teiste õlide korral, mis on õhkJahutusega kahetaktimootorite, klassifitseeritud JASO FB/ISO EGB jaoks.

Bensiin, liitrit	Kahetaktiõli, liitrit	
	2% (1:50)	3% (1:33)
5	0,10	0,15
10	0,20	0,30
15	0,30	0,45
20	0,40	0,60

KÜTUSE KÄSITSEMINE

Segamine

- Bensiini ja õli omavaheliseks segamiseks kasuta alati puhast nõu, mis on ette nähtud bensiini jaoks.
- Esiteks vala nõusse pool segatavast bensiinist. Lisa kogu õlikogus. Sega (loksuta) küttesegu segamini. Lisa ülejäänud bensiin.
- Sega (loksuta) küttesegu hoolikalt enne seadme kütusepaagi täitmist.

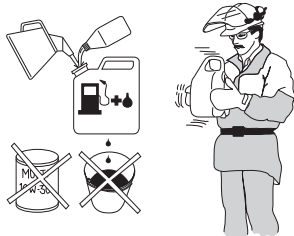

- Ära sega rohkem kütust kui üheks kuuks vaja.
- Kui seade jääb pikemaks ajaks seisma, tuleb kütusepaak tühjendada ja puhastada.



ETTEVAATUST! Katalüsaatorsummuti on kasutamise ajal ja ka pärast seiskamist väga kuum. See kehtib ka tühikäigul töötamisel. Ole tuleohtu suhtes tähelepanelik, eriti tuleohtlike ainete ja/või gaaside läheduses töötamisel.

Tankimine



ETTEVAATUST! Järgnevad ettevaatusabinõud vähendavad tulekahjuohtu:

Tankige hästi ventileeritud kohas. Masinat ei tohi tankida siseruumides.

Ära suitseta kütuse läheduses ega pane sinna midagi kuuma.

Ära lisa kütust, kui mootor pole välja lülitatud.

Seiska mootor ning lase sel enne tankimist mõni minut jahtuda.

Kütuse lisamisel ava kork ettevaatlikult, et ülerõhk saaks aeglaselt väheneda.

Pärast kütuse lisamist pinguta korki hoolikalt.

Enne käivitamist viige masin tankimiskohast ja kütuse ladustamiskohast eemale.

- Kasutage ületäitumise kaitsega kütusenõu.
- Pühi paagikorgi ümbrus puhtaks. Mustus kütusepaagis tekitab mootori töös häireid.
- Jälgi, et kütus oleks korralikult segunenud, selleks loksuta iga kord enne kütusepaagi täitmist kütusenõud.

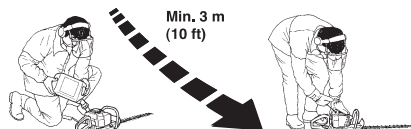

KÄIVITAMINE JA SEISKAMINE

Kontroll enne käivitamist



- Kontrollige tööpiirkonda. Kõrvaldage kõrvalised esemed, mis võivad eemale paiskuda.
- Kontrollige lõikeosa seisundit. Nürisid, kahjustatud ja pragunenud terasid ei tohi kasutada.



- Kontrollige, et seade oleks täiesti korras. Kontrollige, et kõik mutrid ja kruvid oleksid korralikult pingutatud.
- Kontrollige, et ülekanne oleks korralikult määratud. Vaadake juhiseid osast Ülekanne.
- Kontrollige, kas lõikeosa jääb alati tühikäigul seisma.
- Kasuta seadet ainult ettenähtud otstarbel.
- Kontrollige, et käepidemed ja turvadetailid oleksid korras. Ärge kasutage seadet, kui sellel puudub mõni osa või midagi on muudetud, nii et see ei vasta enam tehnilistele näitajatele.
- Enne seadme käivitamist tuleb kontrollida, et kõik katted oleksid paigaldatud ja neil poleks kahjustusi.

Käivitamine ja seiskamine



ETTEVAATUST! Enne seadme käivitamist peab olema paigaldatud sidurisõlm koos ülekandega, muidu võib sidur lahti tulla ja tekitada kahjustusi inimestele.

Enne käivitamist viige seade tankimiskohast vähemalt 3 meetri kaugusele. Pange seade kindlale alusele. Mõelge selle peale, et käivitamisel võivad terad hakata liikuma. Jälgige, et teradele mingit eset ette ei jääks. Jälgige, et tööpiirkonnas poleks kõrvalisi inimesi, sest muidu on oht, et võidakse inimesi vigastada. Ohutusvahemaa on 15 m.

Külm mootor

Süüde: Vii seiskamislülitit käivitusasendisse. (Tööasend)

Kütusepump: Vajuta korduvalt kütusepumba kummipöiele, et kütus liiguks põide. Põis ei pea täiesti täis saama.

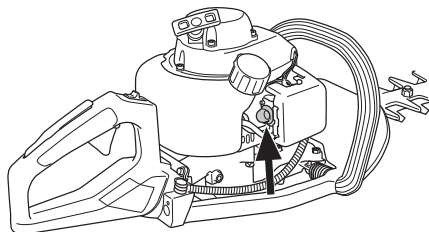

Õhuklapp: Vii õhuklapp käivitusasendisse.

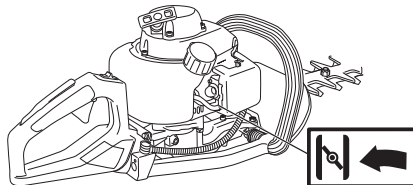

Soe mootor

Süüde: Vii seiskamislülitit käivitusasendisse. (Tööasend)

Kütusepump: Vajuta korduvalt kütusepumba kummipöiele, et kütus liiguks põide. Põis ei pea täiesti täis saama.

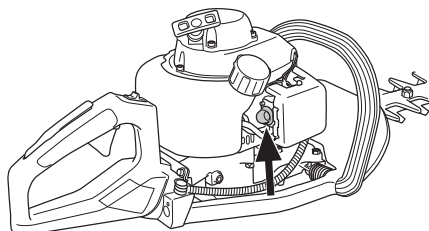

Käivitamine

Suru seadme kere vastu maad vasaku käega (NB! mitte jalaga!). Võta starteri käepidemest kinni, tõmmake käivitusnõör parema käega aeglaselt välja, kuni tunned vastupanu (starteri hambad haakuvad), soorita seejärel tugevaid ja kiireid tõmbeid. **Käivitusnööri ei tohi kerida käe ümber.**

Pange rõhuklapp algasendisse kohe pärast mootori lülitumist ja käivitage seadet, kuni see tööle hakkab.

KÄIVITAMINE JA SEISKAMINE

TÄHELEPANU! Ära tõmba käivitinööri täies pikkuses välja, ära lase käiviti käepidet lahti, kui see on väljatõmmatud asendis. See võib seadmele vigastusi tekitada.



Seiskamine

Mootori välja lülitamiseks tuleb seiskamislüliti viia asendisse "STOPP".

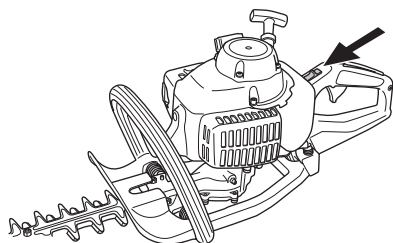

Kui stopplüliti seadmisel seiskamisasendis mootor ei seisku, seadke õhuklapp õhuklapi asendisse (õhuklapp suletakse). Võtke ühendust hooldustöökojaga.

Sissetöötamine

Esimesel 20 töötunnil ei tohi lasta mootoril töötada pikka aega maksimumvõimsusel.

TÖÖVÕTTED

Üldised tööeeskirjad

TÄHTIS!

Käesolevas peatükis käsitletakse põhilisi ohutusreegleid heklõikuriga töötamisel.

Kui olukord on Sulle tundmatu, lakka töötamast ja palu spetsialistidelt abi ja nõu. Võta ühendust edasimüüja või hoolduspunktiga.

Ära tee tööd, milleks Sul puudub väljaõpe või kogemused.



ETTEVAATUST! Seade võib tekitada tõsiseid kahjustusi inimestele. Lugege ohutusreegleid hoolikalt. Õppige hoolikalt, kuidas tuleb seadet kasutada.



ETTEVAATUST! Lõikeseadmed. Ärge viige seadet teise kohta, kui mootor pole välja lülitatud.

Isiklikud kaitseabinõud

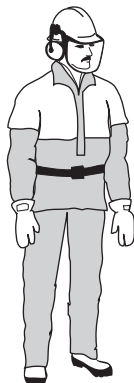

- Kanna isiklikku ohustusvarustust. Juhised on toodud alajaotuses Isiklik ohustusvarustus.
- Kasuta alati tööriietust ja tugevaid pikki pükse.
- Ära kanna kunagi lotendavaid rõivaid ega ehteid.
- Jälgige, et lahtised juukseid ei ripuks õlgadel.

Ümbruskonda hõlmavad ohutuseeskirjad

- Ära luba kunagi lastel seadet kasutada.
- Jälgi, et töötamise ajal ei tuleks keegi lähemale kui 15 m.
- Ära luba kellelgi seadet kasutada enne, kui oled kindel, et ta on kasutamissoptetuse sisust aru saanud.

- Ärge töötage redelil või korraliku kinnituseeta alusel.



- Ärge unustage, et seadme operaator vastutab seadmest tingitud ohtude ning õnnetuste ning varaliste kahjude eest.

Ohutuseeskirjad seadmega töötamiseks



- Jälgi alati, et sul oleks kindel ja püsiv jalgealune.
- Seadet tuleb alati hoida kahe käega. Seadet tuleb hoida enda kehast eespool.

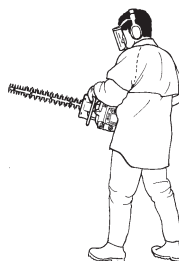

- Jälgige, et käed-jalad ei satuks seadme tööpiirkonda.



- Hoidke pärast mootori välja lülitamist käed-jalad teradest eemal, kuni terad seisma jäävad.
- Jälgige, et lõigatud oksajupid teie pihta ei paiskuks.
- Ärge lõigake seadmega liiga maapinna lähedalt. Kivid ja muud lahtised esemed võivad eemale paiskuda.
- Enne tööle hakkamist uurige oma tööala, kas seal pole kõrvalisi esemeid, elektrijuhtmeid, putukaid ja loomi, metallist esemeid ja muud, mis võib kahjustada lõikeosa.
- Kui puutute seadmega vastu mingit kõrvalist eset või kui vibratsioon lakkab, katkestage kohe töö ja lülitage seade välja. Võtke süütejuhe süüteküünla küljest lahti. Kontrollige, kas seade pole saanud kahjustusi. Parandage vajadusel.

TÖÖVÕTTED

- Kui teradesse on midagi kinni jäänud, tuleb töötav seade välja lülitada, süütejühe süüteküünlalt lahti võtta ja seejärel asuda terasid puhastama.

Ohutuseeskirjad peale töötamist



- Kui te ei kasuta seadet, pange teradele kate peale.
- Lülitage seade välja. Mitte kunagi ärge jätke töötava mootoriga seadet järelevalveta.
- Hekilõikuri seiskamisel hoolduseks, ülevaatuseks või hoiundamiseks, lülitage toiteallikas välja, ühendage süüteküünla juhe süüteküünla küljest lahti ning veenduge, et kõik liikuvad osad on seisma jäänud. Laske seadmel jahuda, enne kui hakkate mootori piirkonnas midagi tegema.
- Lõikeosa parandamisel pange kätte tugevad kaitsekindad. Terad on väga teravad ja võivad kergesti tekitada kahjustusi.

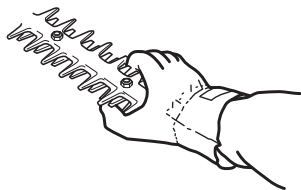

- Hoida seadet lastele kättesaamatus kohas.
- Parandamisel kasuta originaalvaruosi.

Põhiline lõikamistehnika

- Külgede pügamisel tehke pendelliigutusi liikumissihiga üles-alla.
- Andke gaasi vastavalt koormusele.
- Heki pügamisel peab mootor paiknema hekest eermal.
- Parima tasakaalu saavutamiseks tuleb seadet hoida võimalikult keha lähedal.

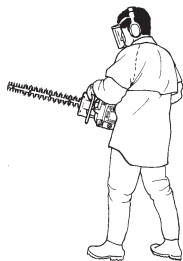

- Jälgige, et teraotsad ei puudutaks maad.
- Ärge suruge seadmele, liikuge kergelt ja piisavalt aeglaselt edasi, et seade jõuaks kõik oksad korralikult ära lõigata.

Tagumine käepide

Hekkide hõlpsamaks lõikamiseks saate pöörata käepidet 90° vasakule või paremale.

- Vabastage käepide, vajutades lukustushooba.

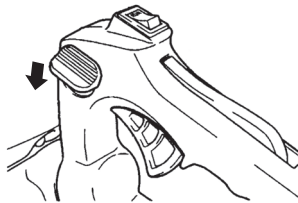

- Keerake käepidet, kuni lukustushoob klõpsab oma kohale.

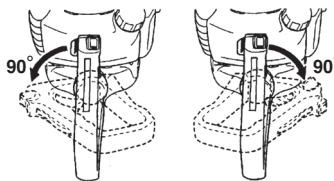

- Kui käepide on uude asendisse lukustatud, saate uuesti gaasi rakendada.
- Töötamisel peab käepide olema suunatud üles, sõltumata sellest, kuhu on hekilõikur suunatud.

Käepidet saab pöörata isegi siis, kui mootor on tühikäigul, kuna hekilõikur on varustatud lõiketera piduriga, mis hoiab terasid paigal.

HOOLDUS

Karburaator

Sinu Husqvarna-toode on konstrueeritud ja valmistatud selliste omadustega, mis vähendavad kahjulikke heitgaase. Kui mootor on kulutanud 8–10 paaki bensiini, on mootor sisse töötatud. Selleks, et mootor töötaks parimal moel ja eraldaks peale sissetöötamisperioodi nii vähe kahjulikke heitgaase kui võimalik, lase oma müügiagendil/hooldustökojal (kelle käsutuses on tahhomeeter) karburaatorit reguleerida.



ETTEVAATUST! Enne seadme käivitamist peab olema paigaldatud sidurisõlm koos ülekandega, muidu võib sidur lahti tulla ja tekitada kahjustusi inimestele.

Töö



- Karburaator juhib läbi gaasiregulaatori mootori pööreid. Karburaatoris seguneb kütus õhuga. Õhu ja kütuse segu koostist saab reguleerida. Et kasutada ära seadme maksimaalset võimsust, peab seadistus olema täpne.
- Karburaatori seadistamine tähendab seda, et mootor sobitatakse kohalikele oludele, nagu kliima, kõrgus merepinnast, bensiini koostis ja kahetaktioli tüüp.

Tühikäigu seadistamine

T-krui reguleerib gaasihoovastiku asendit tühikäigul. Keera T-krui päripäeva, et tühikäigul oleks kõrgem pöörete arv ja vastupäeva, et pöörete arv oleks väiksem.

Enne kui midagi reguleerida, vaata, et õhufilter oleks puhas ja et õhufiltriklapp oleks paigaldatud.

Seadistage tühikäigu pöörlemiskiirust reguleerimiskruvist T, kui on vaja seadistada. Algul keerake T-krui äripäeva, kuni terad hakkavad liikuma. Seejärel keerake T-krui vastupäeva, et terad jääksid seisma. Tühikäik on seadistatud õigesti siis, kui mootor igas asendis töötab ühtlaselt. Seejuures peab olema jäänud piisav varu sellise pöörlemiskiiruseni, mil terad hakkavad kaasa liikuma. Soovit. tühikäigu pööretearv: Vt. ptk.

Tehnilised andmed. Terad ei tohi liikuma hakata ka rõhuklapi lülitamisest käivitamisel.

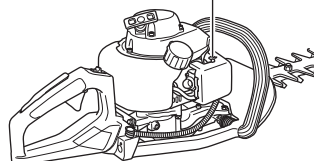
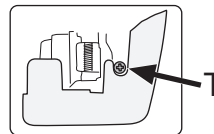

ETTEVAATUST! Kui tühikäigu pöörete arvu ei saa reguleerida, nii et löikeosa jääks paigale, võta ühendust teenindustökojaga/ edasimüüjaga. Ära kasuta seadet enne, kui see on korralikult reguleeritud või parandatud.

Summuti



TÄHELEPANU! Teatud summutid on varustatud katalüsaatoriga. Vt. peatükki Tehnilised andmed, et kontrollida, kas sinu sael on katalüsaator.

Summuti ülesandeks on summutada müra ja suunata heitgaasid operaatorist eemale. Heitgaasid on kuumad ja võivad sisaldada sädemeid, mis võivad tekitada tulekahju, kui läheduses on kergesti süttivaid esemeid.

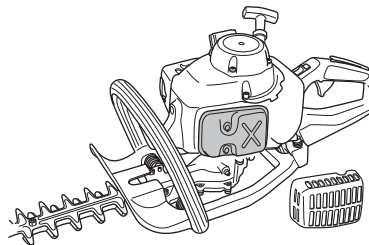

Teatud summutitüübid on varustatud erilise sädemeid püüdva võrguga. Puhasta võrku kord nädalas. Selleks on soovitatav kasutada terasharja.

Katalüsaatorita summutitel tuleb võrku puhastada ja vajadusel vahetada seda kord nädalas. Katalüsaatoriga summutitel tuleb võrku kontrollida ja vajadusel kord kuus puhastada.

Vigastatud võrk tuleb ära vahetada. Kui võrk on sageli ummistunud, võib see olla signaaliks, et katalüsaator ei tööta täisvõimsusel. Kontrollimiseks võta ühendust oma müügiagendiga. Kui võrk on ummistunud, kuumeneb seade üle ning tagajärjeks on silindri ja kolvi kahjustused.

HOOLDUS

TÄHELEPANU! Ära kunagi kasuta vigastatud summutiga seadet.



ETTEVAATUST! Katalüsaatorsummuti on kasutamise ajal ja ka peale seismajäämist väga kuum. See kehtib ka tühikäigu puhul. Selle puudutamine võib tekitada naha põletust. Ole tuleohu suhtes tähelepanelik!

Jahutussüsteem



Võimalikult madala töötemperatuuri tagamiseks on seade varustatud jahutussüsteemiga.

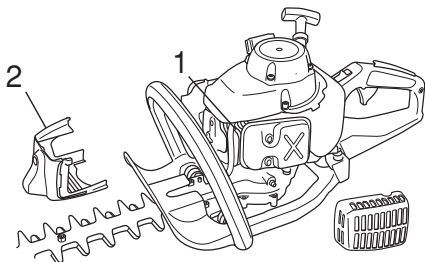

Jahutussüsteem koosneb järgnevatest osadest:

- 1 Ventilatoriivivad hoorattal.
- 2 Jahutusribid silindril.
- 3 Silindrikate (juhivad jahutusõhu silindrisse).

Puhasta jahutussüsteemi kord nädalas harjaga, raskete tööolude puhul tihedamini. Määratud või ummistunud jahutussüsteemi puhul kuumeneb seade üle, mis vigastab silindrit ja kolbi.

Süüteküünlad



Süüteküünla töövoimet mõjutavad:

- Valesti seadistatud karburaator.
- Vale õlisegu kütuses (liiga palju või vale õli).
- Määratud õhufilter.

Need tegurid tekitavad setteid süüteküünla elektroodidel ja võivad põhjustada tööhäireid ning käivitusraskusi.

Väikese võimsuse, raske käivitamise või ebaühtlase tühikäigu puhul kontrolli alati kõigepealt süüteküünalt, enne kui võtad ette teisi meetmeid. Puhasta must süüteküünal ja kontrolli samal ajal, kas elektroodide vahe on 0,9–1,0 mm. Vaheta

süüteküünal pärast kuuajalist kasutamist või vajaduse korral varem.

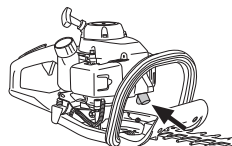
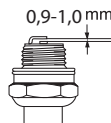

TÄHELEPANU! Kasuta alati soovitatud süüteküünla tüüpi! Vale süüteküünal võib vigastada kolbi või silindrit. Kontrolli, et küünaldel oleks raadiohäirete kaitse.

Õhufilter

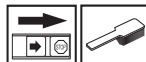

Puhasta õhufiltrit korrapäraselt tolmust ja mustusest, vältimaks:

- Häireid karburaatori töös.
- Käivitamisraskusi.
- Võimsuse vähenemist.
- Mootori osade asjatut kulumist
- Liigset kütusekulu.

Puhasta õhufiltrit peale 25 tunnist tööd, tolmusemates tööoludes tihedamini.

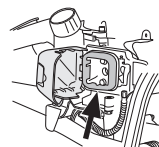
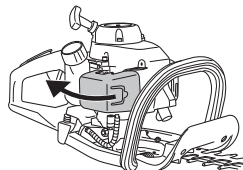

Õhufiltri puhastamine

Eemalda õhufiltri kaitse ja demonteeri õhufilter. Pese õhufilter soojas seebilahuses puhtaks. Kuivata filter enne uuesti paigaldamist.

Pikemat aega kasutatud õhufiltrit ei saa enam täiesti puhtaks. Sellepärast tuleb see korrapäraselt uuega asendada.

Vigastatud õhufilter tuleb kohe välja vahetada.

Kütusefilter



Kui mootori kütusevool väheneb, kontrollige ega kütusekork või kütusefilter pole ummistunud.

HOOLDUS

Ülekanne



Ülekandeosal on määrdenippel. Määrimiseks kasutage määrdepritsi. Seda tehakse ligikaudu iga 50 töötunni järel. Kasutage Husqvarna erimääret.

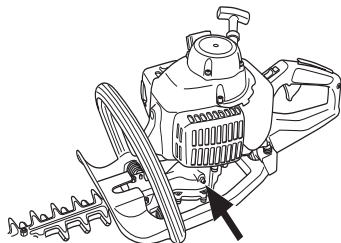

Pumbake määret, kuni puhas määre hakkab teradele valguma.

Puhastamine ja määrimine.



Puhastage terad, kasutades puhastusainet, iga kord enne ja pärast kasutamist.

Enne pikaajalist hoiustamist määrige teralatte spetsiaalse määrdega.

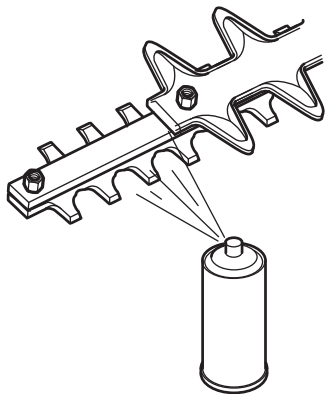

HOOLDUS

Hoolduskeem

Alljärgnevas on toodud seadme hooldustööde nimekiri. Enamike tööde kohta on antud ka kirjeldus osas Hooldus. Seadme kasutaja võib teha ainult selliseid hooldamis- ja korrastustöid, mida on kirjeldatud käesolevas kasutusjuhendis. Keerukamate tööde tegemiseks tuleb pöörduda volitatud töökoja poole.

Hooldus	Igapäevane hooldus	Iganädalane hooldus	Igakuine hooldus
Puhasta seade väljastpoolt.	X		
Kontrollige, et gaasihoovastiku pidur ja gaasihoovastik töötaksid ohutult.	X		
Kontrolli, kas seiskamislülit toimib.	X		
Kontrollige, et terad ei liiguks tühikäigul ega rõhuklapi lülitamisel käivitamisel.	X		
Kontrollige, et teradel poleks kahjustusi, et neil poleks pragusid, et nad oleksid terved. Kui vaja, vahetage terad.	X		
Kontrollige, kas terakaitse pole paindunud või muul viisil kahjustatud. Kui terakaitse on kõverdunud või muul viisil kahjustatud, tuleb see vahetada.	X		
Puhasta õhufilter. Asenda vajaduse korral.	X		
Kontrollige, kas käekaitse on korras. Kahjustatud kaitse tuleb vahetada.	X		
Kontrolli, et kruvid ja mutrid oleksid korralikult kinnitatud.	X		
Kontrolli, et mootorist, kütusepaagist ja -voolikutest ei pihkuks kütust.	X		
Kontrolli starterit ja starterinööri.		X	
Kontrolli, et vibratsioonisummutajad ei oleks vigastatud.		X	
Puhasta süüteküünal väljaspoolt. Võta küünal maha ja kontrolli elektrodide vahekaugust. Reguleeri vahekauguseks 0,9–1,0 mm või asenda süüteküünal uuega. Kontrolli, et süüteküünal oleks nn. raadiohäirete kõrvaldaja.		X	
Puhastage seadme jahutussüsteem.		X	
Tee summuti sädemepüüdja võrk puhtaks või vaheta välja (ei kehti katalüsaatoriga summutite puhul).		X	
Puhasta karburaatori välimine pind ja ümbrus.		X	
Lisage määret ülekandeosasse. Seda tuleb teha umbes iga 60 töötunni järel.		X	
Kontrollige, kas terade kinnituskruvid on korralikult pingutatud.		X	
Puhasta kütusepaak.			X
Kontrollige, kas kütusefilter on puhas ja kütusevoolik terve. Vajadusel vahetage vastavad osad.			X
Kontrolli kõik juhtmed ja ühendused.			X
Kontrollige sidurit, sidurivedrusid ja -trumlit, ega neil pole kulumise jälgi. Vajadusel pöörduge vahetamiseks volitatud töökoja poole.			X
Vaheta süüteküünal. Kontrolli, et süüteküünal oleks paigaldatud nn. raadiohäirete kõrvaldaja.			X
Kontrolli summuti sädemepüüdja võrku ja puhasta see vajadusel (ainult katalüsaatoriga summutitel).			X
Tuleohu vähendamiseks tuleb hoida töökoht puhas: koristada mustus, lehed, liigsed õlid jmt. näiteks summuti ja mootori ümbrusest.			X

TEHNILISED ANDMED

Tehnilised andmed

Tehnilised andmed	226HD60S	226HD75S
Mootor		
Silindri maht, cm ³	23,6	23,6
Silindri läbimõõt, mm	34,0	34,0
Käigu pikkus, mm	26	26
Pöörlemiskiirus tühikäigul, p/min	3000±200	3000±200
Suurim võimsus ISO 8893 kohaselt	0,85/8500	0,85/8500
Katalüsaatoriga summuti	Ei	Ei
Seadistatavate pööretega süütesüsteem	Jaa	Jaa
Süütesüsteem		
Süüteküünlad	NGK CMR7H-10	NGK CMR7H-10
Elektroodide vahe, mm	0,9-1,0	0,9-1,0
Kütuse- /määrimissüsteem		
Karburaatori tootja/tüüp	Walbro, membraan	Walbro, membraan
Bensiinipaagi maht, l	0,47	0,47
Kaal		
Kaal ilma kütusega, kg	5,8	6,0
Müraemissioon		
(vt. märkust 1)		
Müra võimsustase, dBA	100	100
Müra võimsustase, garanteeritud L _{WA} dBA	102	102
Müratase		
(vt. märkust 2)		
Ekvivalentne müra rõhutase kasutaja kõrva juures, mõõdetud EN ISO 10517 järgi, dBA:	91	91
Vibratsioonitase		
(vt. märkust 3)		
EN ISO 10517 järgi mõõdetud käepidemete ekvivalentsed vibratsioonitasemed (a _{h_v,eq}), m/s ²		
Eesmine/tagumine käepide:	2,0/2,1 <2,5	3,6/5,4
Terad		
Tüüp	Kahepoolne	Kahepoolne
Pikkus, mm	600	750
Ketisamm, mm	35	35
Ülekanne	5.11	5.11

Märkus 1 Ümbritsevas keskkonda leviva müra võimsus (L_{WA}), mõõdetud vastavalt EÜ direktiivile 2000/14/EÜ. Seadme antud müratase mõõdeti enim müra tekitava originaalsaagimisseadme kasutamisel. Erinevus tagatava ja mõõdetava mürataseme vahel seisneb selles, et direktiivi 2000/14/EÜ alusel hõlmab tagatav müratase ka mõõtmistulemuste levi ja kõrvalekalded sama mudeli eri seadmete vahel.

2. märkus: Antud andmetel seadme helirõhutaseme ekvivalendi kohta on statistiline tüüplevi 1 dB (A) (standardne kõrvalekalle).

3. märkus: Antud andmetel ekvivalentse vibratsioonitaseme kohta on statistiline tüüplevi (standardne kõrvalekalle) 1 m/s².

TEHNILISED ANDMED

EÜ kinnitus vastavusest (Kehtib vaid Euroopas)

Husqvarna AB, SE-561 82 Huskvarna, Rootsi, tel. +46-36-146500, kinnitab käesolevaga, et hekilõikurid **Husqvarna 226HD60S, 226HD75S** alates 2014. aasta seerianumbritest (aastaarv ja sellele järgnev seerianumber on selgelt tähistatud seadme sildil) vastavad nõuetele, mis on toodud NÕUKOGU DIREKTIIVIS:

- **2006/42/EÜ** (17. mai 2006. a) „mehhanismide kohta“.
- elektromagnetilise ühilduvuse direktiiv 15. detsember 2004, **2004/108/EMÜ**.
- müradirektiiv 8. maist 2000 **2000/14/EÜ**. Vastavushinnang on tehtud kooskilas lisaga V. Teave müra kohta on toodud peatükis Tehnilised andmed.

Järgitud on alljärgnevaid standardeid: **EN ISO 12100:2010, CISPR 12:2007, EN ISO 10517:2009/A1:2013**

SMP Svensk Maskinprovning AB, Box 7035, SE-750 07 Uppsala, Rootsi, teostas vabatahtlikult Husqvarna AB standardikontrolli. Sertifikaatide numbrid on: 226HD60S. 226HD75S – **SEC/09/2199**

Huskvarna, 19. mail 2014



Per Gustafsson, Arendusdirektor (Husqvarna AB volitatud esindaja ja tehnilise dokumentatsiooni eest vastutaja.)

SUTARTINIAI ŽENKLAI

Simboliai

PERSPĖJIMAS! Gyvatvorių žirklys – pavojingas darbo įrankis, ir jei neapdairiai ar neteisingai juo naudositės, galite rimtai ar net lemtingai susižeisti. Labai svarbu, kad Jūs perskaitytumėte ir suprastumėte šių naudojimosi instrukcijų turinį.

Prieš naudodami įrenginį, atidžiai perskaitykite operatoriaus vadovą ir įsitikinkite, ar viską gerai supratote.

Visada dėvėkite:

- Pripažintas apsaugines ausines
- Pripažintą akių apsaugą

Šis gaminys atitinka galiojančius Europos (CE) reikalavimus.

Visada mėvėkite pripažintas apsaugines pirštines.

Avėkite stabilius ir rantių padu aulinius batus arba batus.

Triukšmo emisija į aplinką pagal Europos Bendrijos direktyvą. Įrenginio emisija pateikiama skyriuje "Techniniai duomenys" ir ant lipduko.

Kuro užpylimas.

Kuro siurblys

Nustatykite sklendės reguliatorių į sklendės padėtį.

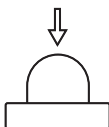

Nustatykite oro sklendės rankenėlę į padėtį RUN (dirbti).

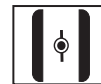

Fiksavimo svirtis, rankenos reguliavimas



Kiti ant įrenginio pateikti simboliai (lipdukai) skirti specialiems kai kurių rinkų sertifikavimo reikalavimams.

Variklis išjungiamas "Stop" rankenėle pastūmus į "Stop" padėtį. Nuo netyčinio variklio paleidimo apsaugokite nuo uždegimo žvakės nuimdami uždegimo kabelį.

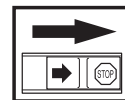

Visada mėvėkite pripažintas apsaugines pirštines.



Būtina nuolatinė priežiūra.

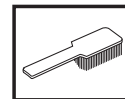

Patikrinkite vizualiai.



Turite nešioti apsauginius akinius arba šalmo apsauginį skydelį.



TURINYS

Turinys

SUTARTINIAI ŽENKLAI

Simboliai 347

TURINYS

Turinys 348

Prieš užvedant atkreipkite dėmesį: 348

ĮVADAS

Gerbiamas kliente! 349

KAS YRA KAS?

Kas yra kas? 350

BENDRI SAUGUMO REIKALAVIMAI

Svarbu 351

Asmens saugos priemonės 351

Įrenginio apsauginės dalys 352

DEGALAI

Saugumo reikalavimai kurui 355

Degalų sumaišymas 355

Degalų pripylimas 356

ĮJUNGIMAS IR IŠJUNGIMAS

Patikrinimas prieš užvedant 357

Įjungimas ir išjungimas 357

PAGRINDINIAI DARBO

Bendrosios darbo instrukcijos 359

TECHNINĖ PRIEŽIŪRA

Karbiuratorius 361

Duslintuvas 361

Aušinimo sistema 362

Uždegimo žvakė 362

Oro filtras 362

Degalų filtras 362

Pavara 363

Valymas ir tepimas 363

Techninės priežiūros grafikas 364

TECHNINIAI DUOMENYS

Techniniai duomenys 365

EB atitikties patvirtinimas 366

Prieš užvedant atkreipkite dėmesį:

Atidžiai perskaitykite naudojimosi instrukcijas.



PERSPĖJIMAS! Ilgalaikis triukšmo poveikis gali nesugrąžinamai pakenkti klausai. Todėl visada naudokite pripažintas apsaugines ausines.



PERSPĖJIMAS! Be gamintojo leidimo jokiū būdu negalima keisti įrenginio konstrukcijos. Visada naudokite originalias atsargines dalis. Nesuderinti konstrukcijos pakeitimai bei nepritaikytos detalės gali sukelti rimtus kūno sužalojimus ir net mirtį.



PERSPĖJIMAS! Gyvatvorių žirklys - pavojingas darbo įrankis, ir jei neapdairiai ar neteisingai juo naudositės, galite rimtai ar net lemtingai susižeisti. Labai svarbu, kad Jūs perskaitytumėte ir suprastumėte šių naudojimosi instrukcijų turinį.

ĮVADAS

Gerbiamas kliente!

Sveikiname pasirinkus Husqvarna produktą! Husqvarna tradicijos prasideda 1689 metais, kai karalius Karlas XI ant Huskvarna upelio kranto leido pastatyti fabriką, kuriame buvo pradėtos gaminti muškietos. Ši vieta prie Huskvarna upelio buvo logiška, nes upelis buvo naudojamas hidroenergjai gaminti ir tokiu būdu tarnavo kaip hidroelektrinė. Per tą daugiau nei 300 metų Husqvarna fabriko gyvavimo epochą buvo pagaminta begalė produktų – nuo malkinių krosnių iki modernios virtuvinės įrangos, siuvimo mašinų, dviračių, motociklų ir t. t. 1956 m. rinkai buvo pristatyta pirmoji motorinė vejapjovė, o 1959 m. motorinis pjūklas – veiklos sritys, kuriose Husqvarna specializuojasi šiaandien.

Husqvarna – viena iš pasaulyje pirmaujančių miško ir sodo produktų gamintojų šiuo metu, kur didžiausias prioritetas teikiamas kokybei ir darbinėms charakteristikoms. Verslo idėja – kurti, gaminti ir realizuoti morinius produktus miško ir sodo priežiūrai bei statybų ir kompleksų pramonei. Taip pat Husqvarna siekia pirmauti ergonomikos, patogumo naudotojui, saugumo ir ekologiško mąstymo srityse, todėl buvo sukurta visa eilė subtilybių siekiant tobulinti produktus šiose srityse.

Mes įsitikinę, jog Jūs ir tolimoje ateityje su pasitenkinimu vertinsite mūsų produktų kokybę bei darbinės charakteristikas. Įsigiję nors vieną mūsų produktą, Jums bus suteikta profesionali remonto ir techninio aptarnavimo pagalba, jei kas nors atsitiktų. Jei įrenginį pirkote ne iš mūsų licencijuotų prekybos atstovų, pasiteiraukite jų, kur yra artimiausios techninio aptarnavimo dirbtuvės.

Mes tikimės, jog Jūs liksite patenkinti savo įrenginiu, kuris išliks Jūsų palydovu ir tolimoje ateityje. Atsiminkite, jog šios naudojimosi instrukcijos yra vertingas dokumentas. Laikydami jį turinio (naudojimas, tech. aptarnavimas, priežiūra ir t. t.), Jūs žymiai prailginsite įrenginio ilgaamžiškumą bei jo panaudojimo vertę. Jei Jūs sumanysite parduoti įrenginį, naujajam savininkui neužmirškite perduoti naudojimosi instrukcijų.

Dėkojame, kad naudojate Husqvarna produktą!

Husqvarna AB nuolat siekia tobulinti savo produktus, pasilikdama sau teisę keisti jų formą ir išvaizdą be išankstinio įspėjimo.

KAS YRA KAS?

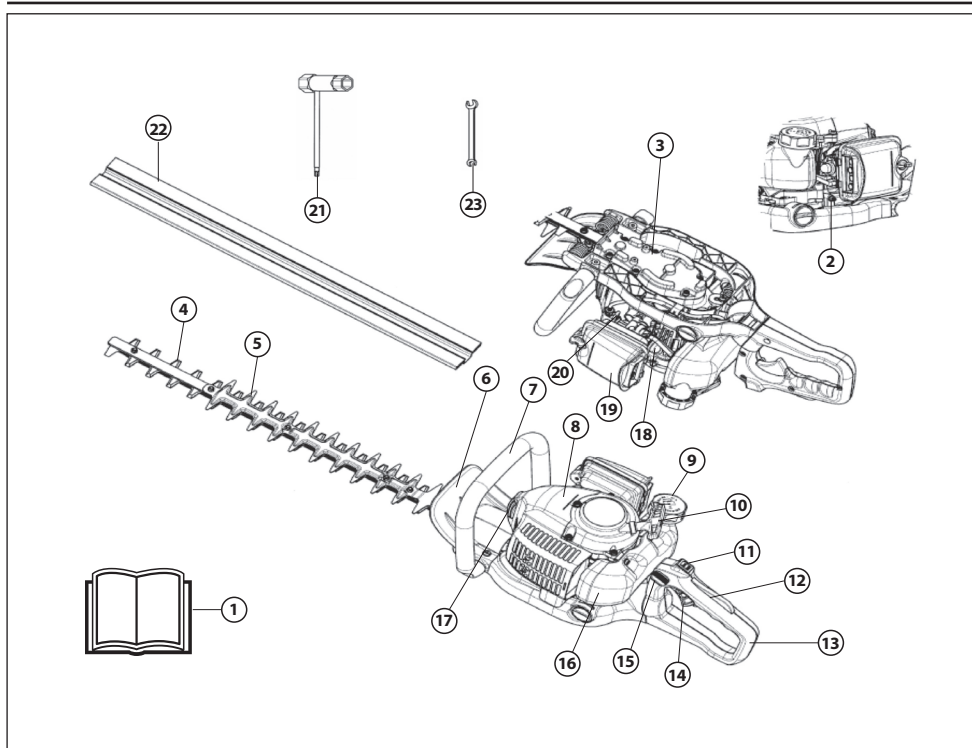

Kas yra kas?

- | | |
|--|--------------------------------------|
| 1 Naudojimosi instrukcijos | 13 Galinė rankena |
| 2 Tepimo angos kamštis, krumplinė pavara | 14 Akceleratoriaus gaidukas |
| 3 Pavara | 15 Rankenos užraktas |
| 4 Peiliai | 16 Degalų bakelis |
| 5 Peilių apsauga | 17 Žvakės antgalis ir uždegimo žvakė |
| 6 Rankos apsauga | 18 Kuro siurblys |
| 7 Priekinė rankena | 19 Oro filtro dangtelis |
| 8 Cilindro dangtelis | 20 Oro sklendė |
| 9 Degalų bakelio dangtelis | 21 Universalus veržliaraktis |
| 10 Starterio rankenėlė | 22 Apsauginis dėklas |
| 11 Išjungiklis | 23 Veržliaraktis |
| 12 Akceleratoriaus gaiduko blokatorius | |

BENDRI SAUGUMO REIKALAVIMAI

Svarbu

SVARBU!

Įrenginys skirtas tik šakų ir šakelių pjovimui.

Niekada nenaudokite įrenginio, kurio konstrukcija yra modifikuota, lyginant su gamyklos standartu.

Niekada nenaudokite įrenginio, jei esate pavargę, jei vartojote alkoholi ar vaistus, kurie gali turėti įtakos jūsų regėjimui, nuovakai ar koordinacijai.

Dėvėkite asmens saugos priemones. Žr. poskyrį "Asmens saugos priemonės".

Niekada įrenginio nenaudokite ekstremaliomis klimatinėmis sąlygomis, pvz., esant dideliam šalčiui ar labai karštam ir/ arba drėgnam klimatui.

Niekada nenaudokite techniškai netvarkingo įrenginio. Reguliariai atlikinėkite patikras ir vykdykite techninės priežiūros nurodymus, pateiktus šiame vadove. Kai kurias techninės priežiūros procedūras gali atlikti tik apmokyti ir kvalifikuoti specialistai, žr. nurodymus skyrįje "Techninė priežiūra".

Prieš užvedant įrenginį visi gaubtai ir apsaugos privalo būti pritvirtinti. Norėdami išvengti elektros smūgio pavojaus, įsitinkinkite, ar žvakės antgalis ir degimo kabelis nėra pažeisti.



PERSPĖJIMAS! Dirbdamas šis įrenginys sukuria elektromagnetinį lauką. Sudarius tam tikroms sąlygoms, šis laukas gali sutrikdyti aktyviųjų arba pasyviųjų medicininių implantų veikimą. Siekiant sumažinti sunkaus arba mirtino sužalojimo riziką, mes rekomenduojame asmenims, turintiems medicininių implantų, prieš naudojant šį įrenginį pasikonsultuoti su savo gydytoju ir medicininio implanto gamintoju.



PERSPĖJIMAS! Kai įrenginio variklis dirba uždaroje patalpoje ar prastai vėdinamoje vietoje, galima uždusti arba mirtinai apsinuodyti anglies monoksidu.



PERSPĖJIMAS! Niekada neleiskite vaikams naudoti įrenginį ar būti arti jo. Kadangi įrenginys turi spyruokliuojančią "Stop" rankenėlę ir jį galima užvesti vos patraukus starterio rankenėlę, net maži vaikai prie tam tikrų aplinkybių gali savo jėgomis užvesti įrenginį. Tai reiškia, jog iškyla pavojus sunkiai sužeisti. Todėl nuimkite žvakės antgalį, kai įrenginys lieka be priežiūros.



PERSPĖJIMAS! Blogi peiliai gali padidinti nelaimių pavojų.

Asmens saugos priemonės

SVARBU!

Gyvatvorių žirklys – pavojingas darbo įrankis, ir jei neapdairiai ar neteisingai juo naudositės, galite rimtai ar net lemtingai susižeisti. Labai svarbu, kad Jūs perskaitytumėte ir suprastumėte šių naudojimosi instrukcijų turinį.

Naudodami įrenginį, visada dėvėkite patvirtintas asmens saugos priemones. Asmens saugos priemonės nepašalina sužeidimo rizikos, tačiau nelaimingo atsitikimo atveju mažiau nukentėsite. Paprašykite pardavėjo išrinkti Jums tinkamiausias priemones.



PERSPĖJIMAS! Naudojant apsaugines ausines, būkite atidus dėl įspėjamųjų signalų ar garsų. Išjungus variklį, visada nusiimkite apsaugines ausines.

APSAUGINĖS AUSINĖS

Nešiokite pakankamomis garso slopinimo savybėmis pasižyminčias apsaugines ausines.



AKIŲ APSAUGA

Visada nešiokite akių apsaugą. Jei naudojamas apsauginis skydelis, turi būti nešiojami ir pripažinti apsauginiai akiniai. Pripažinti apsauginiai akiniai yra tie, kurie atitinka ANSI Z87.1 JAV arba EN 166 ES šalims standartą.

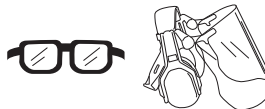

PIRŠTINĖS

Prireikus mėvėkite pirštines, pvz., tvirtinant pjovimo įrangą.



GUMINIAI BATAI

Avėkite stabilius ir rantytu padu aulinius batus arba batus.



BENDRI SAUGUMO REIKALAVIMAI

APRANGA

Dėvėkite iš stiprios medžiagos pagamintą darbinę aprangą ir venkite plevėsuojančių skvernų, kurie gali užkibti ant krūmokšnių bei šakų. Visada vilkėkite patvarias ilgas kelnes. Nenešiotkite papuošalų, trumpų kelnų, ar sandalų ir nevaikščiokite basomis. Žiūrėkite, kad plaukai nekristų žemiau pečių.

PIRMOSIOS PAGALBOS VAISTINĖLĖ

Po ranka visada turėkite pirmosios pagalbos vaistinėlą.



Įrenginio apsauginės dalys

Šiame skyriuje pasakojama apie įvairius įrenginio saugos elementus, aiškinama, kaip jie veikia, patariama, kaip juos prižiūrėti ir tvarkyti, jei norite, kad pjūklas dirbtų gerai ir saugiai. Žr. skyrių Kas yra kas?, jei norite pamatyti, kur kokia detalė yra Jūsų įrenginyje.

Įrenginio tinkamai techniškai neprižiūrint ir profesionaliai neatliekant remonto darbų, gali sutrumpėti jo eksploatacijos trukmė ir padidėti nelaimingų atsitikimų pavojus. Dėl papildomos informacijos, kreipkitės į artimiausias techninės priežiūros dirbtuves.

SVARBU!

Įrenginio priežiūra ir taisymas reikalauja specialaus pasirengimo. Tai ypač liečia įrenginio apsauginę įrangą. Jei jūsų įrenginys neatiks nors vieno iš žemiau pateiktų kontrolės reikalavimų, kreipkitės į sertifikuotą remonto dirbtuvę. Perkant mūsų produktus, mes garantuojame profesionalų aptarnavimą ir priežiūrą. Jei įrenginio pardavėjas neatlieka aptarnavimo, paprašykite jo duoti artimiausios remonto dirbtuvės adresą.



PERSPĖJIMAS! Niekada nesinaudokite įrenginiu, jei jo apsauginė įranga yra netvarkinga. Jo apsauginė įranga turi būti tikrinama ir prižiūrima taip, kaip yra aprašyta šiame skyrelyje. Jei jūsų įrenginys neatiks nors vieno kontrolės reikalavimo, kreipkitės į remonto dirbtuves.

Akseleratoriaus gaiduko blokatorius

Akseleratoriaus gaiduko blokatorius skirtas apsaugoti šį gaiduką nuo netyčinio paspaudimo. Paspaudus apsaugos užraktą (A) (tai įvyksta automatiškai, kai jūs suspaudžiate pjūklo rankeną), šis leidžia valdyti akseleratoriaus gaiduką (B). Kai paleisite rankeną, akseleratoriaus gaidukas ir jo apsauginis blokatorius grįš į pradinę padėtį. Šį judesį kontroliuoja dvi

specialios spyruoklės. Nedirbant pjūklu akseleratoriaus gaidukas automatiškai užsiblokuoja laisvos eigos padėtyje.

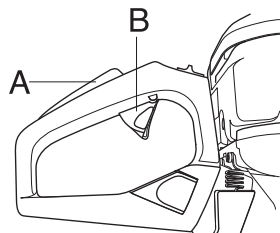

Patikrinkite, ar akseleratoriaus gaidukas užsifiksavo laisvosios eigos padėtyje, kai jo blokatorius atleistas.

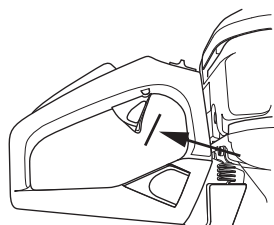

Paspauskite gaiduko blokatorių ir patikrinkite, ar jis gįžta į savo pirminę padėtį jį atleidus.

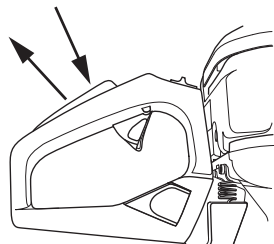

Patikrinkite, ar akseleratoriaus gaidukas ir jo blokatorius laisvai juda ir ar tinkamai veikia jų grįžties spyruoklės.

Žr. nuorodas skyrelyje "Užvedimas". Užveskite gyvatvorių žirkles ir pilnai akceleruokite. Atleiskite akseleratorių ir patikrinkite, ar peiliai sustojo ir nejuda. Jei peiliai juda akseleratoriaus rankenėlei esant laisvoje eigoje, būtina reguliuoti karbiuratoriaus laisvąją eigą. Žr. nuorodas skyrelyje "Priežiūra".



BENDRI SAUGUMO REIKALAVIMAI

Išjungiklis

Išjungiklį spauskite, kai norite išjungti variklį.

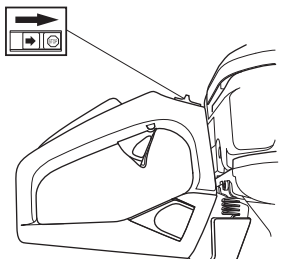

Užveskite variklį ir patikrinkite, ar jis sustoja nuspaudus išjungiklį.

Rankos apsauga



Rankos apsauga turi apsaugoti ranką nuo peilių, pvz., jei naudotojas paleistų priekinę rankeną.

Patikrinkite, ar rankos apsauga laikosi tvirtai.

Patikrinkite, ar rankos apsauga yra sveika.

Vibracijos slopinimo sistema



Jūsų įrenginyje sumontuota vibracijos slopinimo sistema, dėl ko mažėja vibracija ir lengviau dirbti.

Įrenginio vibracijos slopinimo sistema mažina vibraciją, kuri iš variklio ar pjovimo įrangos perduodama į rankenas.

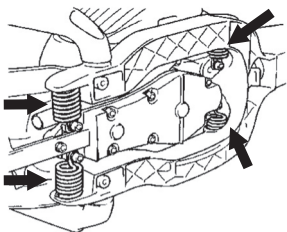

Variklio korpusas su peiliais keturių spyruoklių pagalba tvirtinasi rankenų sistemoje.

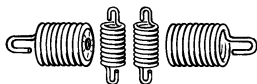

Reguliariai tikrinkite antivibracinės sistemos detales: jos turi būti nepažeistos ir nedeformuotos. Patikrinkite, ar antivibracinės sistemos detalės yra sveikos ir gerai pritvirtintos.



PERSPĖJIMAS! Ilgalaikė vibracija gali pakenkti silpnesnės sveikatos žmonių kraujo apytakai ir nervų sistemai. Pajutę somatinius negalavimo požymius, kreipkitės į gydytoją. Pirmieji simptomai gali būti: kūno tirpimas, jautrumo praradimas, peršėjimas, smelkimas, skausmas, sumažėjusi jėga ar silpnumas, odos spalvos ar jos struktūros pakitimai. Šie simptomai paprastai pasirodo ant pirštų, rankų ar riešų. Rizika padidėja esant žemai temperatūrai.

Duslintuvas

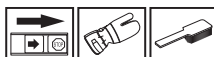

Duslintuvas iki minimumo sumažina triukšmą ir tolyn nuo naudotojo nukreipia variklio išmetamąsias dujas. Duslintuvas su katalizatoriumi skirtas sumažinti kenksmingų medžiagų kiekį išmetamose dujose.

Karšto ir sauso klimato šalyse yra didelė rizika kilti gaisrams. Todėl ant kai kurių duslintuvų ripų mūsų konstruktoriai pritvirtino taip vadinamus kibirkštis sulaikančius tinklelius. Patikrinkite, ar Jūsų duslintuvas turi tokį tinklelį.

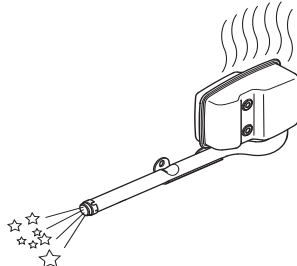

Jei jūsų įrenginio duslintuvas turi kibirkščių sulaikymo tinklelį, pastarąjį reikia nuolat valyti. Užsikimšus tinkleliui, gali perkaisti ir rimtai sugesti variklis.

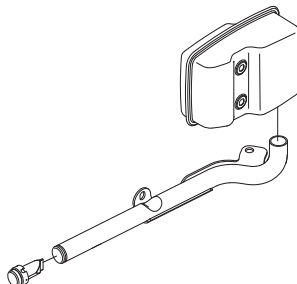

Kai naudojate duslintuvą, labai svarbu laikytis kontrolės, priežiūros ir taisymo instrukcijų.

BENDRI SAUGUMO REIKALAVIMAI

Niekada nenaudokite įrenginio su netvarkingu duslintuvu.

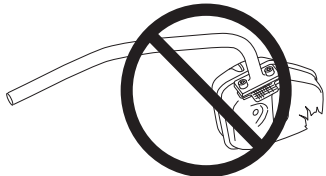

Reguliariai tikrinkite, ar duslintuvas yra saugiai pritvirtintas prie įrenginio.

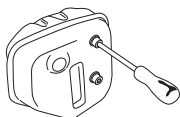

PERSPĖJIMAS! Katalizatoriaus duslintuvas ir išmetamasis vamzdis būna labai įkaitę ir dirbant, ir išjungus įrenginį. Tai pasakytina ir apie tuos atvejus, kai mašina veikia tuščiąja eiga. Prisilietę prie šių dalių galite nusideginti odą. Dirbkite atidžiai, kad nekiltų gaisras!



PERSPĖJIMAS! Duslintuvo viduje yra chemikalai, kurie gali turėti kancerogeninių medžiagų. Venkite kontakto su šiais elementais, jei duslintuvas yra pažeistas.



PERSPĖJIMAS! Atsiminkite, kad:

Variklio išmetamosios dujos yra karštos, jos gali kibirkščiuoti ir sukelti gaisrą. Niekomet nebandykite paleisti įrenginio uždaroje patalpoje ar netoliese degių medžiagų!

Peilių apsauga



Peilių apsauga (A) yra skirta apsaugoti kūno dalis, kurios gali liesti peilius (B).

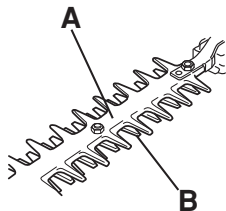

Patikrinkite, ar peilio apsauga nepažeista ir nedeformuota. Pakeiskite peilio apsaugą, jei ji sulenкта ar pažeista.

Pavara

Padirbus su įrenginiu, pavara įkaista. Nelieskite pavaros norėdami išvengti nudegimo žaizdų.

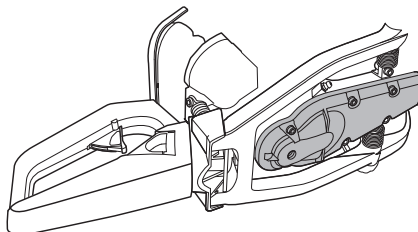

DEGALAI

Saugumo reikalavimai kurui

Niekada nebandykite užvesti įrenginio:

- 1 Jei ant jo užpylėte degalų. Pirmiausia viską švariai nušluostykite ir kuro likučiams leiskite išgaruoti.
- 2 Jei Jūs apsiplėte degalais ar apipylėte drabužius, persirenkite. Nuplaukite tas kūno dalis, ant kurių pateko degalai. Plaukite muilu ir vandeniui.
- 3 Jei degalai varva iš įrenginio. Reguliariai tikrinkite, ar nėra pratekėjimų pro degalų bakelio dangtelį ir sistemos žarnes.

Gabenimas ir laikymas

- Įrenginį ir degalus laikykite ir gabenkite taip, kad degalai nevarvėtų ir negaruotų netoli kibirkščių ar atviros liepsnos šaltinių, pavyzdžiui, elektros įrenginių, elektrinių variklių, elektros relijų bei jungiklių ar šilumos katilų.
- Degalus visada laikykite ir gabenkite tik patvirtintose ir tam skirtose talpyklose.
- Jei įrenginiu nesiruošiate dirbti ilgesnį laiką, ištuštinkite degalų baką. Artimiausioje degalinėje paklauskite, kur išpilti nereikalingus degalus. Pilkite kura tik į tam skirtus bakus lauke ir toliau nuo atviros liepsnos.
- Jei įrenginiu nesiruošiate naudotis ilgesnį laiką tarpą, užtikrinkite, kad jis būtų gerai išvalytas ir jam atliktas pilnas aptarnavimas.
- Įrenginį transportuokite ar laikykite visada pritvirtinę apsauginį pjovimo įrangos dėklą.
- Gabendami įrenginį pritvirtinkite.
- Norint išvengti atsitiktinio variklio užvedimo, būtina visada nuimti žvakės antgalį, jei įrenginys bus ilgą laiką nenaudojamas, lieka be priežiūros bei atliekant visus techninės priežiūros darbus.



PERSPĖJIMAS! Būkite atsargus su kuru. Saugokitės atviros liepsnos, sproгимų ir nekvėpuokite degalų garais.

Degalų sumaišymas

PASTABA! Įrenginyje sumontuotas dvitaktis variklis, kuris dirba naudodamas benzino ir dvitaktio variklio alyvos mišinį. Labai svarbu tiksliai išmatuoti įmaišomos alyvos kiekį, kad būtų gautas tinkamas mišinys. Maišant nedidelius degalų kiekius net nedidelė paklaida gali turėti didelės įtakos mišinio santykiui.



PERSPĖJIMAS! Degalai ir degalų garai yra labai degūs ir gali rimtai sužeisti juos įkvėpus ir jiems liečiantis su oda. Todėl būkite atsargūs dirbdami su degalais, užtikrinkite gerą oro ventiliaciją.

Benzinas



PASTABA! Mišiniui visada naudokite kokybišką alyva maišytą benzina, kurio oktaninis skaičius yra ne mažesnis kaip 90 (RON). Jei Jūsų įrenginyje yra katalizatorius (žr. skyrelį „Techniniai duomenys“), visada turi būti naudojamas kokybiškas alyva maišytas benzinas. Benzinas su švino priedais gadina katalizatorių.

Jei rinkoje yra ekologiško benzino, taip vadinamo alkilato benzino, reikia naudoti jį.



- Žemiausias rekomenduojamas oktaninis skaičius turi būti 90 (RON). Jei naudojate mažesnę nei 90 oktaninio skaičiaus benzina, variklis gali pradėti detonuoti. Dėl to variklis pernelyg įkaista ir galite rimtai jį sugadinti.
- Kai nuolat dirbate naudodami didelių variklio sukibus, siūlome naudoti dar didesnio oktaninio skaičiaus benzina.

Dvitaktis variklių alyva

- Norėdami pasiekti geriausią rezultatą ir darbinės charakteristikas, naudokite HUSQVARNA dvitaktis variklių alyva, kuri yra specialiai sukurta mūsų oru aušinamiems dvitaktis varikliams.
- Niekada nenaudokite alyvos, skirtos vandeniui aušinamiems varikliams, vadinamosios alyvos pakabinamiems varikliams (TCW).
- Niekada nenaudokite alyvos, skirtos keturtaktis varikliams.
- Blogos kokybės alyva ar per riebus alyvos / kuro mišinys gali pakenkti katalizatoriaus funkcijai ir sutrumpinti jo tarnavimo laiką.
- Mišinio santykis

1:50 (2%) su HUSQVARNA dvitakte alyva.

1:33 (3%) su JASO FB klasės arba ISO EGB standartą atitinkančiomis alyvomis, skirtomis oru aušinamiems dvitaktis varikliams.

Benzinas, litrai	Dvitaktė alyva, litrai	
	2% (1:50)	3% (1:33)
5	0,10	0,15
10	0,20	0,30
15	0,30	0,45
20	0,40	0,60

DEGALAI

Sumaišymas

- Benzina ir alyvą visada maišykite švariame degalams skirtame bakelyje.
- Visada pirmiausiai supilkite pusę numatomo naudoti benzino. Tada supilkite visą reikalingą alyvos kiekį. Išmaišykite (suplakite) degalų mišinį. Supilkite likusią benzino dalį.
- Gerai išmaišykite (suplakite) degalų mišinį, prieš pildami jį įrenginio bakelį.



- Vienu kartu neruoškite didesnio negu vieno mėnesio poreikio mišinio kiekio.
- Jei kurį laiką įrenginio nenaudojate, ištuštinkite ir išvalykite degalų bakelį.



PERSPĖJIMAS! Darbo metu ir po darbo katalizatoriaus duslintuvas būna labai įkaitęs. Taip atsitinka ir darbo laisvąja eiga metu. Saugokitės, kad nesukeltumėte gaisro, ypač jei dirbate arti degių medžiagų ir/ar dujų.

Degalų pripylimas



PERSPĖJIMAS! Šios saugumo priemonės sumažins gaisro pavojų:

Degalus pilkite tik gerai vėdinamoje vietoje. Niekada jų į įrenginį nepilkite patalpoje.

Arti kuro nerūkykite ir nestatykite šiltų daiktų.

Prieš užpildami kurą, visada išjunkite variklį.

Prieš pildami degalus visuomet sustabdykite variklį ir leiskite jam keletą minučių atvėsti.

Pildami degalus, iš lėto atsukite degalų bakelio dangtelį tam, kad palaipsniui išsilygintų bet koks bakelyje susidaręs garų viršlėgis.

Supylę degalus, kruopščiai užsukite degalų bakelio dangtelį.

Prieš užvesdami įrenginį visada patraukite jį toliau nuo kuro pildymo vietos ir kuro talpos.

- Naudokite degalų baką su apsauga nuo perpilimo.
- Nušluostykite kuro bako dangtelį. Į kuro baką patekę nešvarumai kenkia eksploatacijai.
- Prieš užpildami degalus, gerai suplakite kanistrą ir išmaišykite kuro mišinį.

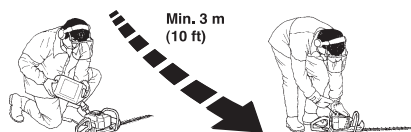

ĮJUNGIMAS IR IŠJUNGIMAS

Patikrinimas prieš užvedant



- Patikrinkite darbo vietą. Pašalinkite daiktus, kurie gali pakilti nuo žemės.
- Patikrinkite pjovimo įrangą. Niekada nenaudokite atšipusių, įtrūkusių ar pažeistų peilių.

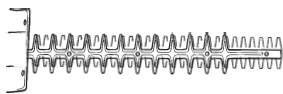

- Patikrinkite įrenginį, ar jis yra gerame stovyje. Patikrinkite, ar visos veržlės ir varžtai yra priveržti.
- Įsitinkinkite, ar pavara pakankamai patepta. Žr. nuorodas skyrelyje "Pavara".
- Patikrinkite, ar varikliui sukantis laisvąja eiga, nesisuka pjovimo įranga.
- Įrenginį naudokite tik tiems tikslams, kuriems jis yra skirtas.
- Įsitinkinkite, ar rankena ir apsaugos funkcijos yra tvarkingos. Niekada nenaudokite įrenginio, kuriam trūksta kokių nors dalių ar buvo pakeistos ne pagal specifikacijas.
- Prieš užvedant įrenginį visi dangteliai turi būti teisingai pritvirtinti ir nedeformuoti.

Įjungimas ir išjungimas



PERSPĖJIMAS! Prieš užvedant įrenginį sankabos dangtelis ir pavara turi būti sumontuoti, kitu atveju sankaba gali atsipalaiduoti ir ką nors sužeisti.

Prieš užveddami įrenginį, visada patraukite jį maždaug 3 metrus nuo tos vietos, kur pylėte kurą. Įrenginį padėkite ant tvirto pagrindo. Atsiminkite, jog užvedant variklį, peiliai gali pradėti judėti. Stebėkite, kad peiliai nieko neužkabintų. Stebėkite, kad pašaliniai asmenys nepatektų į darbo zoną, nes iškilis sunkių sužeidimų pavojus. Saugus atstumas yra 15 m.

Šaltas variklis

Degimas: Stop mygtuką stumtelkite į start padėtį. (Darbinė padėtis)

Kuro siurblys: Keletą kartų paspauskite kuro siurblio guminę pūslelę, kol kuras užpildys pūslelę. Pūslelės nereikia pilnai pripildyti.

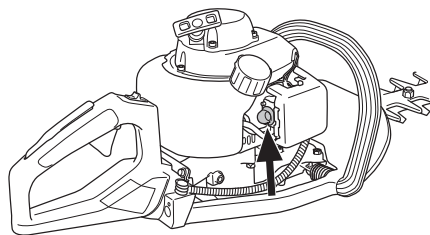

Sklandė: Nustatykite sklandės reguliatorių į sklandės padėtį.

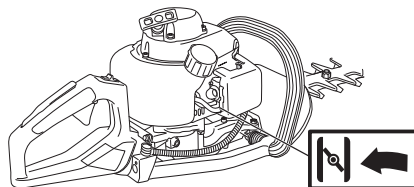

Šiltas variklis

Degimas: Stop mygtuką stumtelkite į start padėtį. (Darbinė padėtis)

Kuro siurblys: Keletą kartų paspauskite kuro siurblio guminę pūslelę, kol kuras užpildys pūslelę. Pūslelės nereikia pilnai pripildyti.

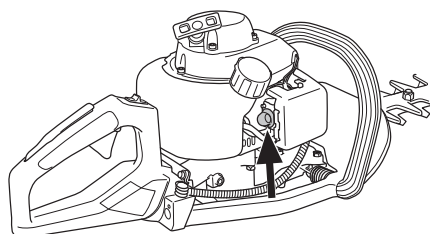

Užvedimas

Kaure ranka spauskite įrenginio korpusą prie žemės (PASTABA! Ne koja!). Paimkite starterio rankenėlę, dešine ranka lėtai traukite starterio lynelį, kol pajusite pasipriešinimą (užsikabina starterio stremtės dantukai), tuomet staigiai ir stipriai truktelėkite. **Niekada nevyنيokite starterio lynelio sau ant rankos.**

Kai variklis pradeda vestis, tuoj pat grąžinkite oro sklendę į pradinę padėtį ir kartokite šį veiksmą tol, kol variklis užsives.

IJUNGIMAS IR IŠJUNGIMAS

PASTABA! Neištraukite viso starterio lynelio ir nepaleiskite starterio rankenėlės, kai lynelis ištrauktas. Priešingu atveju galite sugadinti įrenginį.



Išjungimas

Variklis išjungiamas "Stop" rankenėlę pastūmus į "Stop" padėtį.

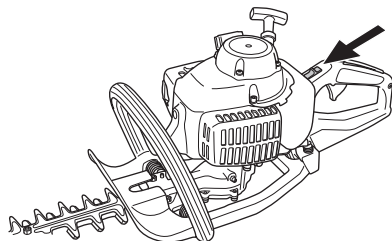

Jeigu nustačius jungiklį į išjungimo padėtį variklis nesustoja, nustatykite oro sklendę į uždarytos oro sklendės padėtį (kad oro sklendė užsidarytų). Kreipkitės į jus aptarnaujantį atstovą.

Ivažinėjimas

Per pirmąsias 20 valandų nepalikite įrenginio veikti visu pajėgumu ilgesnį laiką.

PAGRINDINIAI DARBO

Bendrosios darbo instrukcijos

SVARBU!

Šiame skyrelyje pateikiama informacija apie bedras saugumo taisykles dirbant gyvatvorių žirkliemis.

Jei tam tikroje situacijoje nežinosite kaip pasielgti, pasiklauskite specialisto. Kreipkitės į pardavėją ar aptarnavimo dirbtuves.

Nedirbkite darbo, kurio nemokate ar jaučiatės nepakankamai kvalifikuotas.



PERSPĖJIMAS! Įrenginys gali rimtai sužeisti. Atidžiai perskaitykite saugumo instrukcijas. Išmokite naudoti įrenginį.



PERSPĖJIMAS! Pjaunantieji įrankiai. Neišjungę variklio nelieskite įrankių.

Asmeninė sauga

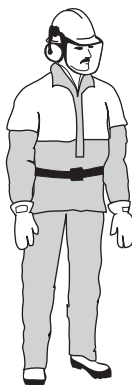

- Dėvėkite asmens saugos priemones. Žr. poskyrį "Asmens saugos priemonės".
- Visuomet nešiokite darbo drabužius ir patvarias ilgas kelnes.
- Niekada nenešiokite palaidų drabužių ar papuošalų.
- Įsitikinkite, ar plaukai nesidraiko žemiau pečių juostos.

Saugumo instrukcijos aplinkiniams

- Niekada neleiskite vaikams naudotis įrenginiu.
- Žiūrėkite, kad dirbant niekas neprieitų arčiau kaip per 15 m.
- Niekuomet niekam neleiskite dirbti įrenginiu prieš tai neįsitikinę, kad jie perskaitė ir suprato operatoriaus vadove pateiktus nurodymus.

- Niekada nedirbkite stovint ant kopėčių, suoliuko ar kito netvirtai pakelto pagrindo.



- Atminkite, kad už nelaimingus atsitikimus arba pavojus, kurie gali kilti kitiems žmonėms arba jų turtui, atsako operatorius.

Saugumo instrukcijos dirbant



- Visuomet pasitikrinkite, ar Jūs turite saugią ir tvirtą atramą kojoms.
- Įrenginį visada laikykite abejomis rankomis. Įrenginį laikykite priešais kūną.

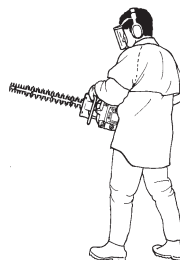

- Įsitikinkite, ar veikiant varikliui, rankos ir kojos neliečia pjovimo įrangos.



- Išjungus variklį, rankomis ir kojomis nelieskite pjovimo įrangos, kol jis pilnai nesustos.
- Saugokitės kamieno išsišakojimų, kurie gali būti išmetami į orą pjovimo metu.
- Nepjaukite per arti žemės paviršiaus. Akmenys ar kiti palaidi daiktai gali būti išmetami į orą.
- Ištrinkite pjaunamąjį objektą atkreipiant dėmesį į pašalinius daiktus, pvz., el. kabelius, vabzdžius, gyvūnus ir t. t. arba daiktus, kurie gali pakenkti pjovimo įrangai, pvz., metaliniai daiktai.
- Jei įrenginys liečia kokią daiktą ar susidaro vibracijos, sustabdykite įrenginį. Nuo degimo žvakės nuimkite kabelį. Patikrinkite, ar įrenginys nėra pažeistas. Suremontuokite pažeidimus.

PAGRINDINIAI DARBO

- Jei kas nors darbo metu įstrigtų peiliuose, būtina išjungti variklį, sustoti ir prieš nuvalant peilius, kabelį nuimti nuo degimo žvakės.

Saugumo instrukcijos pabaigus darbą



- Apsauginis dėklas visada turi būti ant pjovimo įrangos, jei įrenginys naudojamas.
- Įrenginį išjunkite. Niekomet dirbant varikliui nepalikite įrenginio be priežiūros.
- Jeigu gyvatvorių žirkles išjungėte norėdami jas taisyti, apžiūrėti ar padėti sandėliuoti, išjunkite maitinimo šaltinį, ištraukite uždegimo žvakės laidą ir palaukite, kol visos judančios dalys sustos. Jei Jums reikia atlikti darbus variklio skyriuje, palaukite, kol mašina atves.
- Remontuodami pjovimo įrangą visada naudokite stiprias pirštines. Jis yra labai aštrus, todėl lengva įsipjauti.

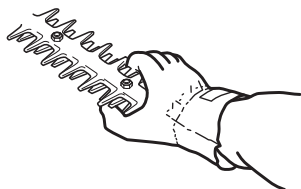

- Įrenginį laikykite ten, kur jo negali pasiekti vaikai.
- Remontuodami įrenginį naudokite tik originalias atsargines dalis.

Pagrindiniai darbo principai

- Šonus pjaukite mosuojant iš apačios į viršų.
- Akceleratorių sureguliuokite pagal apkrovą.
- Kerpant gyvatvorę, variklis turi būti nukreiptas nuo gyvatvorės.
- Norint pasiekti geriausią pusiausvyrą, įrenginį laikykite kuo arčiau kūno.

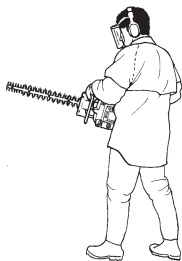

- Saugokitės, kad viršūnė neliestų žemės.
- Neskubėkite, dirbkite normaliu tempu, kad visos šakos lygiai nusipjautų.

Galinė rankena

Kad būtų lengviau kirpti gyvatvores, rankeną galima pasukti 90° į kairę arba į dešinę.

- Paspauskite fiksuojamąjį svirtį ir taip atlaisvinkite rankeną.

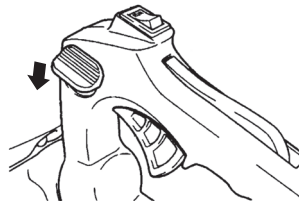

- Sukite rankeną, kol fiksuojamoji svirtis spragtelės ir užsifiksuos.

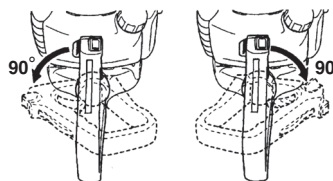

- Užfiksavę rankeną naujoje padėtyje vėl galite spausti akceleratorių.
- Dirbant rankena visada privalo būti nukreipta į viršų, nepriklausomai nuo įrenginio krypties.

Rankeną galite sukroti, net kai variklis veikia tuščiaja eiga, nes dėl suaktyvinto peilių stabdžio gyvatvorių žirkles nejuda.

TECHNINĖ PRIEŽIŪRA

Karbiuratorius

Jūsų Husqvarna produktas suprojektuotas ir pagamintas laikantis specifikacijų, kurios sumažina kenksmingų išmetamų dujų kiekį. Sunaudojus 8–10 bakus kuro, variklis laikomas įvažinėtu. Siekdami, kad jis veiktų kuo geriau ir kiek įmanoma mažiau išleistų kenksmingų išmetamų dujų, po įvažinėjimo laikotarpio, leiskite savo pardavėjui/remonto dirbtuvių personalui (kurie turi tachometrą) pareguliuoti Jūsų karbiuratorių.



PERSPĖJIMAS! Prieš užvedant įrenginį sankabos dangtelis ir pavara turi būti sumontuoti, kitu atveju sankaba gali atsipalaiduoti ir ką nors sužeisti.

Veikimas



- Karbiuratorius reguliuoja variklio greitį akseleratoriaus pagalba. Karbiuratoriuje kuras sumaišomas su oru. Kuro ir oro mišinį galima reguliuoti. Tik teisingas nustatymas leidžia pasiekti maksimalų įrenginio darbo našumą.
- Karbiuratoriaus reguliavimas leidžia pritaikyti variklio darbą prie vietinių veikimo sąlygų, t.y. klimato, aukščio, kuro ir naudojamos dvitaktės alyvos rūšies.

Tuščiosios eigos greičio reguliavimas

Varžtas T reguliuoja laisvosios eigos apsakas. Jeigu varžtą T suksite pagal laikrodžio rodyklę, laisvieji apsisukimai didės, jei prieš laikrodžio rodyklę – mažės.

Prieš pradėdami reguliuoti pasižiūrėkite, ar oro filtras yra švarus, o oro filtro dangtelis uždėtas.

Jei reikia reguliuoti iš naujo, laisvosios eigos greitį reguliuokite laisvosios eigos varžtu T. Pirmiausiai pasukite T varžtą pagal laikrodžio rodyklę, kol peiliai pradės judėti. Paskui sukite T varžtą prieš laikrodžio rodyklę, kol peiliai sustos. Laisvosios eigos greitis bus teisingai sureguliuotas tuomet, kai variklis tolygiai veiks kiekvienoje padėtyje. Turėtų būti nemažas skirtumas iki tokios apsisukimų skaičiaus padėties, kai peiliai pradeda sukstis. Rekomenduojamas tuščiosios eigos sūkių

skaičius: Žr. skyrių Techniniai duomenys. Peiliai neturi judėti oro sklendei esant užvedimo padėtyje.

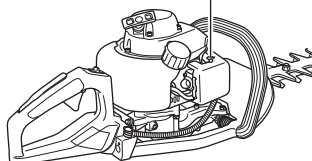
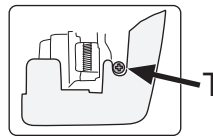

PERSPĖJIMAS! Jei laisvos eigos sūkių skaičiaus negalima sureguliuoti taip, kad pjovimo įranga sustotų, kreipkitės į pardavėją/remonto dirbtuves. Nenaudokite įrenginio tol, kol jis nėra tinkamai nustatytas ar pataisytas.

Duslintuvas



PASTABA! Kai kuriuose duslintuvuose yra įrengti katalizatoriai. Žr. skyrių Techniniai duomenys, jei norite sužinoti, ar Jūsų įrenginyje yra įrengtas katalizatorius.

Duslintuvas sumažina garso lygį ir tolyn nuo naudotojo nukreipia išmetamąsias dujas. Išmetamosios dujos yra karštos, jose gali būti kibirkčių, kurios, patekusios ant sausų ir degių medžiagų, gali sukelti gaisrą.

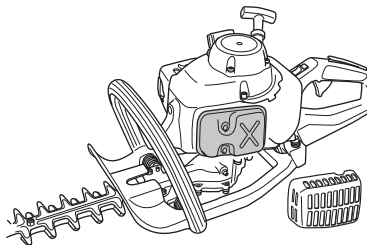

Kai kurie duslintuvai turi specialius tinklelius kibirkštims sulaikyti. Jeigu jūsų įrenginyje įtaisytas tokio tipo duslintuvas, būtina mažiausiai kartą per savaitę išvalyti jo tinklelį. Valymui naudokite plieninį šepetį.

Duslintuve be katalizatoriaus tinklas turėtų būti valomas ir net keičiamas kartą per savaitę. Duslintuvo su katalizatoriumi tinklas turi būti tikrinamas bei valomas kartą per mėnesį.

Pažeistas tinklas turi būti keičiamas. Jei tinklas dažnai užsikemša, gali reikšti, kad blogai veikia katalizatorius. Kreipkitės į pardavėją dėl patikrinimo. Užsikimšus tinklui perkaista variklis, gali būti pažeistas cilindras ir stūmoklis.

TECHNINĖ PRIEŽIŪRA

PASTABA! Niekada nenaudokite įrenginio su netvarkingu duslintuvu.



PERSPĖJIMAS! Duslintuvus su katalizatoriumi būna labai karštas dirbant ir baigus darbą. Tas pats galioja ir dirbant laisvąja eiga. Prisilietus galima apdegtinti odą. Stebėkite, kad nekiltų gaisro pavojus!

Aušinimo sistema



Siekiant žemiausios galimos variklio darbinės temperatūros, įrenginys turi aušinimo sistemą.

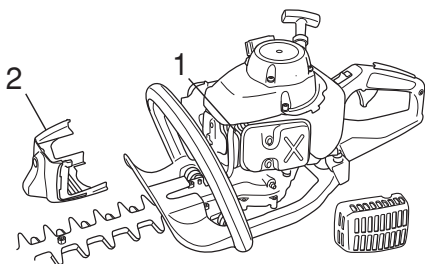

Aušinimo sistemą sudaro:

- 1 Smagratė su sparneliais.
- 2 Aušinimo flanšai ant cilindro.
- 3 Cilindro gaubtas (paduoda šaltą orą link cilindro).

Kartą per savaitę ar dažniau, priklausymai nuo sąlygų, šepėčiu išvalykite aušinimo sistemą. Jei aušinimo sistema užteršta ar užsikimšusi, įrenginys perkais, o tai gali sugadinti cilindrą ir stūmoklį.

Uždegimo žvakė



Uždegimo žvakės veikimui įtakos turi:

- Neteisingai sureguliuotas karbiuratorius.
- Netinkamas degalų mišinys (per daug ar ne tos rūšies alyva).
- Nešvarus oro filtras.

Dėl šių veiksnų uždegimo žvakės elektrodai užsiteršia ir variklis gali prastai dirbti ir sunkiai užsivesti.

Jeigu įrenginys neturi galios, sunku jį užvesti ar jis trūkčioja paleistas laisva eiga, visada pirmiausiai patikrinkite žvakę. Jeigu žvakė nešvari, išvalykite ją ir patikrinkite tarpelį tarp

elektrodų, kuris turi būti 0,9–1,0 mm. Žvakę reikia pakeisti maždaug po mėnesio darbo arba anksčiau.

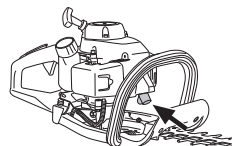
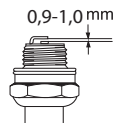

PASTABA! Visada naudokite rekomenduojamo tipo uždegimo žvakės! Naudojant netinkamą uždegimo žvakę, galite sugadinti stūmoklį ir cilindrą. Žiūrėkite, ar žvakė turi taip vadinamą radijo trukdžių slopinimą.

Oro filtras

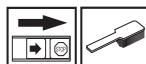

Oro filtras turi būti reguliariai valomas nuo dulkių ir purvo, siekiant išvengti:

- Karbiuratoriaus veikimo sutrikimų.
- Užvedimo problemų.
- Galingumo sumažėjimo.
- Berekalingo variklio detalių dėvėjimosi
- Per didelio kuro sunaudojimo.

Oro filtrą valykite kas 25 valandas arba dažniau, jei darbo vieta yra neįprastai dulkinga.

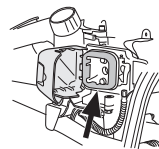
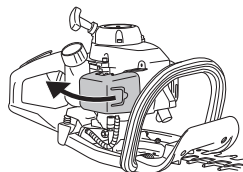

Oro filtro valymas

Atskirkite oro filtro dangtelį ir išimkite filtrą. Plaukite švariame šiltame vandenyje su muilu. Prieš tvirtinant filtrą gerai jį išdžiovinkite.

Ilgiau naudotas oro filtras pilnai nebeišvalo. Todėl jį reikia reguliariai pakeisti nauju. **Pažeistas oro filtras turi būti iš karto pakeičiamas.**

Degalų filtras



Kai varikliui pradeda trūkti kuro, patikrinkite, ar neužsikimšę kuro dangtelis ir kuro filtras.

TECHNINĖ PRIEŽIŪRA

Pavara



Ant reduktoriaus korpuso yra tepimo antgalis. Naudokite tepalo švirktą. Tai reikia atlikti maždaug kas 50 darbo valandų. Naudokite Husqvarna specialų tepalą.

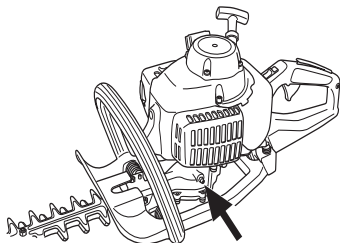

Pumpuokite tepalą, kol į peilius bus paduotas švarus tepalas.

Valymas ir tepimas



Prieš naudodami įrenginį ir panaudojus jį, nuo peilių nuvalykite sakus ir augalų sultis valymo priemone.

Peilio siją iššepkite specialiomis tepimo priemonėmis jei nebus naudojama ilgesnį laiko tarpą.

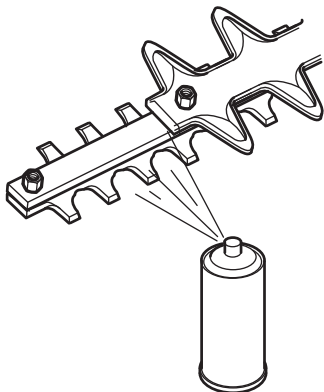

TECHNINĖ PRIEŽIŪRA

Techninės priežiūros grafikas

Žemiau pateiktas įrenginio priežiūros darbų sąrašas. Daugelis punktų yra aprašyti skyrelyje "Techninė priežiūra". Naudotojas gali atlikti tik šiame operatoriaus vadove aprašytus techninės priežiūros darbus. Sudėtingesnius darbus būtina vykdyti įgaliotose techninės priežiūros dirbtuvėse.

Techninė priežiūra	Kiekvienu dieną	Kartą į savaitę	Kartą į mėnesį
Išvalykite įrenginį išoriškai.	X		
Patikrinkite, ar akceleratoriaus gaiduko užraktas ir akceleratoriaus gaidukas veikia saugiai.	X		
Patikrinkite, ar veikia išjungiklis.	X		
Patikrinkite, ar peiliai nesisuka prie laisvosios eigos ar oro sklendei esant užvedimo padėtyje.	X		
Patikrinkite, ar peiliai nėra pažeisti, neįtrūkę ir neturi kitų defektų. Jei reikia, pakeiskite peilius.	X		
Patikrinkite, ar peilio apsauga nepažeista ir nedeformuota. Pakeiskite peilio apsaugą, jei ji sulenкта ar pažeista.	X		
Išvalykite oro filtrą. Jei reikia, pakeiskite.	X		
Patikrinkite, ar nėra pažeista rankų apsauga. Pakeiskite pažeistą apsaugą.	X		
Patikrinkite, ar priveržti varžtai ir veržlės.	X		
Patikrinkite, ar nėra kuro nutekėjimo iš variklio, bako ar kuro žarnelių.	X		
Patikrinkite starterį ir jo trosą.		X	
Patikrinkite, ar nenusidėvėjusios ir neįtrūkusios antivibracinės sistemos detalės.		X	
Išvalykite žvakę iš išorės. Išimkite ją ir patikrinkite tarpą tarp elektrodų. Padarykite, kad tarpelis būtų 0,9–1,0 mm arba pakeiskite žvakę. Žiūrėkite, ar žvakė turi taip vadinamą radijo trukdžių slopinimą.		X	
Išvalykite įrenginio aušinimo sistemą.		X	
Išvalykite arba pakeiskite duslintuvo kibirkščių sulaikymo tinklelį (taikoma tik duslintuvui be katalizatoriumi).		X	
Išvalykite karbiuratorių išoriškai ir jo aplinkinę zoną.		X	
Reduktoriaus korpusą papildykite tepalu. Tai reikia atlikti maždaug kas 60 darbo valandų.		X	
Patikrinkite, ar peilius laikantys varžtai yra teisingai priveržti.		X	
Išvalykite degalų bakelis.			X
Patikrinkite, ar neužterštas kuro filtras, o kuro žarnelė nesutrūkusi ar kitaip pažeista. Jei reikia, pakeiskite.			X
Patikrinkite visus laidus ir jungtis.			X
Patikrinkite, ar nesusidėvėjusi sankaba, sankabos spyruoklės ir sankabos būgnelis. Jei reikia, pakeiskite licencijuotose techninio aptarnavimo dirbtuvėse.			X
Pakeiskite žvakę. Žiūrėkite, ar žvakė turi taip vadinamą radijo trukdžių slopinimą.			X
Patikrinkite ir išvalykite duslintuvo kibirkščių sulaikymo tinklelį (taikoma tik duslintuvui su katalizatoriumi).			X
Kad sumažintumėte gaisro pavojų, nuvalykite purvą, lapus ir perteklinį tepalą ir, t. t. nuo duslintuvo ir variklio.			X

TECHNINIAI DUOMENYS

Techniniai duomenys

Techniniai duomenys	226HD60S	226HD75S
Variklis		
Cilindro tūris, cm ³	23,6	23,6
Cilindro skersmuo, mm	34,0	34,0
Stūmoklio eiga, mm	26	26
Tuščiosios eigos greitis, aps./min	3000±200	3000±200
Maksimalus variklio greitis pagal ISO 8893	0,85/8500	0,85/8500
Duslintuvas su katalizatoriumi	Ne	Ne
Apsisukimų skaičiumi reguliuojama uždegimo sistema	Taip	Taip
Uždegimo sistema		
Uždegimo žvakė	NGK CMR7H-10	NGK CMR7H-10
Tarpas tarp elektrodų, mm	0,9-1,0	0,9-1,0
Kuro / tepimo sistema		
Gamintojas/karbiuratoriaus tipas	Membrana Walbro™	Membrana Walbro™
Degalų bakelio tūris, litrai	0,47	0,47
Svoris		
Svoris be degalų, kg	5,8	6,0
Triukšmo emisijos		
(žr. pastabą 1)		
Garso stiprumo lygis, išmatuotas dB(A)	100	100
Garso stiprumo lygis, garantuotas L _{WA} dB(A)	102	102
Garso lygiai		
(žr. 2 pastabą)		
Tolygus garso spaudimo lygis ties naudotojo ausimis išmatuotas pagal EN ISO 10517, dB(A):	91	91
Vibracijos lygiai		
(žr. 3 pastabą)		
Ekvivalentiški rankenų vibracijos lygiai (a _{hv,eq}), išmatuoti pagal EN ISO 10517, m/s ²		
Priekinė / galinė rankena:	2,0/2,1 < 2,5	3,6/5,4
Peiliai		
Tipas	Dvipusis	Dvipusis
Ilgis, mm	600	750
Žingsnis, mm	35	35
Perdavimo santykis	5.11	5.11

Pastaba 1 Triukšmo emisija į aplinką išmatuota kaip garso stiprumas (L_{WA}) pagal EB direktyvą 2000/14/EG. Pateiktas įrenginio garso stiprumo lygis buvo išmatuotas naudojant didžiausią garsą sukeltiantį originalų pjovimo įtaisą. Skirtumas tarp garantuojamojo ir matuojamojo garso stiprumo yra tas, kad pagal Direktyvą 2000/14/EB garantuojamasis garso stiprumas apima ir matavimo rezultatų sklaidą bei nukrypimus tarp skirtingų to pačio modelio įrenginių.

2 pastaba. Pateikti duomenys apie ekvivalentišką įrenginio triukšmo slėgio lygį yra su 1 dB (A) tipiška statistine sklaida (standartiniu nuokrypiu).

3 pastaba. Pateikti ekvivalentiško vibracijos lygio duomenys yra su 1 m/s² tipiška statistine sklaida (standartiniu nuokrypiu).

TECHINIAI DUOMENYS

EB atitikties patvirtinimas (galioja tik Europoje)

Husqvarna AB, SE-561 82 Huskvarna, Švedija, tel. +46 36 146500, šiuo patvirtina, kad 2014 m. bei vėlesnių serijų numerių (metai nurodomi aiškiu tekstu ant tipo plokštelės, po to nurodomas serijos numeris) gyvatvorių žirkklės Husqvarna 226HD60S, 226HD75S atitinka taisyklės šiose TARYBOS DIREKTYVOSE:

- 2006 m. gegužės 17 g. direktyva **2006/42/EB** "dėl mašinų".
- 2004 m. gruodžio 15 d. direktyva **2004/108/EB** "dėl elektromagnetinio suderinamumo".
- 2000 m. gegužės 8 d. direktyva **2000/14/EB** "dėl triukšmo emisijų į aplinką". Atitikties įvertinta pagal V priedą. Dėl informacijos apie triukšmo emisijas žr. skyrių "Techniniai duomenys".

Taikyti šie standartai: **EN ISO 12100:2010, CISPR 12:2007, EN ISO 10517:2009/A1:2013**

SMP Svensk Maskinprovning AB, Box 7035, SE-750 07 Uppsala, Švedija, atliko savanorišką tipo kontrolę Husqvarna AB prašymu. Sertifikatų numeriai: 226HD60S, 226HD75S - **SEC/09/2199**

Huskvarna, 2014 m. gegužės 19 d.



Per Gustafsson, Vystymo vadovas (Jgaliotas Husqvarna AB atstovas ir atsakingas už techninę dokumentaciją.)

SIMBOLU NOZĪME

Simboli

BRĪDINĀJUMS! Dzīvzoga grieznes var kļūt par bīstamu darba rīku, ja to lieto nepareizi vai pavirši, izraisot nopietnas un pat dzīvībai bīstamas traumas. Ļoti svarīgi ir izlasīt un izprast šīs lietošanas pamācības saturu.



Lūdzu izlasiet šo lietošanas pamācību uzmanīgi un pārliedzinieties, ka pirms mašīnas lietošanas esat visu sapratīs.



Vienmēr lietojiet:

- Atzītas aizsargaustiņas
- Apstiprinātu acu aizsargaprīkojumu



Šis ražojums atbilst spēkā esošajām CE direktīvām.



Vienmēr lietojiet atzītus aizsargcimdus.



Izmantojiet neslidošus un stabilus zābakus vai kurpes.



Troksņu emisijas līmenis atbilstoši Eiropas Kopienas direktīvai. Mašīnas emisijas tiek norādītas daļā Tehniskie dati un uzlīmē.



Degvielas uzpilde.



Degvielas sūknis

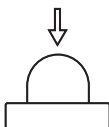

Iestādiet gaisa vārstu "choke" pozīcijā.



Iestādiet gaisa vārsta vadības ierīci darba pozīcijā.

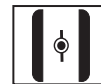

Bloķēšanas svira, roktura regulēšana



Pārējie uz mašīnas norādītie simboli/norādes atbilst noteiktu valstu sertifikācijas prasībām.

Moturu izslēdz, stop kontaktu pārvirzot stop pozīcijā. Novērsiet nejašu mašīnas ieslēgšanos, izņemot laukā aizdedzes vadu no aizdedzes sveces.

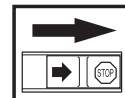

Vienmēr lietojiet atzītus aizsargcimdus.

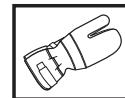

Nepieciešama regulāra tīrīšana.

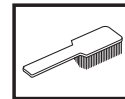

Pārbaudīt, apskatot.



Nepieciešams valkāt aizsargbrilles vai vizieri.



SATURS

Saturs

SIMBOLU NOZĪME

Simboli 367

SATURS

Saturs 368

Pirms iedarbināšanas ievērojiet sekojošo: 368

IEVADS

Godājamais klient! 369

KAS IR KAS?

Kas ir kas? 370

VISPĀRĒJAS DROŠĪBAS INSTRUKCIJAS

Svarīgi 371

Individuālais drošības aprīkojums 371

Mašīnas drošības aprīkojums 372

DEGVIELAS LIETOŠANA

Drošība darbā ar egvielu 375

Degviela 375

Degvielas uzpildīšana 376

IEDARBINĀŠANA UN APSTĀDINĀŠANA

Pārbaude pirms iedarbināšanas 377

Iedarbināšana un apstādināšana 377

DARBA TEHNIKA

Vispārējās darba instrukcijas 379

APKOPE

Karburators 381

Trokšņa slāpētājs 381

Dzesēšanas sistēma 382

Aizdedzes svece 382

Gaisa filtrs 382

Degvielas filtrs 382

Pārnesums 383

Tīrīšana un ieziešana 383

Apkopes grafiks 384

TEHNISKIE DATI

Tehniskie dati 385

Garantija par atbilstību EK standartiem 386

Pirms iedarbināšanas ievērojiet sekojošo:

Uzmanīgi izlasiet ekspluatācijas instrukciju.



BRĪDINĀJUMS! Ilgstoša uzturēšanās troksnī var radīt nopietnas dzirdes traumas. Tapēc vienmēr lietojiet dzirdes aizsargaustīnas.



BRĪDINĀJUMS! Nekādos apstākļos nedrīkst bez ražotāja atļaujas izmainīt šīs mašīnas sākuma konstrukciju. Lietojiet oriģinālās rezerves daļas. Neatļautas izmaiņas un/vai neatļauti piederumi var novest pie traumām vai beigties ar tehnikas izmantotāja un citu personu nāvi.



BRĪDINĀJUMS! Dzivžoga grieznes var kļūt par bīstamu darba rīku, ja to lieto nepareizi vai pavirši, izraisot nopietnas un pat dzīvībai bīstamas traumas. Ļoti svarīgi ir izlasīt un izprast šīs lietošanas pamācības saturu.

IEVADS

Godājamais klient!

Apsveicam jūs ar izvēli, iegādājoties Husqvarna izstrādājumu! Husqvarna tradīcijām bagātā vēsture sākas 1689. gadā, kad karalis Kārlis XI atļāva Huskvarnas upes krastā atļāva uzcelt muskešu fabriku. Novietojums pie Huskvarnas upes bija loģisks, jo upi varēja izmantot elektroenerģijas ieguvei. Vairāk nekā 300 gadu laikā fabrika ir ražojusi visdažādākos izstrādājumus, sākot no malkas krāsniem līdz modernām virtuves mašīnām, šujmašīnām, velosipēdiem, motocikliem utt. 1956. gadā tika izlaista pirmā zilāja plaujmašīna un 1959. gadā pirmais motorzāģis, kurus Husqvarna ražo joprojām.

Husqvarna šodien ir pasaulē vadošais mežu un dārzu izstrādājumu ražotājs, kura produktus raksturo kvalitāte un augsti tehniskie parametri. Biznesa idejas pamatā ir motorizētu izstrādājumu izstrādāšana, mārketingu un ražošana meža un dārzu kā arī celtniecības vajadzībām. Husqvarna mērķis ir būt avangardā ergonomikas, ērtību, drošības un vides saudzēšanas jomās, tāpēc izstrādājumi tiek pastāvīgi uzlaboti tieši šajos aspektos.

Mēs esam pārliecināti, ka jūs ar gandarījumu novērtēsiet mūsu produktu kvalitāti un tehniskās iespējas. Jebkurš mūsu izstrādājumu pirkums nodrošina jums profesionālu palīdzību, kad nepieciešams remonts un apkope. Ja precī jūs nopērkat citur nekā mūsu specializētos veikalos, uzziniet, kur atrodas tuvākā specializētā servisa darbnīca.

Mēs ceram, ka Jūs būsiet apmierināts ar iegādāto mašīnu un tā Jums izcili kalpos daudzus gadus. Atcerieties, ka šī lietošanas pamācība ir svarīgs dokuments. Ievērojot tās saturu (lietošana, serviss, apkope utt.), Jūs būtiski pagarināsiet mašīnas mūžu un tās otrreizējo vērtību. Ja jūs pārdosiet to, nododiet lietošanas pamācību jaunajam īpašniekam.

Paldies, ka jūs lietojat Husqvarna izstrādājumu!

Husqvarna AB pastāvīgi strādā, lai pilnveidotu savus izstrādājumus un tāpēc saglabā tiesības izdarīt izmaiņas, piem., izstrādājumu formā un izskatā bez iepriekšēja paziņojuma.

KAS IR KAS?

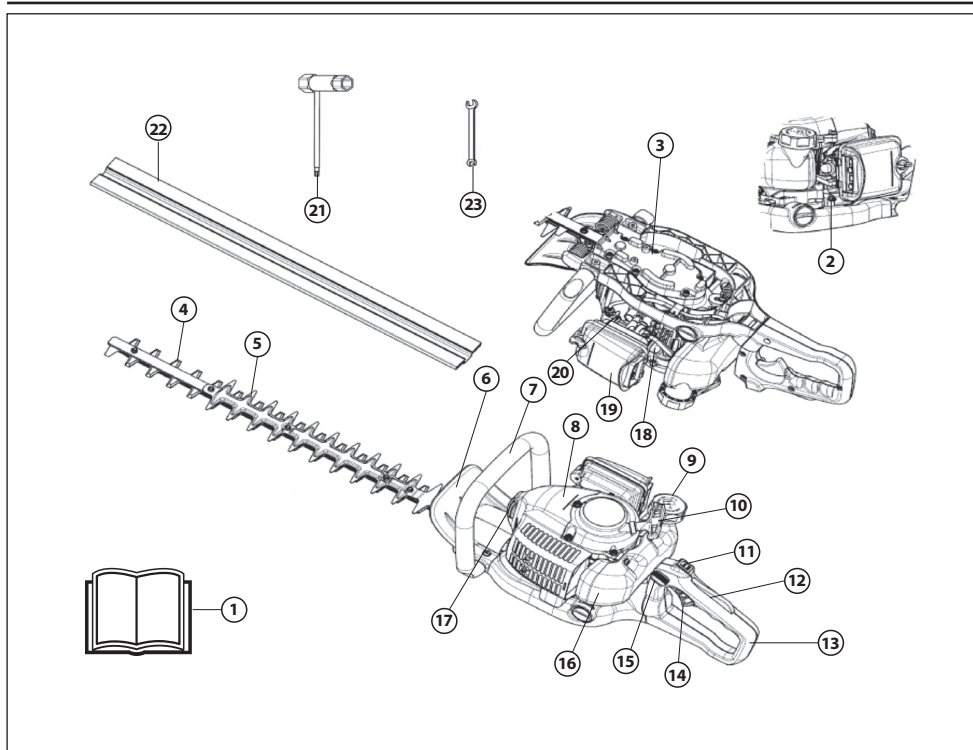

Kas ir kas?

- | | |
|---------------------------------|--|
| 1 Lietošanas pamācība | 13 Aizmugurējais rokturis |
| 2 Smērvielas uzpilde, reduktors | 14 Droševārsta regulators |
| 3 Pārnesums | 15 Roktura drošinātājs |
| 4 Naži | 16 Degvielas tvertne |
| 5 Nažu aizsargs | 17 Aizdedzes sveces uzgalis un aizdedzes svece |
| 6 Rokas aizsargs | 18 Degvielas sūknis |
| 7 Priekšējais rokturis | 19 Gaisa filtra vāks |
| 8 Cilindra vāks | 20 Droševārsts |
| 9 Tvertnes vāks | 21 Kombinētā atslēga |
| 10 Startera rokturis | 22 Transporta aizsargapriekojums |
| 11 Stop slēdzis | 23 Uzgriežņatslēga |
| 12 Droseles blokators | |

VISPĀRĒJAS DROŠĪBAS INSTRUKCIJAS

Svarīgi

SVARĪGI!

Mašīna ir konstruēta vienīgi zaru un krūmu griešanai.

Nekad nelietojiet mašīnu, kas ir pārveidota tā, ka tā neatbilst sākuma konstrukcijai.

Nekad nelietojiet mašīnu, ja esat noguris, ja esat dzēris alkoholiskus dzērienus, vai, ja lietojiet medikamentus, kas var ietekmēt redzi, prāta spējas, vai koordināciju.

Lietojiet individuālo drošības aprīkojumu. Skatīt norādījumus zem rubrikas Individuālais drošības aprīkojums.

Nekad nelietojiet mašīnu ekstremālos laika apstākļos, tādos kā liels sals vai ļoti karstā un/vai mitrā klimatā.

Nekad nelietojiet bojātu mašīnu. Ievērojiet šajā rokasgrāmatā aprakstītās drošības pārbaudes, tehniskās apkopes un remonta instrukcijas. Dažus apkopes un remonta darbus drīkst veikt tikai apmācīti un kvalificēti speciālisti. Skatiet instrukcijas nodaļā Apkope.

Pirms iedarbināšanas jābūt piemontētiem visiem vākiem un aizsargiem. Lai izvairītos no elektriskās strāvas trieciena, raugiet, lai aizdedzes sveces uzgalis un sveces kabelis ir nebojāti.



BRĪDINĀJUMS! Šis aparāts darbības laikā rada elektromagnētisko lauku. Pie nosacītiem apstākļiem šis lauks var traucēt aktīvā vai pasīvā medicīniskā implanta darbību. Lai mazinātu risku gūt nopietnus vai dzīvībai bīstamus ievainojumus, personām ar medicīnisko implantu iesakām pirms aparāta ekspluatācijas konsultēties ar savu ārstu un medicīniskā implanta ražotāju.



BRĪDINĀJUMS! Darbinot motoru slēgtā vai slikti ventilētā telpā, var iestāties nāve nosmokot vai saindējoties ar oglekļa monoksīdu.



BRĪDINĀJUMS! Nekad neļaujiet bērniem lietot mašīnu vai būt tās tuvumā. Sakarā ar to, ka mašīna ir aprīkota ar atsperotu stop kontaktu, kas atrodas uz iedarbināšanas roktura un to var iedarbināt ar mazu ātrumu un mazu spēku, arī mazi bērni noteiktos apstākļos var panākt spēku, lai iedarbinātu mašīnu. Tas var izsaukt nopietnu miesas bojājumu risku. Tāpēc gadījumos, kad mašīna netiek pieskatīta, noņemiet aizdedzes sveces uzgali.



BRĪDINĀJUMS! Nepareizi naži var palielināt nelaimes gadījumu risku.

Individuālais drošības aprīkojums

SVARĪGI!

Dzīvzoga grieznes var kļūt par bīstamu darba rīku, ja to lieto nepareizi vai pavīrši, izraisot nopietnas un pat dzīvībai bīstamas traumas. Ļoti svarīgi ir izlasīt un izprast šīs lietošanas pamācības saturu.

Jebkuros mašīnas lietošanas gadījumos ir jālieto valsts iestāžu atzīts individuālais aizsargaprīkojums. Individuālais aizsargaprīkojums nesamazina traumu risku, bet tikai samazina ievainojuma bīstamības pakāpi nelāmes gadījumā. Lūdziet pārdevēja palīdzību, izvēloties nepieciešamo aprīkojumu.



BRĪDINĀJUMS! Lietojot dzirdes aizsargaustiņas, esiet vienmēr uzmanīgs, lai dzirdētu brīdinājumu signālus vai saucienus. Dzirdes aizsargaustiņas noņemiet uzreiz, kad motors apstādināts.

AIZSARGAUSTIŅAS

Lietojiet aizsargaustiņas ar pietiekošu trokšņu slāpēšanas spēju.



ACU AIZSARGAPRĪKOJUMS

Vienmēr ir jālieto apstiprināts acu aizsargaprīkojums. Atzītas aizsargbrilles jālieto arī tad, ja tiek izmantots vizieris. Atzītas aizsargbrilles ir tādas, kas atbilst ASV standarta ANSI Z87.1 vai ES valstu standarta EN 166 prasībām.

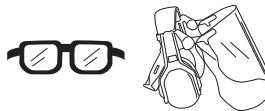

CIMDI

Cimdi jālieto nepieciešamības gadījumos, piemēram, montējot griešanas aprīkojumu.



ZĀBAKI

Izmantojiet nesliedošus un stabilus zābakus vai kurpes.



VISPĀRĒJAS DROŠĪBAS INSTRUKCIJAS

APĢĒRBS

Lietojiet pret iepļusumiem izturīga auduma apģērbu un izvairieties no pārāk valjīgām drēbēm, kas viegli iekeras krūmos un zaros. Vienmēr valkājiet izturīgas garās bikses. Negreznējieties ar rotas lietām, nevelciet šortus, sandales un nestrādājiet basām kājām. Uzmanieties, lai mati nekarājas uz pleciem.

PIRMĀS PALĪDZĪBAS APTIECINA

Pirmās medicīniskās palīdzības aptieciņai ir vienmēr jābūt pa rokai.



Mašīnas drošības aprikojums

Šajā nodaļā tiek paskaidrota mašīnas drošības detaļu nozīme, to funkcijas un kā tiek veikta to kontrole un apkope, lai garantētu drošības aprikojuma nevainojamu darbību. Lai atrastu šīs detaļas jūsu mašīnā, skatiet nodaļu Kas ir kas?

Mašīnas mūža garums var saīsināties un var pieaugt nelaimes gadījumu risks, ja pareizi netiek veikta mašīnas apkope un, ja servisu un/vai remontu neveic profesionāļi. Ja jums ir nepieciešama papildu informācija, sazinieties ar tuvāko servisa darbnīcu.

SVARĪGI!

Mašīnas servisu un labošanu var veikt personas ar speciālu izglītību. Īpaši tas attiecas uz mašīnas drošības aprikojumu. Ja mašīna neatbilst zemāk uzskaitītās kontroles prasībām, jums ir jāgriežas servisa darbnīcā. Jebkuras mūsu preces iegāde garantē profesionālas labošanas un servisa pieejamību. Ja pārdevējs, kas jums pārdeva mašīnu, nav mūsu firmas dīleris, palūdziet no viņa tuvākā specializētā servisa adresi.



BRĪDINĀJUMS! Nekad nelietojiet mašīnu ar bojātu drošības aprikojumu. Mašīnas drošības aprikojums ir jākontrolē un jāuztur, pamatojoties uz šajā nodaļā izklāstīto instrukciju. Ja jūsu mašīna neatbilst kontroles prasībām, nododiet to labošanai servisa darbnīcā.

Droseles blokators

Droseles blokators ir konstruēts, lai novērstu droseles netišu iedarbināšanu. Kad jūs nospiežat blokatoru (A) (satverot rokturi), tas atbrīvo droseles gaili (B). Kad jūs atlaižat rokturi, tad droseles gailis un Droseles blokators atgriežas savās izejas pozīcijās. Šo kustību izraisa divas atsevišķas atsperes. Šis

izkārtojums nozīmē, ka drosele automātiski ieslēdzas tukšgaitas pozīcijā, kad rokturis tiek atlaists.

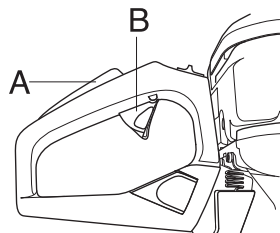

Pārliecināties, ka drosele ir noblokēta tukšgaitā, kad droseles blokators ir savā izejas pozīcijā.

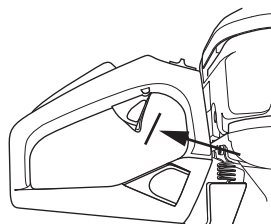

Nospiediet droseles blokatoru un pārliecināties, ka tas atgriežas sākotnējā pozīcijā, kad to atkal palaižat.

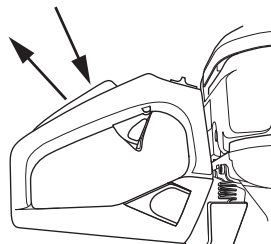

Pārbaudiet, vai drosele un Droseles blokators kustās brīvi un, ka atsperes darbojas pareizi.

Lasiet norādījumus zem rubrikas Iedarbināšana Iedarbiniet dzīvzoga grieznes ar pilnu akselerāciju. Atlaižiet akseleratora slēdzi un pārbaudiet, ka naži apstājas un paliek miera stāvoklī. Ja naži ir kustībā, kad akseleratora slēdzis ir brīvgaitas pozīcijā, jāregulē ir karburatora brīvgaita.. Lasiet norādījumus zem rubrikas Apkope.



VISPĀRĒJAS DROŠĪBAS INSTRUKCIJAS

Stop slēdzis

Lietojiet stop slēdzi, lai izslēgtu motoru.

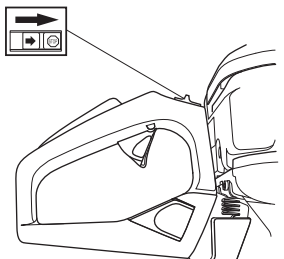

Iedarbiniet motoru un pārliecinaties, ka motors apstājas, kad stop slēdzi pārbīda uz stop pozīciju.

Rokas aizsargs



Rokas aizsargam ir vienmēr jāsarģa roka, lai tā nenonāk kontaktā ar darbībā esošiem nažiem, piemēram, ja lietotājs zaudē satvērienu ap priekšējo rokturi.

Pārbaudiet vai rokas aizsargs ir cieši piestiprināts.

Pārbaudiet vai rokas aizsargs nav bojāts.

Vibrāciju samazināšanas sistēma



Jūsu mašina ir aprīkota ar vibrāciju slāpēšanas sistēmu, kas ir konstruēta, lai mazinātu vibrācijas un padarītu darbu maksimāli vieglāku.

Vibrāciju slāpēšanas sistēma samazina vibrāciju pārvadīšanu starp motora bloku/griešanas aprīkojumu un mašīnas rokturiem.

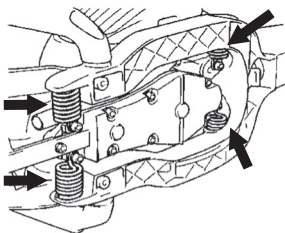

Motora korpuss ar nažiem ir iekārts iekares blokā ar četru atsperu palīdzību.

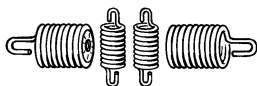

Regulāri pārbaudiet, vai vibrāciju slāpēšanas aprīkojumā nav redzamas plaisas un deformācijas. Pārbaudiet, vai vibrāciju slāpēšanas elementi ir kārtībā un cieši piestiprināti.



BRĪDINĀJUMS! Personām ar asinsrites traucējumiem pārmērīga atrašanās vibrāciju ietekmē var izraisīt asinsrites vai nervu sistēmas saslimšanu. Apmeklējiet ārstu, ja jūtat pārmērīgas vibrāciju ietekmes simptomus. Tie var būt tirpšana, nejutīgums, kutināšanas izjūtas, "dūrieni", sāpes, normāla spēka pazušana vai pavājināšanās, izmaiņas ādas krāsā un tās struktūrā. Šie simptomi parasti ir novērojami pirkstos, rokās vai locītavās. Risks ieaug pie zemām temperatūrām.

Trokšņa slāpētājs



Trokšņu slāpētājs ir konstruēts, lai iespējami maksimāli mazinātu troksni un, lai novirzītu motora izplūdes gāzes prom no lietotāja. Ar katalizatoru aprīkots klusinātājs ir paredzēts arī izplūdes gāzēs esošo kaitīgo vielu samazināšanai.

Valstīs ar siltu un sausu klimatu ugunsgrēku risks ir pašsaprotams. Tāpēc daži trokšņu slāpētāji ir aprīkoti ar tā saucamo dzirkstelju uztveršanas režģi. Pārļiecinieties, vai jūsu mašīnas trokšņu slāpētājam ir šāds režģis.

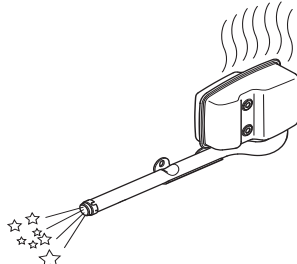

Ja jūsu mašīnas trokšņu slāpētājam ir dzirkstelju aizrūšanas režģis, tas ir regulāri jātīra. Piesērējis režģis izraisa motora pārkaršanu un var radīt nopietnus motora bojājumus.

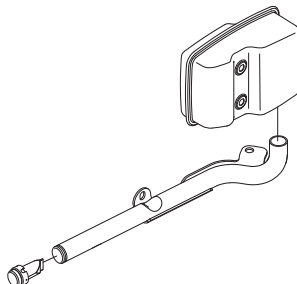

Trokšņu slāpētāja ekspluatācijā ļoti svarīgi ir sekot kontroles, apkopes un servisa instrukcijām.

VISPĀRĒJAS DROŠĪBAS INSTRUKCIJAS

Nekad nelietojiet mašīnu ar bojātu trokšņu slāpētāju.

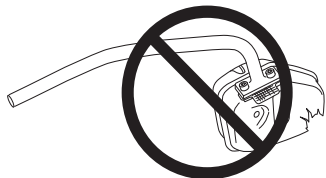

Regulāri pārbaudiet, vai trokšņu slāpētājs ir stingri piestiprināts mašīnai.



BRĪDINĀJUMS! Katalizatora trokšņu slāpētājs un izplūdes caurule ir karsti gan darba laikā, gan pēc motora izslēgšanas. Tas attiecas arī uz darbību brīvgaitā. Saskarsme var radīt ādas apdegumus. Uzmanieties no uguns briesmām!



BRĪDINĀJUMS! Trokšņu slāpētājs satur kancerogēnas vielas. Ja trokšņu slāpētājs ir bojāts, izvairieties no tieša kontakta ar šīm vielām.



BRĪDINĀJUMS! Ievērojiet, ka:

Motora izplūdes gāzes ir karstas un var saturēt dzirksteles, kas var izraisīt ugunsgrēku. Nekad nedarbiniet mašīnu telpās vai viegli uzliesmojošu materiālu tuvumā.

Nažu aizsargs



Nažu aizsargs (A) ir paredzēts, lai nepieļautu kādas ķermeņa daļas nonākšanu kontaktā ar nažiem (B).

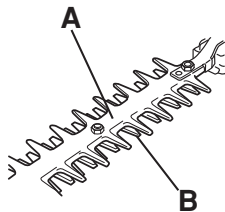

Pārbaudiet nažu aizsargu, lai tas nav bojāts un deformēts. Ja nažu aizsargs ir ieliekts vai bojāts, nomainiet to.

Pārnesums

Pēc mašīnas darba pārnesums ir karsts. Lai neapdedzinātos nepieskarieties pārnesumam.

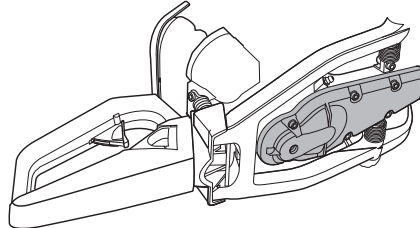

DEGVIELAS LIETOŠANA

Drošība darbā ar degvielu

Nekad nedarbiniet mašīnu:

- 1 Ja uz tā ir uzlijusi degviela. Saslaukiet izlijušo un ļaujiet degvielas atlikumiem izgarot.
- 2 Ja jūs esat aplējuši sevi vai savas drēbes ar degvielu, pārģērbieties. Nomazgājiet tās ķermeņa daļas, kas bija kontaktā ar degvielu. Izmantojiet ziepes un ūdeni.
- 3 Ja mašīnai pamanat degvielas sūci. Regulāri pārbaudiet, vai degvielas tvirtnes vākā un degvielas vados nav sūces.

Transports un uzglabāšana

- Uzglabājiet un pārvadājiet mašīnu un degvielu tā, ka nekāda noplūde vai garaiņi nevar nonākt kontaktā ar dzirkstelēm vai atklātu liesmu, piemēram, no elektriskām mašīnām, elektriskiem motoriem, elektrokontaktiem/strāvas slēdžiem vai apkures katliem.
- Vienmēr glabājiet un pārvadājiet degvielu tikai speciāli šiem nolūkiem atzītās tvirtnēs.
- Pirms noliekat mašīnu glabāties uz ilgāku laiku, izteciet visu degvielu. Noskaidrojiet tuvākajā DUS, kur ir atļautas vietas pārpalikušas degvielas izgāšanai. Uzglabājiet degvielu tikai atbilstošos traukos un drošā attālumā no atklātas uguns.
- Raugiet, lai pirms novietošanas ilgstošā uzglabāšanā mašīna ir labi notīrīta un tai ir veikts pilnīgs serviss.
- Kad pārvadājat vai uzglabājat mašīnu, vienmēr uzlieciet griešanas aprīkojuma transportēšanas aizsargu.
- Aparātu var droši pārvadāt transportēšanas laikā.
- Lai izvairītos ne nejaušas motora iedarbināšanas, aizdedzes sveces uzgalis vienmēr ir jānoņem ilgstošas glabāšanas gadījumos, reizēs, kad tā netiek pieskatīta un visos servisa gadījumos.



BRĪDINĀJUMS! Esiet ļoti uzmanīgs, apejoties ar degvielu. Atcerieties, ka pastāv aizdegšanās, eksplozijas un garaiņu ieeļošanas risks.

Degviela

UZMANĪBU! Iekārta ir aprīkota ar divtaktu dzinēju un tā ir jādarbina ar benzīnu un divtaktu dzinējiem piemērotas eļļas maisījumu. Ļoti svarīgi ir noteikt precīzu eļļas daudzumu, lai iegūtu pareizu maisījumu. Maisot nelielu degvielas daudzumu, pat nelielas neprecizitātes var būtiski ietekmēt maisījuma sastāvdaļu attiecības.



BRĪDINĀJUMS! Degviela un degvielas tvaiki ir ļoti ugunsbīstami un var izraisīt nopietnas traumas gan ieelpojot, gan nokļūstot uz ādas. Tāpēc esiet ļoti uzmanīgs, rīkojoties ar degvielu un darbā ar degvielu nodrošiniet labu ventilāciju.

Benzīns



UZMANĪBU! Degvielai vienmēr izmantojiet kvalitatīvu benzīnu ar oktānskaitli ne mazāku par 90 RON), kas sajaukts ar eļļu. Ja jūsu mašīna ir aprīkota ar katalizatoru (skatīt rubriku "Tehniskie dati"), vienmēr ir jālieto kvalitatīvs bezsvina benzīna maisījums ar eļļu. Benzīns ar svīnu bojā katalizatoru.

Ja ir pieejams videi saudzīgs, tā saucamais alkilāta benzīns, jālieto ir tas.



- Ieteicamais zemākais oktāna skaitlis ir 90 (RON). Ja izmantojat benzīnu ar zemāku oktāna skaitli par 90, motors var sākt detonēt. Tas palielina motora temperatūru, kas, savukārt, var izraisīt smagas motora avārijas.
- Ja jūs nepārtraukti strādājat ar augstiem apgriezieniem, ir ieteicams lietot degvielu ar augstāku oktānskaitli.

Divtaktu eļļa

- Lai iegūtu vislabāko rezultātu un spējas, izmantojiet HUSQVARNA divtaktu motoreļļu, kas ir speciāli radīta mūsu divtaktu motoriem ar gaisa dzesēšanas sistēmas.
- Nekad neizmantojiet divtaktu eļļu, kas paredzēta ūdens dzesēšanas sistēmas motoriem, tā saucamo outboardoil (sauc par TCW).
- Nelietojiet eļļu, kas paredzēta četraktu motoriem.
- Zema eļļas kvalitāte vai pārāk treks eļļas/degvielas maisījums vai sabojāt katalizatoru un samazināt tā darba mūžu.
- Maisījuma proporcijas
1:50 (2%) ar HUSQVARNA divtaktu eļļu.
1:33 (3%) ar citām eļļām, kas izstrādātas ar gaisu dzesējamiem divtaktu motoriem, klasificētiem priekš JASO FB/ISO EGB.

Benzīns, litros	Divtaktu eļļa, litros	
	2% (1:50)	3% (1:33)
5	0,10	0,15
10	0,20	0,30
15	0,30	0,45
20	0,40	0,60

DEGVIELAS LIETOŠANA

Degvielas sajaukšana

- Maisiet benzīnu un eļļu tīrā traukā, kas ir paredzēts degvielām.
- Ielejiet pusi vajadzīgā benzīna daudzuma. Tad pielejiet visu daudzumu eļļas. Samaisiet (sakratiet) degvielas maisījumu. Tad pielejiet atlikušo benzīnu.
- Pirms iepildīšanas mašīnas tvertnē pamatīgi samaisiet (sakratiet) degvielas maisījumu.

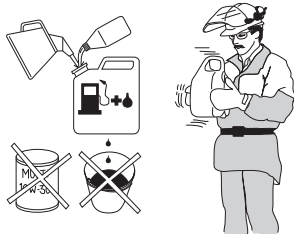

- Degvielas daudzumu sagatavojiet ne vairāk kā viena mēneša lietošanai.
- Ja mašīna netiek lietota ilgāku laiku, iztukšojiet un iztīriet degvielas tvertni.



BRĪDINĀJUMS! Katalizatora trokšņu slāpētājs ir ļoti karsts gan darbības laikā, gan arī pēc izslēgšanas. Tas attiecas arī uz darbību tukšgaitā. Esiet uzmanīgs un sevišķi ievērojiet ugunsdrošību, kad darbojaties tuvu viegli uzliesmojošām vielām un/vai gāzēm.

Degvielas uzpildīšana



BRĪDINĀJUMS! Sekojošie uzmanības pasākumi mazinās aizdegšanās risku:

Atkārtoti piepildiet degvielu tikai labi vēdināmā vietā. Nekad nepiepildiet degvielu iekštelpās.

Nesmēķējiet un neturiet siltus priekšmetus degvielas tuvumā.

Vienmēr izslēdziet motoru, pirms degvielas uzpildīšanas.

Pirms degvielas uzpildīšanas izslēdziet motoru un ļaujiet tam dažas minūtes atdzist.

Atveriet degvielas tvertnes vāku lēnām, lai iespējamais spiediens tiek samazināts lēnām.

Pēc degvielas uzpildīšanas rūpīgi noslēdziet degvielas tvertnes vāku.

Pirms iedarbināšanas vienmēr pārvietojiet mašīnu projām no degvielas uzpildīšanas vietas un avota.

- Lietojiet degvielas tvertni ar aizsargapriekojumu pret pārplūšanu.
- Notīriet ap degvielas tvertnes vāku. Netīrumi, kas nonāk tvertnē var izraisīt traucējumus darbā.
- Pārliecinieties, ka degviela ir labi samaisīta, sakratot degvielas trauku pirms uzpildīšanas.

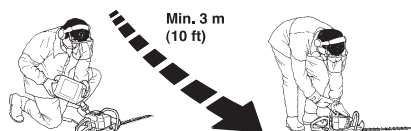

IEDARBINĀŠANA UN APSTĀDINĀŠANA

Pārbaude pirms iedarbināšanas



- Pārbaudiet darba zonu. Novāciet priekšmetus, kas var tikt izmesti, darba gaitā tiem pieskatoties.
- Pārbaudiet griešanas aprīkojumu. Nekad neizmantojiet neasus, ielaisājušus vai bojātus nažus.



- Pārbaudiet vai mašina ir pilnīgi labā stāvoklī. Pārbaudiet vai visas skrūves un uzgriežņi ir pievilkti.
- Raugiet, lai pārnesums ir labi ieeļļots. Lasiet norādījumus zem rubrikas Pārnesums.
- Pārbaudiet vai griešanas aprīkojums vienmēr apstājas tukšgaitā.
- Izmantojiet mašīnu vienīgi tam, kam tā paredzēta.
- Raugiet, lai kārtībā ir rokturis un drošības aprīkojums. Nekad neizmantojiet mašīnu, kurai trūkst kāda detaļa vai tā ir izmanīta pretrunā ar specifikāciju.
- Pirms mašīnas iedarbināšanas visiem vākiem ir jābūt pareizi piemontētiem un bez defektiem.

Iedarbināšana un apstādināšana



BRĪDINĀJUMS! Pirms mašina tiek iedarbināta tai ir jāpiestiprina nokomplektēts sajūga vāks, citādi sajūgs var nokrist un izraisīt traumas.

Pirms iedarbināšanas pārvietojiet mašīnu vismaz 3 m no degvielas uzpildes vietas. Novietojiet mašīnu uz cietas virsmas. Atcerieties, ka naži var sākt darboties līdz ar motora iedarbināšanu. Raugiet, lai naži nepieskaras kādam priekšmetam. Raugiet, lai darba zonā neuzturas nepiederošas personas, pretējā gadījuma pastāv risks iegūt nopietnas traumas. Drošības attālums ir 15 metri.

Ja motors ir auksts

Aizdedze: Virziet stop slēdzi uz iedarbināšanas pozīciju. (Darba stāvoklis)

Degvielas sūknis: Piespiediet degvielas sūkņa gumijas sūknīti vairākas reizes līdz sūknītis ir piepildīts ar degvielu. Sūknītim nav jābūt pilnīgi pilnam ar benzīnu.

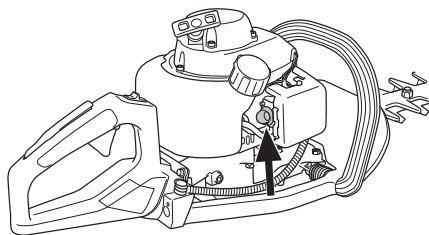

Gaisa vārsts: Iestādiet gaisa vārstu "choke" pozīcijā.

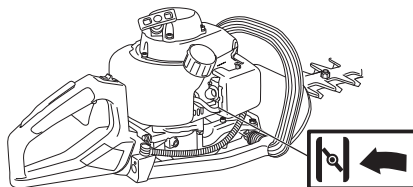

Ja motors ir silts

Aizdedze: Virziet stop slēdzi uz iedarbināšanas pozīciju. (Darba stāvoklis)

Degvielas sūknis: Piespiediet degvielas sūkņa gumijas sūknīti vairākas reizes līdz sūknītis ir piepildīts ar degvielu. Sūknītim nav jābūt pilnīgi pilnam ar benzīnu.

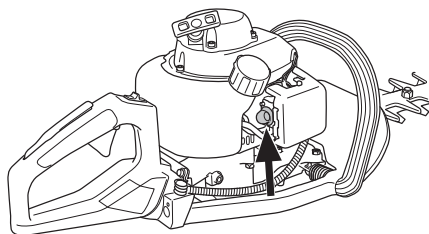

Iedarbināšana

Pieturiet ar kreiso roku mašīnas korpusu stingri pie zemes (IEVĒROT! Ne ar kāju palīdzību!). Satveriet startera rokturi ar labo roku un lēnām izvelciet startera auklu, kamēr jūtat pretestību (startera saķeri), un tad raugiet auklu strauji un spēcīgi. **Nekad nesatiniet startera auklu ap roku.**

Kad motors iedarbojas, nekavējoties pavirziet atpakaļ drosēles regulētāju un veiciet atkārtotu iedarbināšanas mēģinājumu līdz motors iedarbojas.

IEDARBINĀŠANA UN APSTĀDINĀŠANA

UZMANĪBU! Startera auklu neizvelciet pilnīgi līdz galam un arī nelaidiet to vaļā no pilnīgi izvilkta stāvokļa. Tā var sabojāt mašīnu.



Apstādināšana

Motoru izslēdz, stop kontaktu pavirzot stop pozīcijā.

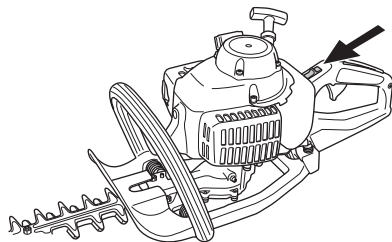

Ja dzinējs nepārtrauc darboties, kad apturēšanas slēdzis ir pārslēgts apturēšanas pozīcijā, pārslēdziet gaisa vārstu tā pozīcijā (gaisa vārsts ir aizvērts). Sazinieties ar apkopes pārstāvi.

Darbināšana sākumā

Pirmo 20 stundu laikā nedarbiniet ierīci ilgāku laika periodu pie maksimālajiem apgrīzieniem.

DARBA TEHNIKA

Vispārējās darba instrukcijas

SVARĪGI!

Šī nodaļa apskata pamata drošības noteikumus darbā ar dzīvzogu grieznēm.

Ja nonākat situācijā, kur jums nav skaidrs, kā rīkoties turpmāk, prasiet speciālista padomu. Sazinieties ar jūsu dīleri vai servisa darbinīcu.

Izvairieties no tādas lietošanas, kurai jūs neuzskatāt sevi par pietiekoši kvalificētu.



BRĪDINĀJUMS! Mašīna var izraisīt nopietnas ķermeņa traumas. Uzmanīgi izlasiet drošības instrukciju. Iemācieties pareizi lietot mašīnu.



BRĪDINĀJUMS! Griešanas rīks. Neaiztieciot rīku, vispirms neizslēdzot motoru.

Individuālā aizsardzība

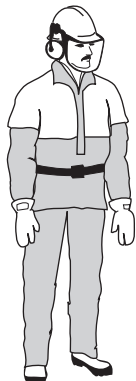

- Lietojiet individuālo drošības aprīkojumu. Skatīt norādījumus zem rubrikas Individuālais drošības aprīkojums.
- Vienmēr valkājiet darba apģērbu un izturīgas garās bikses.
- Nekad nenēsājiet vaļīgu apģērbu vai rotas lietas.
- Raugiet, lai mati nenokarājas zemāk par pleciem.

Drošības instrukcijas apkārtējiem

- Nekad neļaujiet bērniem izmantot mašīnu.
- Ievērojiet, lai darba vietā neviens neatrastos jums tuvāk par 15 m.
- Nekad neļaujiet citiem izmantot mašīnu, ja neesat pilnīgi pārliecināts, vai viņi sapratuši lietošanas pamācību.

- Nekad nestrādājiet, stāvēt uz trepēm vai paliktņā vai kāda cita nenostiprināta paaugstinājuma.



- Paturiet prātā, ka operators ir atbildīgs par negadījumiem var briesmām, kas tiek radītas citiem cilvēkiem vai viņu īpašumam.

Drošības instrukcijas darba laikā



- Vienmēr ieņemiet drošu un stabilu darba stāju.
- Mašīnu vienmēr turiet ar abām rokām. Turiet mašīnu sev priekšā.

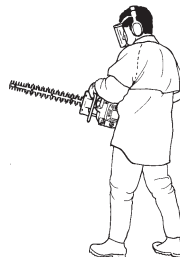

- Raugiet, lai rokas un kāju pēdas nenonāk kontaktā ar griešanas aprīkojumu, kad mašīna ir darbībā.



- Kad motors tiek izslēgts, turiet rokas un kāju pēdas prom no griešanas aprīkojuma kamēr tas pilnīgi apstājas.
- Uzmanieties no zaru gabaliņiem, kas tiek izmesti griešanas laikā.
- Negrieziet pārāk tuvu zemei. Tādā veidā vari tikt pacelti un izsviesti asmeņi vai citi priekšmeti.
- Pārbaudiet apgriežamo objektu, vai tajā nav svešķermeņu, tādi kā elektrība vadi, kukaiņi un dzīvnieki vai priekšmeti, kas var sabojāt griešanas aprīkojumu, piemēram, metāla priekšmeti.
- Ja jūs trāpāt kādam svešķermenim vai rodas vibrācijas, jums ir mašīna jāapstādina. No aizdedzes sveces

DARBA TEHNIKA

noņemiet sveces kabeli. Pārbaudiet vai mašīna nav bojāta. Salabojiet iespējamos bojājumus.

- Ja kaut kas iekeras nažos darba laikā, pirms nažu tīrīšanas pilnīgi jāapstādina motors un sveces kabelis jāatvieno no aizdedzes sveces.

Drošības instrukcijas pēc darba pabeigšanas



- Kad mašīna netiek izmantota, uz griešanas aprikojuma vienmēr ir jāuzliek transportēšanas aizsargs.
- Izslēdziet ierīci. Nekādā gadījumā neatstājiet šo iekārtu bez uzraudzības, ja tās motors darbojas.
- Ja dzīvzogu griezijs tiek apturēts, lai veiktu apkalpes darbus, apskati vai novietotu to glabāšanai, atslēdziet strāvas padevi, atvienojiet aizdedzes sveces vadu no aizdedzes sveces un pārliecinieties, ka visas kustīgās detaļas ir apstājušās. Pirms remontdarbu uzsākšanas, ļaujiet dzinējam atdzist.
- Remontējot griešanas aprikojumu, vienmēr izmantojiet izturīgus cimdus. Tas ir ļoti ass un tāpēc ļoti vienkārši var gūt ievainojumus.

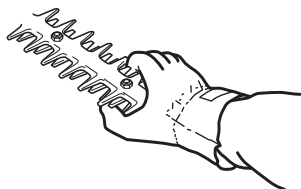

- Glabājiet mašīnu bērniem nepieejamā vietā.
- Labojot mašīnu, vienmēr izmantojiet tikai oriģinālās detaļas.

Pamata darba tehnika

- Griežot dzīvzoga sānus, strādājiet ar svārstveida kustībām no apakšas uz augšu.
- Akselerāciju piemērojiet pēc slodzes.
- Griežot dzīvzogu, motoram ir jābūt novērstam no dzīvzoga.
- Lai gūtu vislabāko līdzsvaru, turiet mašīnu pēc iespējas tuvāk ķermenim.

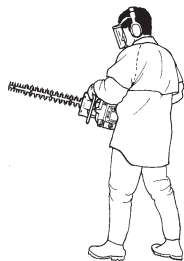

- Raugiet lai griešanas aprikojuma gals nepieskaras zemei.
- Neforsējiet darbu, bet pārvietojieties mēreni, lai visi zari tiek nogriezti tā, lai tie veido gludu virsmu.

Aizmugurējais rokturis

Lai mazinātu piepūli, griežot dzīvzogu, varat pagriezt rokturi 90° leņķī pa kreisi vai pa labi.

- Atbrīvojiet rokturi, nospiežot bloķēšanas sviru.

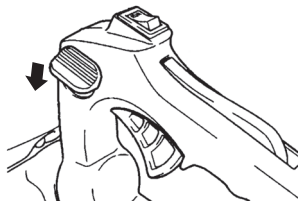

- Griežiet rokturi, līdz bloķēšanas svira nofiksējas vietā.

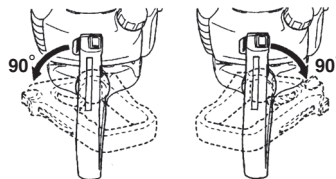

- Kad rokturis ir nofiksēts jaunajā pozīcijā, varat atkal aktivizēt droseli.
- Darba laikā rokturim vienmēr jābūt pavērstam augšup, neatkarīgi no tā, kādā virzienā būtu vērsta mašīna.

Rokturi var grozīt ap savu asi pat tad, kad dzinējs darbojas tukšgaitā, jo krūmgriezis ir aprīkots ar asmens bremzi, kas asmeņu komplektu notur nekustīgā stāvoklī.

APKOPE

Karburators

Jūsu Husqvarna izstrādājums konstruēts un veidots, pamatojoties uz specifikācijām, lai samazinātu kaitīgo gāzu izplūdi. Kad izlietotas 8 līdz 10 tvertnes degvielas, var uzskatīt, ka motors ir iebraukts. Lai pārļiecinātos, ka tas darbojas nevainojami un izdala iespējami maz kaitīgo izplūdes gāzu arī pēc iebraukšanas laika, palūdziet, lai firmas veikala vai servisa darbnīcas pārstāvis (kura rīcībā ir tahometrs) noregulē jūsu karburatoru.



BRĪDINĀJUMS! Pirms mašina tiek iedarbināta tai ir jāpiestiprina nokomplektēts sajūga vāks, citādi sajūgs var nokrist un izraisīt traumas.

Darbība



- Karburators regulē motora ātrumu ar droseles palīdzību. Gaisa un degviela samaisās karburatorā. Gaisa/degvielas maisījumu var noregulēt. Lai mašina darbotos ar maksimālu efektivitāti, maisījuma regulēšanai ir jābūt pareizai.
- Karburatora noregulēšana nozīmē, ka motoru piemēro vietējiem apstākļiem, piem., klimatam, augstumam, benzīna un divtakts eļļas tipam.

Tukšgaitas regulēšana

T skrūve regulē tukšgaitas ātrumu. Ja T skrūvi griež pulksteņrādītāju virzienā, tas pātrina tukšgaitu; pretēji pulksteņrādītāja virzienā to palēnina.

Pirms tiek uzsākti jebkādi pieredzēšanas darbi, jāpārbauda gaisa filtra tīrība un jāpārļiecinās, vai gaisa filtra vāciņš ir savā vietā.

Ja nepieciešama pārregulēšana, brīvgaitas apgriezienu skaitu regulējiet ar brīvgaitas skrūvi T. Vispirms grieziet T skrūvi pulksteņa rādītāja virzienā līdz naži sāk rotēt. Pēc tam T skrūvi pagrieziet pretēji pulksteņa rādītāja virzienā līdz naži apstājas. Pareizi noregulēts brīvgaitas apgriezienu skaits tiek panākts, kad motors bez raustīšanās darbojas visos stāvokļos. Līdz tam brīdim, kad naži sāk darboties ir jābūt labai rezervei. Ieteicams brīvgaitas apgriezienu skaits: Skatīt nodaļu Tehniskie dati. Naži

nedrīkst rotēt, kad droseles regulētājs atrodas iedarbināšanas stāvoklī.

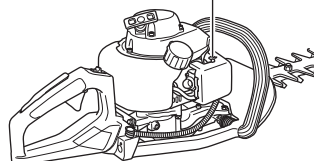
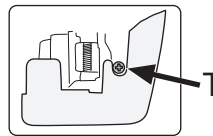

BRĪDINĀJUMS! Ja brīvgaitas apgriezienu skaitu nav iespējams noregulēt tā, ka griešanas aprikojums nerotē, nepieciešams griezties pie jūsu dīlera/servisa darbnīcā. Nekad neizmantojiet mašīnu pirms tā nav precīzi pierēgulēta vai salabota.

Trokšņa slāpētājs



UZMANĪBU! Daži trokšņu slāpētāji ir aprīkoti ar katalizatoru. Lai pārļiecinātos vai jūsu mašīnai ir iebūvēts katalizators, skatiet nodaļu Tehniskie dati.

Trokšņu slāpētājs ir konstruēts, lai mazinātu trokšņu līmeni un lai novirzītu izdedžu gāzes prom no lietotāja. Izdedžu gāzes ir karstas un var saturēt dzirksteles, kas var izraisīt ugunsgrēku, ja tās skar sausu, viegli degošu vielu.

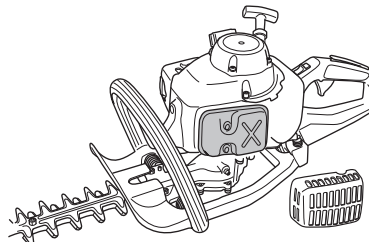

Daži trokšņu slāpētāji ir aprīkoti ar speciālu dzirksteļu uztveršanas režģi. Ja jūsu mašina ir aprīkota ar šāda veida slāpētāju, ieteicams tīrīt režģi vismaz vienu reizi nedēļā. To dara ar metāla birsti.

Trokšņu slāpētājiem bez katalizatora dzirksteļu uztveršanas režģis ir jātīra vai jāmaina reizi nedēļā. Trokšņu slāpētājiem ar katalizatoru režģis ir jāpārbauda un, ja nepieciešams, jātīra reizi mēnesī. **Ja režģis ir bojāts, tas jānomaina.** Ja režģis bieži ir aizsērējis, tas liecina, ka katalizatora funkcijas ir pazeminātas. Sazinieties ar jūsu dīleri, lai to pārbaudītu.

APKOPE

Piesērējis režģis pārkaršē mašīnu, kā rezultātā rodas cilindra un virzūļa bojājumi.

UZMANĪBU! Nekad nelietojiet mašīnu ar sliktas kvalitātes trokšņu slāpētāju.



BRĪDINĀJUMS! Trokšņu slāpētājs ar katalizatoru ļoti sakarst darba laikā, kā arī kādu laiku pēc apstāšanās. Tas attiecas arī uz darbību tukšgaitā. Pieskaršanās tam var izraisīt ādas apdegumus. Ievērojiet ugunsdrošību!

Dzesēšanas sistēma



Mašīna ir aprīkota ar dzesēšanas sistēmu, lai nodrošinātu maksimālu zemu motora temperatūru darba laikā.

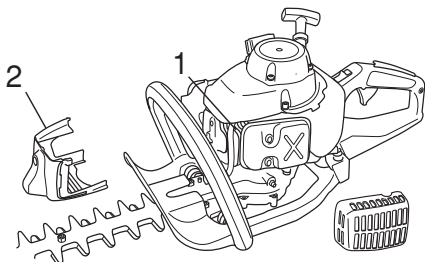

Dzesēšana sistēma sastāv no:

- 1 Ventilatora spārnīņiem uz spararata.
- 2 Dzesināšanas spārnīņiem uz cilindra.
- 3 Cilindra pārsega (piegādā vēsu gaisu cilindram).

Tīriet dzesināšanas sistēmu ar birsti reizi nedēļā vai biežāk smagākos darba apstākļos. Netīra vai piesērējusi dzesināšanas sistēma izraisa mašīnas pārkaršanu, kas, savukārt, bojā virzuli un cilindru.

Aizdedzes svece



Aizdedzes sveces stāvokli ietekmē sekojošais:

- Nepareiza karburatora noregulēšana.
- Nepareizs degvielas maisījums (pārāk daudz vai nepareizas markas eļļa).
- Netīrs gaisa filtrs.

Šie faktori izraisa nogulsņējumus uz elektrodiem, kas var radīt darbības traucējumus un iedarbināšanas grūtības.

Ja mašīnai ir zema jauda, ja to grūti iedarbināt, vai tas darbojas slikti tukšgaitā, vispirms pārbaudiet aizdedzes sveci. Ja svece ir netīra, notīriet to un pārbaudiet vai atstarpe starp

elektrodiem ir 0,9–1,0 mm. Svece ir jānomaina, ja tā ir lietota vairāk nekā mēnesi, vai arī, ja nepieciešams, ātrāk.

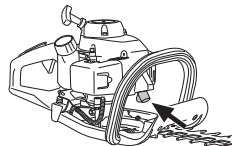
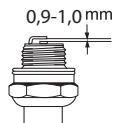

UZMANĪBU! Vienmēr lietojiet ieteikto sveces tipu! Nepareiza svece var nopietni bojāt virzuli/cilindru. Pārbaudiet, vai aizdedzes svecei ir tā saucamais radio traucējumu novēršējs.

Gaisa filtrs

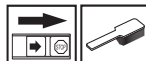

Gaisa filtrs regulāri jāattīra no putekļiem un netīrumiem, lai novērstu:

- Kaburatora sabojāšanos.
- Iedarbināšanas grūtības.
- Jaudas samazināšanos.
- Motora detaļu nevajadzīgu nodišanu
- Nenormāli lielu degvielas patēriņu.

Tīriet filtru pēc 25 darba stundām vai biežāk, ja darbs notiek sevišķi putekļainā vidē.

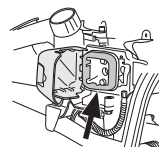
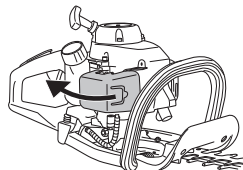

Gaisa filtra tīrīšana

Nomontējiet gaisa filtra vāku un izņemiet gaisa filtru. Mazgājiet tirā, karstā ziepjūdenī. Izžāvējiet filtru pirms atliekat atpakaļ.

Gaisa filtrs, kas lietots ilgāku laiku, nav pilnīgi iztīrāms. Tādēļ tas jānomaina ar jaunu filtru. **Vienmēr nomainiet bojātu gaisa filtru.**

Degvielas filtrs



Ja dzinējam beidzas degvielas padeve, pārbaudiet degvielas vāciņu un degvielas filtru, vai tajos nav radušies aizsprostojumi.

APKOPE

Pārnesums



Pie kartera atrodas ieziešanas nipelis. Lai iepildītu ar ziedi, izmantojiet ziedes spiedi. Tas ir jādara apmēram katru 50 stundu. Lietojiet Husqvarna speciālo ziedi.

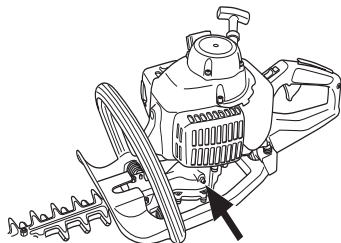

Turpiniet iesmidzināt smērvielu, līdz tā izplūst uz asmeņiem.

Tīrīšana un ieziešana



Nažus tīriet ar tīrīšanas līdzekli pirms un pēc katras lietošanas reizes.

Nažu stieņus ieziediet ar speciālu ziedi pirms ilgākas uzglabāšanas.

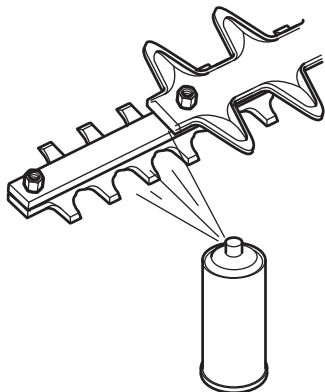

APKOPE

Apkopes grafiks

Zemāk ir redzams mašīnas apkopes pasākumu saraksts. Lielākā daļa no produktiem ir aprakstīti nodalā Apkope. Lietotājs drīkst veikt tikai tādas apkopes un servisa darbus, kas aprakstīti šajā lietošanas pamācībā. Plašāka mēroga iejaukšanās ir pieļaujama specializētā darbnīcā.

Apkope	Ikdienas apkope	Nedēļas apkope	Ikmēneša apkope
Notīriet mašīnas virsmu.	X		
Pārbaudiet, vai droši darbojas akselelators blokators un akselelators.	X		
Pārbaudiet, vai stopslēdzis darbojās.	X		
Pārbaudiet, ka naži nerotē brīvgaitā vai ar droseles regulētāju iedarbināšanas stāvoklī.	X		
Pārbaudiet, vai naži nav bojāti, uz tiem nav redzami iekļāvumi vai citi bojājumi. Ja nepieciešams, nomainiet nažus.	X		
Pārbaudiet nažu aizsargu, lai tas nav bojāts un deformēts. Ja nažu aizsargs ir ieliekts vai bojāts, nomainiet to.	X		
Iztīriet gaisa filtru. Ja nepieciešams, nomainiet.	X		
Pārbaudiet vai rokas aizsargs nav bojāts. Nomainiet bojātu aizsargu.	X		
Pārbaudiet, vai skrūves un uzgriežņi ir piegriezti.	X		
Pārbaudiet, vai nav manāma degvielas noplūde no motora, tvertnes vai degvielas vadiem.	X		
Pārbaudiet starteri un tā auklu.		X	
Pārbaudiet, vai vibrāciju slāpēšanas iekārtas nav bojātas.		X	
Notīriet aizdedzes sveces ārpusi. Izņemiet sveci un pārbaudiet svečvada uzgaļa elektrodu atstarpi. Noregulējiet atstarpi līdz 0,9–1,0 mm vai nomainiet aizdedzes sveci. Pārbaudiet, lai aizdedzes svecei būtu tā saucamais radio traucējumu novēršējs.		X	
Iztīriet mašīnas dzesēšanas sistēmu.		X	
Iztīriet vai nomainiet trokšņu slāpētāja dzirksteļu uztveršanas režģi (tikai trokšņu slāpētājiem bez katalizatora).		X	
Notīriet karburatoru no ārpusē un tā apkaimi.		X	
Papildiniet ar smērvielu karteri. Tas ir jā dara apmēram katru sešdesmito stundu.		X	
Pārbaudiet, vai skrūves, kas satur kopā nažus, ir pareizi pievilkta.		X	
Iztīriet degvielas tvertni.			X
Pārbaudiet vai degvielas filtrs nav piesārņots un vai degvielas vadā nav iekļāvumu vai citu defektu. Ja nepieciešams, nomainiet.			X
Pārbaudiet visus kabeļus un savienojumus.			X
Pārbaudiet sajūga, sajūga atspere un sajūga cilindra nodiluma līmeni. Ja nepieciešams nomainiet tos specializētā darbnīcā.			X
Nomainiet aizdedzes sveci. Pārbaudiet, lai aizdedzes svecei būtu tā saucamais radio traucējumu novēršējs.			X
Pārbaudiet un iztīriet trokšņu slāpētāja dzirksteļu uztveršanas režģi (trokšņu slāpētājiem ar katalizatoru).			X
Lai samazinātu aizdegšanās briesmas, notīriet netīrumus, lapas un eļļošanas materiālu pārpalikumus, utt. no trokšņu slāpētāja un dzinēja.			X

TEHNISKIE DATI

Tehniskie dati

Tehniskie dati	226HD60S	226HD75S
Motors		
Cilindra tilpums, cm ³	23,6	23,6
Cilindra diametrs, mm	34,0	34,0
Šļūtenes garums, mm	26	26
Brīvgaitas apgriezienu skaits, apgr./min	3000±200	3000±200
Maks. motora jauda, saskaņā ar ISO 8893	0,85/8500	0,85/8500
Trokšņu slāpētājs ar katalizatoru	Nē	Nē
Aizdedzes sistēma ar apgr. skaita regulēšanu	Jā	Jā
Aizdedzes sistēma		
Aizdedzes svece	NGK CMR7H-10	NGK CMR7H-10
Elektrodu attālums, mm	0,9-1,0	0,9-1,0
Degvielas/ eļļošanas sistēma		
Ražotājs/karburatora tips	Walbro, diafragma	Walbro, diafragma
Benzīna tvertnes tilpums, litri	0,47	0,47
Svars		
Svars, bez degvielas, kg	5,8	6,0
Trokšņa emisijas		
(skatīt piezīmi.1)		
Skaņas jaudas līmenis, mērīts dB(A)	100	100
Skaņas jaudas līmenis, garantēts L _{WA} dB(A)	102	102
Skaņas līmenis		
(skatīt 2. piezīmi)		
Ekvivalents skaņas spiediena līmenis pie lietotāja auss, mērīts atbilstoši standartiem EN ISO 10517, dB(A):	91	91
Vibrāciju līmenis		
(skatīt 3. piezīmi)		
Ekvivalenti vibrāciju līmeņi (a _{nv,eq}) ar rokturi, ko mēra saskaņā ar EN ISO 10517, m/s ²		
Priekšējais/ aizmugures rokturis:	2,0/2,1 <2,5	3,6/5,4
Naži		
Tips	Abpusējs	Abpusējs
Garums, mm	600	750
Solis, mm	35	35
Transmisija	5.11	5.11

Piezīme. 1 Trokšņa emisija apkārtņē ir mērīta kā trokšņa jauda (L_{WA}) saskaņā ar EK direktīvu 2000/14/EK. Aparāta skaņas intensitātes līmenis ir izmērīts ar piestiprinātu oriģinālu griezni, kas veic darbu augstākajā līmenī. Atšķirība starp garantēto un izmērīto skaņas intensitāti ir tāda, ka mērījumu rezultātā garantētajai skaņas intensitātei ir arī izkliede un novirzes starp dažādiem tā paša modeļa aparātiem, kas atbilst Direktīvai 2000/14/EK.

Piezīme Nr. 2: Sniegtajos datos par ekvivalenta trokšņa spiediena līmeni, aparātam ir tipiska statistiskā 1 dB (A) izkliede (standartnovirze).

Piezīme Nr. 3: Sniegtajos datos par ekvivalentu vibrācijas līmeni ir tipiska 1 m/s² statistiskā izkliede (standarta novirze).

TEHNISKIE DATI

Garantija par atbilstību EK standartiem (Attiecas vienīgi uz Eiropu)

Husqvarna AB, SE-561 82 Huskvarna, Zviedrija, tel. +46-36-146500, ar šo apliecina, ka dzīvžogu grieznes Husqvarna 226HD60S, 226HD75S kopš 2014. gada sērijas numuriem un turpmāk (gads, kam seko sērijas numurs, tiek norādīts uz tipa etiķetes) atbilst PADOMES DIREKTĪVAS noteikumiem:

- 2006. gada 17 maijs, Direktīva **2006/42/EK**, "par mašīnu tehniku".
- 2004. g. 15. decembris "par elektromagnētisko saderību" **2004/108/EEC**.
- 2000. g. 8. maija "par trokšņu emisiju apkārtņē" **2000/14/EK**. Atbilstības novērtēšana saskaņā ar V pielikumu. Informāciju par trokšņu emisijām skatīt nodaļā Tehniskie dati.

Izmantoti sekojoši standarti: **EN ISO 12100:2010, CISPR 12:2007, EN ISO 10517:2009/A1:2013**

SMP Svensk Maskinprovning AB, Box 7035, SE-750 07 Uppsala, Zviedrijā ir brīvprātīgi veicis Husqvarna AB iekārtu tipu pārbaudi. Sertifikātu numuri: 226HD60S. 226HD75S - **SEC/09/2199**

Huskvarna 19 maijs 2014.



Per Gustafsson, Nodaļas vadītājs (Pilnvarotais Husqvarna AB pārstāvis ir atbildīgs par tehnisko dokumentāciju.)

OBJAŠNJENJE ZNAKOVA

Znakovi

UPOZORENJE! Nepravilnom ili nemarnom uporabom motorne šikare za živicu postaju opasan alat i mogu prouzročiti ozbiljne ozljede te, u najgorem slučaju, smrt. Od iznimne je važnosti pročitati i shvatiti sadržaj ovih uputa za uporabu.



Pažljivo pročitajte priručnik i dobro shvatite sadržaj prije rukovanja strojem.



Uvijek upotrijebite:

- Odobrenu zaštitu protiv buke
- Odobrenu zaštitu vida



Ovaj proizvod se podudara sa važećim EZ uputama.



Uvijek nosite odobrene zaštitne rukavice.



Nosite cvrste cizme ili cipele protiv proklizavanja.



Stvaranje buke prema okuženju prema EC uputi. Jačina buke stroja se navodi u poglavlju Tehniški podaci kao i na naljepnici.



Punjenje goriva.



Pumpica za gorivo

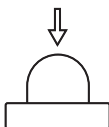

Namjestite kontrolu čoka u čok poziciju.



Namjestite kontrolu čoka u položaj za rad.



Ručica za zaključavanje, podešavanje ručke

Ostali simboli/naljepnice koji su



navedeni na stroju važe za specifične zajtjeve certifikata izvjesnih tržišta.

Motor se isključuje okretanjem zaustavnog prekidača u položaj isključenosti. Spriječite nenamjerno pokretanje uklanjanjem kabela za paljenje sa svjećice.

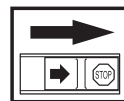

Uvijek nosite odobrene zaštitne rukavice.

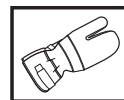

Redovno čišćenje je obvezno.

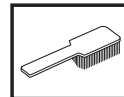

Vizualna provjera.



Zaštitne naočale ili vizir moraju se nositi.



SADRŽAJ

Sadržaj

OBJAŠNENJE ZNAKOVA

Znakovi 387

SADRŽAJ

Sadržaj 388

Prije paljenja obratite pažnju na sljedeće: 388

UVOD

Poštovani kupče! 389

ŠTO JE ŠTO?

Što je što? 390

OPĆENITA PRAVILA ZA SIGURNOST NA RADU

Važno 391

Osobna zaštitna oprema 391

Sigurnosna oprema stroja 392

UKLOVANJE GORIVOM

Sigurnost pri rukovanju s gorivom 395

Gorivo 395

Punjenje goriva 396

UKLJUČIVANJE I ISKLJUČIVANJE

Provjera prije pokretanja 397

Uključivanje i isključivanje 397

PRINCIP RADA

Općenite upute za rad 399

ODRŽAVANJE

Rasplinjač 401

Prigušivač 401

Rashladni sistem 402

Svjećica 402

Filter za zrak 402

Filter za gorivo 402

Mjenjačka kutija 403

Čišćenje i podmazivanje 403

Raspored održavanja 404

TEHNIČKI PODACI

Tehnički podaci 405

EC–uvjerenje o podudaranju 406

Prije paljenja obratite pažnju na sljedeće:

Pažljivo pročitajte priručnik.



UPOZORENJE! Dugotrajno izlaganje buci može uzročiti trajne ozljede sluha. Zato upotrijebljavajte stalno odobrene naušnice za zaštitu sluha.



UPOZORENJE! Ni u kojem slučaju ne smijete mijenjati originalni dizajn stroja bez da ste prethodno zatražili odobrenje od proizvođača. Uvijek koristite originalne rezervne dijelove. Neovlaštene promjene i/ili dodatni pribor mogu rezultirati ozbiljnim povredama ili čak smrću vozača ili drugih.



UPOZORENJE! Nepravilnom ili nemarnom uporabom motorne škare za živicu postaju opasan alat i mogu prouzročiti ozbiljne ozljede te, u najgorem slučaju, smrt. Od iznimne je važnosti pročitati i shvatiti sadržaj ovih uputa za uporabu.

UVOD

Poštovani kupče!

Čestitamo na vašem izboru Husqvarna proizvoda. Husqvarna ima dugu povijest koja se može pratiti sve do 1689., kada je kralj Karl XI izgradio tvornicu za proizvodnju musketa (vrsta pušaka) na obali rijeke Husqvarna. Smještaj tvornice na obali rijeke bio je logičan izbor jer se rijeka koristila za iskorištavanje vodne energije, osiguravajući tako potrebnu električnu energiju. U proteklih 300 godina tvornica Husqvarna proizvela je bezbroj proizvoda, od štednjaka na drva do modernih kuhinjskih uređaja, šivaćih strojeva, bicikala, motocikala itd. Prva električna kosilica predstavljena je 1956., nakon čega je slijedila motorna pila 1959., i u tom se području Husqvarna zadržala sve do danas.

Husqvarna je trenutno jedan od vodećih proizvođača proizvoda za šumarstvo i vrtlarstvo u svijetu, a kvaliteta i pouzdanost naši su glavni prioriteti. Naš poslovni koncept je razvoj, proizvodnja i tržišna ponuda električnih šumarskih i vrtlarskih alata, kao i alata za graditeljsku industriju. Naš cilj je također biti predvodnik u usavršavanju ergonomskih osobina, prilagođenosti korisnicima, sigurnosti i razvijanju ekološke svijesti, te je zato razvijen veliki broj različitih značajki u cilju poboljšanja proizvoda u tim područjima.

Uvjereni smo da ćete s velikim zadovoljstvom cijeniti kvalitetu i izvedbu našeg proizvoda kroz veoma dugi period. Kupovina jednog od naših proizvoda omogućava vam pristup profesionalnoj pomoći te popravcima i servisima kad god je potrebno. Ako prodavač koji vam je prodao stroj nije jedan od naših ovlaštenih trgovaca, zatražite adresu najbližeg ovlaštenog servisa.

Nadamo se da ćete biti zadovoljni svojim strojem te da će vam on biti partner u nizu godina koje su pred vama. Ovaj Korisnički priručnik je vrijedan dokument. Postupanje prema uputstvima (uporaba, servis, održavanje, itd.) može značajno produžiti vijek trajanja stroja, te čak i povećati njegovu prodajnu vrijednost. Ako prodate stroj, obavezno predajte Korisnički priručnik novom vlasniku.

Zahvaljujemo Vam na uporabi Husqvarna proizvoda.

Husqvarna AB uvijek radi na tome da sve više razvije svoje proizvode i pridržava se prava što se tiče promjena kao što su n.pr. oblik i izgled bez prethodne obavijesti.

ŠTO JE ŠTO?

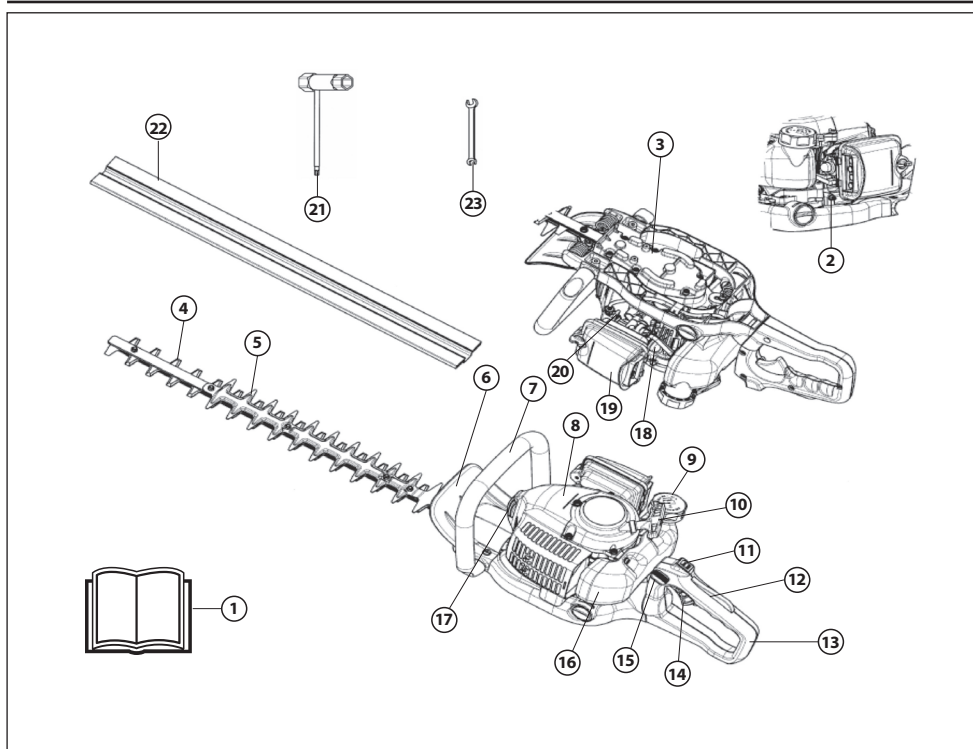

Što je što?

- | | |
|---------------------------------------|-----------------------------|
| 1 Priručnik | 13 Stražnja ručka |
| 2 Poklopac za punjenje maziva, oprema | 14 Regulator gasa |
| 3 Mjenjačka kutija | 15 Blokada drške |
| 4 Oštrice | 16 Spremnik goriva |
| 5 Štitnik oštrica | 17 Kapica svjeće i svjećica |
| 6 Štitnik za ruku | 18 Pumpica za gorivo |
| 7 Prednja ručka | 19 Pokrov filtra zraka |
| 8 Poklopac cilindra | 20 Poluga čoka |
| 9 Čep za gorivo | 21 Kombi ključ |
| 10 Ručica za paljenje | 22 Prijenosni štitnik |
| 11 Glavni prekidač | 23 Ključ |
| 12 Gumb za gas | |

OPĆENITA PRAVILA ZA SIGURNOST NA RADU

Važno

VAŽNO!

Stroj je namijenjen isključivo za rezanje grana i grančica.

Nikada nemojte koristiti stroj koji na bilo koji način ne odgovara originalnoj izvedbi.

Nikada nemojte koristiti stroj ako ste umorni, ako ste pili alkohol ili uzeli lijek koji djeluje na vaš vid, sposobnost rasuđivanja ili kretanje.

Nosite osobnu zaštitnu opremu. Pogledajte uputstva pod naslovom Osobna zaštitna oprema.

Nikada ne uporabite stroj prilikom ekstremnih okolnosti klime kao što su žestoka zima ili vrlo topla i/ili vlažna klima.

Nikada nemojte koristiti stroj koji je neispravan. Redovno vršite sigurnosne provjere, održavanje i servis kao što je opisano u ovom priručniku. Neke od radnji održavanja i servisiranja trebaju vršiti isključivo obučeni i kvalificirani stručnjaci. Upute možete pronaći u odjeljku Održavanje.

Svi pokrovi i štitnici moraju biti namješteni prije puštanja u rad. Kapa svjećice i vod za paljenje moraju biti ispravni kako bi se spriječio rizik od strujnog udara.



UPOZORENJE! Tijekom rada uređaj stvara elektromagnetsko polje. To polje u nekim slučajevima može ometati aktivne ili pasivne medicinske implantate. Radi smanjenja rizika od teških ili smrtonosnih ozljeda preporučujemo da se osobe s medicinskim implantatima posavjetuju s liječnikom i proizvođačem implantata prije rukovanja uređajem.



UPOZORENJE! Pokretanje motora u zatvorenom ili loše provjetrenom prostoru može prouzročiti smrt zbog gušenja ili trovanja ugljičnim monoksidom.



UPOZORENJE! Djeca ne smiju koristiti stroj niti boraviti u njegovoj blizini. Budući da je stroj opremljen zaustavnim prekidačem s oprugom i moguće ga je pokrenuti malom brzinom i silom na ručici pokretača, u određenim okolnostima čak i mala djeca mogu proizvesti dovoljnu silu za pokretanje stroja. To može rezultirati ozbiljnim ozljedama. Stoga uklonite kapicu svjećice ukoliko stroj nije pod strogim nadzorom.



UPOZORENJE! Neispravne oštrice mogu povećati rizik od nezgoda.

Osobna zaštitna oprema

VAŽNO!

Nepravilnom ili nemarnom uporabom motorne šikare za živicu postaju opasan alat i mogu prouzročiti ozbiljne ozljede te, u najgorem slučaju, smrt. Od iznimne je važnosti pročitati i shvatiti sadržaj ovih uputa za uporabu.

Pri svakoj upotrebi stroja će se samo propisana osobna zaštitna oprema upotrijebiti. Osobna zaštitna oprema ne eliminiše rizik na ozljedu ali smanjuje posljedice ako se ozljeda dogodi. Zamolite prodavača motornih pila da vam pomogne izabrati opremu.



UPOZORENJE! Uvijek budite pozorni u zapažanju znakova upozorenja ili dovike kada se rabi zaštita sluha. Uvijek uklonite zaštitu sluha čim zaustavite motor.

ZAŠTITA SLUHA

Treba koristiti zaštitu sluha koja pruža dovoljno smanjenje buke.



ZAŠTITA VIDA

Odobrena zaštita vida se uvijek mora uporabiti. Pri rabljenju vizira istovremeno se mora rabiti odobrene zaštitne naočale. Odobrene zaštitne naočale su takve koje ispunjavaju standard ANSI Z87.1 za SAD ili EN 166 za EU-države.

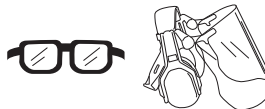

RUKAVICE

Kada je potrebno, uvijek nosite rukavice, na pr. pri namještanju rezne opreme.



ČIZME

Nosite cvrste cizme ili cipele protiv proklizavanja.



OPĆENITA PRAVILA ZA SIGURNOST NA RADU

ODJEĆA

Nosite odjeću načinjenu od čvrstih vlakana i izbjegavajte opuštenu odjeću koja može zapeti na grane i grmove. Uvijek nosite čvrste duge hlače. Ne nosite nakit, kratke hlače ili sandale i ne hodajte bosu. Učvrstite kosu tako da je iznad ramena.

PRIBOR ZA PRVU POMOĆ

Uvijek imajte kutiju za prvu pomoć pri ruci.



Sigurnosna oprema stroja

Ovaj odjeljak objašnjava razne sigurnosne mjere stroja, kako one rade i što trebate uraditi kako biste mogli vršiti osnovni pregled i održavanje koji su potrebni da bi pila radila sigurno. Pogledajte poglavlje Što je što?, da biste vidjeli gdje se ti dijelovi nalaze na Vašem stroju.

Životni vijek stroja se može skratiti u opasnost od nezgoda povećati ako se održavanje stroja ne vrši na pravi način i ako se opravke ne vrše stručno. Ako trebate dodatna obavještenja, potražite savjet kod najbliže radionice za popravke.

VAŽNO!

Specijalan tečaj je potreban za servisiranje i popravak stroja. To se naročito odnosi na sigurnosnu opremu stroja. Ukoliko Vaš stroj ne prođe na kojem od dolje opisanih provjera, odnesite ga svom serviseru. Kada kupite neki od naših proizvoda mi Vam jamčimo mogućnost profesionalnog popravka i servisa. Ukoliko prodavač koji Vam je prodao stroj nije zadužen i za servisiranje, pitajte ga za adresu najbližeg serviseru.



UPOZORENJE! Nikada nemojte upotrijebiti stroj sa neispravnom sigurnosnom opremom. Vršite provjere i održavajte stroj prema uputama opisanim u ovom odlomku. Ukoliko Vaš stroj ne prođe na kojoj od ovih provjera, obratite se Vašem serviseru radi opravke.

Gumb za gas

Gumb za gas je napravljen tako da spriječi neplanirani rad kontrole gasa. Kada pritisnete gumb (A) (kada uhvatite ručku) oslobodit će se okidač (B). Kada otpustite ručku, okidač gasa i gumb gasa će se vratiti na svoje prijašnje položaje. Ta akcija je

kontrolirana s dvije odvojene povratne opruge. To znači da je kontrola gasa automatski zaključana na prazan hod.

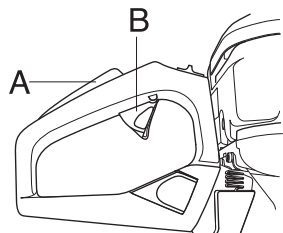

Provjerite da li je kontrola gasa stavljena na prazan hod prije nego otpustite gumb za gas.

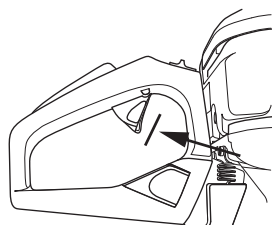

Pritisnite gumb za gas i provjerite da li se vratio u svoj prvobitni položaj nakon što ste ga otpustili.

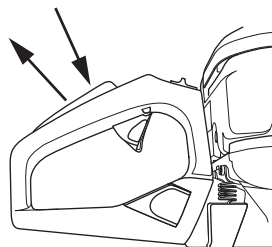

Provjerite da li se kontrola gasa i gumb gasa kreću neometano i da li povratne opruge rade ispravno.

Pogledajte upute pod naslovom Pokretanje. Pokrenite motorne škare za živicu i primijenite puno ubrzanje. Otpustite okidač ubrzivača i provjerite jesu li oštrice u potpunosti zaustavljene i nepomične. Ako se oštrice okreću kada se okidač ubrzivača nalazi u položaju za prazni hod, potrebno je izmijeniti postavke praznog hoda rasplinjača. Pogledajte upute pod naslovom Održavanje.



OPĆENITA PRAVILA ZA SIGURNOST NA RADU

Glavni prekidač

Koristite glavni prekidač da biste isključili motor.

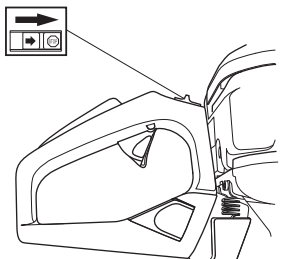

Upalite motor i provjerite da li se motor zaustavlja kada pritisnete glavni prekidač u stop položaj.

Štitnik za ruku



Štitnik za ruku sprječava dodir ruku s pokretnim oštricama, npr. kada operater izgubi nadzor nad prednjom ručkom.

Štitnik za ruku treba biti pravilno namješten.

Štitnik za ruku ne smije biti oštećen.

Sistem za smanjivanje vibracija



Vaš stroj je opremljen sa sistemom za smanjivanje vibracija čija je svrha da umanjí vibracije i olakša rad.

Strojevi sistem za smanjivanje vibracija, smanjuje vibracije koje se od motora i lanca kreću prema ručkama stroja.

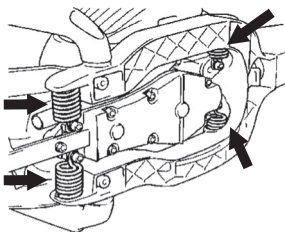

Pomoću četiri opruge tijelo motora zajedno s oštricama suspendirano je na sustavu upravljača.

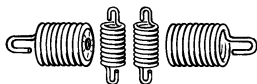

Redovno provjeravajte da li su se pojavile pukotine ili nepravilnosti na napravi za smanjivanje vibracija. Provjerite amortizere radi mogućih oštećenja ili iskrivljenja.



UPOZORENJE! Dulja izloženost vibracijama može prouzročiti ozljede živaca ili krvnih žila ljudima s cirkulatornim problemima. Potražite liječničku pomoć ukoliko osjetite fizičke simptome koji mogu upućivati na preizloženost vibracijama. Primjeri takvih simptoma su umrtvljenost, nedostatak osjećaja, "škakljanje", "trnci", bol, manjak ili smanjena snaga, promjene u boji kože. Ovi simptomi se uglavnom pojavljuju u prstima, rukama ili zglobovima. Opasnost se može povećati pri niskim temperaturama.

Prigušivač



Prigušivač je napravljen tako da smanji buku na minimum i da udalji ispušne pare od korsnika. Ispušni lonac, opremljen katalizatorom, namijenjen je smanjenju štetnih ispušnih plinova.

U zemljama sa toplom i suhom klimom rizik od vatre je očigledan. Zbog toga smo neke ispušne lonce opremili mrežicom za iskre. Provjerite da li je vaš ispušni lonac opremljen takvom mrežicom.

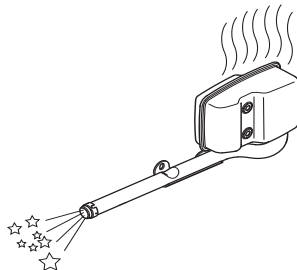

Ukoliko je prigušivač na Vašem stroju opremljen sa mrežicom za sprečavanje iskri, mora se mrežicu redovno čistiti.

Začepljena mrežica će uzrokovati pregrijavanje motora što može izazvati ozbiljan kvar motora.

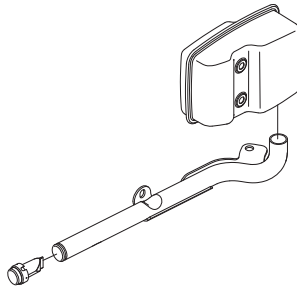

Za prigušivače je veoma važno da se slijedi uputstva o provjeri, održavanju i servisiranju.

OPĆENITA PRAVILA ZA SIGURNOST NA RADU

Nikada nemojte koristiti stroj sa neispravnim prigušivačem.

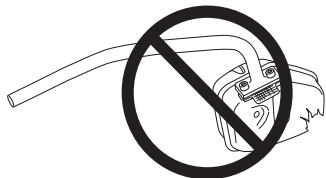

Redovno provjeravajte da li je prigušivač sigurno pričvršćen na stroju.



UPOZORENJE! Prigušivači s katalitičkim pretvornicima i ispušnim cijevima se prilikom uporabe jako ugriju i ostaju vrući neko vrijeme nakon zaustavljanja. Isto se događa i kod rada u praznom hodu. U slučaju kontakta dolazi do opekline na koži. Imajte na umu opasnost od požara!



UPOZORENJE! Unutarnjost ispušnog lonca sadrži kemikalije koje mogu biti kancerogene. Izbjegavajte dodir elementima u slučaju oštećenog ispušnog lonca.



UPOZORENJE! Imajte na umu da:

Ispušne pare iz motora su vruće i mogu sadržavati iskre koje mogu izazvati požar. Nikada nemojte upaliti stroj u zatvorenoj prostoriji ili blizu zapaljivog materijala!

Štitnik oštrica



Štitnik oštrice (A) služi je za zaštitu bilo kojeg dijela tijela od dodira s oštricama (B).

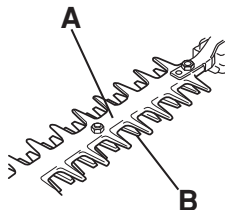

Štitnik oštrice ne smije biti oštećen ili iskrivljen. Zamijenite savijeni ili oštećeni štitnik oštrice.

Mjenjačka kutija

Mjenjačka kutija se zagrije prilikom rada stroja. Kako biste spriječili opekline, ne dodirujte mjenjačku kutiju.

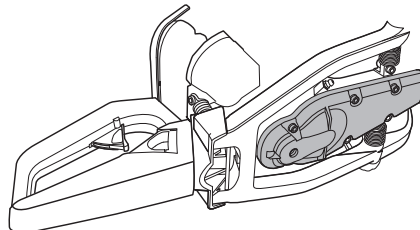

UKLOVANJE GORIVOM

Sigurnost pri rukovanju s gorivom

Nikada nemojte paliti stroj ako:

- 1 Ukoliko ste proliili gorivo po njemu. Obrisite to što je proliveno i dopustite da ostatak ispari.
- 2 Ukoliko ste proliili gorivo po sebi ili po Vašoj odjeći, promijenite odjeću. Operite dijelove tijela koji su bili u dodiru sa gorivom. Uporabi sapun i vodu.
- 3 Ukoliko curi gorivo iz stroja. Redovno provjeravajte da li curi iz čepa za gorivo i cijevi za gorivo.

Prijevoz i skladištenje

- Skladištite i prevozite stroj i gorivo tako da bilo kakvo curenje ili isparavanje goriva ne dođe u dodir s iskrama ili otvorenim plamenom. Na primjer, elektromotorima, prekidačima, grijačima i sl.
- Kada skladištite i prevozite gorivo, koristite samo odobrene spremnike za gorivo.
- Kada skladištite stroj na dulje vrijeme, ispraznite spremnik. Provjerite kod lokalne benzinske crpke kako odložiti višak goriva. Gorivo ispuštite u odgovarajuću posudu na otvorenom i na udaljenosti od otvorenih plamena.
- Pripazite da je stroj dobro očišćen i da je potpuno servisiranje izvršeno prije dugotrajnog skladištenja.
- Prijevozni štitnik rezne opreme uvijek mora biti namješten prilikom prijevoza ili skladištenja.
- Osigurajte stroj tijekom transporta.
- Kako biste spriječili slučajno pokretanje motora, kapica svjeće treba uvijek biti uklonjena prilikom dugotrajne pohrane stroja, ukoliko isti nije pod strogim nadzorom, kao i prilikom servisiranja.



UPOZORENJE! Budite jako oprezni pri rukovanju gorivom. Imajte na umu opasnost od vatre, eksplozije i udisanja ispušnih plinova.

Gorivo

PAŽNJA! Stroj je opremljen sa dvotaktnim motorom i uvijek se mora koristiti mješavina benzina i ulja za dvotaktne motore. Važno je da dobro odmjerite količinu ulja koja treba biti pomiješana kako biste osigurali ispravnu mješavinu. Pri miješanju manjih količina goriva, čak i manje greške mogu znatno utjecati na odnos mješavine.



UPOZORENJE! Gorivo i pare goriva su visoko zapaljivi te mogu izazvati ozbiljne ozlijede u slučaju inhalacije ili kontakta s kožom. Iz tog razloga pažljivo rukujete gorivom i budite sigurni da postoji odgovarajuća ventilacija.

Benzin



PAŽNJA! Uvijek koristite kvalitetnu mješavinu benzina/ulja od najmanje 90 oktana (RON). Kada stroj raspolaže s katalitičkim pretvaračem (pogledajte odjeljak Tehničke karakteristike), uvijek koristite kvalitetnu mješavinu bezolovnog benzina/ulja. Olovni benzin će uništiti katalitički pretvarač.

Gdje postoji gorivo koje šteti okoliš, tkz. Akilatni benzin, takav se treba rabiti.



- Najniži preporučeni broj oktana je 90 (RON). Ako motor pokrećete na nižem stupnju oktana od 90, može doći do "kuckanja". To će dovesti do povećanja temperature motora, te ozbiljnih oštećenja motora.
- Kada stalno radite velikim brojem okretaja, preporučuje se viši oktanski broj.

Dvotaktno ulje

- Za optimalne rezultate koristite HUSQVARNA ulje za dvotaktne motore, koje je posebno proizvedeno za naše dvotaktne motore sa zračnim hlađenjem.
- Nikada ne koristite ulje za dvotaktne motore za vanjske motore s vodenim hlađenjem, koje se ponekad naziva ulje za vanjske motore (ili TCW).
- Nikada nemojte koristiti ulje za četverotaktne motore.
- Niska kakvoća ulja ili prebogata mješavina ulja/goriva može ugroziti funkciju katalitičkog pretvarača i umanjiti njegov radni vijek.
- Omjer mješanja
1:50 (2%) HUSQVARNA uljem za dvotaktne motore.
1:33 (3%) s drugim uljima namijenjenim za dvotaktne motore sa zračnim hlađenjem klasificirane za JASO FB/ISO EGB.

Benzin, lit.	Dvotaktno ulje, lit.	
	2% (1:50)	3% (1:33)
5	0,10	0,15
10	0,20	0,30
15	0,30	0,45
20	0,40	0,60

RUKOVANJE GORIVOM

Mješanje

- Uvijek mješajte benzin i ulje u čistoj posudi namjenjenoj za gorivo.
- Uvijek počnite tako da prvo natočite pola količine benzina kojeg namjeravate koristiti. Nakon toga dodajte cijelu količinu ulja. Promiješajte (protresite) mješavinu. Dodajte preostali benzin.
- Dobro promiješajte (protresite) mješavinu goriva prije ulijevanja u spremište za gorivo na stroju.



- Nikada nemojte miješati više od mjesečne potrošnje goriva.
- Ukoliko stroj ne bude bio korišten duže vrijeme, spremište za gorivo bi trebalo isprazniti i očistiti.



UPOZORENJE! Katalizatorski prigušivač postane veoma vreo prilikom upotrebe kao i nakon zaustavljanja. Ovo važi i prilikom vožnje praznog hoda. Upoznaj se s opasnošću od požara naročito u prilikom rabljenja u blizini zapaljivih tvari ili pare.

Punjenje goriva



UPOZORENJE! Slijedeće mjere opreznosti smanjit će opasnost od požara:

Napunite gorivom u dobro prozračenom području. Nikada nemojte stroj puniti gorivom u zatvorenom prostoru.

Nemojte pušiti i ne stavljajte tople predmete u blizinu goriva.

Uvijek isključite motor prije punjenja.

Zaustavite motor i pustite ga da se ohladi nekoliko minuta prije ponovnog punjenja.

Pri punjenju goriva polako otvorite poklopac na spremištu za gorivo tako da se pritisak, ukoliko ga ima, polako smanji.

Pažljivo zavrnite poklopac za spremište za gorivo nakon punjenja.

Prije pokretanja uvijek odmaknite stroj sa mjesta na kojem punite gorivo.

- Koristite spremnik goriva s protuprelivnim ventilom.
- Očistite oko poklopca spremnika. Prljavština u spremniku ometa rad.
- Osigurajte da je gorivo dobro pomiješano trešnjom spremnika prije punjenja stroja.

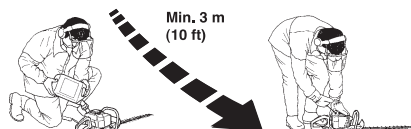

UKLJUČIVANJE I ISKLJUČIVANJE

Provjera prije pokretanja



- Provjerite radno područje. Uklonite sva tijela koja mogu biti izbačena strojem.
- Provjerite rezni nastavak. Nikada ne koristite tupe, napuknute ili oštećene oštrice.

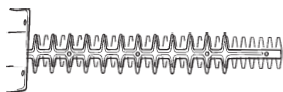

- Provjerite je li stroj u optimalnom radnom stanju. Provjerite zategnutost svih matrica i vijaka.
- Redovito podmazujte mjenjačku kutiju. Pogledajte upute pod naslovom Mjenjačka kutija.
- Rezni nastavak se uvijek treba zaustaviti kada je motor u praznom hodu.
- Stroj koristite samo u propisane svrhe.
- Ručka i sigurnosna oprema trebaju biti u ispravnom stanju. Nikada ne koristite stroj kojem nedostaju dijelovi ili ako je modificiran izvan navedenih karakteristika.
- Svi poklopci moraju biti ispravno namješteni i bespriječni prije pokretanja stroja.

Uključivanje i isključivanje



UPOZORENJE! Prije pokretanja stroja, cijeli pokrov spojke i mjenjačka kutija moraju biti namješteni, kako ne bi došlo do otpuštanja spojke i ozljeđivanja korisnika.

Prije pokretanja, uvijek udaljite stroj oko 3 metra od mjesta za punjenje goriva. Stroj postavite na čvrstu površinu. Imajte u vidu da se oštrice mogu početi okretati nakon pokretanja stroja. Osigurajte da oštrice ne dođu u dodir s bilo kojim predmetima. Neovlaštene osobe udaljite iz radnog područja, kako biste spriječili rizik od ozbiljnih ozljeda. Rastojanje sigurnosti je 15 metara.

Hladan motor

Paljenje: Postavite stop prekidač u startni položaj. (Radni položaj)

Pumpica za gorivo: Pritišćite pumpicu za gorivo dok gorivo ne ispunji pumpicu. Pumpica ne mora biti potpuno ispunjena.

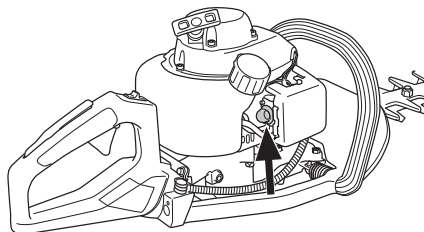

Čok: Namjestite kontrolu čoka u čok poziciju.

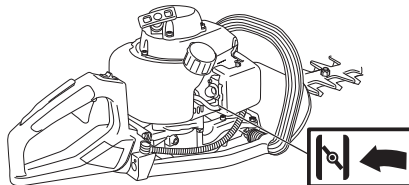

Topli motor

Paljenje: Postavite stop prekidač u startni položaj. (Radni položaj)

Pumpica za gorivo: Pritišćite pumpicu za gorivo dok gorivo ne ispunji pumpicu. Pumpica ne mora biti potpuno ispunjena.

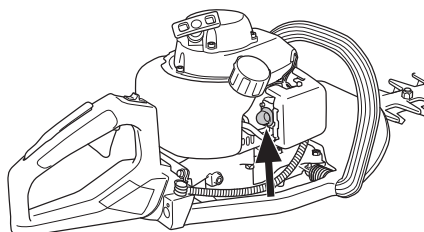

Paljenje

Pritisnite lijevom rukom tijelo stroja na tlo (OBAVIJEST! Ne koristite nogu!). Primite startnu ručicu desnom rukom i polako povucite startno uže dok ne osjetite malo otpora. (zahvatač uhvati kotur startera) zatim naglo povucite uže. **Nikad ne omotavajte startno uže oko šake.**

Namjestite kontrolu prigušnice u početni položaj čim se motor uključi i nastavite s pokušajima dok ne pokrenete motor.

UKLJUČIVANJE I ISKLJUČIVANJE

PAŽNJA! Nemojte ispustiti ručicu za paljenje nakon što ste je potpuno izvukli van jer to može oštetiti stroj.



Isključivanje

Motor se isključuje okretanjem zaustavnog prekidača u položaj isključenosti.

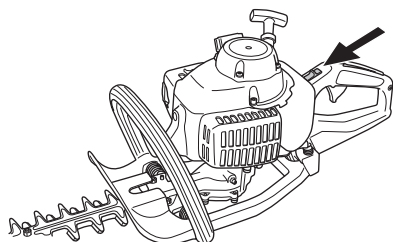

Ako se motor ne zaustavi kada se prekidač za zaustavljanje postavi na položaj za zaustavljanje, čok postavite na položaj za čok (čok je zatvoren). Kontaktirajte servisera.

Uhodavanje

Tijekom prvih 20 h stroj nemojte na duže vrijeme pokretati pod maksimalnim kapacitetom.

PRINCIP RADA

Općenite upute za rad

VAŽNO!

U ovom odjeljku iznose se osnovne mjere sigurnosti za rad s motornim škarama za živicu.

Ukoliko dođete u situaciju gdje niste sigurni što napraviti, upitajte stručnjaka. Stupite u dodir s zastupnikom ili serviserom.

Izbjegavajte sav posao za kojeg smatrate da niste u mogućnosti izvršiti.



UPOZORENJE! Stroj može prouzročiti ozbiljne ozljede. Pažljivo pročitajte sigurnosne upute. Naučite upravljati strojem.



UPOZORENJE! Rezni alat. Isključite motor prije dodirivanja alata.

Osobna zaštita

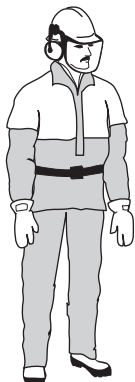

- Nosite osobnu zaštitnu opremu. Pogledajte uputstva pod naslovom Osobna zaštitna oprema.
- Uvijek nosite radnu odjeću i duge radne hlače.
- Nikada ne nosite široku odjeću ni nakit.
- Kosa vam ne smije padati ispod razine ramena.

Sigurnosne upute u vezi s okolinom

- Djeca nikada ne smiju koristiti stroj.
- Dok radite sa strojem, sve osobe trebaju biti udaljene najmanje 15 m.
- Nikada ne dozvolite drugim osobama da koriste stroj prije nego ste sigurni da su razumjeli sadržaj uputa za uporabu.

- Nikada ne radite s ljestvi, stolica ni drugih uzdignutih položaja, koji nisu u potpunosti sigurni.



- Imajte u vidu da je korisnik odgovoran za nesreće ili ugrožavanje drugih ljudi ili njihove imovine.

Sigurnosne upute za rad



- Uvijek osigurajte siguran i stabilan radni položaj.
- Stroj uvijek držite objema rukama. Stroj držite ispred tijela.

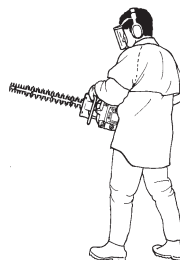

- Pazite da vam ruke i stopala ne dođu u blizinu reznog nastavka prilikom rada motora.



- Kada je motor isključen, udaljite ruke i stopala od reznog nastavka dok se isti u potpunosti ne zaustavi.
- Pripazite na panjeve ili grane koje stroj može izbaciti prilikom rezanja.
- Ne upravljajte strojem preblizu tla. Postoji opasnost od izbacivanja kamenja i drugih predmeta.
- Provjerite postojanje stranih tijela u radnom području, kao što su naponski kabeli, insekti i životinje, itd., ili druga tijela, poput metalnih predmeta, koja mogu oštetiti rezni nastavak.
- Odmah zaustavite stroj u slučaju udarca u strano tijelo ili vibriranja stroja. Odvojite visokonaponski kabel od svječice. Provjerite eventualna oštećenja stroja. Po potrebi popravite.

PRINCIP RADA

- U slučaju zaglavljena stranih tijela u oštricama prilikom rada, isključite motor i pričekajte da se u potpunosti zaustavi prije čišćenja oštrica. Odvojite visokonaponski kabel od svjeće.

Sigurnosne upute po završetku rada



- Štitnik za prijenos mora uvijek biti namješten na rezni nastavak kada stroj nije u uporabi.
- Isključite stroj. Ne ostavljajte uključeni stroj bez nadzora.
- Prilikom zaustavljanja trimera za živicu u svrhu servisiranja, pregleda ili skladištenja, isključite napajanje stroja, odvojite žicu svjeće od same svjeće i provjerite jesu li se svi pomični dijelovi zaustav. Prije provođenja postupaka u motornom prostoru pustite da se stroj ohladi.
- Uvijek koristite radne rukavice prilikom popravaka reznog nastavka. Nastavak je izuzetno oštar i lako može prouzročiti posjekotine.

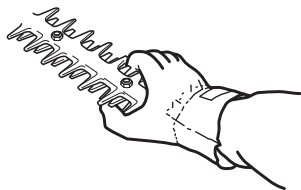

- Stroj pohranite izvan doseg djece.
- Za popravak koristite samo originalne rezervne dijelove.

Osnovna tehnika čišćenja

- Prilikom obrezivanja bočnih grana radite odozdo prema gore.
- Postavka ubrzivača mora odgovarati opterećenju.
- Prilikom obrezivanja živice, motor uvijek treba biti okrenut od živice.
- Držite stroj što bliže tijelu, kako biste ostvarili najbolju ravnotežu.

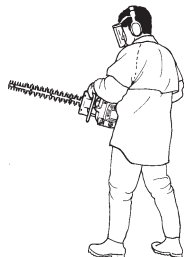

- Vrh ne smije dodirivati tlo.
- Ne žurite i radite polako dok sve grane nisu potpuno odrezane.

Stražnja ručka

Kako bi napor pri rezanju živice bio manji, dršku možete zakrenuti za 90° ulijevo ili udesno.

- Dršku deblokirajte tako da pritisnete polugu za blokadu.

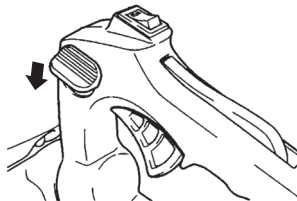

- Okrećite dršku sve dok poluga za blokadu ne sjedne na mjesto.

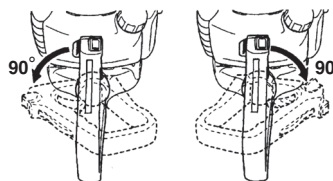

- Motor ponovo možete pokrenuti kada je drška blokirana na novom položaju.
- Prilikom rada, drška mora uvijek biti okrenuta nagore bez obzira na položaj motornih škara za živicu.

Dršku možete pomicati čak i kada je motor u praznom hodu jer su škare za živicu opremljene kočnicom koja blokira rezač.

ODRŽAVANJE

Rasplinjač

Vaš Husqvarna proizvod je oblikovan i proizveden po zahtjevima za smanjenje štetnih ispušnih plinova. Nakon što je motor potrošio oko 8–10 spremnika goriva, razradili ste motor. Da bi osigurali vrhunska radna svojstva i proizveli što manje štetnih ispušnih plinova nakon razrade, odnesite stroj ovlaštenom serviseru, (opremljenom brojačem okretaja), da Vam podesi rasplinjač.



UPOZORENJE! Prije pokretanja stroja, cijeli pokrov spojke i mjenjačka kutija moraju biti namješteni, kako ne bi došlo do otpuštanja spojke i ozljeđivanja korisnika.

Rad



- Rasplinjač upravlja brojem obrtaja uz pomoć gasa. Zrak i gorivo se miješaju u rasplinjaču. Mješavina zraka i goriva se da podesiti. Da biste maksimalno iskoristili Vaš stroj, to podešavanje mora biti ispravno.
- Podešavanje rasplinjača znači da je motor prilagođen lokalnim uslovima, naprimjer klimi, visinskim prilikama, benzinu i vrsti dvotaktnog ulja koje se koristi.

Podešavanje praznog hoda

Vijak T podešava brzinu prazanog hoda. Ukoliko je vijak T okrenut u smjeru kazaljke na satu, prazan hod će biti brži, a u suprotnom smjeru od kazaljke na satu bit će sporiji.

Prije bilo kakvog podešavanja, filter zraka mora biti čist, a poklopac cilindra namješten.

Pomoću T vijka za podešavanje namjestite prazni hod, ukoliko je potrebno. Najprije okrenite T vijak za podešavanje praznog hoda udesno dok se oštrice ne počnu okretati. Potom T vijak okrenite ulijevo dok se oštrice ne zaustave. Prazni hod je pravilno podešen kada motor ujednačeno radi u bilo kojem položaju. Trebala bi postojati i jasna granica brzine pri kojoj dolazi do okretanja oštrice. Preporučeni broj okretaja u praznom hodu: Pogledajte poglavlje Tehnički podaci. Oštrice

moraju ostati nepomične kada se kontrola prigušnice nalazi u početnom položaju ubrzivača.

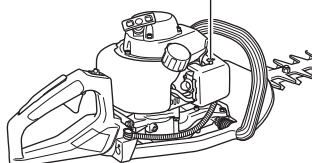
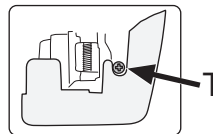

UPOZORENJE! Ukoliko se ne može podesiti broj okretaja u praznom hodu tako da se rezna oprema zaustavi, stupite u dodir sa serviserom. Ne koristite stroj ukoliko nije pravilno podešen ili popravljen.

Prigušivač



PAŽNJA! Neki ispušni lonci su opremljeni katalizatorom. Vidi poglavlje Tehnički podaci da bi saznali je li Vaš stroj opremljen katalizatorom.

Prigušivač je napravljen da bi smanjio buku i udaljio ispušne plinove od korisnika pile. Ispušni plinovi su vrući i mogu sadržavati iskre koje mogu započeti vatru ako su usmjerene prema suhom i zapaljivom materijalu.

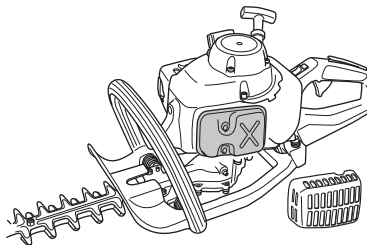

Neki prigušivači su opremljeni s specijalnom zaštitnom mrežicom. Ukoliko Vaš stroj ima takvu vrstu prigušivača, onda morate očistiti tu zaštitnu mrežicu barem jednom tjedno. To možete učiniti sa čeličnom četkom.

Na ispušnim loncima bez katalizatora mrežicu čistite jednom tjedno ili zamjenite ako je potrebno. Na ispušnim loncima s katalizatorom, mrežicu čistite jednom mjesečno. **Ukoliko je mrežica oštećena, obavezno ju zamjenite.** Ukoliko je mrežica često blokirana, to može biti znak neispravnosti katalizatora. Stupite u dodir s Vašim serviserom radi provjere. Blokirana mrežica će uzrokovati pregrijavanje motora i oštećenje cilindra i klipa.

ODRŽAVANJE

PAŽNJA! Nikada ne koristite stroj s neispravnim ispušnim loncem.



UPOZORENJE! Ispušni lonac sa katalizatorom prilikom uporabe postane izuzetno vruć. Ovo važi i prilikom praznog hoda. Dotaknuće može izazvati ozljede opeknuća kože. Budite oprezni što se tiče rizika od vatre!

Rashladni sistem



Stroj je opremljen s rashladnim sistemom kako bi se održala najniža moguća temperatura za vrijeme rada.

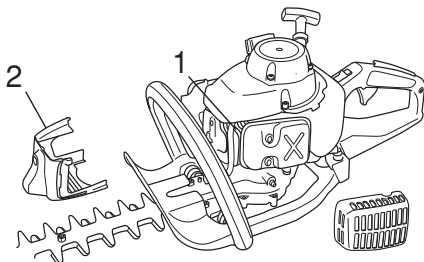

Rashladni sistem sastoji se od:

- 1 Krilca na kotaču .
- 2 Proraza za hlađenje na cilindru.
- 3 Poklopca cilindra (omogućava cirkulaciju hladnog zraka preko cilindra).

Jednom tjedno očistite rashladni sistem četkom, a ako su radni uvjeti teški i češće. Prljav ili začepljen rashladni sistem uzrokuje pregrijavanje stroja, a to šteti klip i cilindru.

Svjecica



Slijedeće pojave utječu na stanje svječice:

- Neispravno podešen rasplinjač.
- Nepravno mješanje ulje s gorivom (previše ili pogrešno ulje).
- Prljav filter za zrak.

Ovi čimbenici mogu stvoriti naslage na elektrodama svječice što može izazvati teškoće kod rada i paljenja.

Ukoliko je učinak stroja nizak, teško ga je upaliti i loše radi pri praznom hodu, uvijek prvo provjerite svjećicu. Ukoliko je svjećica prljava, očistite je i provjerite razmak između elektroda. Ponovno ga podesite ako je potrebno. Ispravni

razmak je 0,9–1,0 mm. Svjećicu treba zamijeniti nakon jedno mjesec dana rada ili ranije ako su elektrode jako trule.

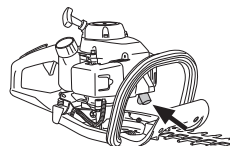
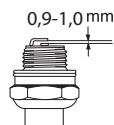

PAŽNJA! Uvijek koristite preporučenu vrstu svjećice. Kriva svjećica može ozbiljno oštetiti klip/cilindar. Nadgledajte da svjećica ima tkz. štitnik protiv radio valova.

Filter za zrak

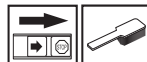

Filter za zrak mora redovno biti očišćen od prašine i prljavštine kako bi se izbjeglo slijedeće:

- Smetnje rasplinjača.
- Poteškoće paljenja.
- Smanjenje snage motora.
- Nepotrebno trošenje dijelova motora
- Pretjerana potrošnja goriva

Čistite filter nakon svakih 25 radnih sati ili češće ukoliko su radni uvjeti izuzetno prašnjava.

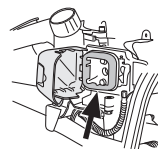
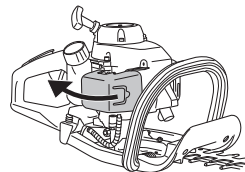

Čišćenje filtera zraka

Uklonite poklopac filtera zraka i uklonite filter. Operite ga u toploj sapunici. Provjerite da je filter suh prije ponovnog vraćanja u stroj.

Filter za zrak, kojeg se koristilo neko vrijeme ne može biti potpuno očišćen. Zato ga treba zamijeniti s novim u određenim vremenskim razmacima. **Oštećeni filter za zrak treba uvijek zamijeniti.**

Filter za gorivo



Kad dovod goriva u motor oslabi, provjerite da nisu blokirani čep za gorivo i filter za gorivo.

ODRŽAVANJE

Mjenjačka kutija



U mjenjačkoj kutiji smještena je mazalica za mazivo. Ubrizgajte mazivo pomoću pištolja za mazivo. To je potrebno učiniti otprilike nakon svakih 50 sati rada. Koristite posebno mazivo tvrtke Husqvarna.

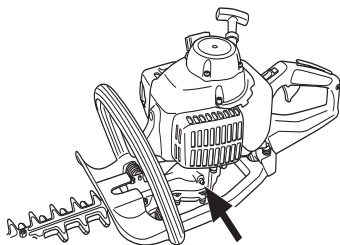

Upumpajte mazivo sve dok se na rezaču ne pojavi čisto mazivo.

Čišćenje i podmazivanje



Prije i nakon uporabe stroja očistite sve naslage smole i bilja s oštrica sredstvom za čišćenje.

Prije dugotrajne pohrane, vodilice oštrice podmažite posebnim mazivom.

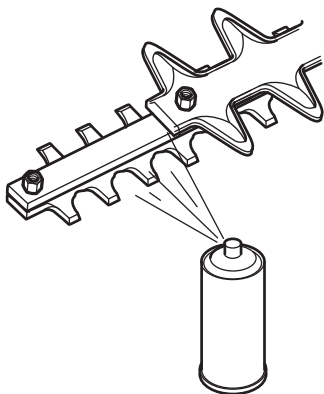

ODRŽAVANJE

Raspored održavanja

Slijedi popis radnji koje je potrebno provesti prilikom održavanja stroja. Većina radnji opisana je u odjeljku Održavanje. Korisnik smije obavljati postupke održavanja i servisiranja opisane isključivo u ovom priručniku. Veće popravke potrebno je prepustiti ovlaštenom serviseru.

Održavanje	Dnevni nadzor	Nadzor tjedno	Mjesečni nadzor
Očistite vanjski dio stroja.	X		
Provjerite da li kočnica gasa i gas sigurno rade.	X		
Provjerite da stop prekidač radi.	X		
Oštrice se ne smiju okretati kada je motor u praznom hodu, kao ni kada se prigušnica nalazi u početnom položaju ubrzivača.	X		
Provjerite jesu li noževi neoštećeni, bez napuklina ili drugih znakova oštećenja. Zamijenite ih po potrebi.	X		
Štitnik oštrice ne smije biti oštećen ili iskrivljen. Zamijenite savijeni ili oštećeni štitnik oštrice.	X		
Očistite filter za zrak. Promijenite po potrebi.	X		
Provjerite eventualna oštećenja štitnika za ruku. Zamijenite oštećeni štitnik.	X		
Provjerite ima li vijaka i matica koje treba zavrnuti i ako treba, učinite to.	X		
Provjeri da nema ispušnog goriva iz motora, spremnika goriva ili cijevi goriva.	X		
Provjerite starter i uže startera.		X	
Provjerite da li su protuvibracioni elementi postali premekani ili potrgani.		X	
Očistite svječicu s vanjske strane. Skinite ju i provjerite razmak elektroda. Podesite razmak na 0,9-1,0 mm ili promijenite svječicu. Nadgledajte da svječica ima tkz. štitnik protiv radio valova.		X	
Očistite rashladni sustav uređaja.		X	
Očistite ili promijenite mrežicu ispušnog lonca. (ne na ispušnim loncima s katalizatorom).		X	
Očistite izvana rasplinjač i prostor oko istoga.		X	
Napunite mjenjačku kutiju mazivom. To je potrebno činiti svakih 60 sati rada.		X	
Provjerite zategnutost vijaka kojima su spojene oštrice.		X	
Očistite spremnik goriva.			X
Provjerite je li filter goriva čist, te da crijevo goriva nije slomljeno ili na neki drugi način oštećeno. Zamijenite ga u slučaju potrebe.			X
Provjerite sve kablove i spojeve.			X
Provjerite istrošenost kvačila, opruga kvačila i bubnja kvačila. Ako je potrebno, zamijenite ih u ovlaštenom servisu.			X
Promijenite svječicu. Provjerite da svječica ima tkz. štitnik protiv radio valova.			X
Provjerite i očistite mrežicu ispušnog lonca (samo na ispušnim loncima s katalizatorom).			X
Da biste smanjili opasnost od požara, očistite prljavštinu, lišće i višak maziva iz prigušnice i motora.			X

TEHNIČKI PODACI

Tehnički podaci

Tehnički podaci	226HD60S	226HD75S
Motor		
Zapremnina cilindra, u kubičnim cm	23,6	23,6
Promjer cilindra, u mm	34,0	34,0
Put klipa u cilindru, u mm	26	26
Broj obrtaja pri praznom hodu, rpm	3000±200	3000±200
Max. snaga motora, po ISO 8893	0,85/8500	0,85/8500
Katalizatorski ispušni lonac	Ne	Ne
Sustav pokretanja reguliran brojem okretaja	Da	Da
Sistem paljenja		
Svjećica	NGK CMR7H-10	NGK CMR7H-10
Razmak elektroda, u mm	0,9-1,0	0,9-1,0
Sistem goriva i podmazivanja		
Proizvođač/vrsta rasplinjača	Walbro, membrana	Walbro, membrana
Zapremnina spremništa za gorivo, lit.	0,47	0,47
Težina		
Masa u kg, bez goriva	5,8	6,0
Emitovanje buke		
(pogledajte napomenu 1)		
Jačina zvuka, izmjerena u dB(A)	100	100
Jačina zvuka, garantovana L_{WA} dB(A)	102	102
Jačina buke		
(pogledajte napomenu 2)		
Jednakoznačno razina pritiska buke na korisnikovo uho, mjereno prema EN ISO 10517, dB(A):	91	91
Jačina vibracije		
(pogledajte napomenu 3)		
Ekvivalentne razine vibracije ($a_{hv,eq}$) na ručkama, mjereno prema EN ISO 10517, m/s^2		
Prednja/stražnja drška:	2,0/2,1 < 2,5	3,6/5,4
Oštrice		
Vrsta	Dvostruka oštrica	Dvostruka oštrica
Duljina, mm	600	750
Djeljenje, mm	35	35
Prijenosni omjer	5.11	5.11

Napomena 1: Stvaranje buke prema okolini izmjerena kao zvučni tlak (L_{WA}) prema EC-uputi 2000/14/EC. Razina jačine zvuka stroja izmjerena je s originalnom reznom opremom koja je na najvišoj razini. Razlika između zajamčene i izmjerene jačine zvuka nalazi se u tome što zajamčena jačina uključuje i disperziju u rezultatu mjerenja i odstupanja između različitih strojeva istog modela prema direktivi 2000/14/EC.

Napomena 2: Podaci o ekvivalentnoj razini pritiska buke strojeva pokazuju tipičnu statističku disperziju (standardna devijacija) od 1 dB (A).

Napomena 3: Podaci o ekvivalentnoj razini vibracije pokazuju tipičnu statističku disperziju (standardnu devijaciju) od 1 m/s^2 .

TEHNIČKI PODACI

EC-uvjerenje o podudaranju (Važi samo za Evropu)

Husqvarna AB, SE-561 82 Huskvarna, Švedska, tel: +46-36-146500, izjavljuje pod isključivom odgovornošću da su motorne šikare za živicu **Husqvarna 226HD60S, 226HD75S** od serijskih brojeva 2014. godine i nadalje (godina sa serijskim brojem navedena je u tekstnom obliku na natpisnoj pločici), u skladu sa standardima ili drugim normativima koji slijede odredbe SMJERNICA VIJEĆA:

- od 17. svibnja 2006, "o strojevima" **2006/42/EZ**.
- od 15. prosinca 2004 "u vezi elektromagnetske kompatibilnosti" **2004/108/EEC**.
- od 8. svibnja 2000 "u vezi stvaranja buke prema okolini" **2000/14/EC**. Procjena sukladnosti prema Aneksu V. Za informacije u vezi sa stvaranjem buke, pogledajte poglavlje Tehnički podaci.

Naredni standardi su primjenjeni: **EN ISO 12100:2010, CISPR 12:2007, EN ISO 10517:2009/A1:2013**

SMP Svensk Maskinprovning AB, Box 7035, SE-750 07 Uppsala, Švedska, izvršili su dobrovoljnu kontrolu tipa za Husqvarna AB. Certifikati imaju broj: 226HD60S, 226HD75S - **SEC/09/2199**

Huskvarna 19 svibanj 2014



Per Gustafsson, Šef razvoja (Ovlašteni predstavnik tvrtke Husqvarna AB i osoba odgovorna za tehničku dokumentaciju.)

ПОЯСНЕНИЕ СИМВОЛОВ

Условные обозначения

ПРЕДУПРЕЖДЕНИЕ! При небрежном или неправильном применении, ножницы для живой изгороди могут стать источником повышенной опасности и привести к серьезной травме или даже к травме со смертельным исходом. Исключительно важно, чтобы вы прочитали и поняли содержание настоящей инструкции.

Прежде чем приступить к работе с машиной внимательно прочитайте инструкцию и убедитесь, что Вам все понятно.

Всегда используйте:

- Специальные шумозащитные наушники
- Проверенные защитные очки

Эта продукция отвечает требованиям соответствующих нормативов ЕС.

Пользуйтесь специальными защитными перчатками.

Пользуйтесь несколькими и устойчивыми сапогами или обувью.

Эмиссия шума в окружающую среду согласно Директиве Европейского Сообщества. Эмиссия машины приведена в главе 'Технические характеристики' и на табличке.

Заливание топлива.

Топливный насос

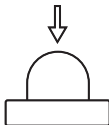

Установите заслонку топлива в положение сытнения.



Установите заслонку в рабочее положение.



Рычаг блокировки, регулировка ручки



Другие символы/наклейки на машине относятся к специальным требованиям сертификации на определенных рынках.

Двигатель выключается переводом выключателя в положение остановки.

Предотвратите непреднамеренный запуск, отсоединив кабель от свечи зажигания.

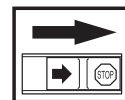

Пользуйтесь специальными защитными перчатками.

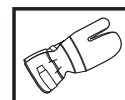

Требует регулярной чистки.

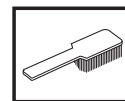

Место визуальной проверки.



Должны использоваться защитные очки или маска.



СОДЕРЖАНИЕ

Содержание

ПОЯСНЕНИЕ СИМВОЛОВ	
Условные обозначения	407
СОДЕРЖАНИЕ	
Содержание	408
Перед запуском проследите за следующим:	408
ВВЕДЕНИЕ	
Уважаемый покупатель!	409
ЧТО ЕСТЬ ЧТО?	
Что есть что?	410
ОБЩИЕ ПРЕДПИСАНИЯ ПО БЕЗОПАСНОСТИ	
Важная информация	411
Средства защиты оператора	411
Устройства безопасности машины	412
ПРАВИЛА ОБРАЩЕНИЯ С ТОПЛИВОМ	
Правила безопасности при заправке	416
Топливо	416
Заправка	417
ЗАПУСК И ОСТАНОВ	
Проверка перед пуском	418
Запуск и остановка	418
МЕТОД РАБОТЫ	
Общие рабочие инструкции	420
ТЕХНИЧЕСКОЕ ОБСЛУЖИВАНИЕ	
Карбюратор	423
Глушитель	423
Система охлаждения	424
Свеча зажигания	424
Воздушный фильтр	424
Топливный фильтр	425
Передача	425
Чистка и смазка	425
График технического обслуживания	426
ТЕХНИЧЕСКИЕ ХАРАКТЕРИСТИКИ	
Технические характеристики	427
Гарантия ЕС о соответствии	428

Перед запуском проследите за следующим:

Внимательно прочтите инструкцию по эксплуатации.



ПРЕДУПРЕЖДЕНИЕ!

Продолжительное воздействие шума дает неизлечимое ухудшение слуха. Всегда пользуйтесь, поэтому, специальными наушниками.



ПРЕДУПРЕЖДЕНИЕ! Ни при каких

обстоятельствах не допускается внесение изменений в первоначальную конструкцию машины без разрешения изготовителя. Пользуйтесь только оригинальными запчастями. Внесение неразрешенных изменений и/или использование неразрешенных приспособлений может привести к серьезной травме или даже к смертельному исходу для оператора или других лиц.



ПРЕДУПРЕЖДЕНИЕ! При небрежном или неправильном применении, ножницы для живой изгороди могут стать источником повышенной опасности и привести к серьезной травме или даже к травме со смертельным исходом. Исключительно важно, чтобы вы прочитали и поняли содержание настоящей инструкции.

ВВЕДЕНИЕ

Уважаемый покупатель!

Мы поздравляем Вас с выбором инструмента Husqvarna! Фирма Husqvarna берет свое начало в 1689 году, когда король Карл XI постановил создать фабрику по изготовлению мушкетов на берегу речки Huskvarna. Место около речки Huskvarna было разумным выбором, так как энергия течения воды использовалась в производстве. В течение более 300 лет существования фабрики Husqvarna на ней производилось множество различных изделий, начиная от каминов и до современных кухонных машин, швейных машинок, велосипедов, мотоциклов и т.д. В 1956 году была выпущена первая бензомоторная газонокосилка, после чего в 1959 году была выпущена первая моторная пила. В этой области производства деятельность Husqvarna осуществляется и сегодня.

Сегодня Husqvarna является одним из ведущих в мире производителей изделий для лесных и садовых работ самого высокого качества и мощности. Цель бизнеса заключается в том, чтобы разрабатывать, производить и распространять на рынке изделия с моторным приводом для работы в лесу и в саду, а также в строительстве и в промышленном комплексе. Фирма Husqvarna также стремится быть впереди в эргономике, удобстве пользования, безопасности и экологии, и по этой причине было разработано много различных функций, которые улучшают продукцию в этих областях.

Мы убеждены в том, что Вы по достоинству оцените качество нашего изделия и мощность и останетесь довольным им на протяжении длительного времени. Приобретение какого-либо из наших изделий, дает Вам доступ к профессиональной помощи по его ремонту и обслуживанию, если в этом все-таки возникнет необходимость. Если машина была приобретена не в одном из наших специализированных магазинов, узнайте в ближайшей сервисной мастерской.

Надеемся, что Вы останетесь довольны Вашей машиной, и что она будет Вашим спутником на долгое время. Помните о том, что настоящее руководство является ценным документом. Выполняя требования инструкции (пользование, сервис, обслуживание и т.д.), Вы значительно продлите срок службы машины и поднимите ее вторичную стоимость. Когда Вы будете продавать Вашу машину, не забудьте передать инструкцию новому владельцу.

Спасибо за то, что Вы пользуетесь инструментом Husqvarna!

Husqvarna AB постоянно работает над разработкой своих изделий и поэтому оставляет за собой право на внесение изменений в форму и внешний вид без предварительных предупреждений.

ЧТО ЕСТЬ ЧТО?

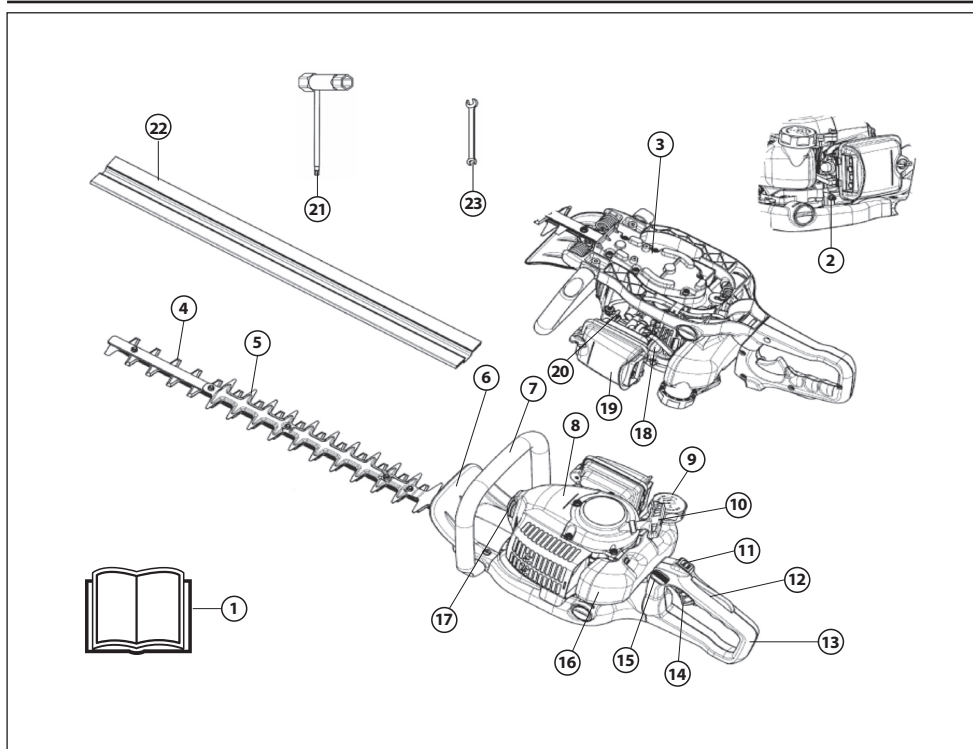

Что есть что?

- | | |
|--|--------------------------------|
| 1 Руководство по эксплуатации | 12 Рычаг блокировки курка газа |
| 2 Колпачок отверстия для смазки, зубчатая передача | 13 Задняя ручка |
| 3 Передача | 14 Курок газа |
| 4 Ножи | 15 Ограничитель ручки |
| 5 Щит ножа | 16 Топливный бак |
| 6 Щиток для руки | 17 Колпачок и свеча зажигания |
| 7 Передняя ручка | 18 Топливный насос |
| 8 Крышка цилиндра | 19 Крышка воздушного фильтра |
| 9 Крышка бака | 20 Рычаг подсоса |
| 10 Ручка стартера | 21 Универсальный ключ |
| 11 Выключатель | 22 Защитный кожух |
| | 23 Ключ |

ОБЩИЕ ПРЕДПИСАНИЯ ПО БЕЗОПАСНОСТИ

Важная информация

ВАЖНО!

Машина предназначена только для стрижки и обрезания веток.

Никогда не работайте машиной, которая была модифицирована по сравнению с первоначальным вариантом.

Никогда не работайте с машиной если вы устали, выпили алкоголь, или принимаете лекарства, воздействующие на зрение, реакцию или координацию.

Пользуйтесь средствами индивидуальной защиты. См. раздел 'Средства защиты пользователя'.

Никогда не пользуйтесь машиной в экстремальных климатических условиях, как напр. трескучий мороз или большая жара, и/или в влажном климате.

Никогда не эксплуатируйте дефектную машину. Проводите регулярные проверки средств защиты, уход и обслуживание в соответствии с данным руководством. Некоторые операции по уходу и обслуживанию должны выполняться только квалифицированными специалистами. См. указания в разделе 'Техническое обслуживание'.

Все колпаки и защиты должны быть установлены до начала работы. Во избежание электрического шока, проверьте, чтобы, капсюль-детонатор зажигания и кабель зажигания не были повреждены.



ПРЕДУПРЕЖДЕНИЕ! Машина во время работы создает электромагнитное поле. В определенных обстоятельствах это поле может создавать помехи для пассивных и активных медицинских имплантатов. Чтобы избежать риска серьезной травмы или смерти, лицам с медицинскими имплантатами рекомендуется проконсультироваться с врачом и изготовителем имплантата, прежде чем приступить к эксплуатации этой машины.



ПРЕДУПРЕЖДЕНИЕ! Работа двигателя в закрытом или в плохо проветриваемом помещении может привести к смертельному исходу в результате удушья или заражения угарным газом.



ПРЕДУПРЕЖДЕНИЕ! Никогда не позволяйте детям пользоваться или находиться рядом с машиной. Так как машина оснащена контактом остановки с пружинным возвратом и может быть запущена с низкой скоростью и усилием на стартовой ручке, то даже малые дети в определенных обстоятельствах могут создать усилие, необходимое для запуска машины. Это создает риск серьезных травм людей. Снимайте поэтому всегда колпачок со свечи, когда Вы оставляете машину без присмотра.



ПРЕДУПРЕЖДЕНИЕ! Неправильные ножи могут привести к несчастному случаю.

Средства защиты оператора

ВАЖНО!

При небрежном или неправильном применении, ножницы для живой изгороди могут стать источником повышенной опасности и привести к серьезной травме или даже к травме со смертельным исходом. Исключительно важно, чтобы вы прочитали и поняли содержание настоящей инструкции.

Во время работы с машиной вы должны использовать специальные одобренные средства защиты. Средства личной защиты не могут полностью исключить риск получения травмы, но при несчастном случае они снижают тяжесть травмы. Обращайтесь за помощью к дилеру при подборе средств защиты.



ПРЕДУПРЕЖДЕНИЕ! Всегда следите за предупреждающими сигналами или криком, когда пользуетесь защитными наушниками. Снимайте наушники сразу же после того, как будет остановлен двигатель.

ЗАЩИТНЫЕ НАУШНИКИ

Следует пользоваться защитными наушниками с достаточным заглушающим эффектом.



ОБЩИЕ ПРЕДПИСАНИЯ ПО БЕЗОПАСНОСТИ

ЗАЩИТА ГЛАЗ

Следует всегда пользоваться одобренными защитными очками. При использовании визиром следует пользоваться также одобренными защитными очками. Под одобренными защитными очками подразумеваются очки, отвечающие нормативам ANSI 387.1 для США или EN 166 для стран ЕН.



РУКАВИЦЫ

В случае необходимости, например, для сборки режущего оборудования, следует надеть рукавицы.



САПОГИ

Пользуйтесь несколькими и устойчивыми сапогами или обувью.



РАБОЧАЯ ОДЕЖДА

Пользуйтесь одеждой из плотной ткани и избегайте свободной одежды, которая может зацепиться за кусты или ветви. Всегда надевайте прочные брюки. Не носите украшения, шорты или сандалии, не ходите босиком. Длинные волосы не должны свисать ниже плеч.

АПТЕЧКА ПЕРВОЙ ПОМОЩИ

Всегда имейте при себе аптечку для оказания первой медицинской помощи.



Устройства безопасности машины

В данном разделе рассматриваются различные защитные приспособления машины, их работа, и приведены основные принципы и правила, которые необходимо соблюдать для обеспечения безопасной работы. Для того

чтобы найти, где расположены элементы и механизмы машины, см. раздел «Что есть что?».

Срок службы машины может быть укорочен и риск аварии увеличен, если обслуживание машины не выполняется правильным образом и если сервис и/или ремонт не были выполнены профессионально. Если вам требуется дополнительная информация, обратитесь в ближайшую мастерскую по обслуживанию.

ВАЖНО!

Для обслуживания и ремонта машины требуется специальная подготовка. Особенно важно это для работы с защитными приспособлениями. Если у машины обнаружатся любые из описанных ниже неисправностей, немедленно свяжитесь с вашим специалистом по обслуживанию. При покупке любого из наших изделий мы гарантируем обеспечение профессионального ремонта и обслуживания. Если поставщик, продающий вам машину, не является дилером по обслуживанию, спросите у него адрес ближайшей специализированной мастерской.



ПРЕДУПРЕЖДЕНИЕ! Никогда не работайте с машиной с неисправными элементами защитного оборудования. Производите проверку и выполняйте все меры по обслуживанию, описанные в данном разделе. Если в результате этих проверок будут обнаружены неисправности, немедленно вызовите специалиста для ремонта.

Рычаг блокировки курка газа

Блокирующий рычаг газа служит для предотвращения случайного включения газа. При нажатии на предохранительный рычаг (А) (т.е. когда вы сжимаете ручку) он отпускает рычаг газа (В). Когда вы освобождаете ручку, предохранительный рычаг и рычаг газа перемещаются в их первоначальное положение. Это перемещение осуществляется двумя независимыми возвратными пружинами. Такое устройство обеспечивает автоматическую

ОБЩИЕ ПРЕДПИСАНИЯ ПО БЕЗОПАСОСТИ

блокировку газового дросселя на холостом ходу.

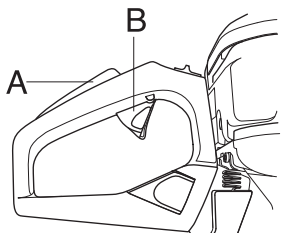

Проверьте, чтобы ручка газа в момент возвращения блокировочного рычага в исходное положение была заблокирована на холостом ходу.

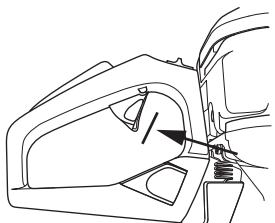

Нажмите блокировочный рычаг газа и удостоверьтесь, что он возвращается в первоначальное положение при его отпускании.

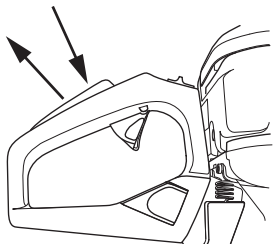

Проверьте, чтобы ручка газа и блокировочный рычаг перемещались свободно и чтобы возвратные пружины работали соответствующим образом.

См. указания в разделе Пуск. Запустите ножницы для живой изгороди и откройте полностью газ. Отпустите ручку газа и проверьте, чтобы ножи останавливались и оставались неподвижными. Если ножи вращаются на холостом ходу, отрегулируйте

холостой ход карбюратора. См. раздел Техническое обслуживание.



Выключатель

Данный выключатель используется для полной остановки двигателя.

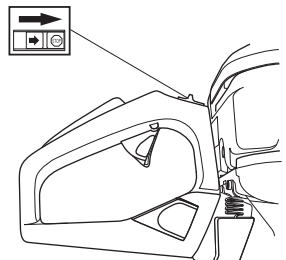

Запустите двигатель и проверьте, чтобы он остановился при переводе выключателя в положение стоп.

Щиток для руки



Щиток для руки предназначен для того, чтобы рука при работе не попала на ножи, например, если оператор отпустит переднюю ручку.

Проверьте, чтобы щиток для рук был хорошо закреплен.

Проверьте, чтобы щиток для рук не был поврежден.

Система гашения вибрации



Ваша машина оснащена системой гашения вибрации на рукоятках, сконструированной для максимального удобного пользования без вибрирования машины.

ОБЩИЕ ПРЕДПИСАНИЯ ПО БЕЗОПАСНОСТИ

Система виброгашения машины снижает уровень вибрации передаваемый от двигателя или режущего оборудования на рукоятки.

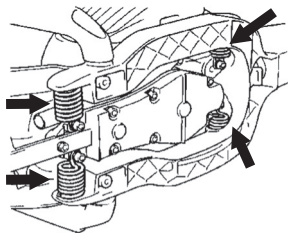

Корпус двигателя и режущий блок подвешены к ручкам на четыре пружинах.

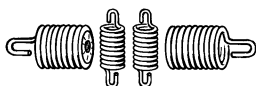

Регулярно проверяйте, чтобы на виброгасящих элементах не было трещин или деформаций. Проверьте, чтобы амортизатор был в целости и хорошо закреплен.



ПРЕДУПРЕЖДЕНИЕ! Длительное воздействие вибрации может привести к травме кровообращения или расстройствам нервной системы у людей с нарушенным кровообращением. В случае появления симптомов перегрузки от вибрации следует обратиться к врачу. Такими симптомами могут быть онемение, потеря чувствительности, "щекотки", "колотье", боли, потер силы или слабость, изменение цвета и состояния кожи. Обычно подобные симптомы проявляются на пальцах, руках или запястьях. При низкой температуре риск увеличивается.

Глушитель



Глушитель предназначен для снижения уровня шума и отвода в сторону от работающего человека выхлопных газов. Глушитель, оборудованный катализатором, предназначен также для уменьшения содержания в выхлопах вредных веществ.

В странах с жарким и сухим климатом вероятность возникновения пожаров очевидна. Поэтому мы оборудуем некоторые глушители т.н. искроулавливающей сеткой. Проверьте,

оборудован ли глушитель вашей машины такой сеткой.

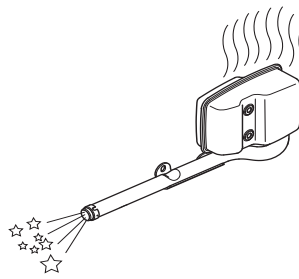

Если глушитель на вашей машине дополнительно оборудован искрогасящим фильтром, его следует регулярно прочищать. Забившийся фильтр может вызвать перегрев двигателя и привести к серьезным повреждениям двигателя.

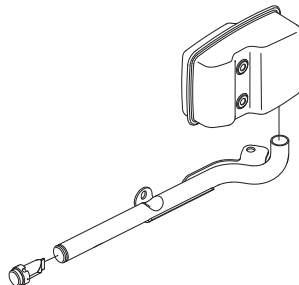

При наличии глушителя такого типа очень важно строго соблюдать инструкции по проверке, уходу и обслуживанию.

Никогда не используйте машину с дефектным глушителем.

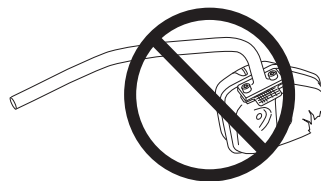

Периодически проверяйте, чтобы глушитель был надежно закреплен на корпусе машины.

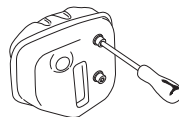

ОБЩИЕ ПРЕДПИСАНИЯ ПО БЕЗОПАСНОСТИ



ПРЕДУПРЕЖДЕНИЕ! Глушитель с катализатором и выхлопная труба сильно нагреваются в процессе работы и после работы некоторое время остается горячим. Это действительно также при работе на холостых оборотах. Прикосновение может вызвать ожог кожи. Следите за риском пожара!



ПРЕДУПРЕЖДЕНИЕ! В глушителе есть химикаты, которые могут вызывать раковые заболевания. Избегайте контакта с этими элементами в случае повреждения глушителя.



ПРЕДУПРЕЖДЕНИЕ! Помните о следующем:

Выхлопные газы двигателя горячи и могут содержать искры, который могут стать причиной пожара. Поэтому машину никогда не следует запускать внутри помещения или рядом с легковоспламеняемым материалом.

Щит ножа



Защита ножей (A) предназначена для защиты контакта какой-либо части тела с ножами (B).

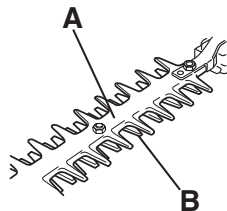

Проверьте щиток ножа, чтобы он не был поврежден и деформирован. Замените щиток ножа, если он согнут или поврежден.

Передача

После работы с ножницами для живой изгороди, передача будет горячей. Не притрагивайтесь к передаче, чтобы не обжечься.

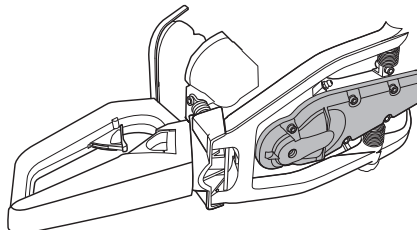

ПРАВИЛА ОБРАЩЕНИЯ С ТОПЛИВОМ

Правила безопасности при заправке

Никогда не включайте машину:

- 1 Если вы пролили топливо на него. Протрите брызги и оставте остатки бензина выпариться.
- 2 Если вы пролили топливо на себя или свою одежду, смените одежду. Помойте те части тела, которые были в контакте с топливом. Пользуйтесь мылом и водой.
- 3 Если на машине происходит утечка топлива. Регулярно проверяйте крышку топливного бака и шланги на предмет протекания.

Транспортировка и хранение

- Следует хранить и транспортировать машину и топливо таким образом, чтобы не было риска контакта подтеков или паров с искрами или открытым огнем, например, у электромашин, электродвигателей, электрических и силовых переключателей/нагревателей и котлов.
- Топливо всегда следует хранить и транспортировать в специальных емкостях, предназначенных для этой цели.
- Перед тем, как направить устройство на длительное хранение, следует опорожнить топливный бак. Выясните на местной бензозаправочной станции, куда вы можете слить отработавшее топливо. Слейте топливо в соответствующую емкость, находящуюся на открытом воздухе, где отсутствуют источники открытого пламени.
- Следите за тем, чтобы машины была хорошо очищенной, и чтобы перед ее продолжительным хранением было выполнено полное обслуживание.
- При транспортировке или хранении машины на нем всегда должно быть установлена транспортная защита режущего оборудования.
- Закрепляйте машину во время транспортировки.
- Чтобы не произошло непроизвольного запуска двигателя, колпачок свечи следует снимать при длительном хранении, если машина будет оставлена без присмотра и при любом обслуживании.



ПРЕДУПРЕЖДЕНИЕ! Соблюдайте осторожность при обращении с топливом. Помните об опасности пожара, взрывов и вдыхания паров.

Топливо

ВНИМАНИЕ! Машина оснащена двухтактным двигателем и должна всегда работать на смеси бензина и масла для двухтактных двигателей.

416 – Russian

Для получения правильного состава топливной смеси следует аккуратно отмерять количество входящего в состав масла. При приготовлении небольшого количества топливной смеси даже малая неточность может сильно повлиять на качество топливной смеси.



ПРЕДУПРЕЖДЕНИЕ! Топливо и испарения топлива крайне пожароопасны и могут привести к серьезным травмам при вдыхании и контакте с кожей. Поэтому будьте осторожны при обращении с топливом и обеспечьте хорошую вентиляцию при обращении с топливом.

Бензин



ВНИМАНИЕ! Пользуйтесь всегда смесью масла и очищенного бензина с минимальным октановым числом 90 (RON), для двигателя с катализатором (см. главу Технические данные) применяется только неэтилированный бензин с примесью масла. Неэтилированный бензин портит катализатор.

По возможности пользуйтесь экологическим, т.н. щелочным бензином.



- Рекомендуемое минимальное октановое число 90 (RON). Если двигатель будет работать при более низком октановом числе чем 90, двигатель может производить стук. Это приводит к увеличению температуры двигателя, что в свою очередь может привести к его серьезным неисправностям.
- При длительной работе на высоких оборотах рекомендуется использовать бензин с более высоким октановым числом.

Масло для двухтактных двигателей

- для достижения лучшего результата и мощности, пользуйтесь маслом HUSQVARNA для двухтактных двигателей, которое специально создано для наших двухтактных двигателей с воздушным охлаждением.
- Никогда не пользуйтесь маслом, предназначенным для наших двухтактных лодочных двигателей с водяным охлаждением, т.н. "outboardoil" (наименование TCW).
- Никогда не применяйте масло для четырехтактных двигателей.
- Низкое качество масла или чрезмерно богатая смесь масла/топлива может создать

ПРАВИЛА ОБРАЩЕНИЯ С ТОПЛИВОМ

риск поломки функции катализатора и снижения срока его службы.

- Пропорции смешивания
1:50 (2%) с маслом для двухтактных двигателей HUSQVARNA.
1:33 (3%) с другими маслами для двухтактных двигателей с воздушным охлаждением, класса JASO FB/ISO EGB.

Бензин, литр	Масло для двухтактных двигателей, литр	
	2% (1:50)	3% (1:33)
5	0,10	0,15
10	0,20	0,30
15	0,30	0,45
20	0,40	0,60

Смешивание

- Всегда смешивайте бензин с маслом в чистой емкости, предназначенной для хранения топлива.
- Сначала всегда наливайте половину необходимого количества бензина. Затем добавьте полное требуемое количество масла. Смешайте (взболтайте) полученную смесь, после чего добавьте оставшуюся часть бензина.
- Тщательно смешайте (взболтайте) топливную смесь перед заливанием в топливный бак машины.

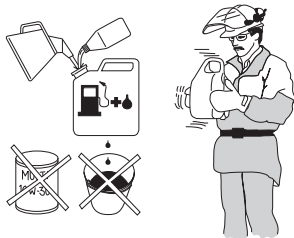

- Не готовьте запас топлива более чем на месячный срок.
- Если машина не используется в течение длительного времени, топливо нужно слить, а топливный бак вымыть.



ПРЕДУПРЕЖДЕНИЕ! Глушитель с катализатором сильно нагревается в процессе работы и после работы некоторое время остается горячим. Это происходит и в режиме холостого хода. Помните о риске пожара, в особенности при работе рядом с огнеопасными веществами и/или парами.

Заправка



ПРЕДУПРЕЖДЕНИЕ! Для уменьшения риска возникновения пожара нужно учесть следующие меры предосторожности:

Заправку машины топливом следует производить в хорошо вентилируемых помещениях. Запрещается заправлять машину в закрытом помещении.

Не курите и не оставляйте теплых предметов вблизи топлива.

Перед дозаправкой всегда останавливайте двигатель.

Перед заправкой следует обязательно выключить двигатель и дать ему охладиться в течение нескольких минут.

При заправке крышку топливного бака следует открывать медленно, чтобы постепенно стравить избыточное давление.

После заправки плотно затяните крышку топливного бака.

Перед запуском всегда относите машину в сторону от места заправки.

- Пользуйтесь топливным баком с защитой от переполнения.
- Очистить крышку топливного бака. Наличие загрязнений в топливном баке ведет к перебоям в работе двигателя.
- Удостоверьтесь, что топливо хорошо смешано, встряхивая емкость перед заправкой топливного бака.

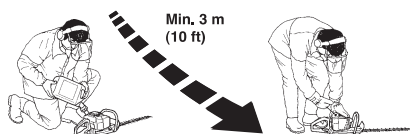

ЗАПУСК И ОСТАНОВ

Проверка перед пуском



- Осмотрите участок работы. Уберите предметы, которые могут быть отброшены.
- Проверьте режущее оборудование. Не пользуйтесь тупыми ножами, ножами с трещиной или поврежденными ножами.



- Проверьте, чтобы машина была в исправном состоянии. Проверьте, чтобы все гайки и болты были затянуты.
- Проверьте, чтобы передача была достаточно смазана. См. указания в разделе Передача.
- Проверьте, чтобы режущее оборудование всегда останавливалось на холостых оборотах.
- Пользуйтесь машиной только по назначению.
- Рукоятка и функции безопасности всегда должны быть в порядке. Никогда не пользуйтесь машиной, у которой не достает какой-либо части, или же модификация которой, была изменена.
- Все колпаки перед запуском машины должны быть правильно смонтированы и без повреждений.

Запуск и остановка



ПРЕДУПРЕЖДЕНИЕ! Перед запуском машины передача и колпак сцепления должны стоять на месте, в ином случае высвободившееся сцепление может стать причиной травмы.

Перед пуском всегда следите за тем, чтобы машина была перенесена примерно на 3 м от места заправки. Поставьте машину на твердое основание. Помните, что ножи могут прийти в движение, когда двигатель начинает работать. Убедитесь в том, что ножи не могут наткнуться на какой-либо предмет. Проверьте, чтобы в зоне работы не находились посторонние и чтобы не произошло несчастного случая. Зона риска 15 метров.

Холодный двигатель

Зажигание: Перевести выключатель зажигания в положение включения. (Положение работы)

Топливный насос: Сожмите несколько раз резиновую грушу топливного насоса пока в нее не начнет поступать топливо. Грушу нет необходимости заполнять полностью.

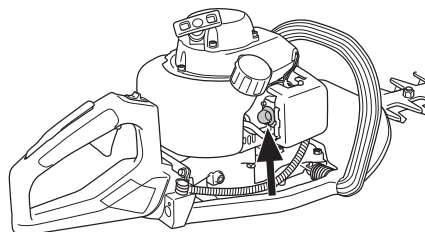

Заслонка топлива: Установите заслонку топлива в положение сытнения.

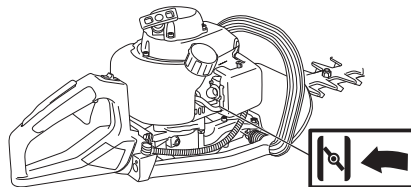

Теплый двигатель

Зажигание: Перевести выключатель зажигания в положение включения. (Положение работы)

ЗАПУСК И ОСТАНОВ

Топливный насос: Сожмите несколько раз резиновую грушу топливного насоса пока в нее не начнет поступать топливо. Грушу нет необходимости заполнять полностью.

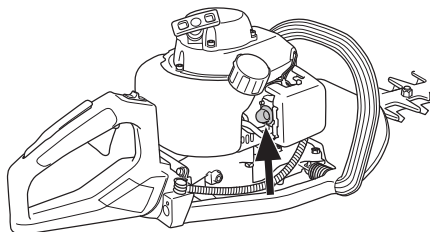

Запуск

Прижмите корпус машины к земле левой рукой (**ВНИМАНИЕ!** Не ногами!). Ухватите ручку стартового шнура правой рукой и медленно потяните его, пока не почувствуете сопротивление (захваты вступают в действие), затем потяните шнур резким движением. Никогда не накручивайте стартовый шнур вокруг руки.

Как только произойдет заignание, толкните ручку подсоса обратно и произведите новую попытку запуска и так, пока двигатель не заведется.

ВНИМАНИЕ! Не вынимайте полностью шнур и не выпускайте ручки стартера при полностью вытянутом шнуре, это может привести к повреждению машины.



Останов

Двигатель выключается переводом выключателя в положение остановки.

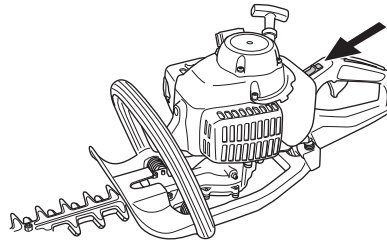

В случае если двигатель не останавливается после перевода выключателя в положение остановки, установите заслонку в закрытое положение (заслонка закрыта). Обратитесь в ваш сервисный центр.

Обкатка

В течение первых 20 часов эксплуатации запрещается использовать машину на максимальной мощности в течение продолжительных промежутков времени.

МЕТОД РАБОТЫ

Общие рабочие инструкции

ВАЖНО!

В настоящем разделе описаны основные правила безопасности для работы с ножницами для живой изгороди.

Если вы окажетесь в ситуации, в которой вы почувствуете неуверенность, остановитесь и запросите совет специалиста. Свяжитесь с вашим дилером или мастерской по обслуживанию.

Не пытайтесь решить какую-либо задачу, если вы считаете, что она находится за пределами ваших возможностей.



ПРЕДУПРЕЖДЕНИЕ! Машина может стать причиной серьезной травмы. Внимательно прочитайте указания по технике безопасности. Научитесь пользоваться машиной.



ПРЕДУПРЕЖДЕНИЕ! Режущий инструмент. Не притрагивайтесь к инструменту, не выключив предварительно двигатель.

Личная защита

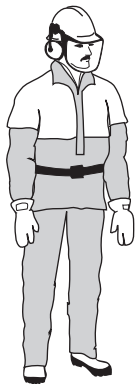

- Пользуйтесь средствами индивидуальной защиты. См. раздел 'Средства защиты пользователя'.
- Всегда пользуйтесь рабочей одеждой и крепкими длинными брюками.
- Запрещается носить свободную одежду или украшения.
- Длинные волосы не должны свисать ниже плеч.

Инструкции по технике безопасности окружающей среды

- Никогда не разрешайте детям пользоваться машиной.
- Следите за тем, чтобы во время работы на расстоянии 15 м рядом никого не было.
- Не допускайте к пользованию машиной посторонних лиц, не убедившись в начале в том, что они поняли содержание инструкции.
- Никогда не работайте с лестницы, табурета или другой неустойчивой опоры.



- Помните о том, что оператор несет ответственность за возможные несчастные случаи или аварии, которые стали причиной травм или порчи имущества других людей.

Инструкции по технике безопасности в процессе работы



- Вы всегда должны находиться в надежном и устойчивом рабочем положении.
- Держите машину всегда двумя руками. Держите машину перед собой.

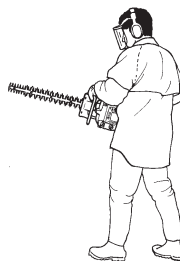

МЕТОД РАБОТЫ

- Следите за тем, чтобы руки и ноги не попали на режущее оборудование при работающем двигателе.



- Когда двигатель будет выключен, не притрагивайтесь к режущему оборудованию до тех пор, пока оно полностью не остановится.
- Следите за обрезками веток, которые могут быть отброшены во время стрижки.
- Не режьте очень близко к земле. Камни или другие свободнолежащие предметы могут быть отброшены в сторону.
- Осмотрите объект стрижки на посторонние помехи, например: электропроводка, насекомые и звери и т.д., или предметы которые могут повредить стригущий узел, например металл.
- Если попадет посторонний предмет, или при сильной вибрации, немедленно остановите машину. Снимите свечной кабель со свечи. Проверьте нет ли на машине повреждений. При наличии повреждений, устраните их.
- Если в ножах что-либо застряло во время работы, двигатель должен быть выключен и остановлен полностью перед тем, как будет осуществлена чистка ножей. Снимите свечной кабель со свечи.

Инструкции по технике безопасности после завершения работы



- Когда машина не используется, на режущем оборудовании всегда должно стоять транспортировочное защитное оборудование.
- Выключите инструмент. Не оставляйте машину с работающим двигателем без присмотра.
- В случае остановки триммера для живой изгороди для технического обслуживания, осмотра или хранения отключите источник питания, отсоедините провод свечи зажигания от свечи зажигания, а также убедитесь в полной остановке всех движущихся частей. Дайте машине остыть

перед выполнением любых работ в отсеке двигателя.

- При обслуживании режущего оборудования, одевайте крепкие рабочие перчатки. Режущее оборудование очень острое и всегда легко порезаться.

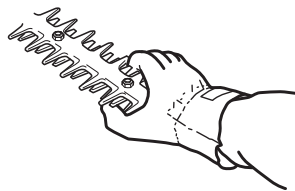

- Храните машину в недоступном для детей месте.
- Для ремонта используйте только детали завода изготовителя.

Основные принципы работы

- При стрижке с боков работайте маятниковыми движениями снизу вверх.
- Регулируйте подачу топлива в зависимости от нагрузки.
- При стрижке живой изгороди, мотор должен быть повернуть от изгороди.
- Для достижения оптимального баланса, держите машину как можно ближе к телу.

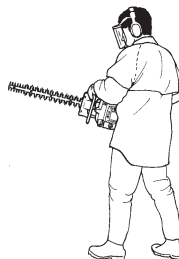

- Следите за тем, чтобы острие не прикасалось к земле.
- Не форсируйте скорость работы, продвигайтесь вперед с умеренной скоростью, чтобы все ветки были ровно подрезаны.

Задняя ручка

Для снижения усилия при стрижке живой изгороди рукоятку можно повернуть на 90° влево или вправо.

МЕТОД РАБОТЫ

- Освободите рукоятку, нажав на рычаг блокировки.

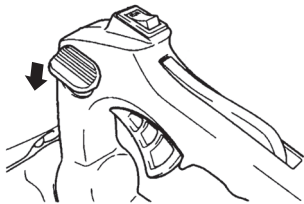

- Поворачивайте рукоятку, пока рычаг блокировки не зафиксируется с щелчком.

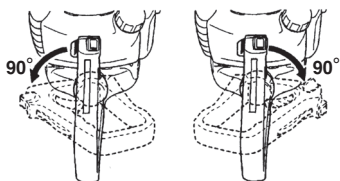

- Зафиксировав рукоятку в новом положении, можно снова включать дроссель.
- В каком бы положении ни находились ножницы во время работы, ручка всегда должна быть повернута вверх.

Рукоятку можно вращать даже на холостом ходу двигателя, т.к. машина для стрижки живой изгороди оборудована стопором ножа, который удерживает нож на месте.

ТЕХНИЧЕСКОЕ ОБСЛУЖИВАНИЕ

Карбюратор

Настоящий продукт Husqvarna изготовлен согласно спецификации, снижающей количество вредных выхлопных газов. Когда двигатель израсходовал 8-10 баков топлива, он считается обкатанным. Чтобы быть уверенным в том, что двигатель работает как полагается и что присутствие вредных выхлопных газов минимально, принесите машину вашему продавцу-распространителю или в специализированную мастерскую, для точной регулировки карбюратора (у него есть счетчик оборотов двигателя).



ПРЕДУПРЕЖДЕНИЕ! Перед запуском машины передача и колпак сцепления должны стоять на месте, в ином случае высвободившееся сцепление может стать причиной травмы.

Работа



- Карбюратор управляет оборотами двигателя. Воздушно-топливную смесь, состав которой можно регулировать. Для обеспечения максимальной эффективности работы машины карбюратор должен быть правильно отрегулирован.
- Регулировка карбюратора означает настройку двигателя для работы в определенных условиях, как-то климат, высота над уровнем моря, бензин и применяемое в топливной смеси масло для двухтактных двигателей.

Регулировка холостого хода

Винт T регулирует обороты холостого хода. Поворот винта T по часовой стрелке увеличивает обороты холостого хода, поворот против часовой стрелке уменьшает холостой ход.

Перед всей регулировкой, проверьте, чтобы воздушный фильтр был чистым, и чтобы на нем было крышки.

Отрегулируйте холостой ход винтом холостого хода T, если это необходимо. Вначале поворачивайте винт T по часовой стрелке до тех пор, пока ножи не начнут вращаться. Затем поворачивайте винт T против часовой стрелки, пока ножи не остановятся. Правильной считается регулировка холостого хода, при которой двигатель работает ровно в любом положении. До начала вращения ножей должен оставаться достаточный свободный ход. Рекомендуемое кол-во оборотов на холостом

ходу: См. Раздел Технические характеристики. Ножи не должны вращаться в положении подсоса при старте.

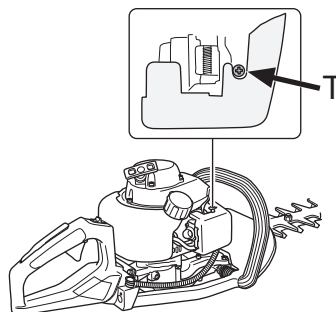

ПРЕДУПРЕЖДЕНИЕ! Если холостые обороты невозможно отрегулировать так, чтобы режущее оборудование стояло неподвижно, обращайтесь к продавцу/в мастерскую. Не пользуйтесь машиной, пока не будет выполнена точная регулировка или ремонт.

Глушитель



ВНИМАНИЕ! Некоторые глушители оснащены катализатором. См. главу Технические данные, чтобы узнать есть ли на вашей машине катализатор.

Глушитель служит для снижения уровня шума и отвода раскаленных выхлопных газов от рабочего. Выхлопные газы очень горячие и могут содержать искры, что может привести к пожару при прямом попадании на сухой и воспламеняющийся материал.

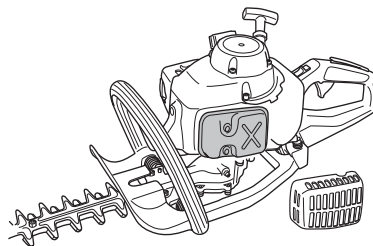

В некоторых глушителях предусмотрен специальный искрогаситель. Если ваша машина оборудована таким глушителем, сетку фильтра следует чистить раз в неделю. Наилучшие пользователи стальной щеткой.

ТЕХНИЧЕСКОЕ ОБСЛУЖИВАНИЕ

Если на вашем инструменте стоит глушитель такого типа, то сетку следует очищать не реже одного раза в неделю. На глушителях с катализатором, такую очистку достаточно производить раз в месяц. При возникновении повреждений на сетке ее следует заменить. Если сетка часто бывает засорена, значит функция катализатора ухудшена. Обращайтесь к вашему продавцу за советом. Засорение сетки вызовет перегрев двигателя и повреждение цилиндра и поршня.

ВНИМАНИЕ! Не пользуйтесь машиной с поврежденным глушителем.



ПРЕДУПРЕЖДЕНИЕ! Глушитель катализатора сильно нагревается в процессе работы и после работы некоторое время остается горячим. Это происходит и в режиме холостого хода. Соприкосновение может вызвать ожог кожи. Помните об опасности пожара!

Система охлаждения



Для обеспечения как можно более низкой рабочей температуры машина оборудована системой охлаждения.

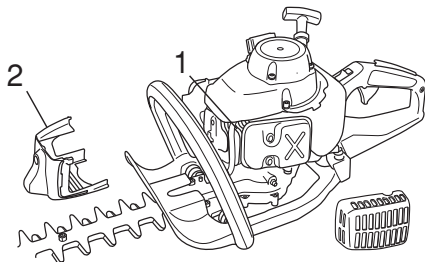

Состав системы охлаждения:

- 1 Лопасты вентилятора на маховике.
- 2 Ребра охлаждения на рубашке цилиндра.
- 3 Крышка цилиндра (обеспечивает подачу холодного воздуха к цилиндру).

Производите очистку системы охлаждения щеткой раз в неделю или чаще, если этого требуют условия работы. Загрязненная или засоренная система охлаждения может привести к перегреву машины и вызвать повреждение поршня и цилиндра.

Свеча зажигания



На работу свечи зажигания влияют следующие факторы:

- Неправильная регулировка карбюратора.
- Неудовлетворительная рабочая смесь (слишком много масла или несоответствующее масло).
- Грязный воздушный фильтр.

Эти факторы влияют на образование нагара на электродах свечи и могут привести к сбоям в работе и трудностям при запуске.

Если двигатель теряет мощность, плохо запускается, плохо: Прежде всего держит обороты холостого хода: прежде всего проверьте свечу зажигания. Если свеча грязная, прочистите ее и проверьте зазор электродов, 0,9-1,0 мм. Свечу нужно менять через месяц работы или при необходимости чаще.

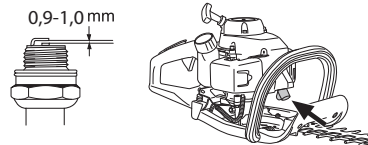

ВНИМАНИЕ! Всегда используйте только указанный тип свечи! Применение несоответствующей модели может привести к серьезным повреждениям поршня/цилиндра. Следите за тем, чтобы свеча была оснащена т.н. изоляцией радиопомех.

Воздушный фильтр

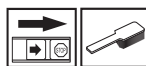

Воздушный фильтр следует регулярно чистить от пыли и грязи для того, чтобы избежать следующих повреждений:

- Сбой в работе карбюратора.
- Трудность запуска.
- Падение мощности двигателя.
- Напрасный износ частей двигателя
- Чрезмерный расход топлива

ТЕХНИЧЕСКОЕ ОБСЛУЖИВАНИЕ

Воздушный фильтр следует очищать каждые 25 часов или чаще, если место работы слишком запылено.

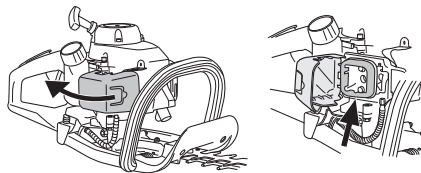

Очистка воздушного фильтра

Достать воздушный фильтр, сняв крышку цилиндра. Промыть в чистой, теплой мыльной воде. Перед сборкой удостовериться, что фильтр сухой.

Воздушный фильтр после эксплуатации в течение некоторого времени невозможно полностью вычистить. Поэтому его нужно периодически менять на новый. Поврежденный воздушный фильтр необходимо заменить.

Топливный фильтр



Когда в двигателе заканчивается топливо, проверьте крышку топливного бака и топливный фильтр на засорение.

Передача



На коробке передач имеется ниппель для смазки. Пользуйтесь специальным впрыскивателем для заливания солидола. Доливать следует каждый раз примерно после 50-ти часов работы. Пользуйтесь солидолом Husqvarna.

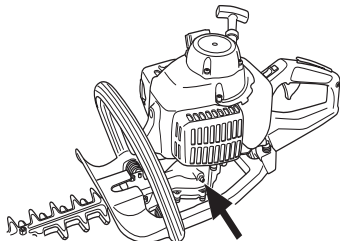

Закачивайте смазку, пока на ножи не будет поступать чистая смазка.

Чистка и смазка



Очищайте ножи от смолы и остатков сока растений при помощи средства для чистки после каждого использования.

Смазка траверсов ножей производится специальной смазкой перед каждым использованием.

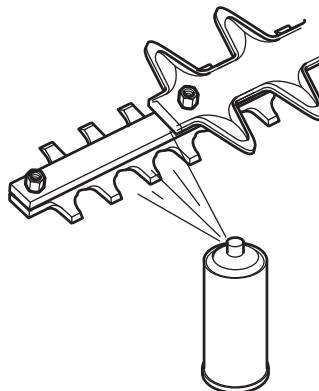

ТЕХНИЧЕСКОЕ ОБСЛУЖИВАНИЕ

График технического обслуживания

Ниже приведен перечень обслуживания, которое необходимо выполнять на машине. Большинство пунктов описаны в разделе Обслуживание. Пользователь может выполнять только такие работы по обслуживанию и сервису, которые описаны в данном руководстве. Обслуживание большого охвата должно выполняться авторизованной сервисной мастерской.

Техническое обслуживание	Ежедневное обслуживание	Еженедельное обслуживание	Ежемесячное обслуживание
Очистите инструмент снаружи.	X		
Проверьте, чтобы ограничитель газа и ручка газа отвечали требованиям безопасности.	X		
Проверьте работу контакта остановки.	X		
Проверьте, чтобы ножи не двигались на холостых оборотах или когда ручка подсоса находится в положении запуска.	X		
Проверьте, чтобы ножи не были повреждены, и чтобы на них не было трещин или других повреждений. Замените ножи в случае необходимости.	X		
Проверьте щиток ножа, чтобы он не был поврежден и деформирован. Замените щиток ножа, если он согнут или поврежден.	X		
Прочистите воздушный фильтр. В случае необходимости замените.	X		
Проверьте, чтобы щиток для руки не был поврежден. Замените поврежденный щиток.	X		
Проверьте затяжку гаек и болтов и подтяните в случае необходимости.	X		
Проверьте, чтобы не было утечки топлива с двигателя, бака или трубок подачи топлива.	X		
Проверьте стартер со его шнуром.		X	
Проверьте виброгасящие элементы на предмет ослабления или износа.		X	
Очистить наружную поверхность свечи зажигания. Снять и проверить зазор между электродами. Отрегулировать его до 0,9-1,0 мм или заменить свечу. Проверьте, чтобы на свече был т.н. изолятор радиопомех.		X	
Прочищайте систему охлаждения машины.		X	
Очистите или замените искроулавливающую сетку на глушителе (относится только к глушителям без катализатора).		X	
Промойте карбюратор и окружающее его пространство.		X	
Заполните коробку передач солидолом. Это следует делать после каждых 60 часов работы.		X	
Проверьте, чтобы болты, которыми крепятся ножи, были правильно затянуты.		X	
Промойте топливный бак.			X
Проверьте, чтобы топливный фильтр не был загрязнен или на топливном шланге не было трещин или других дефектов. При необходимости замените.			X
Осмотрите все провода и соединения.			X
Проверьте сцепление, пружины сцепления и барабан сцепления на износ. При необходимости замените в авторизованной мастерской.			X
Заменить свечу зажигания. Проверьте чтобы на свече был т.н. изолятор радиопомех.			X
Проверьте и очистите искроулавливающую сетку на глушителе (относится только к глушителям с катализатором).			X
Чтобы количество таких аварий было минимальным, производите регулярную чистку, убирайте остатки и излишки смазки и т.п. с глушителя и двигателя.			X

ТЕХНИЧЕСКИЕ ХАРАКТЕРИСТИКИ

Технические характеристики

Технические характеристики	226HD60S	226HD75S
Двигатель		
Объем цилиндра, см ³	23,6	23,6
диаметр цилиндра, мм	34,0	34,0
длина хода, мм	26	26
Обороты холостого хода, об/мин	3000±200	3000±200
Максимальная выходная мощность двигателя по ИСО 8893	0,85/8500	0,85/8500
Глушитель с катализатором	Нет	Нет
Система зажигания с регулировкой частоты вращения	Да	Да
Система зажигания		
Свеча зажигания	NGK CMR7H-10	NGK CMR7H-10
Зазор электродов, мм	0,9-1,0	0,9-1,0
Система топлива / смазки		
Изготовитель/тип карбюратора	Walbro, мембрана	Walbro, мембрана
Емкость топливного бака, литров	0,47	0,47
Вес		
Вес без топлива, кг	5,8	6,0
Эмиссия шума		
(См. прим.1)		
Уровень шума, измеренный дБ(А)	100	100
Уровень шума, гарантированный L _{WA} дБ(А)	102	102
Уровни шума		
(См. Примечание 2)		
Уровень шумового давления на уровне уха пользователя измерен согласно EN/ИСО 10517, дБ(А)	91	91
Уровень вибрации		
(См. Примечание 3)		
Уровень вибрации (a _{hV,eq}) на ручках измерен согласно EN ISO 10517 в м/с ² .		
Передняя/задняя рукоятка:	2,0/2,1<2,5	3,6/5,4
Ножи		
Тип	Двусторонние	Двусторонние
Длина, мм	600	750
Шаг, мм	35	35
Передаточное отношение	5.11	5.11

Прим. 1 Эмиссия шума в окружающую среду измеряется как шумовой эффект (L_{WA}) согласно Директиве ЕС 2000/14/ЕГ. Указанный уровень шума для машины измерен с оригинальным режущим оборудованием, дающим наивысший уровень. Разница между гарантированным и измеренным уровнем шума в том, что гарантированный уровень шума также включает разброс результатов измерений и вариации между машинами одной и той же модели, согласно директиве 2000/14/ЕС.

Примечание 2: Указанные данные об эквивалентном уровне шумового давления для машины имеют типичный статистический разброс (стандартное отклонение) 1 дБ (А).

Примечание 3: Указанные данные об эквивалентном уровне вибрации имеют типичный статистический разброс (стандартное отклонение) 1 м/с².

ТЕХНИЧЕСКИЕ ХАРАКТЕРИСТИКИ

Гарантия ЕС о соответствии (Только для Европы)

Husqvarna AB, SE-561 82 HUSKVARNA, Швеция, телефон +46-36-146500, настоящим заверяет, что ножницы для живой изгороди HUSQVARNA 226HD60S, 226HD75S с серийным номером 2014 года и далее (на табличке данных после цифр оаозначающих год изготовления следует серийный номер),соответствует требованиям ДИРЕКТИВЫ СОВЕТА:

- от 17 мая 2006 года, "о машинах и механизмах" 2006/42/ЕС.
- от 15 декабря 2004 года "об электромагнитной совместимости" 2004/108/ЕЕС.
- от 8 мая 2000 года "об эмиссии шума в окружающую среду" 2000/14/ЕС. Оценка соответствия нормам выполнена согласно Приложению V. Дополнительная информация по эмиссиям шума приведена в разделе Технические характеристики.

Были использованы следующие стандарты: EN ISO 12100:2010, CISPR 12:2007, EN ISO 10517:2009/ A1:2013

Испытательной лабораторией механических машин с адресом СМП Сженск Маскинпрожнинг АБ, Вох 7035, SE-750 07, SE-750 07 Уппсала, по просьбе компании Хусяжарна АБ была осуществлена проверка изделия. Сертификатам присвоен номер: 226HD60S. 226HD75S - SEC/09/2199

Huskvarna 19 мая 2014



Per Gustafsson, Начальник отдела развития (Уполномоченный представитель Husqvarna AB и ответственный за техническую документацию.)

ОБЯСНЕНИЕ НА УСЛОВНИТЕ ОБОЗНАЧЕНИЯ

Условни обозначения

ПРЕДУПРЕЖДЕНИЕ!

Неправилното или безгрижното използване на ножици за кастрене на жив плет може да ги превърне в опасен инструмент, който може да причини сериозни или дори фатални наранявания. От изключителна важност е да прочетете и разберете съдържанието на това ръководство за оператора.

Преди да започнете работа с машината прочетете внимателно ръководството за експлоатация и се убедете, че го разбирате правилно.

Необходимо е винаги да използвате:

- Одобрени антифони
- Одобрени защитни приспособления за очите

Тази продукт отговаря на изискванията на валидните ЕО директиви.

Носете винаги одобрени защитни ръкавици.

Носете корави ботуши или обувки, които не се хлъзгат.

Шумови емисии в околната среда съгласно директивата на Европейската Общност. Емисията от машината е посочена в раздел Технически характеристики и върху лепенката.

Зареждане с гориво.

Горивна помпа

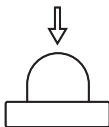

Задействате смучака.



Поставете смучака в работно положение.



Заклучващ лост, регулиране на ръкохватката



Останалите символи/лепенки със символи, обозначени или поставени на машината, се отнасят до специфични изисквания по отношение на сертификати за определени пазари.

двигателят се изключва посредством преместването на изключвателя на положение "Стоп". Предотвратете нежелано стартиране, като извадите запалителния кабел от запалителната свещ.

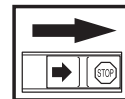

Носете винаги одобрени защитни ръкавици.

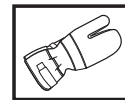

Изисква се редовно почистване.

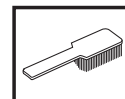

Визуален преглед.



Използвайте винаги защитни очила или маска.



СЪДЪРЖАНИЕ

Съдържание

ОБЯСНЕНИЕ НА УСЛОВНИТЕ ОБОЗНАЧЕНИЯ	
Условни обозначения	429
СЪДЪРЖАНИЕ	
Съдържание	430
Преди стартиране обърнете внимание на следното:	430
ВЪВЕДЕНИЕ	
Уважаеми потребителю!	431
КАКВО - КЪДЕ?	
Какво - къде?	432
ОБЩИ ИНСТРУКЦИИ ЗА БЕЗОПАСНА РАБОТА	
Запомнете	433
Лична защитна екипировка	433
Защитното оборудване на машината	434
РАБОТА С ГОРИВОТО	
Безопасност при боравене с гориво	438
Горивна смес	438
Зареждане с гориво	439
СТАРТИРАНЕ И ИЗКЛЮЧВАНЕ	
Контрол преди стартиране	440
Стартиране и изключване	440
НАЧИН НА РАБОТА	
Основни указания за работа	442
ПОДДРЪЖКА	
Карбуратор	445
Ауслух	445
Охладителна система	446
Запалителна свещ	446
Въздушен филтър	446
Горивен филтър	447
Корпус на предавката	447
Почистване и смазване	447
Техническо обслужване	448
ТЕХНИЧЕСКИ ХАРАКТЕРИСТИКИ	
Технически характеристики	449
ЕО-уверение за съответствие	450

Преди стартиране обърнете внимание на следното:

Прочетете внимателно ръководството за експлоатация.



ПРЕДУПРЕЖДЕНИЕ! дълготрайното излагане на шум може да доведе до постоянно влошаване на слуха. Така че винаги използвайте одобрена защита на слуха.



ПРЕДУПРЕЖДЕНИЕ! При никакви обстоятелства не бива да се внасят изменения в първоначалната конструкция на машината без разрешение на производителя. Ползвайте само оригинални приспособления. Неразрешени изменения и/или приспособления биха могли да предизвикат сериозни травми или смъртни случаи на оператора или други лица.



ПРЕДУПРЕЖДЕНИЕ! Неправилното или безгрижното използване на ножици за кастрене на жив плет може да ги превърне в опасен инструмент, който може да причини сериозни или дори фатални наранявания. От изключителна важност е да прочетете и разберете съдържанието на това ръководство за оператора.

ВЪВЕДЕНИЕ

Уважаеми потребителю!

Поздравяваме ви за вашия избор да се спрете на продукт на Husqvarna! Компанията Husqvarna има дълга история, простираща се чак до 1689 г., когато крал Карл XI построил фабрика за производство на мускети на брега река Хускварна. Изборът на мястото - на река Хускварна - бил съвсем логичен, тъй като реката се използвала за производството на енергия чрез течашите води, като по този начин осигурявала източник на енергия. В продължение на повече от 300 години фабриката Husqvarna произвежда безброй продукти, от печки с дървено горене до модерни кухненски машини, шевни машини, велосипеди, мотоциклети и т.н. Първата косачка за трева с механично задвижване беше произведена през 1956 г., като през 1959 г. беше произведен и моторният трион, като това е секторът, в който компанията Husqvarna работи понастоящем.

днес компанията Husqvarna е един от световните производители на дървообработващо и градинско оборудване, като качеството и производителността са най-високите й приоритети. Основополагащата концепция на бизнеса ни това са разработването, производството и маркетинга на дървообработващо и градинско оборудване с механично задвижване, както и оборудване за строителната промишленост. Нашата цел също така се състои в това, да бъдем винаги в авангарда на ергономиката, леснотата за боравене, безопасността на труда и защитата на околната среда, и поради тази причина са разработени един голям брой характеристики, които да подобряват функционирането на продукцията ни в тези сектори.

Ние сме убедени, че вие ще оцените с голямо задоволство качеството и производителността на нашия продукт в един продължителен период от време. Покупката на един от продуктите ни ви осигурява достъп до професионална помощ при ремонти и обслужване където и да се наложи. Ако търговецът на дребно, който ви е продал машината, не е един от оторизирани дилъри, поискайте адреса на най-близкия до вас наш сервиз.

Ние се надяваме, че вие ще останете доволни от машината и че тя ще остане ваш верен помощник в продължение на много години. Не забравяйте, че този Наръчник на оператора представлява един много ценен документ. Спазването на инструкциите (за работа, обслужване, поддръжка и т.н.) може значително да подобри срока на експлоатация на машината ви и дори да повиши стойността й при препродажба. Ако решите да продавате машината си, непременно предайте Наръчника на оператора на новия й собственик.

Благодарим ви за използването на продукт на Husqvarna.

Husqvarna AB непрестанно усъвършенствува своите продукти и поради това си запазва правото да променя примерно оформянето им, външния им вид и др. без предварително уведомление.

КАКВО - КЪДЕ?

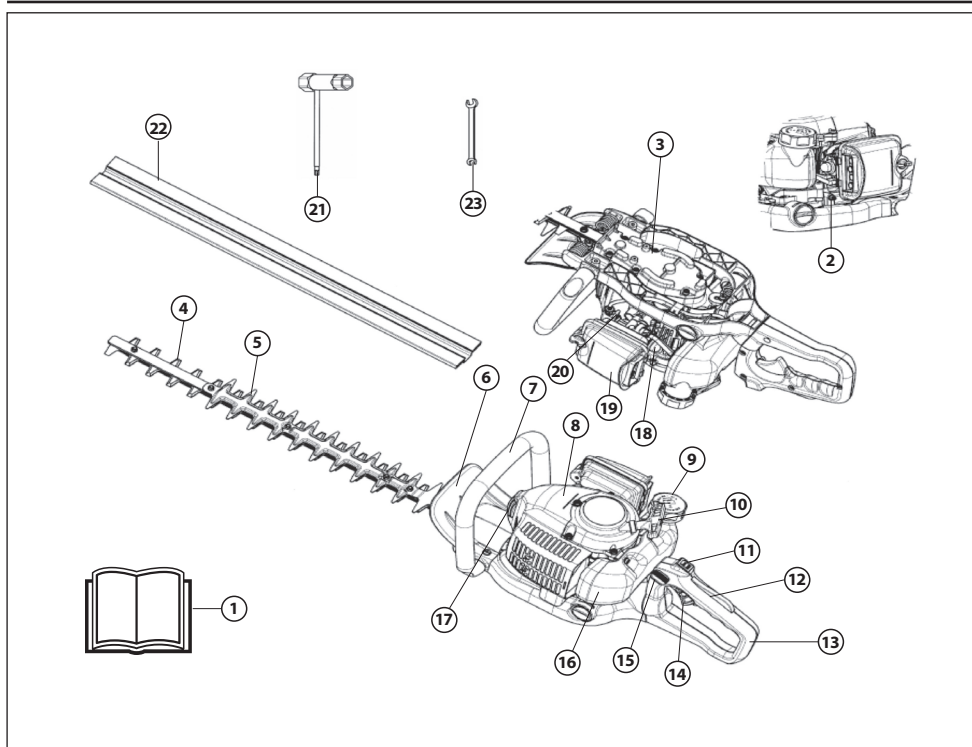

Какво - къде?

- | | |
|---|----------------------------------|
| 1 Ръководство за експлоатация | 13 Задна ръкохватка |
| 2 Капачка на резервоара за смазка, предавка | 14 Регулатор на дроселната клапа |
| 3 Корпус на предавката | 15 Фиксатор за ръкохватката |
| 4 Резци | 16 Горивен резервоар |
| 5 Защита на резеца | 17 Капачка на свещ и свещ |
| 6 Защита за ръцете | 18 Горивна помпа |
| 7 Предна ръкохватка | 19 Капак за въздушен филтър |
| 8 Капак на цилиндъра | 20 Смукач |
| 9 Капачка за горивото | 21 Комбиниран гаечен ключ |
| 10 Дръжка на стартера | 22 Транспортна защита |
| 11 Ключ стоп | 23 Гаечен ключ |
| 12 Фиксатор на дроселната клапа | |

ОБЩИ ИНСТРУКЦИИ ЗА БЕЗОПАСНА РАБОТА

Запомнете

ЗАПОМНЕТЕ!

Машината е конструирана само за рязане на клони и вейки.

Никога не използвайте машина с изменения в оригиналната първоначална конструкция.

Не работете никога с машината, ако сте уморени, или сте употребили алкохол или лекарства, които повлияват зрението, съобразителността и координацията на движенията.

Използвайте личната защитна екипировка. Виж указанията в раздел Лична защитна екипировка.

Никога не използвайте машината при крайно неблагоприятни климатични условия, като например суров студ или много топъл и/или влажен климат.

Никога не използвайте машина, която е неизправна. Извършвайте описаните в това ръководство за експлоатация редовни проверки за безопасност, поддръжка и сервиз. Определени операции по поддръжката и сервиза се извършват единствено от квалифицирани специалисти. Вижте указанията в раздел 'Поддръжка'.

Преди стартиране всички капази и защити трябва да бъдат монтирани. Уверете се дали капачката на запалителната свещ и запалващият кабел са изправни, за да избегнете опасността от електрически удар.



ПРЕДУПРЕЖДЕНИЕ! Тази машина създава електромагнитно поле по време на работа. При някои обстоятелства това поле може да интерферира с активни или пасивни медицински имплантанти. За да намалите риска от сериозно или фатално нараняване, ние препоръчваме лицата с медицински имплантанти да се консултират с лекаря си и производителя на медицинския имплантант, преди да започнат да работят с тази машина.



ПРЕДУПРЕЖДЕНИЕ! Работата на двигател в затворено или лошопроветрявано помещение може да доведе до смърт поради задушаване или отравяне с въглероден окис.



ПРЕДУПРЕЖДЕНИЕ! Никога не позволявайте на децата да използват машината или да бъдат в близост до нея. Тъй като машината е оборудвана с пружинен изключвател и може да бъде запалена чрез прилагане на ниска скорост и сила върху стартера, дори и малките деца при някои обстоятелства могат да са способни да запалят машината. Това означава риск от сериозно телесно нараняване. Следователно отстранявайте капачката на свещта когато машината не е под прякото ви наблюдение.



ПРЕДУПРЕЖДЕНИЕ! Неизправните резци могат да повишат риска от нещастни случаи.

Лична защитна екипировка

ЗАПОМНЕТЕ!

Неправилното или безгрижното използване на ножици за кастрене на жив плет може да ги превърне в опасен инструмент, който може да причини сериозни или дори фатални наранявания. От изключителна важност е да прочетете и разберете съдържанието на това ръководство за оператора.

При работа с машината трябва винаги да ползвате лична защитна екипировка одобрена от съответното ведомство. Личната защитна екипировка не изключва риск от травми, но намалява сериозността на травмата при злополука. Помолете своя дистрибутор за помощ при избора на подходяща екипировка.



ПРЕДУПРЕЖДЕНИЕ! Бъдете винаги внимателни за предупредителни сигнали или подвиквания, когато използвате антифони. Сваляйте винаги антифоните незабавно след спиране на двигателя.

АНТИФОНИ

Необходимо е да работите с антифони, осигуряващи достатъчен заглушаващ ефект.



ОБЩИ ИНСТРУКЦИИ ЗА БЕЗОПАСНА РАБОТА

ЗАЩИТНО ПРИСПОСОБЛЕНИЕ ЗА ОЧИТЕ

Трябва винаги да използвате одобрени защитни приспособления за очите. Ако използвате маска, следва да използвате и одобрени защитни очила. С одобрени защитни очила се има предвид такива, които отговарят на стандарт АНСИ 387.1 за САЩ или EN 166 за страните от ЕС.



РЪКАВИЦИ

Ръкавици следва да се използват при необходимост, например при монтиране на режещото оборудване.



БОТУШИ

Носете корави ботуши или обувки, които не се хлъзгат.



РАБОТНО ОБЛЕКЛО

Използвайте облекло от здрав плат и избягвайте прекалено широки дрехи, които лесно могат да се закачат за храсти или клони. Използвайте винаги дълги панталони от здрав плат. Не носете бижута, къси панталони, сандали и не работете боси. Косата Ви не бива да висе под раменете.

АПТЕЧКА ЗА ПЪРВА ПОМОЩ

Аптеката за първа помощ трябва винаги да е под ръка.



Защитното оборудване на машината

В този раздел са описани различните защитни устройства на машината, тяхното действие, както и начинът за извършване на преглед и поддръжка за да се гарантира безопасността при работа. Виж раздел Какво - къде?, в който е посочено къде тези устройства се намират на вашата машина.

Експлоатационният срок на машината може да бъде намален, а рискът от нещастни случаи увеличен, ако техническото обслужване на машината не се провежда правилно и ако обслужването и/или ремонтните дейности не се изпълняват професионално. Ако имате нужда от още информация, моля, обърнете се към най-близкия сервис.

ЗАПОМНЕТЕ!

Всяко извършване на сервис и ремонт на машината изисква специално образование. Това важи специално по отношение на защитното оборудване на машината. Обърнете към сервиса си, ако машината не отговаря на изброените по-долу проверки. При покупката на наш продукт ние гарантираме предоставянето на квалифицирани ремонтни услуги и сервис. Ако мястото, от което сте закупили машината, не е наш специализиран дистрибутор, запитайте за най-близката сервисна работилница.



ПРЕДУПРЕЖДЕНИЕ! Не използвайте никога машина с неизправно защитно оборудване. Проверките и поддръжката следва да се извършват съгласно указанията в този раздел. Ако машината ви не издържи на някоя от изброените проверки, следва да се свържете със сервиса си за извършване на ремонт.

Фиксатор на дроселната клапа

Фиксаторът на дроселната клапа е с конструкция, предотвратяваща заедването на регулатора на дроселната клапа. При притискане на фиксатора (А) към ръкохватката (=когато се стисне ръкохватката), се освобождава пусковият механизъм на дроселната клапа (В). Когато отпуснете натиска върху ръкохватката, регулаторът и фиксаторът на дроселната клапа се връщат в изходното си положение. Това се осъществява с помощта на две независими една от друга възвратни пружини. В това положение регулаторът на дроселната клапа автоматично застава на празен ход.

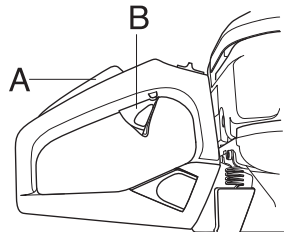

ОБЩИ ИНСТРУКЦИИ ЗА БЕЗОПАСНА РАБОТА

Уверете се, че регулаторът на дроселната клапа е в положение на празен ход, когато фиксаторът на дроселната клапа се намира в изходното си положение.

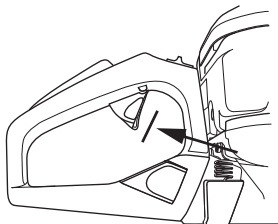

Натиснете фиксатора на дроселната клапа и се убедете, че след като го отпуснете той се връща в изходното си положение.

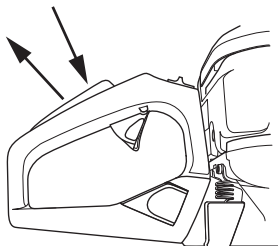

Убедете се, че пусковият механизъм и фиксаторът на дроселната клапа се движат свободно и възвратните пружини са в изправност.

Вижте инструкциите в раздела със заглавие Старт. Стартирайте ножиците за кастрене на жив плет и дайте пълна газ. Освободете регулатора за газта и проверете дали резецът е спрял и останал неподвижен. Ако резецът се движи когато регулаторът за газта е на положение празен ход тогава трябва да се регулира настройката на карбуратора за празен ход. Вижте инструкциите в раздела със заглавие Техническо обслужване.



Ключ стоп

Използвайте ключа стоп за спиране на двигателя.

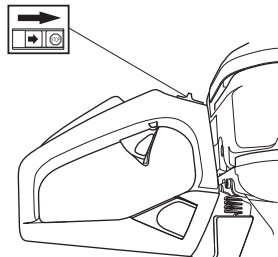

Включете двигателя и се убедете, че той се изключва, когато ключът е поставен в положение стоп.

Защита за ръцете



Защитата за ръцете предотвратява контакта на ръцете с движещите се резци, например ако операторът загуби контрол върху предната ръкохватка.

Проверете дали защитата за ръцете е монтирана правилно.

Проверете дали защитата за ръцете е изправна.

Антивибрационна система



Вашата машина е снабдена с антивибрационна система, свеждаща до минимум вибрацията и облекчаваща работата.

Антивибрационната система на машината намалява вибрацията, предаваща се от двигателя/режещото оборудване върху ръкохватката на машината.

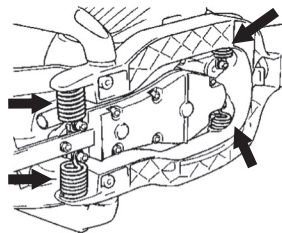

ОБЩИ ИНСТРУКЦИИ ЗА БЕЗОПАСНА РАБОТА

Тялото на двигателя, включително резците, се окачва върху системата за управление посредством четири пружини.

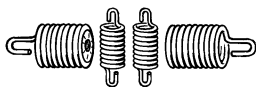

Редовно проверявайте за пукнатини или деформации в антивибрационните елементи. Проверете дали антивибрационните елементи не са повредени и са здраво закрепени.



ПРЕДУПРЕЖДЕНИЕ! Прекомерно излагане на вибрации може да доведе до поражения върху кръвоносни съдове и нервната система на хора със смущения в кръвообращението. Потърсете лекарска помощ, ако се появят симптоми, които могат да са резултат от вибрации. Такива симптоми са например изтръпване, загуба на чувствителност, "иглички", "бодели", болки, физическа отпуснатост, промяна на цвета или състоянието на кожата. Тези симптоми се появяват обикновено на пръстите, ръцете и китките. Рискът може да се увеличи при ниски температури.

Ауспух



Ауспухът свежда до минимум равнището на шума и насочва отработените газове встрани от работещия. Ауспух, снабден с каталитичен неутрализатор, е конструиран и за намаляване на вредните съставки в отработените газове.

В страни с горещ и сух климат вероятността от възникване на пожари е голяма. Ето защо ние снабдяваме някои ауспуси с искрогасителна мрежа. Проверете дали ауспухът Ви е снабден с такава мрежа.

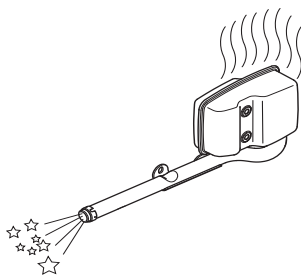

Ако ауспухът на машината ви е снабден с искрогасителна мрежа, тя трябва да се

почиства редовно. Замярената мрежа предизвиква прегряване на двигателя и може да доведе до сериозни повреди.

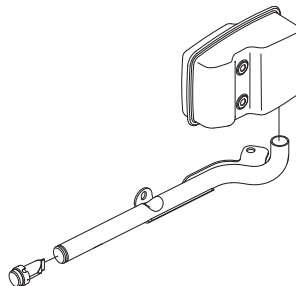

По отношение на аспуха е изключително важно да се спазват инструкциите за преглед, поддръжка и сервиз.

Никога не използвайте машина с повреден ауспух.

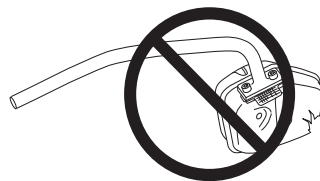

Проверявайте редовно надеждността на закрепването на ауспухът към машината.

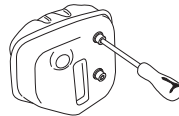

ПРЕДУПРЕЖДЕНИЕ! Шумозаглушителите за ауспуха, съоръжени с каталитични конвертори и ауспуси се нагряват много по време на работа и остават горещи известно време след спиране на машината. Това се отнася също така и до случаите при работа на двигателя на празен ход. Можете да получите изгаряния, ако се допрете до машината. Не забравяйте, че има опасност от пожар!



ПРЕДУПРЕЖДЕНИЕ! Вътрешността на шумозаглушителя съдържа химикали, които може да са канцерогенни. В случай че шумозаглушителът е повреден, избягвайте допир с тези елементи.

ОБЩИ ИНСТРУКЦИИ ЗА БЕЗОПАСНА РАБОТА



ПРЕДУПРЕЖДЕНИЕ! Не забравяйте, че:

Отработените газове от двигателя са горещи и в тях могат да съдържат искри, които да предизвикат пожар. Не стартирайте никога машината в помещение или близо до горивни материали!

Защита на резеца



Защитният капак на резците (A) е предназначен за защита на която и да е част от човешкото тяло срещу контакт с резците (B).

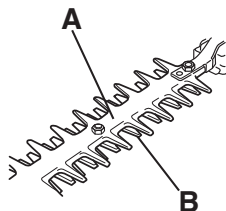

Проверете дали защитният капак на резците не е повреден или изкривен. Подменете защитния капак на резците ако е огънат или повреден.

Корпус на предавката

Корпусът на предавката загрява при продължително използване на машината. За да избегнете изгаряния не докосвайте корпуса на предавката.

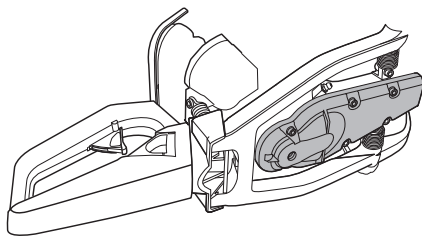

РАБОТА С ГОРИВОТО

Безопасност при боравене с гориво

Никога не стартирайте машината:

- 1 Ако сте излели гориво върху него. Изтрийте разлялото се гориво или масло и оставете остатъците от горивото да се изпарят.
- 2 Ако сте излели гориво върху себе си или дрехите си се преоблечете. Измийте тези части на тялото си, които са били в контакт с гориво. Използвайте сапун и вода.
- 3 Ако машината има теч на гориво. Проверявайте редовно за течове от капака и маркучите за горивото.

Транспорт и съхранение

- Съхранявайте и транспортирайте машината и горивото така, че да няма опасност евентуален теч или изпарения да влязат в контакт с искри или открит пламък, например от електрически машини, електродвигатели, електрически/силови превключватели или нагреватели.
- Горивото трябва да се съхранява и транспортира в специално предназначени за тази цел и одобрени туби.
- Ако машината ще се съхранява за по-продължителен период следва горивният резервоар да бъде изпразнен. Обърнете се към бензиностанцията си за информация къде да излеете излишъка от гориво. Източете горивото в одобрен съд на открито, далеч от открит пламък.
- Уверете се, че машината е почистена и че преди дългосрочното законсервиране е проведено пълно обслужване.
- Транспортната защита за рещещото оборудване трябва, при транспорт и съхраняване на машината, да е монтирана винаги.
- Обезопасете машината при транспортиране.
- За да предотвратите неумишлено запалване на двигателя, капачката на свещта винаги трябва да се сваля при дългосрочно съхраняване ако машината не е под пряк надзор и когато изпълнявате всички технически операции по обслужване на машината.



ПРЕДУПРЕЖДЕНИЕ! Проявявайте предпазливост при работа с горивото. Помнете, че има опасност от пожар, взривове и вдишване на пари.

Горивна смес

ВНИМАНИЕ! Машината е оборудвана с двутактов двигател и винаги трябва да работи със смес от бензин и двутактово масло. За да се

получи необходимото съотношение на сместа, количеството на маслото трябва да се отмерва точно. При смесване на малки количества гориво, дори незначителни отклонения от количеството масло могат да влошат рязко съотношението на сместа.



ПРЕДУПРЕЖДЕНИЕ! Горивото и отпадните продукти от горивото са лесно възпламеними и могат да причинят сериозно нараняване при вдишване или когато влязат в контакт с кожата. Поради тази причина съблюдавайте внимание когато боравите с гориво и непременно проверявайте дали съществува адекватна вентилация.

Бензин



ВНИМАНИЕ! Винаги използвайте смеси от качествени бензин/масло най-малко 90 октана (RON). Ако машината ви е оборудвана с каталитичен конвертор (вижте главата Технически данни) винаги използвайте безоловни смеси бензин/масло с добро качество. Оловният бензин ще разруши каталитичния конвертор.

Ако имате на разположение екологичен бензин, т.н. алкилатен бензин, следва той да се използва.



- Най-ниското препоръчвано октаново число е 90 (RON). Ако вие подавате на двигателя гориво с октаново число, по-ниско от 90, може да се получи чукане. Това води до една висока температура на двигателя, което може до доведе до сериозна повреда на двигателя.
- При продължителна работа на високи обороти се препоръчва използването на бензин с по-високо октаново число.

Масло за двутактов двигател

- Използвайте двутактовото двигателно масло на HUSQVARNA, което е специално произведено за двутактови двигатели с въздушно охлаждане, за да получите най-добър резултат и производителност.
- Никога не използвайте двутактово масло, предназначено за извънбордови двигатели с водно охлаждане, понякога обозначавано като масло за извънбордови двигатели (което носи името TCW).

РАБОТА С ГОРИВОТО

- Забранено е използването на масло за четиритактови двигатели.
- Смес с нискокачествено масло или прекалено богата на масло/гориво може да изложи на опасност функцията на каталитичния конвертор и да намали експлоатационния му живот.
- Състав на сместа
1:50 (2%) с двутактовото масло на HUSQVARNA.
1:33 (3%) с други масла, предназначени за двутактови двигатели с въздушно охлаждане, класифицирани за JASO FB/ISO EGB.

Бензин, литри	Масло за двутактов двигател, литри	
	2% (1:50)	3% (1:33)
5	0,10	0,15
10	0,20	0,30
15	0,30	0,45
20	0,40	0,60

Приготвяне на сместа

- Бензинът трябва да се смесва с маслото в чист резервоар, предназначен за горивото.
- Отначало трябва да налеете половината от предвидения за използване обем на бензина. След това се добавя цялото количество масло. Смесете (разтърсете) горивна смес. Долейте останалото количество гориво.
- Разбъркайте внимателно горивната смес (чрез разтърсване) преди да я налеете в горивния резервоар на машината.

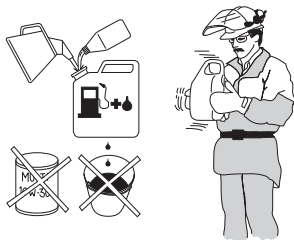

- Не смесвайте гориво за повече от нужното ви за един месец.

- Ако продължителен период не използвате машината, горивният резервоар трябва да бъде изпразнен и почистен.



ПРЕДУПРЕЖДЕНИЕ! Ауспухът с катализатор се нагрява силно в процеса на работа и известно време след това. Това е валидно и за работа на празен ход. Не забравяйте за опасността от пожар, особено при работа недалеч от огнеопасни вещества и/или газове.

Зареждане с гориво



ПРЕДУПРЕЖДЕНИЕ! Спазването на следните предпазни мерки намалява опасността от пожар:

Зареждайте с гориво на добре проветрявано място. Никога не зареждайте машината на закрито.

Не бива да се пуши и да се държат до горивото горещи предмети.

Никога не зареждайте гориво при включен двигател.

Преди зареждането с гориво трябва непременно да се изключи двигателят и да се остави за няколко минути да изстине.

Отворете внимателно капака на горивния резервоар за да се отстрани евентуално свръхналягане.

След зареждането с гориво грижливо завинтете капака на горивния резервоар.

Преди да стартирате машината, винаги трябва да я премествате настрана от мястото, където е била заредена с гориво и където държите горивото.

- Използвайте горивен танк с предпазител за препълване.
- Почистете около капачката на горивния резервоар. Замърсявания в горивния резервоар водят до нарушения на режима на работата.
- Убедете се, че горивото е смесено добре, като разтърсите съда преди да заредите резервоара.

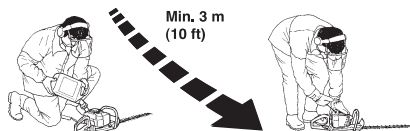

СТАРТИРАНЕ И ИЗКЛЮЧВАНЕ

Контрол преди стартиране



- Огледайте работната площ. Отстранете всички обекти, които могат да изхвърчат във въздуха.
- Проверете режещото оборудване. Никога не използвайте резци, които са тъпи, напукани или повредени.

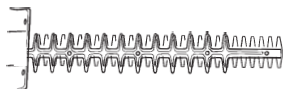

- Проверете дали машината е в отлично работно състояние. Проверете дали всички гайки и винтове са затегнати.
- Уверете се, че корпусът на предавката се смазва правилно. Вижте инструкциите в раздела със заглавие Корпус на предавката.
- Проверете дали режещото оборудване винаги спира когато двигателят работи на празен ход.
- Използвайте машината единствено по предназначение.
- Уверете се, че ръкохватката и функциите за безопасна работа са в добро работно състояние. Никога не използвайте машина, на която липсва част, или е била променена без спазване на спецификациите.
- Всички капаци следва да са правилно монтирани и в изправност, преди стартиране на машината.

Стартиране и изключване



ПРЕДУПРЕЖДЕНИЕ! Пълният капак на съединителя и корпуса на предавката трябва да се монтират преди стартирането на машината, в противен случай съединителят може да се разхлаби и да предизвика телесна повреда.

Винаги придвижвайте машината на около 3 метра от позицията за презареждане с гориво преди стартирането ѝ. Помествайте машината върху твърда повърхност. Не забравяйте, че резците могат да се задвижат когато двигателят е запуснат. Уверете се, че резците не могат да влязат в контакт с никакъв обект. Уверете се, че в работната площ няма неупълномощен персонал, в противен случай възниква риск от сериозна телесна повреда. Безопасното разстояние е 15 метра.

Студен двигател

Запалване: Поставете ключа стоп в стартово положение. (Позиция за работа)

Горивна помпа: Помпайте гумения мехур на горивната помпа докато горивото започне да запълва мехура. Не е необходимо мехурът да се напълни изцяло.

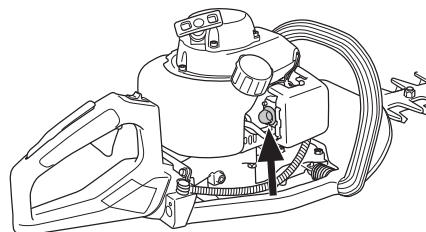

Смукач: Задействате смукача.

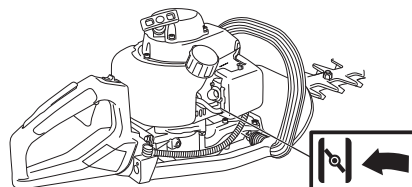

СТАРТИРАНЕ И ИЗКЛЮЧВАНЕ

Загрят двигател

Запалване: Поставете ключа стоп в стартово положение. (Позиция за работа)

Горивна помпа: Помпайте гумения мехур на горивната помпа докато горивото започне да запълва мехура. Не е необходимо мехурът да се напълни изцяло.

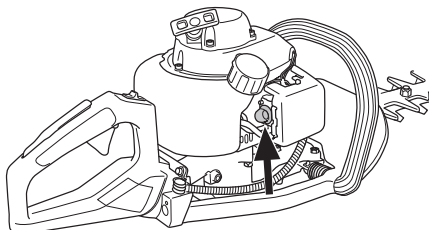

Стартиране

Натиснете корпуса на машината с лявата ръка към земята (ЗАБЕЛЕЖКА! Не правете това с крак!). Хванете дръжката на стартера и изтеглете бавно стартерния шнур с дясната ръка до положение, когато усетите съпротива (зъбците на стартера зацепват), след което издърпвате шнура с бързи и силни движения. Не бива никога да навивате стартерния шнур около ръката си.

Върнете управлението на смукача обратно на първоначалното му положение веднага щом се получи запалване, като продължавайте да се опитвате да запустите двигателя докато накрая двигателят стартира.

ВНИМАНИЕ! Не бива да се издърпва изцяло стартовото въже и да се отпусна дръжката на стартера при напълно изтеглено положение. Това може да повреди машината.



Изключване

двигателят се изключва посредством преместването на изключвателя на положение "Стоп".

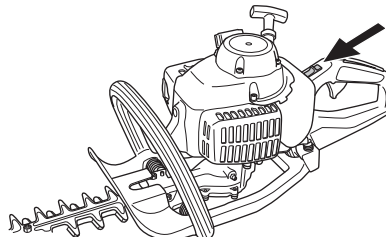

Ако двигателят не спре, когато превключвателят за изключване е поставен в позиция за изключване, поставете смукача в затворено положение. Свържете се със своя сервизен агент.

Сработване

През първите 20 часа не използвайте машината на максимална мощност за продължително време.

НАЧИН НА РАБОТА

Основни указания за работа

ЗАПОМНЕТЕ!

Този раздел се занимава с основните мерки за безопасност при работа с ножици за кастрене на жив плет.

Ако се окажете в ситуация, в която чувствувате неувереност по отношение на използването, се посъветвайте със специалист. Свържете се с дистрибутор или със сервиза си.

Избягвайте всякакво използване, за което се чувствате недостатъчно квалифициран.



ПРЕДУПРЕЖДЕНИЕ! Машината може да причини сериозно телесно нараняване. Прочетете внимателно инструкциите за техническа безопасност. Научете се как да използвате машината.



ПРЕДУПРЕЖДЕНИЕ! Речещ инструмент. Не докосвайте инструмента без първо да изключите двигателя.

Лична безопасност

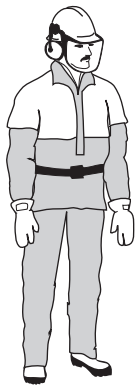

- Използвайте личната защитна екипировка. Виж указанията в раздел Лична защитна екипировка.
- Носете винаги работно облекло и дълги панталоните от плътен материал.
- Никога не носете широки дрехи или украшения.
- Уверете се, че косите ви не висят когато се навеждате под нивото на рамото си.

Инструкции по безопасността на околните

- Никога не позволявайте на деца да използват машината.
- Убедете се, че никой не се приближава по-близо от 15м по време на работа.
- Никога не допускайте други да използват машината без да сте се убедили, че те са разбрали съдържанието в инструкциите за експлоатация.
- Никога не работете от стълба, табуретка или друго издигнато положение, което не е закрепено стабилно.



- Не забравяйте, че операторът е отговорен при нещастни случаи или опасности, случили се на други хора или тяхно имущество.

Инструкции за безопасност по време на работа



- Необходимо е винаги да заставате сигурно и здраво при работна.
- Винаги използвайте двете си ръце, за да държите машината. дръжте машината пред тялото си.

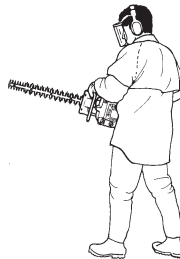

НАЧИН НА РАБОТА

- Уверете се, че ръцете ви и краката ви не се доближават до режещото оборудване когато двигателят работи.



- След като двигателят бъде изключен дръжте ръцете и краката с далеч от режещото оборудване докато то спре напълно движението си.
- Внимавайте за парчета от клоните, които могат да изхвърчат по време на рязането.
- Не режете прекалено близо до земята. Камъни и други обекти могат да изхвърчат във въздуха.
- Проверявайте работната площ за странични предмети, такива като електрически кабели, насекоми и животни, и т.н., или други предмети, които могат да повредят режещото оборудване, такива като металните части.
- Ако някакъв страничен обект бъде ударен или се получат вибрации, веднага спрете машината. Разкачете HT-кабела от запалителната свещ. Проверете машината дали не е повредена. Поправете всяка повреда.
- Ако нещо се задръсти в резците докато работите, изключете двигателя и изчакайте докато спре напълно преди да почистите резците. Разкачете HT-кабела от запалителната свещ.

Инструкции за безопасност след завършване на работа



- Когато машината не се използва защитата при транспортиране винаги трябва да се монтира към режещото оборудване .
- Изключете машината. Никога не оставяйте машината без надзор, докато двигателят работи.
- Когато ножиците за жив плет се спират за обслужване, преглед или съхранение, изключете захранването, откачете проводника на свещта и се уверете, че всички движещи се части са спрели. Оставете машината да се охлади, преди да

извършвате каквито и да е действия в отделението на двигателя.

- Винаги слагайте ръкавици за работа при особено тежък режим когато поправяте режещото оборудване. То е изключително остро и лесно може да причини разязвания.

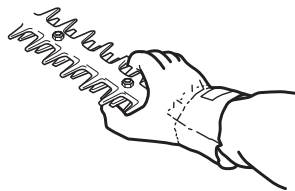

- Съхранявайте машината на недостъпно за деца място.
- Използвайте единствено оригинални резервни части при ремонт.

Основни принципи на работа

- Работете с люлеещо движение отдолу нагоре когато подрязвате страни.
- Регулирайте настройката на газта така, че да съответства на натоварването.
- Когато подрязвате жив плет двигателят винаги трябва да е на страни от живия плет.
- дръжте машината колкото е възможно по-близо до тялото ви, за да поддържате максимално добро равновесие.

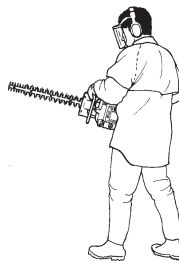

- Уверете се, че краят на машината не докосва земята.
- Не прибързвайте, а работете в умерено темпо докато изрежете чисто всички клони.

Задна ръкохватка

За намаляване на усилията при подрязване на плетове можете да завъртите ръкохватката на 90° наляво или надясно.

НАЧИН НА РАБОТА

- Освободете ръкохватката чрез натискане на лоста за блокиране.

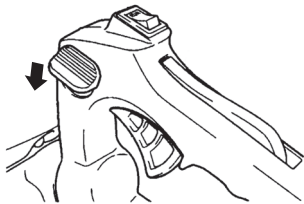

- Завъртете ръкохватката, докато лостът за блокиране щракне на мястото си.

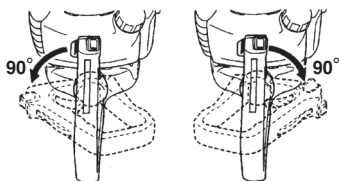

- Когато ръкохватката се заключи в новото положение, можете да приложите дросела отново.
- докато работите ръкохватката винаги трябва да гледа нагоре без значение на това, накъде са насочени ножиците за кастрене на жив плет.

Можете да завъртите ръкохватката дори когато двигателят работи на празен ход, тъй като ножицата за жив плет е оборудвана със спирачка за острието, която го държи в спряло положение.

ПОДДРЪЖКА

Карбуратор

Вашият продукт на Husqvarna е конструиран и произведен според спецификации, намаляващи вредните отпадъчни газове. Когато двигателят е изразходвал 8-10 резервоара гориво, двигателят е разработен. За да осигурите след периода на разработка най-благоприятни работи условия и отделянето на минимално количество отработени газове се обърнете към дистрибутора/сервиза си (които разполагат с оборотомер) за регулиране на карбуратора.



ПРЕДУПРЕЖДЕНИЕ! Пълният капак на съединителя и корпуса на предавката трябва да се монтира преди стартирането на машината, в противен случай съединителя може да се разхлаби и да предизвика телесна повреда.

Работа



- Карбураторът управлява оборотите на двигателя с помощта на дроселната клапа. В карбуратора се извършва смесване на въздух и гориво. Съставът на сместа от въздух и гориво е регулируем. За да можете да използвате цялата мощност на машината, тя трябва да е правилно регулирана.
- Регулиране на карбуратора означава, че двигателят се приспособява към местните условия на работа, т.е. климата, височината, бензина и типа масло за двутактов двигател.

Регулиране на празните обороти

Винтът Т регулира дроселната клапа при празен ход. Ако винтът Т се върти по часовниковата стрелка, това води до повишаване оборотите на празния ход, а въртенето в обратна посока води до намаляване оборотите при празен ход.

Преди всяка регулировка трябва да се поставя чист въздушен филтър и да се намести капакът на цилиндъра.

Регулирайте оборотите на празен ход посредством винта Т за регулиране на оборотите на празен ход, ако се налага регулиране. Първо завъртете винта Т за регулиране оборотите на празен ход по посока на движението на часовниковата стрелка докато резците се задвижат. После завъртете винта Т за регулиране на оборотите на празен ход в посока, противоположна на движението на часовниковата стрелка, докато резците спрат. Оборотите на празен ход са регулирани правилно когато двигателят работи плавно във

всяко положение. Също така трябва да има ясно различима граница на скоростта, при която резците се задвижват. Препоръчани обороти на празния ход: Виж раздел Технически характеристики. Резците също така трябва да остават неподвижни когато смукачът е на началното положение на газта.

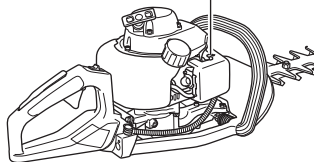
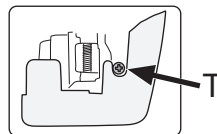

ПРЕДУПРЕЖДЕНИЕ! Свържете се с дистрибутора/сервиза си, ако оборотите на празния ход не могат да бъдат регулирани така, че режещото оборудване да спре. Не работете с машината, преди тя не е регулирана или ремонтирана.

Ауспух

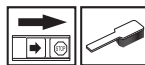

ВНИМАНИЕ! Някои ауспуси са снабдени с катализатор. Виж раздел Технически характеристики за да определите дали машината Ви е снабдена с катализатор.

Ауспухът е предназначен за намаляване равнището на шума и насочване на отработените газове встрани от оператора. Отработените газове са нагreti и могат да съдържат искри, които да предизвикат пожар, кагато попаднат върху сух и горлив материал.

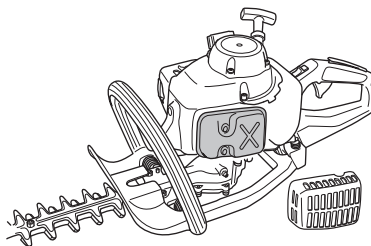

Някои типове ауспух са снабдени със специална искрогасителна мрежа. Ако вашата машина е снабдена с ауспух от такъв тип, следва да я

ПОДДРЪЖКА

почистват ежеседмично. Почистването се извършва с телена четка.

Мрежата на ауспуси без катализатор се почиства и при необходимост се подменя ежеседмично. Мрежата на ауспуси с катализатор се проверява и при необходимост се подменя веднъж на месец. В случай, че мрежата е повредена, тя трябва да се подмени. Честото задръстване на мрежата може да е показател за повреда в катализатора. Обърнете се към дистрибутора си за технически преглед. Ако работите със задръствена мрежа, двигателят се пренагрива, следствие на което се повреждат цилиндърът и буталото.

ВНИМАНИЕ! Не работете никога с машина, чийто ауспук е повреден.



ПРЕДУПРЕЖДЕНИЕ! Ауспусите, оборудвани с катализатор се нагряват силно в процеса на работа и известно време след това. Това е валидно и за празния ход. Докосването им може да предизвика изгаряния на кожата. Внимавайте за опасност от пожар!

Охладителна система



За получаване на колкото е възможно по-ниска работна температура машината е снабдена с охладителна система.

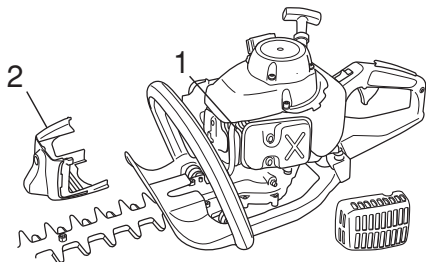

Охладителната система се състои от:

- 1 Перки на вентилатора на маховика.
- 2 Охладителни ребра в цилиндъра.
- 3 Капак на цилиндъра (подава студен въздух в цилиндъра).

Почиствайте охладителната система ежеседмично с четка и по-често, ако обстоятелствата изискват това. Замърсена охладителна система предизвиква прегряване на машината, което води до повреждане на буталото и цилиндъра.

Запалителна свещ



Състоянието на запалителната свещ се влияе от:

- Неправилна регулировка на карбуратора.
- Неправилен примес на масло в горивото (твърде много масло или некачествено масло).
- Замърсен въздушен филтър.

Тези фактори водят до наслагвания върху електродите на запалителната свещ и могат да предизвикат смущения в работата и затруднения при стартирането.

Ако двигателят работи с ниска мощност, машината се стартира трудно и работи лошо на празен ход: трябва преди всичко да проверите запалителната свещ. Ако запалителната свещ е замърсена, тя трябва да се почисти и да се провери хлабината между електродите да е 0,9-1,0 мм. Запалителната свещ трябва да се подменя след около един месец или дори по-често, ако това се налага.

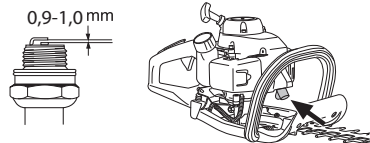

ВНИМАНИЕ! Използвайте винаги запалителните свещи от препоръчания вид! Използуването на погрешен тип свещи може да предизвика сериозни повреди на буталото/цилиндъра. Убедете се, че запалителната свещ е снабдена със защита от радиосмущения.

Въздушен филтър



Въздушният филтър трябва да се почиства редовно от прах и замърсявания за да се избегнат:

- Нарушения в работата на карбуратора.
- Проблеми при стартиране.
- Намаляване на мощността.
- Ненужно износване на частите на двигателя
- Твърде голям разход на гориво.

ПОДДРЪЖКА

Филтърът трябва да се почиства след всеки 25 часа работа или по-често, ако работното място е много прашно.

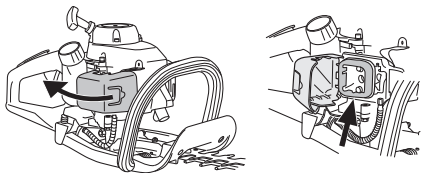

Почистване на въздушния филтър

Демонтирайте капака на въздушния филтър и въздушния филтърът. Измийте го в чиста, топла сапунена вода. Преди сглобяването се убедете, че филтърът е сух.

Въздушен филтър, използван дълго време, не може да се почисти напълно. Ето защо на определени интервали от време той трябва да се подменя с нов. Повреден въздушен филтър трябва да бъде непременно сменен.

Горивен филтър



Когато двигателят изпитва недостиг на приток на гориво, проверете да не са запушени капачката за горивото и горивният филтър.

Корпус на предавката



Върху скоростната кутия има смазочен нипел. Използвайте текалемитна преса за напълване догоре с грес. Това трябва да се провежда приблизително на всеки 50 работни часа. Използвайте специалната грес на Husqvarna.

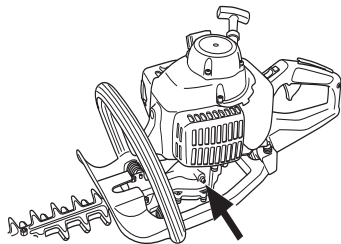

Подайте грес, докато от лопатките започне да тече чиста грес.

Почистване и смазване



Почиствайте всички остатъци от смола и растения, полепнали по резците, като използвате почистващ агент преди и след използване на машината.

Смазвайте плочите на резците със специална смазка преди продължителни периоди на съхранение.

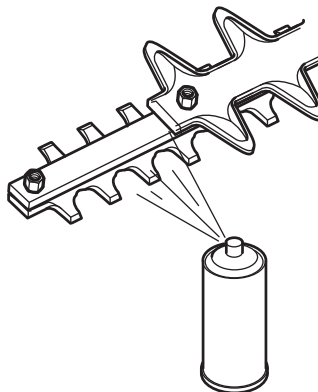

ПОДДРЪЖКА

Техническо обслужване

Следва списък с операциите по поддръжката, които трябва да се изпълняват по машината. Повечето от позициите са описани в раздела Поддръжка. Потребителят трябва да изпълнява само работата по поддръжката и обслужването, описани в този Наръчник на оператора. По-крупните ремонти трябва да се изпълняват от оторизиран сервиз.

Поддръжка	Всекидневно обслужване	Седмично обслужване	Месечно обслужване
Почистете машината от външната ѝ страна.	X		
Проверете дали фиксаторът на газта и газта работят в безопасен режим.	X		
Проверете функционирането на ключа стоп.	X		
Проверете дали резците не се движат когато двигателят работи на празни обороти или когато смукачът е в началното положение за газта.	X		
Уверете се, че ножовете не са повредени, не са напукани и не показват признаци на други повреди. Подменете ножовете, ако е необходимо.	X		
Проверете дали защитният капак на резците не е повреден или изкривен. Подменете защитния капак на резците ако е огънат или повреден.	X		
Почистете въздушния филтър. Подменете го в случай на необходимост.	X		
Проверете дали защитата за ръцете не е повредена. Подменете защитата ако е повредена.	X		
Проверете дали всички гайки и винтове са затегнети.	X		
Убедете се, че няма горивен теч от двигателя, резервоара или маркучите за горивото.	X		
Проверете стартера и шнура към него.		X	
Проверете дали вибрационните изолаторите са в изправност.		X	
Почистете запалителната свещ отвън. Сваляте я и проверете хлабината между електродите. Регулирайте хлабината до 0,9-1,0 mm или сменете свещта. Убедете се, че запалителната свещ е снабдена със защита от радиосмущения.		X	
Почистете системата за охлаждане на машината.		X	
Почистете или подменете искрогасителната мрежа на ауспуха (отнася се само за ауспух без катализатор).		X	
Почистете карбуратора и участъка около него.		X	
Напълнете корпуса на скоростната кутия с грес. Това трябва да се прави след всеки 60 работни часа.		X	
Проверете дали винтовете, които държат резците заедно, са правилно затегнати.		X	
Почистете горивния резервоар.			X
Проверете дали филтърът за горивото не е замърсен, или маркучет за горивото не е напукан или има друга повреда по него. При необходимост подменете.			X
Проверете всички кабели и съединения.			X
Проверете съединителя, пружините на съединителя и барабана на съединителя за износване. При необходимост подменете в оторизиран сервиз.			X
Сменете запалителната свещ. Убедете се, че запалителната свещ е снабдена със защита от радиосмущения.			X
Проверете и почистете при необходимост искрогасителната мрежа на ауспуха (отнася се само за ауспух с катализатор).			X
За да намалите опасността от пожар, почиствайте замърсяванията, листата и излишъка от смазочна субстанция и т.н. от шумозаглушителя и двигателя.			X

ТЕХНИЧЕСКИ ХАРАКТЕРИСТИКИ

Технически характеристики

Технически характеристики	226HD60S	226HD75S
Двигател		
Обем на цилиндъра, см ³	23,6	23,6
Диаметър на цилиндъра, мм	34,0	34,0
Ход бутала, мм	26	26
Обороти на празен ход, об/мин	3000±200	3000±200
Максимална изходна мощност на двигателя по ИСО 8893	0,85/8500	0,85/8500
Ауспух с катализатор	Не	Не
Запалително устройство с регулатор за оборотите	Да	Да
Запалителна система		
Запалителна свещ	NGK CMR7H-10	NGK CMR7H-10
Хлабина между електродите, мм	0,9-1,0	0,9-1,0
Система на захранване/смазване		
Производител/тип на карбуратора	Walbro, диафрагма	Walbro, диафрагма
Вместимост на горивния резервоар, литри	0,47	0,47
Тегло		
Тегло, без гориво, кг	5,8	6,0
Шумови емисии		
(вж. забележка 1)		
Равнище на звуковия ефект, измерено в dB (A)	100	100
Равнище на звуковия ефект, гарантирано L _{WA} dB (A)	102	102
Равнище на шума		
(вж. забележка 2)		
Еквивалентно ниво на звуковото налягане върху ухото на оператора, измерено съгласно EN/ISO 10517, dB(A)	91	91
Равнище на вибрацията		
(вж. забележка 3)		
Еквивалентни нива на вибрацията (a _{h_v,eq}) в ръкохватките, измерени съгласно EN ISO 10517, m/s ²		
Предни/задни ръкохватки:	2,0/2,1<2,5	3,6/5,4
Резци		
Тип	двустранны	двустранны
дължина, мм	600	750
Стъпка, мм	35	35
Предавателно отношение	5.11	5.11

Забележка 1 Шумова емисия в околната среда, измерена като звуков ефект (L_{WA}) съгласно ЕО директива 2000/14/ЕО. Отчетените нива на шума за машината са измерени с оригиналното ренещо оборудване, което дава най-високото ниво. Разликата между гарантираното и измереното ниво на шума е в това, че гарантираното ниво на шума включва също и дисперсията в резултатите от измерването, както и вариациите между различните машини от един и същи модел, в съответствие с Директива 2000/14/ЕС.

Забележка 2: Отчетените данни за еквивалентното ниво на звуковото налягане за машината имат типична статистическа дисперсия (стандартно отклонение) от 1 dB (A).

Забележка 3: Отчетените данни за еквивалентното равнище на вибрацията имат типична статистическа дисперсия (стандартно отклонение) от 1 m/s².

ТЕХНИЧЕСКИ ХАРАКТЕРИСТИКИ

ЕО-уверение за съответствие (Валидно само в рамките на Европа)

Компанията Husqvarna AB, SE-561 82 Huskvarna, Швеция, tel: +46-36-146500, декларира като единствена отговорност, че ножиците за кастрене на жив плет Husqvarna 226HD60S, 226HD75S от серийните номера на 2014 г. и по-нататък (годината е ясно изписана с обикновен текст върху табелката с последващ сериен номер), са в съгласие със стандартите или други нормативни документи в изпълнение на клаузите на ДИРЕКТИВИТЕ НА СЪВЕТА:

- то 17 май 2006 г., гсвързани с машини' 2006/42/ЕО.
- от 15 декември 2004 'относно електромагнитна съвместимост" 2004/108/ЕЕС.
- от 8 май 2000 год. 'относно шумови емисии в околната среда" 2000/14/ЕО. Оценка за съответствие съгласно Анекс V. За информацията относно шумовите емисии виж раздел Технически характеристики.

Използвани са следните стандарти: EN ISO 12100:2010, CISPR 12:2007, EN ISO 10517:2009/A1:2013

Фирма СМП Сженск Маскинпрожнинг АБ, с адрес Vox 7035, SE-750 07 Уппсала, Швеция, е извършила доброволния типов контрол за фирма Хусяжарна АБ. Сертификатите са издадени под номер: 226HD60S. 226HD75S - SEC/09/2199

Град Huskvarna, 19 Май, 2014 год.



Per Gustafsson, Началник внедрителски отдел (Оторизиран представител на Husqvarna AB и отговорник за техническата документация.)

EXPLICAȚIA SIMBOLURILOR

Simboluri

AVERTISMENT! Dacă este utilizată incorect sau neglijent, mașina de tuns gardul viu poate deveni un instrument periculos, ce poate provoca vătămări grave sau chiar deces. Este foarte important să citiți și să înțelegeți conținutul prezentului manual al utilizatorului.



Citiți cu atenție instrucțiunile de utilizare și asigurați-vă că ați înțeles conținutul înainte de a folosi mașina.



Folosiți întotdeauna:

- Dispozitiv de protecție a auzului omologat
- Dispozitive omologate de protecție a ochilor



Acest produs corespunde normelor prevăzute în indicațiile CE.



Folosiți întotdeauna mănuși de protecție omologate.



Purtați pantofi sau ghete rezistente, cu tălpi aderente.



Producere de zgomot în mediul înconjurător conform directivei Comunității Europene. Nivelul de zgomot al mașinii este indicat în capitolul Date tehnice cât și pe etichetă.



Alimentarea cu combustibil.



Pompa de combustibil

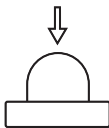

Puneți butonul de șoc în poziție șoc.



Fixați dispozitivul de acționare a șocului în poziția de funcționare.

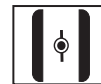

Manetă de blocare, reglaj mâner



Simbolurile suplimentare/etichetele de pe mașină se referă la condiții speciale de certificare pentru anumite piețe de desfacere.

Motorul se oprește deplasând butonul de oprire în poziția de oprire. Preveniți pornirea accidentală prin decuplarea cablului de aprindere al bujiei.

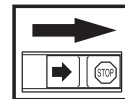

Folosiți întotdeauna mănuși de protecție omologate.

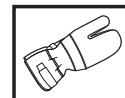

Curățire periodică este necesară.

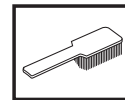

Control vizual.



Ochelari sau mască de protecție trebuie folosiți.



CUPRINS

Conținut

EXPLICAȚIA SIMBOLURILOR

Simboluri 451

CUPRINS

Conținut 452

Înainte pornirii trebuie observate următoarele: 452

INTRODUCERE

Stimate client! 453

PĂRȚILE COMPONENTE

Părțile componente 454

MĂSURI GENERALE DE PROTECȚIA MUNCII

Important 455

Echipament personal de protecția muncii 455

Echipamentul de siguranță al mașinii 456

MANIPULAREA COMBUSTIBILULUI

Siguranța manipulării combustibilului 459

Amestecul de combustibil 459

Alimentarea 460

PORNIRE ȘI OPRIRE

Control înainte pornirii 461

Pornire și oprire 461

REGULI DE LUCRU

Instrucțiuni generale de lucru 463

ÎNȚREȚINERE

Carburatorul 465

Toba de eșapament 465

Sistemul de răcire 466

Bujia 466

Filtrul de aer 466

Filtrul de combustibil 466

Carcasă angrenaj 467

Curățare și lubrifiere 467

Planificarea întreținerii 468

DATE TEHNICE

Date tehnice 469

Declarație de conformitate EC 470

Înainte pornirii trebuie observate următoarele:

Citiți cu atenție instrucțiunile de utilizare.



AVERTISMENT! Expunere îndelungată la zgomot poate duce la defecte de auz definitive. De aceea folosiți întotdeauna protecția auzului omologată.



AVERTISMENT! Orice modificare a construcției originale a mașinii este interzisă fără aprobarea fabricantului. Folosiți întotdeauna piese de schimb originale. Modificări sau accesorii neautorizate pot să ducă la răni serioase, sau accidente mortale ale utilizatorului sau a altor persoane.



AVERTISMENT! Dacă este utilizată incorect sau neglijent, mașina de tuns gardul viu poate deveni un instrument periculos, ce poate provoca vătămări grave sau chiar deces. Este foarte important să citiți și să înțelegeți conținutul prezentului manual al utilizatorului.

INTRODUCERE

Stimate client!

Vă felicităm pentru decizia dumneavoastră de a cumpăra un produs Husqvarna! Tradițiile firmei Husqvarna datează încă din 1689, când regele Suediei Karl al XI-lea a ordonat construirea unei fabrici pe malul râului Huskvarna, pentru a produce mușchete. Plasarea pe malul râului Huskvarna a fost logică deoarece râul Huskvarna a fost folosit pentru a produce energie hidroelectrică și în acest mod a reprezentat o centrală hidroelectrică. În timpul perioadei de mai bine de 300 de ani în care fabrica Husqvarna a existat, o mare varietate de produse a fost construită, de la sobe de lemne până la mașini moderne de bucătărie, mașini de cusut, biciclete, motociclete, și așa mai departe. În 1956 a fost lansat primul motor de cositoare, urmat în 1959 de ferăstrăul cu motor și acesta este domeniul în care Husqvarna este activă în ziua de azi.

Husqvarna este acum unul dintre liderii mondiali în fabricarea de utilaje forestiere și grădină, având calitatea și funcționalitatea ca o prioritate de bază. Planul comercial este de a proiecta, produce și comercializa utilaje cu motor pentru pădure și grădinărit, cât și pentru industria de construcții. Țelul companiei Husqvarna este și de a fi lider în ceea ce privește ergonomia, comoditatea de lucru, siguranța și protejarea mediului înconjurător, și de a avea un mare număr de detalii a fost proiectat pentru a îmbunătăți produsele în aceste domenii.

Suntem convinși că veți aprecia cu satisfacție calitatea și funcționalitatea produsului nostru un timp îndelungat în viitor. Cumpărarea unuia din produsele noastre vă va da acces la ajutor profesional, cu reparații și service în cazul în care ceva se defectează. Dacă magazinul de achiziție nu a fost unul din centrele noastre de vânzare autorizate, cereți informații despre atelierul de service cel mai apropiat.

Sperăm să fiți mulțumit de mașina dumneavoastră și că aceasta vă va însoți un timp îndelungat. Nu uitați că acest manual de utilizare este un document de valoare. Prin a urma conținutul acestuia (folosire, service, întreținere etc) veți putea prelungi considerabil viața de lucru a mașinii, cât și valoarea ei la revânzare. În cazul în care vindeți mașina, aveți grijă să dați noului proprietar manualul de utilizare.

Vă mulțumim pentru că utilizați un produs Husqvarna.

Husqvarna AB lucrează în mod continuu pentru dezvoltarea produselor sale și de aceea își rezervă dreptul de a modifica produsele în ceea ce privește printre altele forma și înfățișarea, fără obligația de a comunica aceasta în prealabil.

PĂRȚILE COMPONENTE

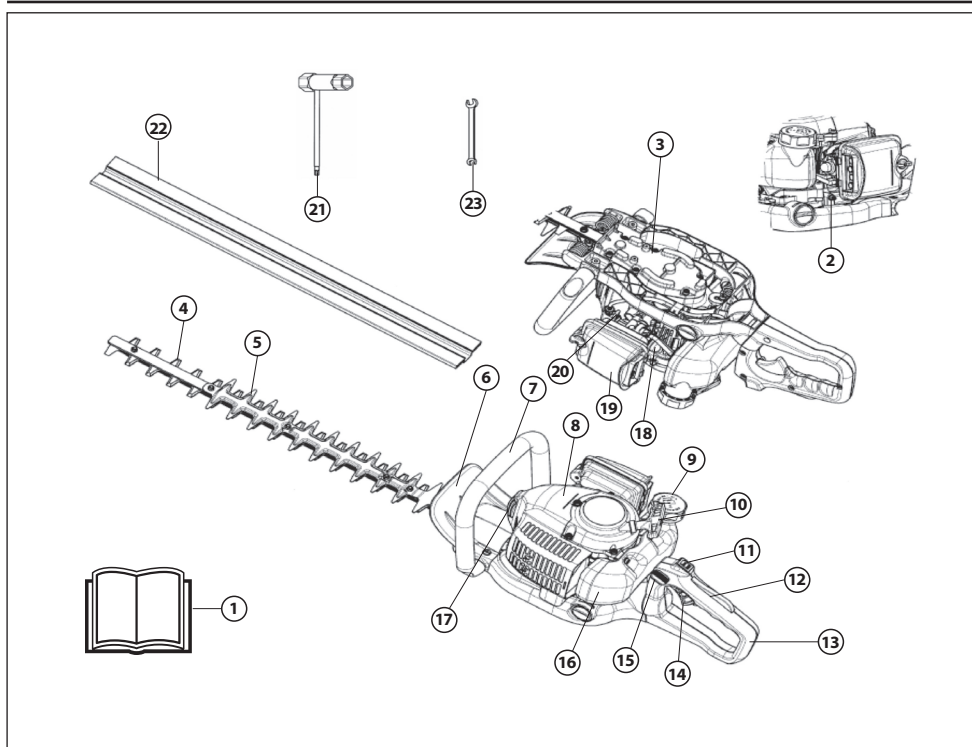

Părțile componente

- | | |
|--|------------------------------|
| 1 Instrucțiuni de utilizare | 13 Maneta posterioară |
| 2 Capac bușon lubrifiant, angrenaj | 14 Butonul de accelerație |
| 3 Carcasă angrenaj | 15 Blocator pentru mână |
| 4 Discuri | 16 Rezervorul de combustibil |
| 5 Apărătoarea discului | 17 Capacul bujiei și bujia |
| 6 Apărătoare pentru mână | 18 Pompa de combustibil |
| 7 Maneta anterioară | 19 Capacul filtrului de aer |
| 8 Capacul cilindrului | 20 Reglajul șocului |
| 9 Bușon combustibil | 21 Cheie combinată |
| 10 Maneta de pornire | 22 Apărătoarea de transport |
| 11 Contactul de oprire | 23 Cheie |
| 12 Clichetul de blocare a butonului de accelerație | |

MĂSURI GENERALE DE PROTECȚIA MUNCII

Important

IMPORTANT!

Mașina este proiectată numai pentru tăierea de crengi și ramuri.

Nu folosiți niciodată o mașină care a fost modificată și nu mai corespunde construcției originale.

Nu folosiți niciodată mașina dacă sunteți obosit, dacă ați băut alcool, sau dacă ați luat medicamente care vă influențează vederea, judecata, sau coordonarea mișcărilor.

Purtați echipament individual de protecție. A se vedea instrucțiunile de la paragraful Echipamentul individual de protecție.

Nu folosiți niciodată mașina în condiții climatice extreme, cum ar fi ger aspru sau căldură mare și/sau climat umed.

Nu utilizați niciodată un aparat care este defect. Efectuați verificările de siguranță, operațiile de întreținere și de service descrise în acest manual. Anumite operații de întreținere și de service trebuie efectuate de specialiști instruiți și calificați. Consultați instrucțiunile din subcapitolul Întreținerea.

Toate capacele și apărătorile trebuie să fie montate înainte de pornire. Pentru a elimina riscul electrocutării, asigurați-vă că nu s-au deteriorat capacul bujiei și cablul de alimentare a aprinderii.



AVERTISMENT! În timpul funcționării, acest aparat produce un câmp electromagnetic. În anumite împrejurări, acest câmp poate interfera cu implanturile medicale active sau pasive. Pentru a reduce pericolul de răni grave sau fatale, recomandăm persoanelor cu implanturi medicale să consulte medicul și producătorul de implanturi medicale înainte de a acționa aparatul.



AVERTISMENT! Rularea motorului într-o zonă închisă sau prost aerisită poate duce la deces prin asfixiere sau intoxicație cu monoxid de carbon.



AVERTISMENT! Nu permiteți niciodată copiilor să utilizeze mașina sau să se afle în apropierea ei. Deoarece mașina este prevăzută cu buton de oprire cu arc și poate fi pornită trăgând cu viteză și forță mici de mânerului demarorului, în unele situații chiar și copiii mici pot dezvolta forța suficientă pentru a porni mașina. Acest lucru poate avea ca rezultat vătămări corporale grave. De aceea, scoateți capacul bujiei atunci când mașina nu este supravegheată îndeaproape.



AVERTISMENT! Discurile defecte pot spori riscul de accidentare.

Echipament personal de protecția muncii

IMPORTANT!

Dacă este utilizată incorect sau neglijent, mașina de tuns gardul viu poate deveni un instrument periculos, ce poate provoca vătămări grave sau chiar deces. Este foarte important să citiți și să înțelegeți conținutul prezentului manual al utilizatorului.

La orice folosire a mașinii trebuie folosit un echipament de protecție personal omologat. Echipamentul de protecție personal nu elimină riscul de rănire dar reduce efectul unei răni în cazul unui accident. Cereți ajutor la magazinul de vânzare pentru alegerea echipamentului.



AVERTISMENT! Fiți întotdeauna atent la semnale de alarmă sau strigăte atunci când folosiți protecția auzului. Îndepărtați întotdeauna protecția auzului imediat ce ați oprit motorul.

PROTECȚIA AUZULUI

Protecția auzului cu un efect atenuator suficient trebuie folosită.



PROTECȚIA OCHILOR

Dispozitiv omologat de protecție a ochilor trebuie folosit întotdeauna. Dacă se folosește o mască de protecție trebuie să se folosească și ochelari de protecție omologați. Ochelari de protecție omologați înseamnă aceia care îndeplinesc standardul ANSI Z87.1 pentru SUA sau EN 166 pentru țările Pieței Comune.



MÂNUȘI

Mănuși se vor purta atunci când este necesar, spre exemplu la asamblarea dispozitivului de tăiere.



CIZME

MĂSURI GENERALE DE PROTECȚIA MUNCII

Purtați pantofi sau ghete rezistente, cu tălpi aderente.



ÎMBRĂCĂMINTE

Se va folosi îmbrăcăminte din țesătură groasă și se va evita îmbrăcăminte largă care se poate agăța ușor de arbuști sau crengi. Folosiți întotdeauna pantaloni lungi din material rezistent. Nu purtați bijuterii, pantaloni scurți, sandale și nici nu lucrați desculț. Aveți grijă ca părul să nu atârne de-a lungul umerilor.

TRUSA DE PRIM AJUTOR

Trusa de prim ajutor trebuie să fie întotdeauna la îndemână.



Echipamentul de siguranță al mașinii

În acest capitol se explică diferitele detalii de siguranță ale mașinii, care este rolul lor, precum și controlul și întreținerea ce trebuie executate pentru a vă asigura că acestea funcționează. A se vedea capitolul Părțile componente pentru localizarea acestor detalii pe mașina Dvs.

Durata de folosire a mașinii se poate scurta iar riscul de răniri poate crește dacă întreținerea mașinii nu se efectuează în mod corect și dacă service și/sau reparații nu se efectuează într-un mod profesional. Dacă aveți nevoie de informații suplimentare, contactați atelierul service cel mai apropiat.

IMPORTANT!

Pentru orice formă de service și reparație a mașinii se cer cunoștințe speciale. Aceasta este în mod special valabilă pentru echipamentul de siguranță al mașinii. Dacă mașina eșuează la vreuna dintre verificările de mai jos, duceți-o la atelierul de specialitate. La cumpărarea oricărui dintre produsele noastre vă garantăm că stăm la dispoziție cu reparații și service de specialitate. Dacă magazinul unde s-a vândut mașina nu dispune de atelier de reparații, rugați-i să vă dea adresa celui mai apropiat atelier de reparații.



AVERTISMENT! Nu folosiți niciodată o mașină cu dispozitiv de siguranță defect. Dispozitivul de siguranță al mașinii trebuie controlat și întreținut conform indicațiilor din acest capitol. Dacă mașina nu face față la toate controalele trebuie luat legătura cu atelierul

Clichetul de blocare a butonului de accelerație

Clichetul de blocare a accelerației este construit pentru a preveni acționarea neintenționată a accelerației. La apăsarea clichetului (A) (= când țineți mânerul în mână) reglajul accelerație (B) se eliberează. Când lăsați mânerul din mână, atât clichetul de blocare cât și reglajul accelerației își reiau pozițiile lor inițiale. Această

mișcare este generată de două arcuri de retur independente unul de celălalt. Această poziție duce la blocarea automată a reglajului accelerației în poziția de mers în gol.

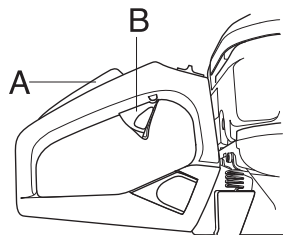

Asigurați-vă că butonul de accelerație este blocat în poziție de mers în gol atunci când clichetul de blocare a accelerației este în poziția sa inițială.

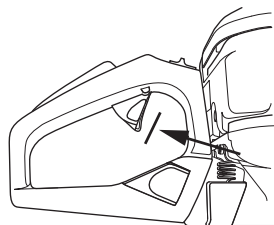

Apăsați clichetul de blocare a accelerației și verificați că acesta revine în poziția sa inițială atunci când este eliberat.

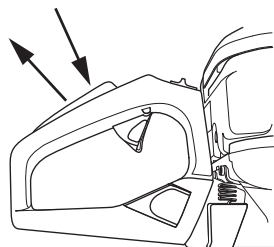

Verificați că butonul de accelerație și clichetul de blocare a accelerației se mișcă liber, iar arcurile de revenire funcționează.

Vezi instrucțiunile din capitolul Pornire. Porniți mașina de tuns gardul viu și aplicați admisie completă. Eliberați blocatorul admisiei și verificați dacă lamele se opresc și rămân nemișcate. Dacă lamele se mișcă în timp ce blocatorul este în poziția neutră, atunci trebuie modificate setările de mers în gol ale carburatorului. Vezi instrucțiunile din capitolul Întreținere.



MĂSURI GENERALE DE PROTECȚIA MUNCII

Contactul de oprire

Folosiți întrerupătorul de oprire pentru oprirea motorului.

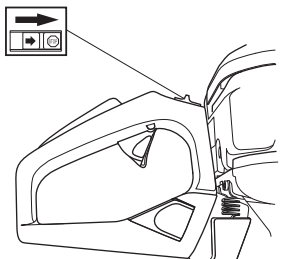

Porniți motorul și asigurați-vă că motorul se oprește atunci când contactul de oprire este deplasat în poziție de stop.

Apărătoare pentru mână



Apărătoare pentru mână protejează mâna operatorului să nu atingă lamele în mișcare, dacă de exemplu, acesta scapă mânerul din față.

Verificați dacă apărătoarea pentru mână este montată corect.

Verificați ca apărătoarea pentru mână să nu să fie deteriorată.

Sistemul de amortizare a vibrațiilor



Mașina Dvs. este înzestrată cu un sistem de amortizare a vibrațiilor, conceput să reducă vibrațiile și să facă manevrarea mai ușoară.

Sistemul de amortizare a vibrațiilor al mașinii reduce transmiterea vibrațiilor între unitatea de motor/dispozitivul de tăiere și unitatea de mână a mașinii.

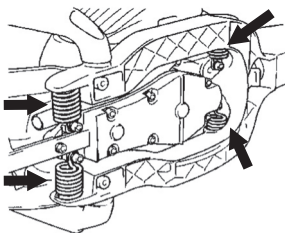

Blocul motor, inclusiv lamele sunt suspendate pe cadru suportului prin patru arcuri.

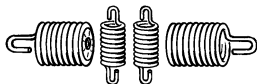

Verificați în mod regulat elementele de reducere a vibrațiilor în privința fisurilor și deformațiilor. Controlați ca elementele de reducere a vibrațiilor să fie întregi și strâns montate.



AVERTISMENT! Expunerea îndelungată la vibrații poate să ducă la vătămarea aparatului circulator sau a nervilor la persoane cu perturbări de circulație sanguină. Luați legătura cu un medic dacă observați simptome ce pot fi relateate la o expunere îndelungată la vibrații. Exemple de astfel de simptome sunt amorțeli, pierderea sensibilității pielii, ”furnicări”, ”înțepături”, durere, pierderea sau reducerea puterii normale, modificări ale culorii sau suprafeței pielii. Aceste simptome apar de regulă în degete, mâini și la încheieturile mâinilor. Riscurile pot crește la temperaturi scăzute.

Toba de eșapament

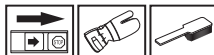

Toba de eșapament este construită pentru a menține zgomotul la un nivel minim, cât și pentru a îndepărta gazele de eșapament ale motorului departe de operator. Toba de eșapament, dotată cu catalizator este destinată și pentru reducerea conținutului de componente dăunătoare în gazele de eșapament.

În țările cu climă caldă și uscată riscul incendiilor este evident. De aceea anumite tobe de eșapament au fost echipate cu un așa numit captator de scântei. Verificați dacă toba de eșapament a mașinii dumneavoastră are un asemenea captator.

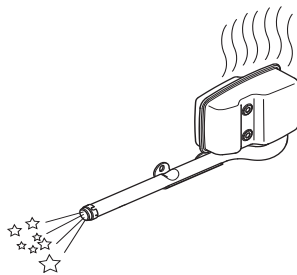

Dacă toba de eșapament de pe mașina Dvs. este înzestrată cu o plasă de capturare a scântei, atunci aceasta trebuie curățată

MĂSURI GENERALE DE PROTECȚIA MUNCII

regulat. O plasă înfundată cauzează supraîncălzirea motorului, ceea ce duce la avarii serioase.

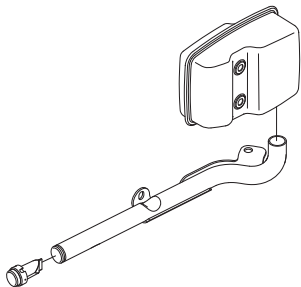

Pentru tobe de eșapament este foarte important ca instrucțiunile de verificare, întreținere și service să fie respectate.

Nu folosiți niciodată o mașină care are o tobă de eșapament defectă.

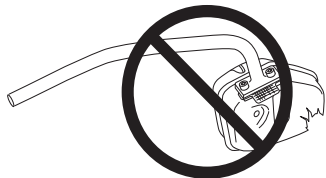

Verificați periodic că toba de eșapament este stabil atașată de mașină.

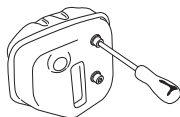

AVERTISMENT! Amortizoarele de zgomot prevăzute cu catalizatoare și țevile de eșapament devin foarte fierbinți în timpul utilizării și câteva timp după oprire. Acest lucru este valabil și în cazul mersului în gol. Contactul cu aceste părți poate provoca arsuri. Atenție la pericolul de incendiu!



AVERTISMENT! În interiorul tobei de eșapament se află substanțe chimice care pot fi cancerigene. Evitați orice contact cu aceste substanțe în cazul în care toba de eșapament este deteriorată.



AVERTISMENT! Luați în considerare:

Gazele de eșapament ale motorului sunt fierbinți și pot conține scântei care pot produce incendiu. Nu puneți niciodată în funcțiune mașina în interior sau în apropiere de materiale inflamabile!

Apărătoarea discului



Apărătoarea lamei (A) este proiectată pentru a preveni contactul între orice parte a corpului și lame (B).

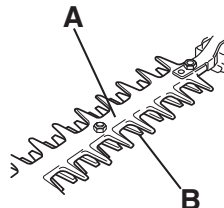

Verificați apărătoarea lamei: aceasta nu trebuie să fie deteriorată sau deformată. Înlocuiți apărătoarea lamei dacă este îndoită sau deteriorată.

Carcasă angrenaj

Carcasa angrenajului se înfierbântă în timpul funcționării mașinii. Pentru a preveni riscul de arsură, nu atingeți carcasa.

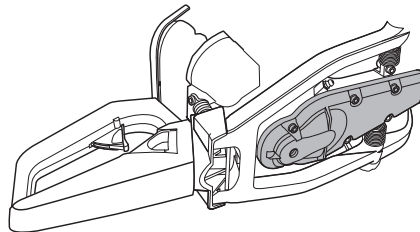

MANIPULAREA COMBUSTIBILULUI

Siguranța manipulării combustibilului

Nu porniți niciodată mașina:

- 1 Dacă ați vărsat carburant pe el. Ștergeți tot ce s-a vărsat și lăsați resturile de benzină să se evaporeze.
- 2 Dacă ați vărsat carburant pe dumneavoastră sau pe îmbrăcămintea, schimbați îmbrăcămintea. Spălați părțile ce au ajuns în contact cu combustibilul. Folosiți săpun și apă.
- 3 În caz de scurgere de combustibil din mașină. Verificați periodic capacul rezervorului și conductele de combustibil în privința curgerii.

Transport și depozitare

- Depozitați și transportați mașina și combustibilul în așa fel încât să nu existe riscul de contact al eventualelor scurgeri și vaporilor cu scânteii sau foc, de exemplu, de la mașini electrice, motoare electrice, contacte electrice/comutatoare de forță sau centrale de încălzire.
- La depozitarea și transportul combustibilului trebuie folosite canistre special destinate și omologate.
- În cazul în care mașina este depozitată un timp mai îndelungat trebuie ca rezervorul de combustibil să fie golit. Întrebați la stația de benzină din apropiere unde puteți arunca surplusul de combustibil. Scurgeți tot combustibilul într-un recipient adecvat în aer liber și departe de flăcări.
- Aveți grijă ca mașina să fie bine curățată și ca un service complet să fie efectuat înainte de depozitare pe termen îndelungat.
- Protecția la transport a dispozitivului de tăiere trebuie întotdeauna să fie montată în timpul transportului sau când mașina este depozitată.
- Asigurați aparatul în timpul transportului.
- Pentru a preveni pornirile accidentale ale motorului, capacul bujiei trebuie întotdeauna scos în timpul perioadelor lungi de depozitare, dacă mașina nu este supravecheată îndeaproape și în timpul efectuării lucrărilor de service.



AVERTISMENT! Fiți atent în timpul lucrului cu combustibilul. Nu uitați de existența pericolului de incendiu, explozie și aspirație de vapori.

Amestecul de combustibil

ATENȚIE! Mașina este echipată cu un motor în doi timpi și trebuie alimentată întotdeauna cu un amestec de benzină și ulei pentru motor în doi timpi. Pentru a fi sigur că obțineți un amestec corect, este important să măsurați exact cantitatea de ulei. La amestecarea cantităților mici de combustibil, chiar și greșeli mici influențează în mod drastic raportul de amestec.



AVERTISMENT! Combustibil și gaze de combustibil sunt foarte inflamabile și pot produce răni grave în cazul aspirației și contactului cu pielea. Fiți de aceea atent la manipularea combustibilului și asigurați o ventilație bună în timpul manipulării combustibilului.

Benzină



ATENȚIE! Totdeauna utilizați un amestec benzină/ulei de calitate, cu cifra octanică de cel puțin 90 (RON). În cazul în care aparatul dumneavoastră este prevăzut cu convertor catalitic (vezi capitolul Date tehnice) folosiți întotdeauna un amestec benzină/ulei de calitate. Benzina cu plumb va distruge convertorul catalitic.

Atunci când benzină adaptată la mediul ambiant, așa numită benzină alcalină există trebuie ca aceasta să fie folosită.



- Cea mai scăzută cifră octanică recomandată este 90 (RON). În cazul în care alimentați motorul cu carburant cu cifră octanică sub 90 se poate produce fenomenul numit bătaie. Acest lucru duce la temperaturi ridicate ale motorului, ceea ce poate provoca defecțiuni grave motorului.
- La lucrul de lungă durată la turații mari, se recomandă utilizarea unei benzini cu o cifră octanică mai înaltă.

Ulei pentru motoare în doi timpi

- Utilizați ulei pentru motoare în doi timpi HUSQVARNA, realizat special pentru a obține rezultate și performanțe optime cu motoare în doi timpi, răcite cu aer.
- Nu utilizați niciodată ulei destinat motoarelor suspendate în exteriorul bordului, răcite cu apă, denumit uneori ulei pentru motoare suspendate (TCW).
- Nu folosiți niciodată uleiuri destinate pentru motoare în patru timpi.
- Uleiul de calitate inferioară sau amestecul de ulei/carburant prea bogat poate pune în pericol funcționarea convertorului catalitic și poate reduce durata de funcționare a acestuia.
- Raport de amestec
1:50 (2%) cu ulei HUSQVARNA pentru motoare în doi timpi.
1:33 (3%) cu alte uleiuri proiectate pentru motoare în doi timpi, răcite cu aer, din clasele JASO FB/ISO EGB.

MANIPULAREA COMBUSTIBILULUI

Benzină, litri	Ulei pentru motoare în doi timp, litri	
	2% (1:50)	3% (1:33)
5	0,10	0,15
10	0,20	0,30
15	0,30	0,45
20	0,40	0,60

Amestecul

- Amestecați întotdeauna benzina și uleiul într-un rezervor curat destinat pentru benzină.
- Începeți întotdeauna cu jumătatea cantității de benzină. Adăugați apoi toată cantitatea de ulei. Amestecați (scuturați) amestecul de combustibil. Adăugați restul cantității de benzină.
- Amestecați (scuturați) amestecul de combustibil bine înainte de a umple rezervorul de combustibil al mașinii.

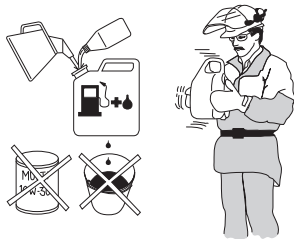

- Nu faceți rezerve de combustibil pentru mai mult de o lună.
- Dacă nu folosiți mașina un timp mai îndelungat, rezervorul de combustibil trebuie golit și curățat.



AVERTISMENT! Toba de eșapament cu filtru catalitic este foarte fierbinte atât în timpul folosirii cât și un timp după folosire. Acest lucru este valabil și la folosirea în mers în gol. Fiți atenți la pericolul de incendiu, în special la lucru în apropierea substanțelor

Alimentarea



AVERTISMENT! Următoarele măsuri de precauție micșorează riscul de incendii:

Realimentați într-o zonă bine ventilată. Nu alimentați niciodată dispozitivul în incinte.

Nu fumați și nu plasați obiecte calde în apropierea combustibilului.

Nu alimentați niciodată motorul dacă acesta este în funcțiune.

Opriiți motorul și lăsați-l să se răcească câteva minute înainte de alimentare.

Deschideți capacul rezervorului de combustibil încet, ca o eventuală suprapresiune să fie încet compensată.

Strângeți bine capacul rezervorului după alimentare.

Mutați întotdeauna echipamentul departe de zona de realimentare și de sursă înainte de pornire.

- Folosiți o canistră pentru combustibil cu protecție contra supraumplirii.
- Se curăță capacul rezervorului de carburant. Impurități în rezervorul de carburant produc perturbații la funcționare.
- Convingeți-vă că carburantul este bine amestecat, scuturând vasul înainte de a alimenta rezervorul.

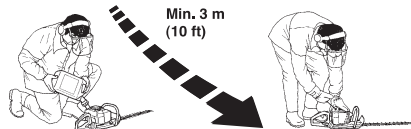

PORNIRE ȘI OPRIRE

Control înaintea pornirii



- Inspectați locul de muncă. Îndepărtați obiectele care pot fi proiectate spre exterior.
- Verificați dispozitivul de tăiere. Nu utilizați niciodată lame tocite, crăpate sau deteriorate.

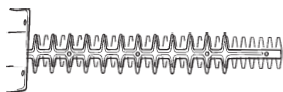

- Asigurați-vă că aparatul este în perfectă stare de funcționare. Verificați dacă sunt strânse toate piulițele și toate șuruburile.
- Asigurați lubrifierea corespunzătoare a carcasei. Vezi instrucțiunile din capitolul Carcasă angrenaj.
- Asigurați-vă că dispozitivul de tăiere se oprește întotdeauna atunci când motorul merge în gol.
- Folosiți mașina numai în scopurile prevăzute.
- Asigurați-vă că mânerul și caracteristicile de siguranță sunt funcționale. Nu utilizați niciodată o mașină care are părți componente lipsă sau care a fost modificată necorespunzător specificațiilor.
- Toate capacele trebuie să fie corect montate și fără defecte înainte de pornirea mașinii.

Pornire și oprire



AVERTISMENT! Capacul ambreiajului și carcasa angrenajului trebuie montate înainte de pornirea mașinii, în caz contrar ambreiajul se poate desprinde și poate duce la vătămări corporale.

Îndepărtați întotdeauna mașina la aproximativ 3 metri de locul în care a fost alimentată cu combustibil înainte de pornire. Amplasați mașina pe o suprafață stabilă. Rețineți faptul că lamele se pot pune în mișcare la pornirea motorului. Asigurați-vă că lamele nu pot intra în contact cu alte obiecte. Asigurați-vă că în zona de lucru nu se află persoane neautorizate, în caz contrar există riscul unor vătămări corporale grave. Distanța de siguranță este de 15 metri.

Motor rece

Aprinderea: Plasați comutatorul de oprire în poziția de start. (Poziția pornit)

Pompa de combustibil: Presați balonul de cauciuc al pompei de combustibil de mai multe ori până ce combustibilul începe să umple balonul. Balonul nu trebuie umplut complet.

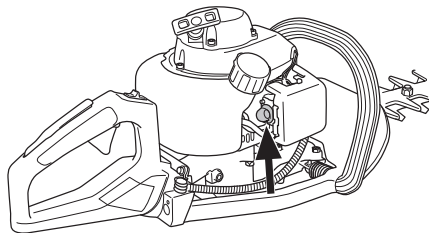

Șocul: Puneți butonul de șoc în poziție șoc.

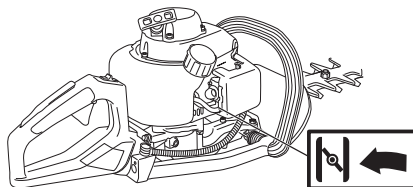

Motor cald

Aprinderea: Plasați comutatorul de oprire în poziția de start. (Poziția pornit)

Pompa de combustibil: Presați balonul de cauciuc al pompei de combustibil de mai multe ori până ce combustibilul începe să umple balonul. Balonul nu trebuie umplut complet.

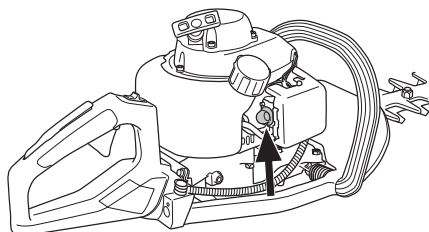

Pornire

Presăți corpul mașinii spre pământ cu mâna stângă (OBS! Nu cu piciorul!). Apucați maneta demarorului, trageți încet cu mâna dreaptă șnurul demarorului până ce se simte o rezistență (cârlișele demarorului se angrenează) și trageți apoi cu mișcări rapide și puternice. **Nu răsuciți niciodată cablul de pornire în jurul mâinii.**

Reduceți maneta de șoc în poziția sa originală de îndată ce motorul a pornit. Continuați să încercați pornirea până când motorul pornește complet.

PORNIRE ȘI OPRIRE

ATENȚIE! Nu trageți complet cablul de demaraj și nici nu dați drumul mânerului demarorului când acesta este în poziție complet scoasă. Aceste manevre pot produce avarii ale mașinii.



Oprire

Motorul se oprește deplasând butonul de oprire în poziția de oprire.

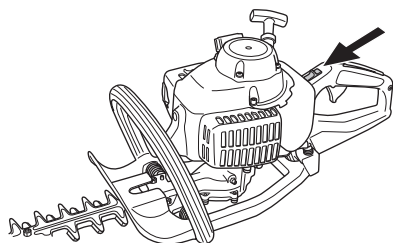

Dacă motorul nu se oprește când comutatorul corespunzător este în poziția de oprire, deplasați șocul în poziția adecvată (șocul este închis). Contactați agentul de service.

Rodaj

În timpul primelor 20 de ore, nu turați aparatul la capacitate maximă pe perioade mai lungi.

REGULI DE LUCRU

Instrucțiuni generale de lucru

IMPORTANT!

Această secțiune conține indicații elementare de siguranță pentru lucrul cu mașina de tuns gardul viu.

Dacă vă găsiți într-o situație în care vă simțiți nesigur în legătură cu continuarea folosirii cereți sfatul unui specialist. Luați legătura cu magazinul de vânzare sau cu atelierul de reparații.

Evitați orice folosire pentru care nu vă considerați suficient calificat.



AVERTISMENT! Mașina poate provoca vătămări corporale grave. Citiți cu atenție instrucțiunile de siguranță. Învățați să utilizați mașina.



AVERTISMENT! Dispozitiv de tăiere. Nu atingeți dispozitivul de tăiere înainte de a oprit motorul.

Protecție personală

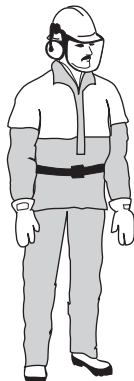

- Purtați echipament individual de protecție. A se vedea instrucțiunile de la paragraful Echipamentul individual de protecție.
- Folosiți întotdeauna îmbrăcăminte de lucru și pantaloni lungi rezistenți.
- Nu se va purta niciodată îmbrăcăminte largă și podoabe.
- Asigurați-vă că nu aveți părul despletit dacă ajunge sub nivelul umărului.

Instrucțiuni de siguranță pentru mediul ambiant

- Nu permiteți niciodată copiilor să folosească mașina.
- Aveți grijă ca nimeni să nu se găsească la o distanță mai mică de 15 m în timpul lucrului.

- Nu lăsați niciodată o altă persoană să folosească mașina înainte de a vă asigura că conținutul din instrucțiunile de folosire sunt înțelese.
- Nu lucrați niciodată de pe scară, scaun sau orice altă poziție ridicată dacă acestea nu sunt fixate corespunzător.



- Rețineți că operatorul este responsabil pentru eventuala accidentare a altor persoane sau a bunurilor lor.

Instrucțiuni de siguranță în procesul de lucru



- Convingeți-vă că aveți o poziție de lucru sigură și stabilă.
- Utilizați întotdeauna ambele mâini pentru a susține mașina. Țineți mașina în față.

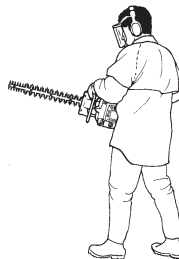

- Asigurați-vă că mâinile și picioarele nu se află în apropierea dispozitivului de tăiere atunci când motorul este pornit.



- Atunci când motorul este oprit, feriți mâinile și picioarele de dispozitivul de tăiere până la oprirea acestuia.
- Atenție la bucățile pe ramuri care pot fi azvârlite în timpul tăierii.
- Nu tăiați prea aproape de pământ. În timpul tăierii pot fi proiectate spre exterior pietre sau alte obiecte.
- Verificați zona de lucru: nu trebuie să fie prezente obiecte străine, cum ar fi cabluri de curent, insecte, animale etc. sau alte obiecte care pot deteriora dispozitivul de tăiere, cum ar fi obiectele de metal.

REGULI DE LUCRU

- Dacă este lovit un obiect străin sau dacă apar vibrații, opriți imediat mașina. Deconectați cablul HT de la bujie. Verificați mașina: nu trebuie să fie deteriorată. Reparați orice defect.
- Dacă se blochează ceva în lame în timpul lucrului, opriți motorul și așteptați până se oprește complet înainte de a curăța lamele. Deconectați cablul HT de la bujie.

Instrucțiuni de siguranță după terminarea lucrului



- Apărătoarea pentru transport trebuie să fie întotdeauna montată pe dispozitivul de tăiere atunci când nu se utilizează mașina.
- Opriți utilajul. Nu lăsați niciodată aparatul nesupravegheat cu motorul în funcțiune.
- Atunci când foarfecile pentru gard viu este oprit pentru întreținere, inspecție sau depozitare, opriți sursa de putere, deconectați fișa bujiei de la bujie și asigurați-vă că toate piesele mobile s-au oprit. Permiteți aparatului să se răcească înainte de a efectua orice operație în compartimentul motorului.
- Purtați mănuși de protecție atunci când reparați dispozitivul de tăiere. Acesta este foarte ascuțit și poate provoca tăieturi foarte ușor.

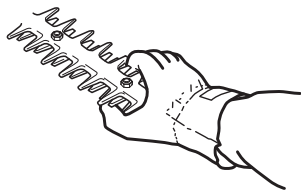

- Depozitați mașina în locuri inaccesibile pentru copii.
- Folosiți doar piese de schimb originale la reparații.

Reguli principale de lucru

- Marginile laterale ale gardului viu se taie cu o mișcare de balans de jos în sus.
- Reglați admisia în funcție de sarcină.
- Când tăiați un gard viu, motorul trebuie să fie întotdeauna îndreptat în partea opusă gardului.
- Țineți mașina cât mai aproape de corp pentru a obține un echilibru optim.

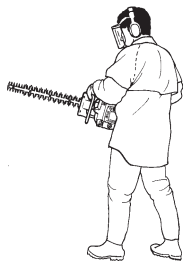

- Asigurați-vă că vârful nu atinge pământul.
- Nu grăbiți lucrul, ci lucrați constant până când au fost tăiate toate ramurile.

Maneta posterioară

Pentru a reduce efortul de tăiere a gardurilor vii, puteți roti mânerul la 90° spre stânga sau dreapta.

- Eliberați mânerul apăsând pe mânerul de blocare.

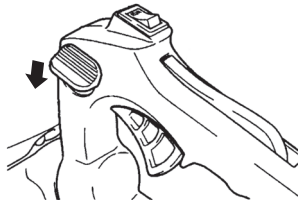

- Rotiți mânerul până când maneta de blocare se fixează în poziție.

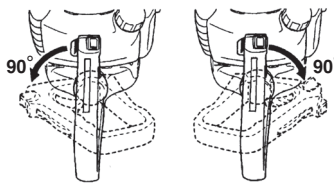

- Când mânerul este blocat într-o poziție nouă, puteți acționa accelerația din nou.
- În timpul lucrului mânerul se ține întotdeauna în sus, indiferent de orientarea mașinii de tuns gardul viu.

Puteți pivota mânerul chiar și când motorul este la ralanti deoarece dispozitivul de tuns gard viu este prevăzut cu o frână pentru discuri care le menține nemîșcate.

ÎNTREȚINERE

Carburatorul

Produsul Husqvarna a fost proiectat și construit conform specificațiilor de reducere a gazelor toxice. După ce motorul a consumat 8-10 rezervoare de combustibil este rodaj. Pentru a verifica că motorul funcționează în mod optim și produce cât mai puține gaze toxice după perioada de rodaj, permiteți magazinului de vânzare/unui atelier de întreținere (care posedă tahometru) să ajusteze carburatorul.



AVERTISMENT! Capacul ambreiajului și carcasa angrenajului trebuie montate înainte de pornirea mașinii, în caz contrar ambreiajul se poate desprinde și poate duce la vătămări corporale.

Funcționare



- Prin reglajul accelerației carburatorul determină turația motorului. În carburator se amestecă aerul cu combustibilul. Amestecul aer-combustibil este ajustabil. Pentru a obține efectul maxim al mașinii, această ajustare trebuie să fie corectă.
- Ajustarea carburatorului înseamnă că motorul va fi adaptat la condițiile locale de funcționare, de ex. climă, altitudine, tip de benzină și de ulei pentru motoare în 2 timpi folosit.

Reglarea turației de mers în gol

Șurubul T reglează turația de mers în gol. Dacă șurubul T se înșurubează, turația de mers în gol crește, iar deșurubarea lui micșorează turația.

Înainte de a se începe reglajul trebuie să se verifice că filtrul de aer este curat și că capacul filtrului de aer este montat.

Reglați viteza de mers în gol cu ajutorul șurubului de reglare T, dacă este cazul. În primul rând rotiți șurubul de reglare T în sens orar până când lamele se pun în mișcare. Apoi rotiți șurubul de reglare T în sens invers acelor de ceasornic, până se opresc lamele. Viteza de mers în gol este reglată corect atunci când motorul merge lin în orice poziție. De asemenea, trebuie să existe o marjă față de viteza la care încep lamele să se miște. Turația de mers în gol recomandată: A se vedea capitolul Date tehnice. Lamele

trebuie să rămână nemișcate atunci când maneta de șoc este în poziția de pornire a admisei.

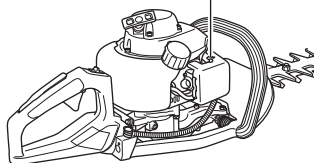
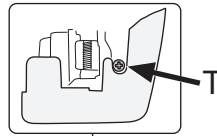

AVERTISMENT! Dacă turația de mers în gol nu poate fi ajustată încât dispozitivul de tăiere să nu se rotească trebuie contactat magazinul de vânzare/atelierul de întreținere. Mașina nu trebuie folosită înainte de a fi corect reglată sau reparată.

Toba de eșapament

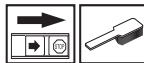

ATENȚIE! Unele tobe de eșapament sunt înzestrate cu catalizator. Citiți capitolul Date tehnice pentru a vedea dacă mașina dumneavoastră este înzestrată cu catalizator.

Toba de eșapament este concepută pentru a reduce nivelul de zgomot și pentru a dirija gazele de eșapament departe de operator. Gazele de eșapament sunt fierbinți și pot conține scântei, care pot cauza incendii dacă sunt dirijate spre materiale uscate și inflamabile.

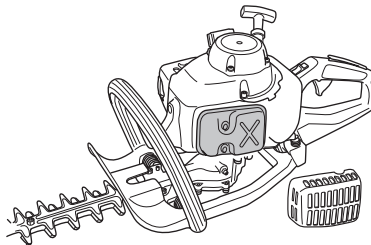

Unele tobe de eșapament sunt înzestrate cu o plasă specială de stingere a scânteiilor. Dacă mașina Dvs. este înzestrată cu acest tip de tobă, trebuie să curățați plasa cel puțin o dată pe săptămână. Aceasta se face optimal cu o perie de sârmă.

Pe tobe de eșapament fără catalizator este recomandat a se curăța și eventual schimba captatorul o dată pe săptămână. Pe tobe de eșapament cu catalizator, se recomandă controlul și eventual curățirea captatorului o dată pe lună. **Dacă se constată defecte pe captator, trebuie ca acesta să fie schimbat.** Un captator care se înfundă adesea, este un semn că funcționarea catalizatorului este redusă. Contactați magazinul de vânzare pentru control. Dacă

ÎNȚREȚINERE

captatorul este înfundat, se produce o supraîncălzire a motorului, și ca urmare defectări la cilindri și piston.

ATENȚIE! Nu folosiți niciodată mașina cu o tobă de eșapament în stare proastă.



AVERTISMENT! O tobă de eșapament prevăzută cu catalizator devine foarte fierbinte atât în timpul lucrului cât și după oprire. Aceasta este valabil și la funcționarea în gol. Contactul poate provoca arsurile pielii. Nu uitați de pericolul de incendiu!

Sistemul de răcire



Pentru obținerea unei temperaturi de exploatare cât mai joase, mașina este prevăzută cu un sistem de răcire.

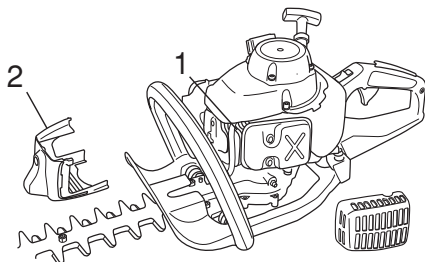

Sistemul de răcire se compune din:

- 1 Palete de ventilator pe volant.
- 2 Nervuri de răcire pe cilindru.
- 3 Capacul cilindrului (dirijează aerul rece spre cilindru).

Curățiți sistemul de răcire cu o perie odată pe săptămână, sau mai des în condiții de solicitare extremă. Un sistem de răcire murdar sau blocat duce la supraîncălzirea mașinii, ceea ce cauzează avarii ale pistonului și ale cilindrului.

Bujia



Starea bujiei este influențată de:

- O ajustare incorectă a carburatorului.
- Un amestec greșit de ulei în combustibil (prea mult sau ulei nepotrivit).
- Un filtru de aer murdar.

Acești factori cauzează depuneri pe electrozii bujiei având ca rezultat o funcționare defectuoasă și dificultăți de pornire.

Dacă mașina are putere mică, este greu de pornit sau are o funcționare neregulată la mersul în gol: verificați întâi bujia înainte de a lua alte măsuri. Dacă bujia este înfundată, curățați-o și controlați ca distanța dintre electrozi să fie de 0,9-1,0 mm. Bujia

se va schimba după aproximativ o lună de exploatare, sau și mai repede, dacă este necesar.

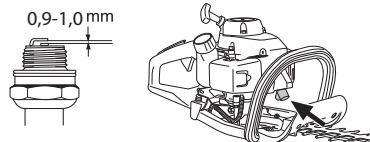

ATENȚIE! Folosiți întotdeauna bujii de tipul recomandat! O bujie incorectă poate să distrugă pistonul și cilindrul. Aveți grijă ca bujia să aibe așa numită protecție la unde radio.

Filtrul de aer

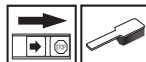

Filtrul de aer trebuie curățat regulat de praf și impurități pentru a evita:

- Funcționarea defectuoasă a carburatorului.
- Probleme la pornire.
- Putere redusă.
- Uzuri inutile ale componentelor motorului
- Consum exagerat de combustibil.

Curățați filtrul de aer după fiecare 25 ore de funcționare sau mai des, dacă locul de lucru este excesiv prăfuit.

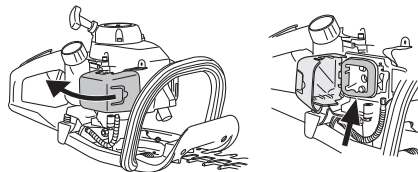

Curățirea filtrului de aer

Demontați capacul filtrului de aer și scoateți filtrul. Spălați-l bine în apă caldă cu săpun. Înainte de asamblare se verifică ca filtrul să fie uscat.

Un filtru de aer folosit un timp îndelungat nu se poate curăți perfect. De aceea este necesară schimbarea lui la intervale regulate cu unul nou. **Un filtru de aer deteriorat trebuie întotdeauna schimbat.**

Filtrul de combustibil



Când motorul epuizează rezerva de combustibil, verificați dacă filtrul de combustibil și capacul rezervorului de combustibil nu sunt înfundate.

ÎNȚREȚINERE

Carcasă angrenaj



Pe cutia de viteze există un niplu de lubrifiere. Utilizați o pompă de gresat pentru a umple cu lubrifianț. Această operație trebuie efectuată după aproximativ fiecare 50 de ore de funcționare. Utilizați lubrifianț special Husqvarna.

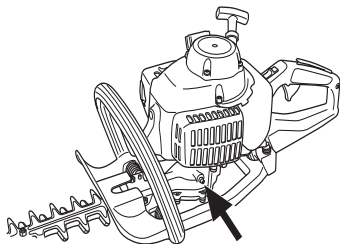

Pompați lubrifianț până când pe discuri apare lubrifianț curat.

Curățare și lubrifiere



Îndepărtați orice urmă de rășină și resturi de plante cu ajutorul agentului de curățare înainte și după utilizarea mașinii.

Ungeți șinele lamelor cu unsoare specială înainte de perioade lungi de depozitare.

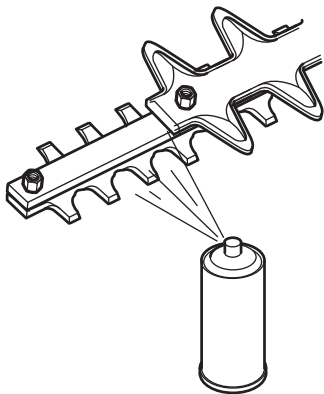

ÎNȚREȚINERE

Planificarea întreținerii

Mai jos urmează o listă ce cuprinde întreținerea ce trebuie efectuată pe mașină. Marea majoritate a punctelor sunt descrise în capitolul Întreținere. Utilizatorul poate efectua doar acele lucrări de întreținere și service care sunt descrise în acest manual de utilizare. Intervenții mai cuprinzătoare trebuie efectuate de un atelier de service autorizat.

Întreținere	Întreținere zilnică	Întreținere săptămânală	Întreținere lunară
Curățați mașina în exterior.	X		
Verificați ca blocatorul accelerației și accelerația funcționează corect.	X		
Controlați că contactul de oprire funcționează.	X		
Asigurați-vă că discurile nu se mișcă atunci când motorul merge în gol sau când socul este în poziția de admisie la pornire.	X		
Asigurați-vă că dinții nu sunt deteriorați și nu prezintă semne de crăpături sau alte defecțiuni. În caz de nevoie înlocuiți dinții.	X		
Verificați apărătoarea lamei: aceasta nu trebuie să fie deteriorată sau deformată. Înlocuiți apărătoarea lamei dacă este îndoită sau deteriorată.	X		
Curățați filtrul de aer. Schimbați-l dacă este necesar.	X		
Verificați apărătoarea de mână: nu trebuie să fie deteriorată. Înlocuiți apărătoarea dacă este deteriorată.	X		
Verificați ca șuruburile și piulițele să fie strânse.	X		
Controlați ca să nu existe scurgeri de combustibil de la motor, rezervor sau tuburile de combustibil.	X		
Controlați demarorul cu șnurul lui.		X	
Controlați ca elementele amortizoare de vibrații să nu fie deteriorate.		X	
Curățați suprafața exterioară a bujiei. Demontați și verificați distanța dintre electrozi. Se reglează la 0,9-1,0 mm sau se schimbă bujia. Aveți grijă ca bujia să aibe așa numită protecție contra undelor radio.		X	
Curățați sistemul de răcire al mașinii.		X	
Curățați sau schimbați captatorul de scântei al tobei de eșapament (e valabil doar pentru tobe de eșapament fără catalizator).		X	
Curățați carburatorul în exterior și porțiunea din jurul lui.		X	
Umpleți carcasa angrenajului cu unsoare. Acest lucru trebuie făcut la fiecare 60 de ore de lucru (aproximativ).		X	
Verificați dacă șuruburile de prindere a lamelor sunt strânse corect.		X	
Curățați rezervorul de carburant.			X
Controlați ca filtrul de combustibil să nu fie murdar sau ca tubul de combustibil să nu aibe fisuri sau alte defecte. Schimbați piesele dacă este necesar.			X
Controlați toate cablurile și conexiunile electrice.			X
Controlați ambreiajul, arcurile ambreiajului și toba ambreiajului din punct de vedere al uzurii. Schimbați-le la un atelier de service autorizat, dacă este necesar.			X
Se schimbă bujia. Aveți grijă ca bujia să aibe așa numită protecție contra undelor radio.			X
Controlați și eventual curățați captatorul de scântei al tobei de eșapament (e valabil doar pentru tobe de eșapament cu catalizator).			X
Pentru a reduce riscul de incendiu, îndepărtați murdăria, frunzele și surplusul de lubrifiant etc de pe amortizorul de zgomot și motor.			X

DATE TEHNICE

Date tehnice

Date tehnice	226HD60S	226HD75S
Motor		
Volumul cilindrului, cm ³	23,6	23,6
Alezaj, mm	34,0	34,0
Cursă, mm	26	26
Turație la mers în gol, rpm	3000±200	3000±200
Puterea maximă a motorului conform ISO 8893	0,85/8500	0,85/8500
Tobă de eșapament cu catalizator	Nu	Nu
Sistem de aprindere reglat prin turație	Da	Da
Sistem de aprindere		
Bujia	NGK CMR7H-10	NGK CMR7H-10
Distanța între electrozi, mm	0,9-1,0	0,9-1,0
Sistemul de alimentare și ungere		
Producător/tipul carburatorului	Walbro, diafragmă	Walbro, diafragmă
Volumul rezervorului de combustibil, litri	0,47	0,47
Greutate		
Greutate fără combustibil, kg	5,8	6,0
Producere de zgomot		
(vezi nota 1)		
Nivelul efectului sonor, măsurat dB(A)	100	100
Nivelul efectului sonor, garantat L _{WA} dB(A)	102	102
Nivele de zgomot		
(vezi nota 2)		
Nivel echivalent al presiunii zgomotului la urechea utilizatorului, măsurat conform cu EN ISO 10517, dB(A):	91	91
Nivele de vibrații		
(vezi nota 3)		
Nivelele echivalente de vibrații (a _{h,eq}) la mână, măsurate în conformitate cu EN ISO 10517, m/s ²		
Mânere față/spate:	2,0/2,1<2,5	3,6/5,4
Discuri		
Tip	Față dublă	Față dublă
Lungime, mm	600	750
Pasul lanțului, mm	35	35
Raportul de angrenare	5.11	5.11

Nota 1 Producere de zgomot în mediul înconjurător măsurat ca și efect sonor (L_{WA}) conform directivei EG 2000/14/EG. Nivelul de putere a sunetului raportat pentru aparat a fost măsurat cu accesoriul original de tăiere care emite cel mai ridicat nivel. Diferența dintre puterea garantată a sunetului și cea măsurată este aceea că puterea garantată a sunetului include, de asemenea, dispersia în rezultatul de măsurare și variațiile dintre diferitele aparate ale aceluiași model conform Directivei 2000/14/EC.

Nota 2: Datele raportate pentru nivelul echivalent de presiune a zgomotului pentru aparat includ o dispersie statistică tipică (deviere standard) de 1 dB (A).

Nota 3: Datele raportate pentru nivelul echivalent de vibrații includ o dispersie statistică tipică (deviere standard) de 1 m/s².

DATE TEHNICE

Declaratie de conformitate EC (Valabil doar în Europa)

Husqvarna AB, SE-561 82 Huskvarna, Suedia, tel: +46-36-146500, declarăm pe proprie răspundere că mașinile de tuns gardul viu **Husqvarna 226HD60S, 226HD75S** începând cu seriile din 2014 (anul este trecut în clar pe plăcuța cu numărul de serie), sunt în conformitate cu standardele sau cu alte documente normative, conform prevederilor DIRECTIVELOR CONSILIULUI EUROPEAN:

- din 17 mai 2006 „referitoare la aparat” **2006/42/EC**.

- - **2004/108/EEC** din 15 decembrie 2004, cu privire la compatibilitatea electromagnetică

- - **2000/14/EC** din 8 mai 2000, cu privire la poluarea fonică a mediului înconjurător Evaluarea conformității cu respectarea Anexei V. Pentru informații referitoare la emisiile sonore, consultați capitolul Date tehnice.

Au fost aplicate următoarele standarde: **EN ISO 12100:2010, CISPR 12:2007, EN ISO 10517:2009/A1:2013**

SMP Svensk Maskinprovning AB, Box 7035, SE-750 07 Uppsala, Suedia, a efectuat un control voluntar al tipului pentru Husqvarna AB. Certificatele au numerele: 226HD60S. 226HD75S - **SEC/09/2199**

Huskvarna 19 mai 2014



Per Gustafsson, director de dezvoltare (Reprezentant autorizat pentru Husqvarna AB și responsabil cu documentația tehnică.)

SEMBOLLERİN AÇIKLANMASI

Semboller

UYARI! Çalı biçme makinesinin yanlış veya dikkatsizce kullanılması ciddi, hatta ölümcül yaralanmalara neden olabilir. Bu kılavuzu tamamen okuyarak içeriğini iyice anlamanız son derece önemlidir.



Makineyi kullanmadan önce kullanım kılavuzunu iyice okuyarak içeriğini kavrayınız.



Her zaman kullanılması gereken malzemeler:

- Onanmış koruyucu kulaklık
- Gözlerin korunması onaylanmıştır



Bu ürün geçerli CE direktiflerine uygundur.



Her zaman onanmış koruyucu eldivenler kullanılmalıdır.



Dayanikli, kaymayan bot veya ayakkabi giyin.



Çevreye verdiği gürültü emisyonları Avrupa Birliği'nin direktiflerine uygundur. Makinenin emisyonları Teknik bilgiler bölümünde ve etikette belirtilmiştir.



Yakıt doldurma yeri.

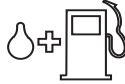

Yakıt pompası

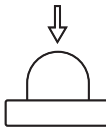

Jikleyle jikle durumuna getiriniz.



Jikle kontrolünü ÇALIŞTIRMA konumuna getirin.



Kilitleme kolu, sap ayarı



Makina üzerindeki diğer semboller/etiketler kimi pazarlarda onay almak için gerekli özel koşullarla ilgilidir.

Motor, anahtar durdurma konumuna getirilerek kapatılır. Ateşleme kablosunu bujiden çıkararak motorun istenmeden çalışmasını önleyin.

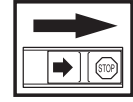

Her zaman onanmış koruyucu eldivenler kullanılmalıdır.

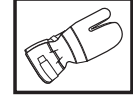

Düzenli aralıklarla temizlik gerekmektedir.

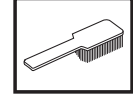

Gözle bakarak kontrol.



Koruma gözlüğü ve yüz siperi kullanılmalıdır.



İÇİNDEKİLER

İçindekiler

SEMBOLLERİN AÇIKLANMASI	
Semboller	471
İÇİNDEKİLER	
İçindekiler	472
Başlamadan önce aşağıdaki konulara dikkat ediniz:	472
GİRİŞ	
Değerli Müşterimiz,	473
NE NEDİR?	
Ne nedir?	474
GENEL GÜVENLİK AÇIKLAMALARI	
Önemli	475
Kişisel koruyucu araçlar	475
Makinenin güvenlik donanımı	476
YAKIT KULLANIMI	
Yakıt güvenliği	479
Çalıştırıcı	479
Yakıt ikmali	480
ÇALIŞTIRMA VE DURDURMA	
Başlamadan önce kontrol yapınız.	481
Çalıştırma ve durdurma	481
ÇALIŞMA TEKNİKLERİ	
Genel çalışma açıklamaları	483
BAKIM	
Karbüratör	485
Susturucu	485
Soğutucu sistem	486
Buji	486
Hava filtresi	486
Yakıt filtresi	486
Dişli kovani	487
Temizleme ve yağlama	487
Bakım şeması	488
TEKNİK BİLGİLER	
Teknik bilgiler	489
Uygunluk konusunda AB deklarasyonu	490

Başlamadan önce aşağıdaki konulara dikkat ediniz:

Kullanım kılavuzunu dikkatle okuyunuz.



UYARI! Kesme işlemini yaparken uzun süre gürültüye maruz kalma, duyma bozukluğuna yol açabilir. Bu nedenle daima onaylanmış bulunan, gürültüye karşı koruma cihazı kullanınız.



UYARI! İmalatçının izni olmaksızın makinenin orijinal yapısı hiçbir biçimde değiştirilemez. Her zaman orijinal yedek parça kullanılmalıdır. Yetkili olmayan kişiler tarafından yapılan değişiklikler ve/veya orijinal olmayan parçalar, kullanıcının yaralanmasına ya da ölümüne neden olabilir.



UYARI! Çalı biçme makinesinin yanlış veya dikkatsizce kullanılması ciddi, hatta ölümcül yaralanmalara neden olabilir. Bu kılavuzu tamamen okuyarak içeriğini iyice anlamaz son derece önemlidir.

GİRİŞ

Değerli Müşterimiz,

Bir Husqvarna ürünü aldığınız için sizi kutlarız. Husqvarna, İsveç Kralı XI. Karl'ın ağızdan dolma tüfek yapımı için Husqvarna nehri kıyısında bir fabrika kurulmasını emrettiği 1689 yılından bu yana olan birikimin ve geleneğin ürünüdür. Su gücüyle çalışan bir fabrika için Husqvarna nehrinin sularından yararlanmak amacıyla yapılan yer seçimi de son derece mantıklıydı. 300 yılı aşkın ömrü süresince Husqvarna fabrikası, odun sobasından modern mutfak malzemelerine, dikiş makinelerine, bisikletlere, motosikletlere kadar birçok farklı ürün imal etmiştir. İlk motorlu çim biçme makineleri 1956 yılında üretilmeye başlandı ve bunun ardından 1959'da zincirli testere geldi; Husqvarna'nın bugün uzmanlaştığı alan da bu oldu.

Günümüzde artık Husqvarna, en büyük önceliği kalite olan, dünyanın en önde gelen orman ve bahçe ekipmanı üreticisidir. Misyonumuz, ormancılık ve bahçeciliğin yanı sıra inşaat sektörü için de motorla çalışan ekipmanlar geliştirmek, üretmek ve pazarlamaktır. Husqvarna'nın amacı, ergonomik, kullanılabilirlik, güvenlik ve çevre koruması konularında da her zaman en önde olmaktır. İşte bu nedenle, çalıştığımız bu alanlarda sizlere farklı özellikleri olan ürünler geliştirmiş bulunmaktayız.

Ürünlerimizi kalite ve performans açısından büyük bir memnuniyetle uzun yıllar kullanacağımıza inanıyoruz. Ürünlerimizden herhangi birini satın almanız, gerektiğinde profesyonel onarım ve servis hizmetlerine ulaşmanızı sağlar. Makinenizi satın aldığınız yer yetkili bayilerimizden biri değilse, size en yakın servis istasyonunun adresini isteyin.

Dileğimiz, ürünümüzden memnun kalmanız ve uzun yıllar kullanmanızdır. Bu kullanım kılavuzunu değerli bir belge olarak koruyun. İçinde önerilenleri (kullanım, servis, bakım, vs.) yerine getirerek makinenizin ömrünü uzatabilir ve elden düşme satış değerini artırabilirsiniz. Bir gün makinenizi satarsanız, yeni sahibine kullanım kılavuzunu da vermeyi ihmal etmeyin.

Husqvarna ürünlerini kullandığınız için teşekkür ederiz.

Husqvarna AB ürünlerini sürekli olarak geliştirmeye çalışmaktadır, bu yüzden ürünlerin biçim ve görüntüleri konusunda önceden haber vermeksizin değişiklik yapma hakkımız saklıdır.

NE NEDİR?

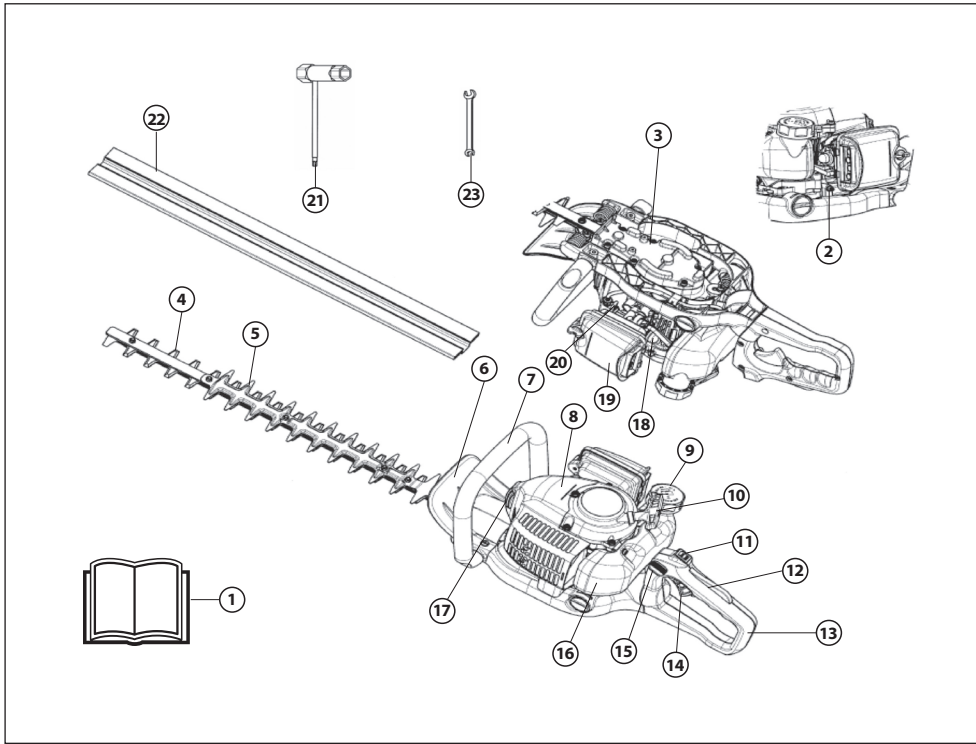

Ne nedir?

- | | |
|-------------------------------|--------------------------------|
| 1 Kullanım kılavuzu | 13 Arka sap |
| 2 Yağ doldurucu kapağı, dişli | 14 Gaz ayarı |
| 3 Dişli kovani | 15 Ray kilidi |
| 4 Bıçaklar | 16 Yakıt deposu |
| 5 Bıçak koruyucusu | 17 Buji kapağı ve buji |
| 6 El koruyucusu | 18 Yakıt pompası |
| 7 Ön kulp | 19 Hava filtresi kapağı |
| 8 Silindir kapağı | 20 Şok ayar kolu |
| 9 Depo kapağı | 21 Anahtar |
| 10 Çalıştırma tutacağı | 22 Taşıma ile ilgili korumalar |
| 11 Stop düğmesi | 23 Anahtar |
| 12 Kelebek kilidi | |

GENEL GÜVENLİK AÇIKLAMALARI

Önemli

ÖNEMLİ!

Makine yalnızca dal ve çalı çırpı kesmek için tasarlanmıştır. Artık orijinal imalatına benzerliği kalmayacak biçimde yapısal değişikliğe uğratılmış bir makineyi asla kullanmayınız.

Yorgun ya da içkili iken ya da görüş, karar verme ve bedensel denetim yeteneklerinizi etkileyebilecek olan bir ilaç almışsanız makineyi asla kullanmayınız.

Kişisel koruyucu araçlar kullanınız. Kişisel koruyucu araçlar bölümüne bakınız.

Makineyi aşırı derecede soğuk veya çok soğuk ve/veya nemli ortamlarda kullanmayınız.

Hiçbir zaman arızalı bir makineyi kullanmayın. Bu kılavuzda belirtilen güvenlik kontrolleri ile bakım ve servis talimatlarına uyun. Bazı bakım ve servis işlerinin sadece yetkili ve kalifiye teknisyenler tarafından yapılması gerekir. Bakım başlığı altındaki talimatlara bakın.

Çalıştırmadan önce tüm kapak ve siperler takılmalıdır. Elektrik şoku riskini engelleyebilmek için buji kapağının ve ateşleme kablosunun hasarsız olduğundan emin olun.



UYARI! Bu makine, çalışması sırasında bir elektromanyetik alan oluşturur. Bu alan, bazı koşullarda aktif veya pasif tıbbi implantlarda girişime neden edebilir. Ciddi veya ölümcül yaralanma riskini azaltmak için, tıbbi implantlar takılı kişilerin, bu makineyi çalıştırmadan önce doktorlarına ve tıbbi implant üreticisine danışmanlarını öneririz.



UYARI! Motorun kapalı veya havalandırması iyi olmayan yerlerde çalıştırılması havasızlıktan boğulmaya veya karbon monoksit zehirlenmesine yol açabilir.



UYARI! Hiçbir zaman çocukların makineyi kullanmalarına veya yakınında olmalarına izin vermeyin. Makinede yaylı durdurma anahtarları olduğundan ve çalışma elciğine uygulanabilecek az bir güç ve hızla çalıştırılabileceğinden, bazı koşullarda küçük çocuklar bile makinenin çalışması için gereken gücü bulabilirler. Bu da ciddi yaralanmalara yol açabilir. Bu nedenle makine yakın gözetiminiz altında olmadığı zaman buji kapağını çıkarın.



UYARI! Hatalı bıçaklar kaza olasılığını artırır.

Kişisel koruyucu araçlar

ÖNEMLİ!

Çalı biçme makinesinin yanlış veya dikkatsizce kullanılması ciddi, hatta ölümcül yaralanmalara neden olabilir. Bu kılavuzu tamamen okuyarak içeriğini iyice anlamamız son derece önemlidir.

Makineyi her kullandığınızda, onaylanmış kişisel koruyucu araçlar kullanmalısınız. Kişisel koruyucu araçlar sakatlanma tehlikesini ortadan kaldırmasalar da, herhangi bir kazanın meydana gelmesi durumunda yaralanma derecesini azaltırlar. Uygun kişisel koruyucu araçlar seçmekte satıcınızın yardımını isteyiniz.



UYARI! Gürültüye karşı koruma cihazı kullanılırken, uyarı sinyallerine ve seslerine karşı daima dikkatli olunuz. Motor durdurulduktan hemen sonra, gürültüye karşı koruma cihazınızı çıkartınız.

GÜRÜLTÜYE KARŞI KORUMA CİHAZI

Gürültüye karşı koruma cihazı, yeterli bir susturucu etkisi sağlıyorsa kullanılmalıdır.



GÖZ KORUMA CİHAZI (GÖZLÜK)

Daima onaylanmış bulunan göz koruma cihazları kullanı lmalı dı r. Miğferin ön parçası nda kullanı lan koruma gözlüğü de mutlaka onaylanmış olmalı dı r. Koruma gözlüğünün onaylanmış olması demek, ABD'nin ANSI Z 87.1. standartları na veya AB ülkelerinin EN 166 standartları için aranan şartlara uygun olması anlamı na gelir.



ELDİVENLER

Eldivenler ihtiyaç duyulduğu zaman kullanılabilir. Örn: kesme cihazlarının monte işlemlerinde mutlaka kullanılmalıdır.



ÇİZMELER

Dayanikli, kaymayan bot veya ayakkabi giyin.



GENEL GÜVENLİK AÇIKLAMALARI

ELBİSELER

Kesme işlemini yaparken yırtılmaya dayanıklı elbiseler kullanınız, çalıklara ve dallara kolayca takılma riski taşıyan geniş elbiseler giymekten kaçınınız. Daima sağlam ve dayanıklı uzun paçalı pantolonları kullanınız. Kesme işlemini yaparken ziynet eşyası takmayınız, kısa pantolon veya sandalet giymeyiniz ve çıplak ayakla çalışmayınız. Saçlarınızın omuzlarınıza doğru sarkmamasına özen gösteriniz.

İLK SARGI

İlk yardım çantası her zaman kolay ulaşılabilecek yerde olmalıdır.



Makinenin güvenlik donanımı

Bu bölümde, makinenin güvenlik donanımı konusunda ayrıntıların neler olduğu, bunların hangi işlemlere sahip bulunduğu ve doğru çalışıp çalışmadığına emin olmak için kontrol ve bakımının nasıl gerçekleştirileceği açıklanmaktadır. Bu teçhizatın makinenin neresinde olduğunu görmek için Ne nedir? bölümüne bakınız.

Makine doğru bir şekilde kullanılmaz ve gerekli onarımlar ve bakımlar yetkili servis ve bilirkişiler tarafından yapılmazsa, o takdirde makinenin ömrünün uzunluğu kısalabilir ve kaza riski artabilir. Eğer daha fazla bilgiye ihtiyac duyuyorsanız, en yakın servis istasyonuna başvuruda bulununuz.

ÖNEMLİ!

Makinenin her türlü servis ve onarımı özel eğitim gerektirmektedir. Bu, özellikle makinenin güvenlik donanımıyla ilgilidir. Eğer makineniz aşağıdaki listede yer alan denetimlerden herhangi birinde takılırsa, servis atelyenize başvurunuz. Ürünlerimizden herhangi birini satın aldığınızda, profesyonel tamir ve servis sunacağımızı garanti ederiz. Makineyi size satan satıcı servis satıcısı değilse, en yakın servis temsilcisinin adresini vermesini isteyiniz.



UYARI! Bozuk güvenlik gereçlerine sahip bir makineyi asla kullanmayınız. Bu bölümde belirtilen kontrolleri ve bakım önlemlerini uygulayınız. Makineniz bu denetimlerden herhangi birisinde takılırsa onarım için servis ajanınıza başvurunuz.

Kelebek kilidi

Kelebek kilidi, istenmeyen durumlarda gaz ayarının etkinleşmesini önlemek için yapılmıştır. Düğmeye (A) basınca (elinizi kulpa bastırınca) gaz ayarı (B) devreden çıkar. Elinizi kaldırdığınızda ise hem gaz ayarı hem de gaz ayarlama düğmesi eski durumuna döner. Bu hareket iki tane bağımsız dönüş yayı tarafından kontrol edilir. Bu düzenleme sayesinde, elinizi

kulptan kaldırdığınızda kelebek kontrolü otomatik olarak çalışmama durumunda kilitlenir.

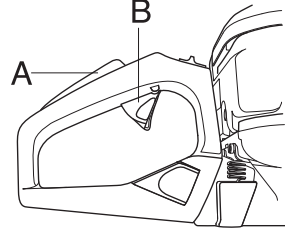

Gaz ayarlama düğmesi asıl konumunda iken gaz ayarının boşta olduğunu denetleyiniz.

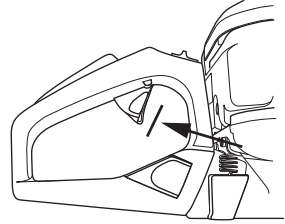

Kelebek kilidine basınız ve bıraktığınız zaman yeniden asıl konumuna geldiğini denetleyiniz.

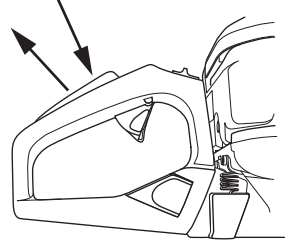

Gaz ayarının ve kelebek kilidinin rahat çalışmakta olduğunu ve dönüşüm makası sisteminin çalıştığını denetleyiniz.

Başlarken başlığı altındaki talimatları okuyun. Çalı biçme makinesini çalıştırıp tam gaz verin. Gaz tetiğini bırakıp bıçakların durup hareketsiz kaldığını kontrol edin. Gaz tetiği rölanti konumundayken bıçaklar dönüyorsa, karbüratörün rölanti ayarının yapılması gerekir. Bakım başlığı altındaki talimatları okuyun.



GENEL GÜVENLİK AÇIKLAMALARI

Stop düğmesi

Stop düğmesi, motoru durdurmak için kullanılır.

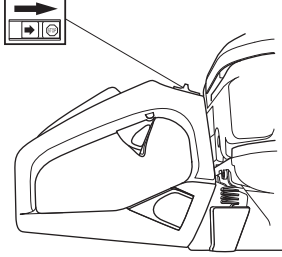

Motoru çalıştırınız ve stop düğmesi stop durumuna getirildiğinde motorun durduğunu denetleyiniz.

El koruyucusu



El koruyucusu ellerin hareket halindeki bıçaklara temas etmesini önler; ör. kullanıcının eli ön elikten kayması durumunda.

Koruyucunun doğru takılmış olduğunu kontrol edin.

Koruyucunun hasarsız olduğunu kontrol edin.

Titreşimden arındırma sistemi



Makineniz, elden geldiğince, titreşimsiz ve kolay bir kullanım için tasarlanmış bir titreşimden arındırma sistemi ile donatılmıştır.

Makinenizin titreşimden arındırma sistemi, titreşimin motor birimi/kesici araç ile makinenizin sapı arasındaki iletişimini önlemektedir.

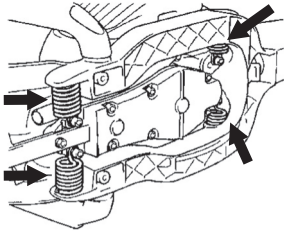

Bıçaklar dahil motor gövdesi dört adet yay yardımıyla gidon sistemi üzerinde asılı durumdadır.

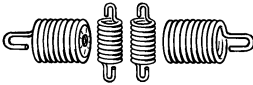

Materyal çatlağı ve bozulmalardan sonra titreşimden arındırma elemanını düzenli olarak denetleyiniz. Titreşim engelleyici cihazın tam olduğunu, sabit ve sağlam olarak sıkıca bağlı olduğunu kontrol ediniz.



UYARI! Titreşimlere maruz kalmak, kan dolaşımı bozukluğu bulunan kişilerde, kan damarı veya sinirsel hastalıklara neden olabilir. Titreşimden meydana gelen herhangi bir rahatsızlık durumunda, doktora gidiniz. Örne: bu tür semptomlar, uyuşukluk, duyarlılığını yitirme, gıdıklanmalar, batmalar, ağrılar veya normal gücünü yitirme, derinin yüzeyinin veya renginin değişimi gibi ortaya çıkabilmektedir. Bu tür semptomlar alışa geldiği şekilde, parmaklarda, ellerde veya bileklerde görülür. Düşük ısıda riskler daha fazla artabilir.

Susturucu

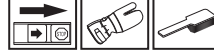

Susturucu, olanak elverdiğince, motor saçınıtlarından kullanıcıyı korumak üzere ve sesin düzeyini düşürmek için yapılmıştır. Katalizatör ile donatılmış susturucu, aynı zamanda gazın içinde bulunan zararlı maddeleri en aza indirmek için donatılmıştır.

Sıcak ve kuru iklimlere sahip ülkelerde yanma riskinin (yukarıda adı geçen makine için) olduğu açıktır. Bu nedenle böyle bir susturucu donatmayı uygun bulduk. Kıvılcım odası ağı. Makinenizin susturucusunun, yukarıda adı geçen böyle bir kıvılcım odası ağıının olup olmadığını kontrol ediniz.

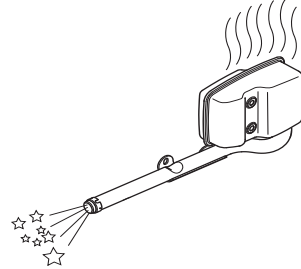

GENEL GÜVENLİK AÇIKLAMALARI

Eğer makinenizin susturucusu kıvılcım tutma ağına sahip ise o da düzenli olarak temizlenmelidir. Yanlış yerleştirilmiş bir ağ motorun ısınmasına ve ciddi biçimde arızalanmasına yol açar.

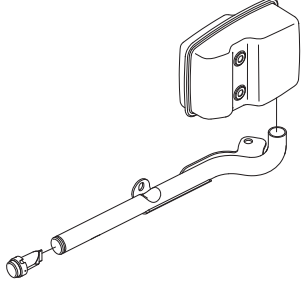

Susturucular açısından, kullanım kılavuzunda belirtilen denetim, bakım ve servisi yerine getirmeniz büyük önem taşımaktadır.

Susturucusu aşınmış bir makineyi asla kullanmayınız.

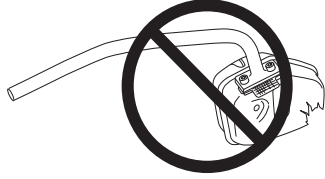

Susturucunun makinenin içine oturmuş olduğunu düzenli olarak denetleyiniz.

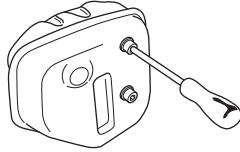

UYARI! Katalitik dönüştürücülerle donatılmış susturucular ve egzoz boruları kullanım sırasında oldukça ısınır ve durdurulduktan sonra bir süre öyle kahr. Bu rölantide de geçerlidir. Temas, ciltte yanıklara neden olabilir. Yangın riskini unutmayın!



UYARI! Susturucunun içinde kanserojen olabilecek kimyasal maddeler bulunmaktadır. Susturucunun hasar görmesi durumunda bu maddelere temas etmeyin.



UYARI! Düşününki:

Egzos dumanları sıcaktır ve yangına neden olabilecek kıvılcımlar da taşıyabilmektedir. Bu nedenle hiçbir biçimde makineyi kapalı yerde ve kolay tutuşabilir maddelerin yakınında çalıştırmayınız!

Bıçak koruyucusu

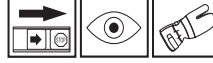

Bıçak koruyucusu (A) vücudunuzun herhangi bir kısmının bıçaklarla (B) temasını önlemek için düşünülmüştür.

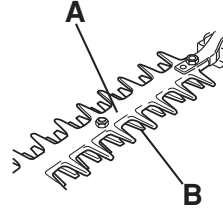

Bıçak koruyucusunun hasarlı veya eğik olup olmadığını kontrol edin. Hasar görmüş veya eğilmiş bıçakları değiştirin.

Dişli kovana

Makine kullanıldığında dişli kovana ısınır. Yanmanızı önlemek için dişli kovana dokunmayın.

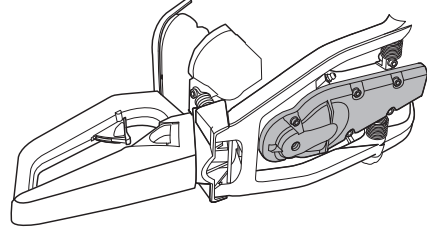

YAKIT KULLANIMI

Yakıt güvenliği

Aşağıdaki durumlarda makineyi asla çalıştırmayınız:

- 1 Eğer motorun yakıt tankına doldurduğunuz yakıttan, yakıt döküntüsü varsa: Dökülen bütün yakıtı siliniz ve kalan benzinin buharlaşmasını bekleyiniz.
- 2 Eğer yakıt döküntüsü size veya elbisenize bulaşursa, hemen elbisenizi değiştiriniz. Yakıt döküntüsü ile temas eden vücudunuzun bölümlerini hemen yıkayınız. Yakıt döküntüsü ile temas eden vücudunuzun bölümlerini sabun ve suyla yıkayınız.
- 3 Yakıt sızdırıyorsa. Depo kapağı ve yakıt kablolarında sızma olup olmadığını düzenli olarak denetleyiniz.

Taşıma ve saklama

- Makineyi ve yakıtı, kıvılcım ve alev sızıntısı riskinin olmadığı, örn: elektrik makinelerinin, elektrik motorlarının, elektrik kontağının/elektrik düğmesinin veya ısı dağıtım merkezlerinin bulunmadığı ortamlarda muhafaza ediniz ve taşıyınız.
- Yakıtın taşınması ve korunmasında yalnızca özel olarak tavsiye edilen ve onaylanmış bulunan araçlar kullanılacaktır.
- Makinenin uzun süre koruması durumunda, yakıt tankı, mutlaka boşaltılmalıdır. En yakındaki benzin istasyonu ile temasa geçerek elinizdeki benzin fazlasını ne yapmanız gerektiğini sorunuz. Açık havada uygun bir konteynıra yakıtı boşaltın ve çıplak alevlerden uzak tutun.
- Makinenin iyice temizlenmiş olmasına ve onu uzun süreli koruma altına almadan önce tümüyle yetkili servis denetiminden geçmiş olmasına özen gösteriniz.
- Makinenin taşınması veya korunması sırasında, kesme aracının transport koruması mutlaka monte edilmiş olmalıdır.
- Nakliye sırasında makineyi emniyete alın.
- Makinenin istenmeden çalışmasını önlemek için uzun süre kullanılmadığında, yakıt gözetim altında olmadığında ve servis için bakım yapılırken buji kapağının çıkarılması gerekir.



UYARI! Yakıtı taşıırken çok dikkatli olunuz. Patlama ve yanma riskinin olabileceğini düşününüz.

Çalıştırıcı

DİKKAT! Makine, iki zamanlı bir motorla donatılmış olup, her zaman benzin ve iki zamanlı motor yağı karışımı kullanılarak çalıştırılmalıdır. Doğru karışımın elde edilebilmesi için karıştırılacak yağ miktarının hassas şekilde ölçülmesi önemlidir. Az miktarda yakıt karıştırılıyorsa, küçük yanlışlıklar bile karışımdaki oranları belirgin şekilde etkileyebilir.



UYARI! Yakıt ve yakıt buharı kolay ateş alır ve teneffüs edildiğinde veya cildinizle temas ettiğinde ciddi yaralanmalara yol açabilir. Bu nedenle yakıt işlemlerinde azami derecede dikkatli olmalı ve yeterli havalandırma olmasına özen göstermelisiniz.

Benzin



DİKKAT! Her zaman en az 90 oktanlık (RON) kaliteli benzin/yağ karışımları kullanın. Makinenizde katalitik dönüştürücü (Teknik veriler bölümüne bakın) mevcutsa her zaman iyi kalitede kurşunsuz benzin/yağ karışımı kullanın. Kurşunlu benzin katalitik dönüştürücüyü bozar.

Bunu çevreye uyumlu benzin olarak adlandırabiliriz soğuk durumdaki benzinden de yararlanılabilir.



- Önerilen en düşük oktan 90'dır (RON). Motoru 90'dan daha düşük oktanlı yakıtla çalıştırsanız, motor tekler. Bu nedenle motor çok fazla ısınır, bu da motorda ciddi zarara yol açabilir.
- Sürekli yüksek devirde yapılan çalışmalarda yüksek sayıda oktan bulunan yakıt kullanılması tavsiye edilir.

İki-strok yağı

- En iyi sonuç ve performans için hava soğutmalı, iki zamanlı motorlar için özel olarak üretilen HUSQVARNA iki zamanlı motor yağlarını kullanın.
- Su soğutmalı harici motorlar için üretilmiş, harici yağ (TCW) olarak da anılan iki zamanlı motor yağlarını asla kullanmayın.
- Dört çekişli motorlar için imal edilmiş olan yağları kesinlikle kullanmayınız.
- Düşük yağ kalitesi veya fazla zengin yağ/yakıt karışımı katalitik dönüştürücünün işlevine zarar verir ve hizmet ömrünü azaltır.
- Karıştırma oranı

HUSQVARNA iki zamanlı yağ içeren 1:50 (%2).

JASO FB/ISO EGB olarak sınıflandırılmış hava soğutmalı, iki zamanlı motorlar için tasarlanmış yağlar ile 1:33 (%3).

Benzin, litre	İki-strok yağı, litre	
	2% (1:50)	3% (1:33)
5	0,10	0,15
10	0,20	0,30
15	0,30	0,45
20	0,40	0,60

YAKIT KULLANIMI

Karışım

- Benzin ve yağ her zaman, benzin için uygunluğu onanmış, temiz bir kaptaki karıştırınız.
- Her zaman, karıştırılacak olan benzinin yarısını karıştırarak işe başlayınız. Daha sonra yağın tümünü dökünüz. Yakıt karışımını karıştırınız (çalkalayınız). Daha sonra geri kalan benzin dökünüz.
- Makinenin yakıt deposu dolmadan önce yakıt karışımını özenle karıştırınız (çalkalayınız).

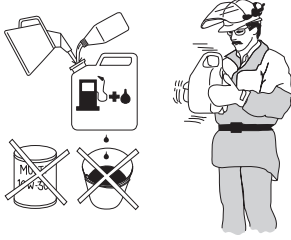

- Bir aylık bir ihtiyaçtan daha fazla yakıt karıştırmayınız.
- Eğer makine uzun bir süre kullanılmıyacaksa yakıt deposu boşaltılıp temizlenmelidir.



UYARI! Katalitik konvertör egzosu, aletin kullanıldığı sırada ve kullanımdan sonra çok sıcak olur. Aynı durum rölantide de söz konusudur. Makineyi özellikle yanıcı maddelerin ve/veya gazların yakınında kullanacağınız zaman yangın tehlikesini göz önünde tutunuz.

Yakıt ikmali



UYARI! Aşağıdaki önlemler yangın olasılığını azaltır.

Yakıt dolumunu iyi havalandırılan bir alanda yapın. Yakıt dolumunu kesinlikle kapalı mekânlarda yapmayın.

Yakıtın yakınında sigara içmeyiniz ve/veya sıcak bir cisim bulundurmuyunuz.

Motor çalışırken yakıt ikmali yapmayınız.

Yakıtı doldurmadan önce motoru durdurun ve motorun soğumasını bekleyiniz.

Yakıt doldururken, olası bir fazla basıncın yavaşıca kaybolması için depo kapağını yavaşıca açınız.

Yakıt ikmalinden sonra depo kapağını iyice sıkıştırarak kapatınız.

Başlamadan önce mutlaka makineyi doldurma alanından ve kaynağından uzaklaştırın.

- Yakıt tankını, doldurucu koruyucusu ile beraber kullanınız.
- Yakıt deposunun kapağını kurulumuz ve temizleyiniz. Yakıt deposunun çevresindeki kirler çevre kirliliğine neden olur.
- Yakıt deposunu tam olarak doldurmadan önce kabı sallayarak tam olarak karıştırdığınızdan emin olunuz.

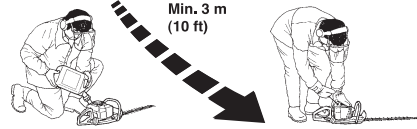

ÇALIŞTIRMA VE DURDURMA

Başlamadan önce kontrol yapınız.



- Çalışma alanını kontrol edin. Atılmış olabilecek maddeleri kaldırın.
- Kesme donanımını kontrol edin. Hiçbir zaman kör, kırılmış veya hasarlı bıçaklar kullanmayın.

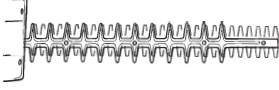

- Makinenin iyi çalışır durumda olduğunu kontrol edin. Tüm somunların ve civataların sıkı olduğunu kontrol edin.
- Dişli kovanının doğru olarak yağlandığından emin olun. Dişli kovani başlığı altındaki talimatları okuyun.
- Motor boşta olduğunda her zaman kesme donanımının durduğunu kontrol edin.
- Makineyi sadece tasarlandığı amaç için kullanın.
- Elciklerin ve güvenlik önlemlerinin çalışır durumda olduğundan emin olun. Hiçbir zaman parçası eksik veya şartnamesine aykırı olarak değişiklik yapılmış makineleri kullanmayın.
- Kapaklarda aynı zamanda somut bir şekilde monte edilmiş olacak ve makine çalışmaya başlamadan önce hatasız olacaktır.

Çalıştırma ve durdurma



UYARI! Makine çalıştırılmadan önce kavrama düzeni kapağı ile dişli kovanının yerine takılı olması gerekir aksi takdirde kavrama düzeni yerinden çıkıp yaralanmaya neden olabilir.

Makineyi çalıştırmadan önce her zaman yakıt doldurduğunuz yerden en az 3 metre uzağa götürün. Makineyi sağlam bir yere koyun. Motor çalıştırıldığında bıçakların hareket etmeye başlayabileceğini unutmayın. Bıçakların herhangi bir yere değmeyeceğinden emin olun. Çalışma alanında izinsiz kimsenin olmamasına dikkat edin; aksi takdirde ciddi yaralanma olasılığı vardır. Güvenlik mesafesi 15 metre

Soğuk motor

Ateşleme: Başlangıç noktasıyla "stop" ilişkisini kurunuz. (Çalıştırma konumu)

Yakıt pompası: Yakıt pompasının kauçuk torbasına, yakıt dolmaya başlayınca kadar defalarca basınız. Kauçuk torbanın tamamen dolmasına gerek yoktur.

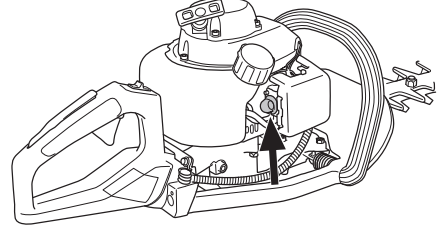

Jikle: Jikleyle jikle durumuna getiriniz.

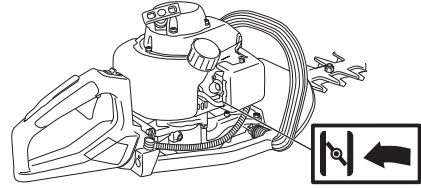

Sıcak motor

Ateşleme: Başlangıç noktasıyla "stop" ilişkisini kurunuz. (Çalıştırma konumu)

Yakıt pompası: Yakıt pompasının kauçuk torbasına, yakıt dolmaya başlayınca kadar defalarca basınız. Kauçuk torbanın tamamen dolmasına gerek yoktur.

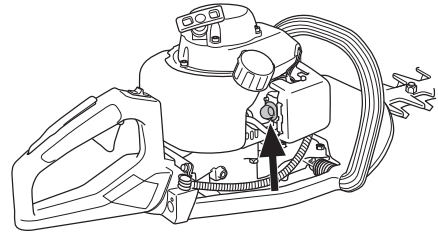

Çalıştırma

Makinenin gövdesini toprağa doğru sol elinizle bastırınız (DİKKAT! Kesinlikle ayağınızla basmayınız!) Başlama kolunu tutunuz, başlama halatını sağ elinizle size bir karşı koyma hissedinceye kadar yavaşça dışarıya doğru çekiniz (başlama çengelleri içeri doğru tutulur) ve daha sonra ani ve sert hareket ediniz. **Çalıştırma ipini hiçbir zaman elinize dolamayınız.**

Motor çalışır çalışmaz jikleyle tekrar orijinal konumuna getirin ve çalışana kadar motoru çalıştırmayı deneyin.

DİKKAT! Çalıştırma ipini tümüyle dışarı doğru çekmeyiniz ve tümüyle dışarı doğru çekilmiş durumdayken elinizden

ÇALIŞTIRMA VE DURDURMA

bırakmayınız. Bu durum, makinenin arızalanmasına yol açabilir.



Stop

Motor, anahtar durdurma konumuna getirilerek kapatılır.

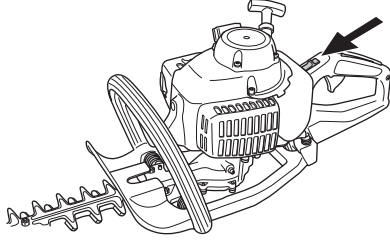

Durdurma anahtarı durdurma konumuna ayarlandığında motor durmuyorsa jikleji jikle konumuna (jikle kapalı) ayarlayın. Servis noktası ile irtibata geçin.

Aıştırma

İlk 20 saat boyunca makineyi maksimum kapasitede uzun süreli çalıştırmayın.

ÇALIŞMA TEKNİKLERİ

Genel çalışma açıklamaları

ÖNEMLİ!

Bu bölümde çalışırken makinesiyle çalışırken alınması gereken temel güvenlik önlemleri anlatılmaktadır.

Cihazın kullanılması esnasında, emin olmadığınız herhangi bir durumla karşılaşırsanız bir bilirkişiye danışınız. Bu durumda satıcıyla veya servisinizle temasa geçiniz.

Yeterli derecede kaliteli olmayan ve çok zor ustalık gerektiren ürünleri kullanmaktan kaçınınız.



UYARI! Makine ciddi yaralanmalara neden olabilir. Güvenlik talimatlarını dikkatle okuyun. Makinenin nasıl kullanılacağını öğrenin.



UYARI! Kesici araç. Motoru kapatmadan önce alete dokunmayın.

Kişisel korunma

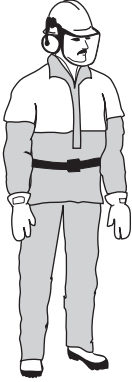

- Kişisel koruyucu araçlar kullanınız. Kişisel koruyucu araçlar bölümüne bakınız.
- Her zaman çalışma giysileri ve dayanıklı kalın uzun pantolon giyin.
- Hiçbir zaman bol giysiler giyip, takılar takmayın.
- Saçlarınızın omuz hizasından aşağıya sarkmamasına dikkat edin.

Çevreye ilişkin güvenlik talimatları

- Hiçbir zaman makineyi çocukların kullanmasına izin vermeyin.
- Çalışırken hiç kimsenin 15 m'den fazla yaklaşmasına izin vermeyin.
- Kullanım kılavuzu içeriğini anladığınızdan emin olmadan hiçbir kimsenin makineyi kullanmasına izin vermeyin.

- Hiçbir zaman sağlam olmayan merdiven, tabure veya benzeri yüksek yerlerin üstüne çıkarak çalışmayın.



- İnsanların veya malların kazalara veya tehlikelere maruz kalmasından operatörün sorumluluğu olacağını unutmayın.

Çalışmaya ilişkin güvenlik talimatları



- Her zaman güvenli ve sağlam bir çalışma pozisyonunda olduğunuzdan emin olun.
- Makineyi tutmak için mutlaka iki elinizi birlikte kullanın. Makineyi vücudunuzun önünde tutun.

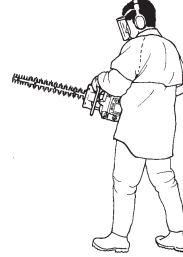

- Motor çalışırken ellerinizin ve ayaklarınızın kesme donanımının yakınına gelmemesine dikkat edin.



- Motor kapandıktan sonra kesme donanımı tam olarak durana kadar ellerinizi ve ayaklarınızı donanıma yaklaştırmayın.
- Kesme sırasında fırlayabilecek dallara ve çalılara dikkat edin.
- Yere çok yakın kesmeyin. Taş veya başka maddeler sıçrayabilir.

ÇALIŞMA TEKNİKLERİ

- Çalışma alanını elektrik kabloları, haşarat ve hayvan, vs. veya kesme donanımına zarar verebilecek metal malzemeler gibi yabancı maddelerin olmaması için kontrol edin.
- Makine yabancı bir maddeye gelirse veya titreşim olursa hemen makineyi durdurun. Buji kablosunu bujiden çıkarın. Makinenin hasar görüp görmediğini kontrol edin. Hasar varsa onarın.
- Çalışma sırasında bıçaklara bir şey takılırsa motoru kapatın ve temizlemeden önce bıçakların tamamen durmasını bekleyin. Buji kablosunu bujiden çıkarın.

İşin bitirilmesinden sonraki güvenlik talimatları



- Makine kullanılmadığında her zaman nakliye korumasının takılı olması gerekir.
- Makineyi kapayın. Motor çalışırken makinenin başından asla ayrılmayın.
- Çalı biçme makinesi; servis, muayene veya depolama için durdurulduğunda güç kaynağını kapatın, buji kablosunu bujiden çıkarın ve tüm hareketli parçaların durduğundan emin olun. Motor bölmesinde herhangi bir eylem gerçekleştirmeden önce motorun soğumasını bekleyin.
- Kesme donanımını onarıırken her zaman dayanıklı çalışma eldivenleri giyin. Bunlar son derece keskin olup kolayca yaralanmaya neden olabilir.

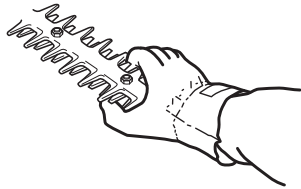

- Makineyi çocukların ulaşamayacağı bir yerde saklayın.
- Onarım için yalnızca orijinal yedek parçalar kullanın.

Çalışma tekniğinin temeli

- Kenarları keserken aşağıdan yukarıya doğru hareketle çalışın.
- Gazı yükü uygun şekilde ayarlayın.
- Çalılı keserken motorun her zaman çalıdan uzak tarafta olması gerekir.

- Dengeyi en iyi şekilde sağlamak için makineyi mümkün olduğunca vücudunuza yakın tutun.

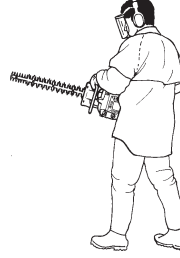

- Uç tarafın yere değmemesine dikkat edin.
- İş aceleyle yapmayın ancak tüm dallar tam olarak kesilene kadar sürekli olarak çalışın.

Arka sap

Çalılı keserken eforu azaltmak için tutamağı 90° sola veya sağa çevirebilirsiniz.

- Kilitleme koluna basarak tutamağı serbest bırakın.

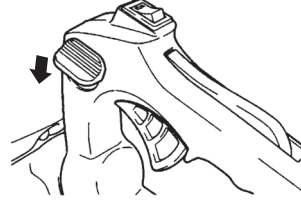

- Tutamağı, kilitleme kolu yerine oturana kadar çevirin.

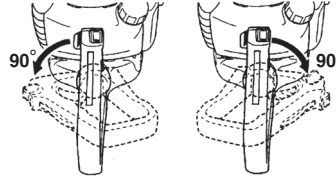

- Tutamak yeni konumunda kilitlendiğinde tekrar gaz verebilirsiniz.
- Çalışma sırasında çalı biçme makinesinin yönüne bakılmaksızın tutma kolu mutlaka yukarı dönük olmalıdır.

Motor boşa çalışırken bile tutamağı döndürebilirsiniz; çünkü çalı biçme makinesi, bıçağın hareketsiz kalmasını sağlayan bıçak parçalarıyla donatılmıştır.

BAKIM

Karbüratör

Husqvarna ürününüz zararlı emisyonları azaltma özelliklerine göre tasarlanmış ve üretilmiştir.



UYARI! Makine çalıştırılmadan önce kavrama düzeli kapağı ile dişli kovanın yerine takılı olması gerekir aksi takdirde kavrama düzeli yerinden çıkıp yaralanmaya neden olabilir.

Çalıştırma



- Karbüratör, gaz ayarı aracılığıyla motorun devridaimini yönetir. Karbüratörün içinde hava/yakıt birbirine karışır. Bu hava/yakıt karışımı ayarlanabilir. Motorun en yüksek düzeyde etkinliğini sağlamak için ayarlama düzgün olmak zorundadır.
- Karbüratörün ayarlanması, motorun, örneğin iklim, rakım, benzin ve çift yoğunluklu yağ tipi gibi yerel koşullara uydurulması demektir.

Rölanti devrini ayarlama

T-vidası, motor boşta iken gaz ayarının durumunu ayarlar. T-vidası ileriye doğru çevrildiğinde daha yüksek devridaim, geriye doğru çevrildiğinde ise daha düşük devridaim sağlar.

Bazı ayarlamaları yapmadan önce, hava filtresinin temiz olduğundan ve hava filtresi kapağı nı tam olarak oturmuş olduğundan emin olunuz.

Ayar yapmak gerekiyorsa rölanti ayarı vidası T'yi kullanarak rölanti hızını ayarlayın. Önce, bıçaklar hareket etmeye başlayana kadar rölanti ayarı vidası T'yi saat yönünde çevirin. Sonra, bıçakların hareketi durana kadar rölanti ayarı vidası T'yi saatin tersi yönde çevirin. Motor her konuda düzgün bir şekilde çalışıyorsa, rölanti devir hızı ayarı doğru yapılmış demektir. Bıçakların hareket etmeye başladığı hıza kadar belirgin bir pay kalmalıdır. Boşta çalışma hızını kaydedin:

Teknik bilgiler bölümüne bakınız. Bıçakların jikle çalıştırma konumundayken de hareketsiz olması gerekir.

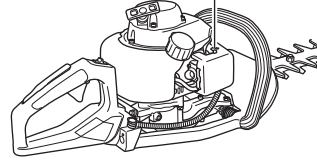
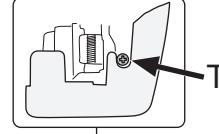

UYARI! Kesme cihazının çalışmamasından dolayı boş devir ayarı yapılamıyorsa satıcımızla/servisinizle ilişki kurunuz. Somut bir kurma veya onarım olmadığı sürece makinenizi kesinlikle kullanmayınız.

Susturucu

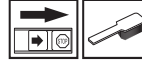

DİKKAT! Belli bir takım eksozlar katalizör sistemiyle donatılmıştır. Makinenizin katalizör sistemiyle donatılmış olup olmadığı konusunda bilgi almak için Teknik veri bölümüne bakınız.

Susturucu, gürültü düzeyini azaltmak ve gaz artıklarının kullanıcıdan uzak tutmak üzere yapılmıştır. Gaz artıkları yüksek ısıya sahiptir ve egzozun kuru ya da yanabilir bir materyale çevrilmesi durumunda, yangın tehlikesine neden olabilecek kıvılcımlar taşır.

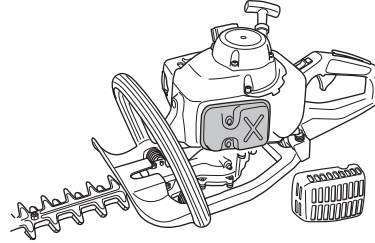

Kimi susturucular, özel bir kıvılcım tutucu ağı ile donatılmışlardır. Eğer makineniz böylesi bir donanıma sahipse, sözkonusu ağı haftada bir kez temizlenmelidir. Bu işlem, en iyi biçimde, çelik telli bir fırçayla yapılabilir.

Katalizör sistemi bulunmayan eksozlu makinelerde şebeke ağının temizlenmesi ve olası olarak haftada bir kez değiştirilmesi gerekir. Katalizör sistemi bulunan eksozlu makinelerde şebeke ağının temizlenmesi ve olası olarak ayda bir kez değiştirilmesi gerekir. **Olasılıklar şebeke ağında bozulmalar meydana geldiğinde hemen değiştirilmelidir.** Eğer şebeke ağı çok sık bozuluyorsa, bu, katalizör sisteminin

BAKIM

fonksiyonunun çok aşağıya düşmüş olmasına işaretler. Bu durumla ilgili kontrol için satıcımızla görüşünüz. Şebeke ağının yerleştirilmesinden sonra makinede yüksek ısı meydana geliyorsa bu durum silindire zarar verebilir.

DİKKAT! Makineyi, kötü bir durumda bulunan bir eksozla asla beraber kullanmayınız.



UYARI! Katalizör susturucusu çok ısır, bu nedenle makinenin kullanımı sona erdikten sonra sıcaklığı hemen kaybolmaz. Susturucunun ısınması, makine boşta çalışırken de devam eder. Susturucuya dokunmak, deride yaralanmalara neden olabilir. Yanma tehlikesine karşı dikkatli olunuz.

Soğutucu sistem



Elden geldiğince alçak bir çekiş ısısı tutturabilmek için makine bir soğutucu sistem ile donatılmıştır.

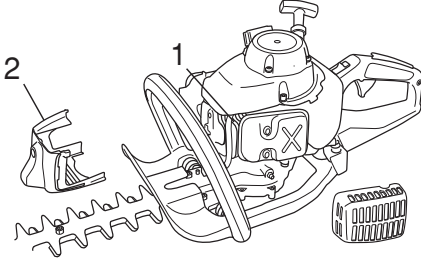

Soğutucu sistem, aşağıdaki parçalardan meydana gelmektedir:

- 1 Pervane kanatları.
- 2 Silindirdeki soğutucu borular.
- 3 Silindir kapağı (soğuk havayı silindire iletir).

Soğutucu sistemi, haftada bir kez; daha olağanüstü koşullarda ise daha sık olmak üzere fırçayla temizleyiniz. Kirli ya da temizlenmeden yerine konulmuş bir soğutucu sistem, bıçkınin aşırı ısınmasına ve silindir ile kömürün arızalanmasına yol açar.

Buji



Aşağıdaki durumlar bujinin kondisyonunu etkiler:

- Yanlış ayarlanmış bir karbüratör.
- Yakıttaki hatalı bir yağ (az veya çok) karışımı motora zarar verir.
- Kirli bir hava filtresi.

Bu faktörler bujinin elektrotlarında artıklara yol açar ve çekiş bozuklukları ile çalıştırma zorluklarına neden olabilir.

Bıçkın etkinliği düşükse, çalıştırmada zorlanıyorsa ya da motor boşta çalışırken tekiyorsa: başka önlemlere bavurmadan, öncelikle bujiyi denetleyiniz. Buji kirliyse, temizleyiniz ve elektrot aralığının 0,9-1,0 mm olduğunu denetleyiniz. Buji bir ay kadar çalıştıktan sonra veya gerekirse daha önce değiştirilmelidir.

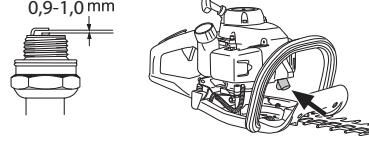

DİKKAT! Her zaman önerilen buji tipini kullanınız! Yanlış buji, kömür/silindir tahribine neden olur. Bujiye süpresör takılı olduğundan emin olun.

Hava filtresi

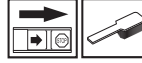

Aşağıdakilerden kaçınmak için hava filtresi toz ve kirden arındırılmalı ve düzenli olarak temizlenmelidir:

- Karbüratör arızaları.
- Çalıştırma sorunları.
- Motor gücünün azalması.
- Motor parçalarında gereksiz aşınması
- Anormal ölçüde fazla yakıt tüketimi.

Her 25 saatlik çalışmadan sonra filtreyi temizleyiniz veya bu işlemi tozlu çalışma koşullarına göre daha sık uygulayınız.

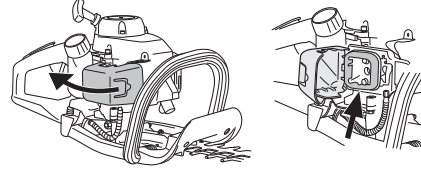

Hava filtresinin temizlenmesi

Hava filtresi kapağını sökünüz ve filtreyi dışarıya çıkarınız. Hava filtresini sıcak suyla ve banyo sabunuyla yıkayınız. Filtreyi kuruduktan sonra tekrar yerine takarak monte ediniz.

Uzun süre kullanılmış bir hava filtresinin büsbütün temizlenmesi olanaksızdır. Bundan ötürü filtre, düzenli aralıklarda yenisiyle değiştirilmelidir. **Bozuk bir hava filtresi kesinlikle değiştirilmek zorundadır.**

Yakıt filtresi



Motora giden yakıt azalırsa, yakıt kapağında ve yakıt filtresinde tıkanma olup olmadığını kontrol edin.

BAKIM

Dışli kovani



Dışli kutusu üzerinde bir gres memesi vardır. Gres ilavesi yapmak için bir gres tabancası kullanın. Bu işlem yaklaşık her 50 çalışma saatinde bir uygulanmalıdır. Husqvarna özel yağını kullanın.

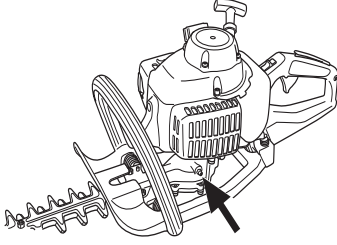

Bıçaklara temiz gres yağı ulaşana kadar pompalayın.

Temizleme ve yağlama



Makineyi kullanmadan önce ve kullandıktan sonra, temizleme maddesi kullanarak bıçaklardaki reçine veya bitki kalıntılarını temizleyin.

Uzun süreli depolamalardan önce bıçak çubuklarını özel yağ ile yağlayın.

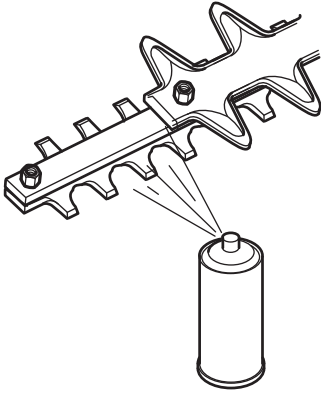

BAKIM

Bakım şeması

Aşağıda makinede yapılması gereken bakım işlemlerinin listesi vardır. Konuların çoğu Bakım bölümünde anlatılmıştır. Kullanıcının, Kullanım Kılavuzu'nun yalnız bu bölümünde belirtilen bakım ve servisi yapması gerekir. Daha kapsamlı işlerin yetkili bir servis tarafından yapılması zorunludur.

Bakım	Günlük bakım	Haftalık bakım	Aylık bakım
Makinenin dış kısmını temizleyin.	X		
Gaz tetikleme kilidi ve gaz fonksiyonunun güvenliğini açısından doğru şekilde işlediğinden emin olun.	X		
Makinenin durdurma düğmesinin çalışıp çalışmadığını kontrol ediniz.	X		
Motor rölantideyken veya jikle çalıştırma konumundayken bıçakların hareket etmediğini kontrol edin.	X		
Bıçakların hasarsız olduğunu ve çatlama veya benzeri hasar belirtisi göstermediğini kontrol edin. Gerekirse bıçakları değiştirin.	X		
Bıçak koruyucusunun hasarlı veya eğik olup olmadığını kontrol edin. Hasar görmüş veya eğilmiş bıçakları değiştirin.	X		
Hava filtresini temizleyiniz. Gerektiğinde değiştiriniz.	X		
El korumasının zarar görmemiş olduğunu kontrol ediniz. Zarar görmüş olanları değiştiriniz.	X		
Vidaların ve somunların sıkışma durumlarını denetleyiniz.	X		
Motordan, depodan veya yakıt hatlarından yakıt sızıntısı olup olmadığını kontrol edin.	X		
Motor çalıştırma cihazı (halatıyla beraber) kontrol ediniz.		X	
Titreşim yalıtıcılarının arızalı olup olmadıklarını denetleyiniz.		X	
Bujileri dışarıdaki temizliğini yapın. Bujileri sökerek elektrik mesafesini kontrol ediniz. Mesafeyi 0,9-1,0 mm ye ayarlayın veya bujileri değiştiriniz. Bunun için bujiler kısmına bakınız radyo arızası.		X	
Makinenin soğutma sistemini temizleyin.		X	
Susturucunun kıvılcım hapsedici ağını temizleyiniz veya değiştiriniz (yalnız katalizör sistemi olmayan susturucular için geçerlidir.)		X	
Karbüratörü dış kısımda temizleyiniz ve kirlerini boşaltınız.		X	
Dışli kovanına yağ doldurun. Bunun yaklaşık her 60 saatlik çalışmadan sonra yapılması gerekir.		X	
Bıçakları tutan vidaların doğru biçimde sıkıştırılmış olduğunu kontrol edin.		X	
Yakıt tankını temizleyiniz.			X
Yakıt filtresinde kirlenme olup olmadığını ve yakıt hortumunda çatlak veya başka kusurlar olup olmadığını kontrol edin. Gerekirse değiştirin.			X
Tüm kabloları ve bağlantıları denetleyiniz.			X
Debriyajı, debriyaj yaylarını ve debriyaj kampanasını kontrol ederek, aşınmış aşınmadıklarından emin olunuz. Eğer gerekiyorsa değiştiriniz.			X
Bujileri değiştiriniz. Bunun için bujiler kısmına bakınız radyo arızası.			X
Susturucunun kıvılcım hapsedici ağını (yalnız katalizör sistemi bulunan susturucular için geçerlidir) kontrol ederek temizleyiniz.			X
Yangın tehlikesini azaltmak için, susturucu ve motordaki kir, yapraklar ve yağ artıklarını temizleyin.			X

TEKNİK BİLGİLER

Teknik bilgiler

Teknik bilgiler	226HD60S	226HD75S
Motor		
Silindir hacmi, cm ³	23,6	23,6
Silindir çapı, inç/mm	34,0	34,0
Hortum uzunluğu, inç/mm	26	26
Boşta çalışma deviri, rpm	3000±200	3000±200
Maks. motor gücü, ISO 8893'e göre	0,85/8500	0,85/8500
Katalizatör eksoz	Hayır	Hayır
Devir sayısı düzenleyicisi, diş sistemi	Evet	Evet
Ateşleme sistemi		
Buji	NGK CMR7H-10	NGK CMR7H-10
Elektrot aralığı, inç/mm	0,9-1,0	0,9-1,0
Yakıt yağlama sistemi		
Üretici/karbüratör tipi	Walbro, Diyafram	Walbro, Diyafram
Benzin deposu hacmi, litre	0,47	0,47
Ağırlık		
Ağırlığı, yakıtsız, kg	5,8	6,0
Gürültü emisyonları		
(1 nolu dipnota bakınız)		
Ses gücü düzeyi, ölçülmüş dB(A)	100	100
Ses gücü düzeyi, garantili L _{WA} dB(A)	102	102
Ses düzeyi		
(2 nolu dipnota bakınız)		
Kullanıcının kulağına gelen ses basıncının karşılığı ölçülmüş ve EN ISO 10517, dB(A) olarak uygunluğu tespit edilmiştir.	91	91
Titreşim düzeyleri		
(3 nolu dipnota bakınız)		
EN ISO 10517 doğrultusunda, kulplarda ölçülen denk vibrasyon düzeyleri (a _{h_v,eq}): m/sn ²		
Ön/arka elcikler:	2,0/2,1<2,5	3,6/5,4
Bıçaklar		
Tip	Çift taraflı	Çift taraflı
Uzunluk, mm	600	750
Bölüm, mm	35	35
Dişli oranı	5.11	5.11

Not 1 Çevreye verilen gürültü emisyonu AB direktifi 2000/14/EC uyarınca ses gücü (L_{WA}) olarak ölçülmüştür. Makine için bildirilen ses gücü düzeyi, en yüksek düzeyi veren orijinal kesme ataşmanıyla ölçülmüştür. Garanti edilen ve ölçülen ses gücü arasındaki fark, garantili ses gücünün, 2000/14/AT Sayılı Direktif doğrultusunda, ölçüm sonucundaki dağılımı ve aynı modelden farklı makineler arasındaki değişimleri de içermesidir.

Not 2: Makinenin denk gürültü basınç düzeyi için bildirilen verilerdeki tipik istatistik dağılımı (standart sapma) 1 dB (A) şeklindedir.

Not 3: Denk vibrasyon düzeyi için bildirilen verilerin tipik istatistik dağılımı (standart sapması) 1 m/sn² şeklindedir.

TEKNİK BİLGİLER

Uygunluk konusunda AB deklarasyonu (Sadece Avrupa için geçerlidir)

Husqvarna AB, SE-561 82 Husqvarna, İsveç, tel: +46-36-146500 olarak, tüm sorumluluğu tarafımıza ait olmak üzere, 2014 yılı ve sonrasının (yıl, müteakip seri numarasıyla tip plakası üzerindeki düz metinde açıkça belirtilir) seri numaralarına sahip **Husqvarna 226HD60S, 226HD75S** çalı budama makinelerinin, standartlarla ya da diğer normatif belgelerle uyumlu şu KONSEY DİREKTİFİNİN koşullarına uygun olduğunu beyan ederiz:

- 17 Mayıs 2006 tarihli, "makinelerle ilgili", **2006/42/EC**.
- "elektromanyetik uygunluk hakkında" başlıklı, 15 aralık 2004 tarih ve **2004/108/EEC** sayılı KONSEY DİREKTİFİ ve geçerli ekler.
- "çevreye gürültü emisyonları hakkında" başlıklı, 8 Mayıs 2000 tarih ve **2000/14/EC** sayılı KONSEY DİREKTİFİ. Ek V'e göre uygunluk değerlendirmesi. Gürültü emisyonları hakkında bilgi için, Teknik bilgiler başlıklı bölüme bakınız.

Uygulanan standartlar: **EN ISO 12100:2010, EN ISO 10517:2009/A1:2013**

SMP Svensk Maskinprovning AB, Box 7035, SE-750 07 Uppsala, İsveç, Husqvarna AB adına gönüllü sınamayı gerçekleştirmiştir. Sertifikaların numaraları: 226HD60S. 226HD75S - **SEC/09/2199**

Husqvarna, 19 Mayıs 2014



Per Gustafsson, Geliştirme müdürü (Husqvarna AB yetkili temsilcisi ve teknik dokümantasyon sorumlusu.)

www.husqvarna.com

Original instructions
Bruksanvisning i original
Originale instruktioner
Originale instruksjoner
Alkuperäiset ohjeet
Originalanweisungen
Instructions d'origine
Originele instructies
Istruzioni originali
Instrucciones originales
Instruções originais
Αρχικές οδηγίες

Eredeti útmutatás
Instrukcja oryginalna
Původní pokyny
Pôvodné pokyny
Originaaljuhend
Originalios instrukcijos
Instrukcijas oriģinālvalodā
Originalne upute
Оригинальные инструкции
Оригинални инструкции
Instrucțiuni inițiale
Oriĝinal talimatlar

1156713-38



2014-11-28