

# Инструкция по эксплуатации

Полировщик Nilfisk BU500 56380063

**Цены на товар на сайте:**

[http://www.vseinstrumenti.ru/uborka/polomoechnye\\_mashiny/odnodiskovye/nilfisk/polirovschik\\_nilfisk\\_bu500\\_56380063/](http://www.vseinstrumenti.ru/uborka/polomoechnye_mashiny/odnodiskovye/nilfisk/polirovschik_nilfisk_bu500_56380063/)

**Отзывы и обсуждения товара на сайте:**

[http://www.vseinstrumenti.ru/uborka/polomoechnye\\_mashiny/odnodiskovye/nilfisk/polirovschik\\_nilfisk\\_bu500\\_56380063/#tab-Responses](http://www.vseinstrumenti.ru/uborka/polomoechnye_mashiny/odnodiskovye/nilfisk/polirovschik_nilfisk_bu500_56380063/#tab-Responses)

# BU500

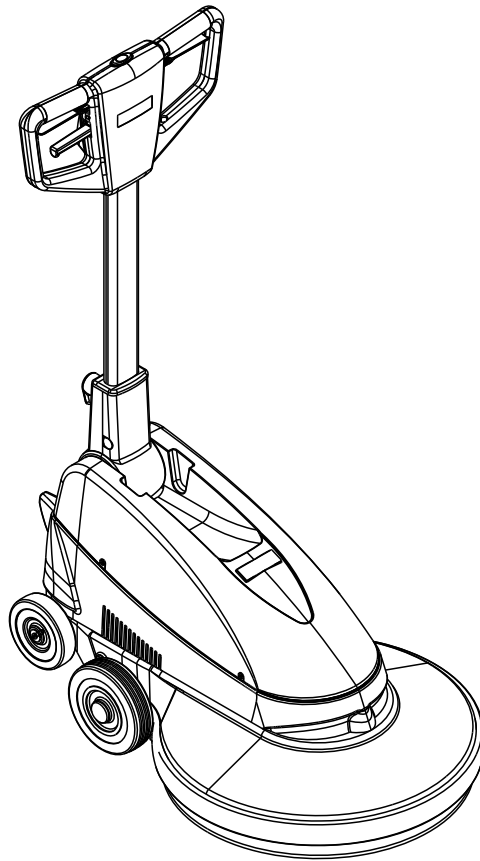

Brugsanvisning  
Bruksanvisning  
Käyttöohje  
Bedienungsanleitung  
Mode d'emploi  
Gebruiksaanwijzing  
Руководство для пользователя  
Instrucciones de uso  
Manual de Utilização  
Istruzioni d'uso  
Οδηγίες χρήσης  
Kasutusjuhend  
Lietošanas instrukcija  
Naudojimo instrukcija  
Navodila za uporabo  
Návod na používanie  
Návod k obsluze  
Instrukcja obsługi  
Használati útmutató  
Kullanım Talimatları  
Инструкции за употреба  
Instrucțiuni de utilizare  
Instructions For Use-Original Instructions



MODELS: 56380063, 56380064

11/10

FORM NO. 56091010

---

Dansk .....	4, 28, 34-35
Norsk .....	5, 28, 36-37
Svenska .....	6, 28, 38-39
Suomi .....	7, 28, 40-41
Deutsch .....	8, 29, 42-43
Français.....	9, 29, 44-45
Nederlands .....	10, 29, 46-47
Русский .....	11, 29, 48-49
Español.....	12, 30, 50-51
Português .....	13, 30, 52-53
Italiano .....	14, 30, 54-55
Ελληνικά.....	15, 30, 56-57
Eesti.....	16, 31, 58-59
Latviski.....	17, 31, 60-61
Lietuviškai .....	18, 31, 62-63
Slovenščina .....	19, 31, 64-65
Slovensky .....	20, 32, 66-67
Česky.....	21, 32, 68-69
Polski .....	22, 32, 70-71
Magyar.....	23, 32, 72-73
Türkçe.....	24, 33, 74-75
български.....	25, 33, 76-77
Românesc .....	26, 33, 78-79
English.....	27, 33, 80-81

**A**

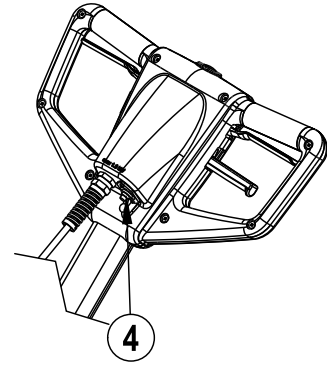
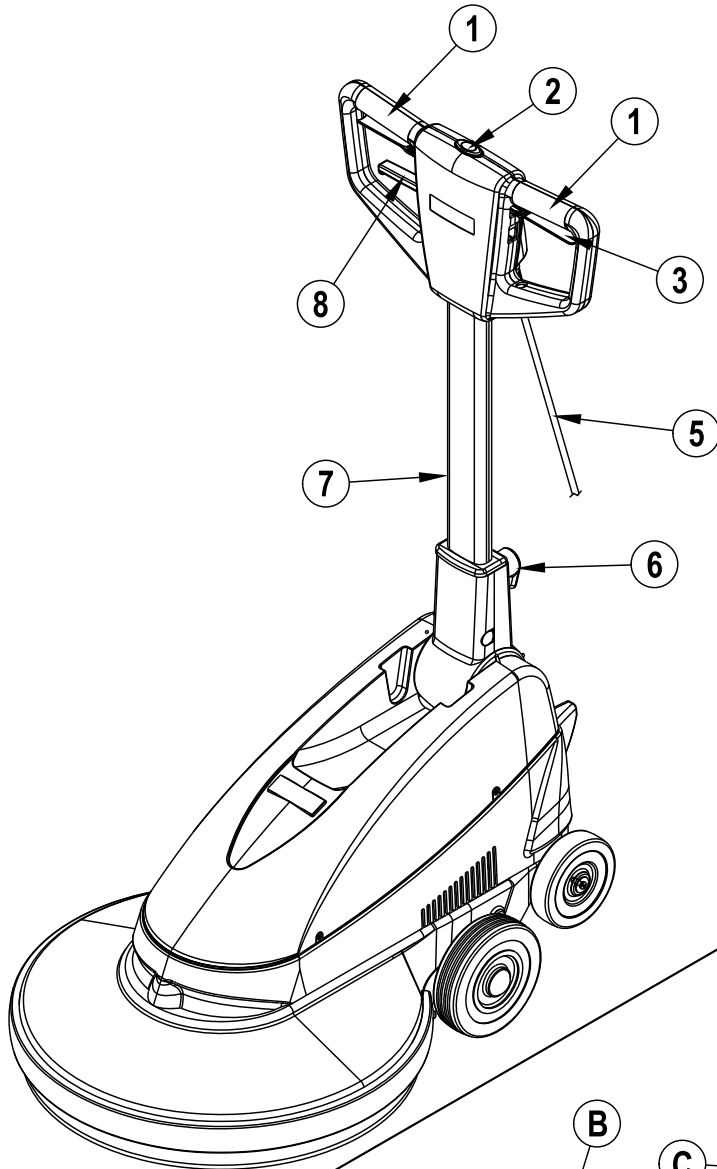

**B**

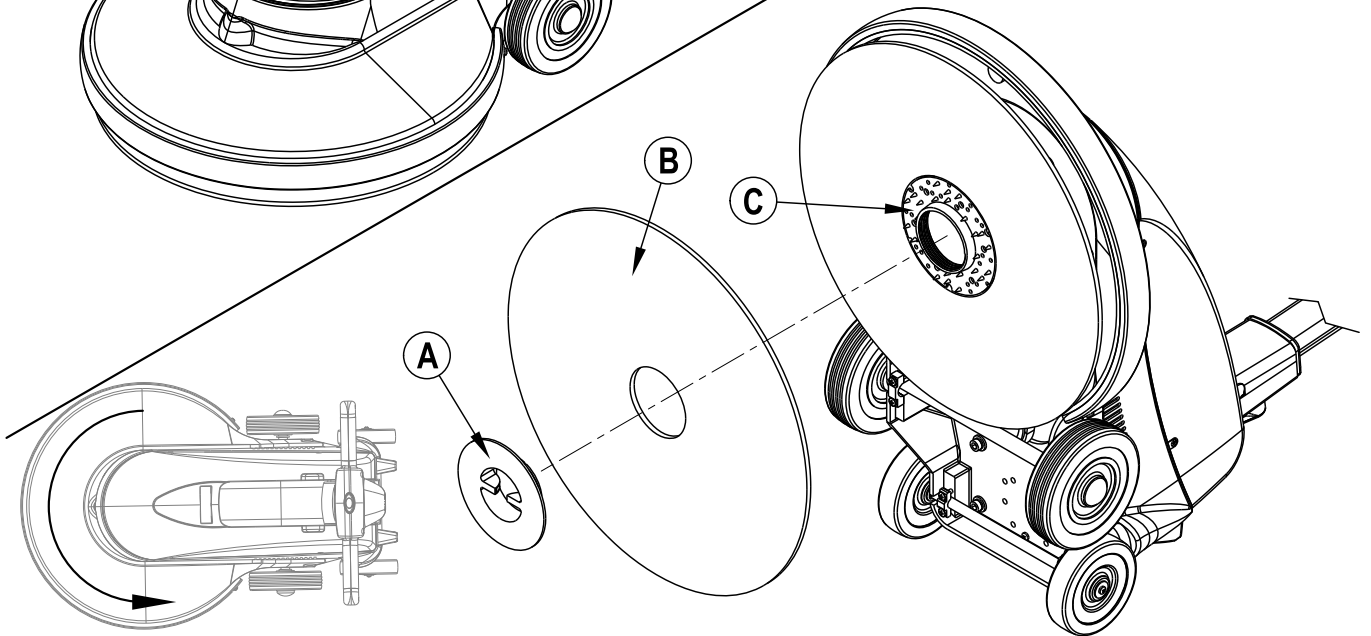

## VIGTIGE SIKKERHEDSANVISNINGER

Denne maskine er kun egnet til kommercielt brug, for eksempel på hoteller, skoler, hospitaler, fabrikker, butikker og kontorer, der ikke omfatter normale beboelsesrengøringsformål.

### SYMBOLER

Nilfisk anvender nedenstående symboler til at vise potentielt farlige tilstande. Læs disse oplysninger grundigt igennem, og træf de nødvendige foranstaltninger for at undgå person- eller tingsskade.



#### FARE!

Advarer om umiddelbare farer, der vil medføre personskade eller død.



#### ADVARSEL!

Gør opmærksom på en situation, der kan medføre alvorlig personskade.



#### FORSIGTIG!

Gør opmærksom på en situation, der kan medføre lettere alvorlig personskade, skade på maskinen eller andre ting.

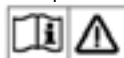

Læs hele vejledningen igennem, før du tager maskinen i brug.

## GENERELLE SIKKERHEDSANVISNINGER

Der er vedlagt særlige sikkerhedsforskrifter og advarsler, der advarer om potentielle farer for personskade eller beskadigelse af maskinen. Fremstilleren påtager sig intet ansvar for personuheld eller skader på ejendom forårsaget af ukorrekt brug af denne maskine.

Ved anvendelse af elektrisk udstyr skal visse grundlæggende sikkerhedsregler altid overholdes, herunder:

### ADVARSEL!

For at nedsætte risikoen for brand, elektrisk stød eller tilskadekomst:

- \* Denne maskine må kun anvendes af behørigt uddannede og autoriserede personer.
- \* Gå ikke fra maskinen når den er sluttet til stikket. Træk maskinen ud af kontakten ved rengøring, vedligeholdelse og når der udskiftes dele.
- \* Denne maskine er kun beregnet til tørsugning og må ikke anvendes eller opbevares udendørs.
- \* Maskinen må ikke udsættes for regn på grund af fare for elektrisk stød. Opbevares indendørs.
- \* Maskinen er ikke et legetøj. Vær ekstra opmærksom, hvis maskinen betjenes af eller i nærheden af børn.
- \* Maskinen må kun anvendes i henhold til beskrivelserne i brugsanvisningen. Anvend kun fabrikantens anbefalede tilbehør.
- \* Ikke bruge apparatet, hvis ledningen eller stikket er skadet. Hvis maskinen ikke virker, som den skal, er blevet tabt, beskadiget, efterladt udendørs eller tabt i vand, skal den indleveres på et servicecenter.
- \* Træk eller bær ikke maskinen i ledningen, brug ikke ledningen som håndtag, sæt ikke ledningen i klemme i en dør og træk ikke ledningen omkring skarpe kanter eller hjørner. Lad ikke ledningen komme i kontakt med de roterende børster eller rondeller. Hold ledningen væk fra varme overflader.
- \* Undlad at tage stikket ud af stikkontakten ved at trække i ledningen. Når stikket skal tages ud, skal du trække i stikket, ikke i ledningen.
- \* Undlad at tage fat om stikket eller maskinen med våde hænder.
- \* Stik ikke nogen genstande ind i maskinens åbninger. Brug ikke maskinen, hvis en åbning er blokeret; maskinen skal holdes fri for støv, trævler, hår og alt, hvad der kan reducere luftgennemstrømningen.
- \* Hold hår, løstsiddende tøj, fingre og alle legemsdele væk fra åbninger og bevægelige dele.
- \* Afbryd alle kontakter, før du tager stikket ud.
- \* MÅ IKKE anvendes sammen med brændbare eller eksplosive væsker, f.eks. benzin, og må ikke anvendes i områder, hvor sådanne væsker kan være til stede.
- \* Alle lemme og dæksler skal anbringes som vist i betjeningsvejledningen, før maskinen tages i brug.
- \* Anvend kun børster, som leveres med udstyret eller er angivet i betjeningsvejledningen. Brugen af andre børster kan påvirke sikkerheden.
- \* Ved brug af denne maskine skal det altid sikres, at andre personer, herunder især børn, ikke udsættes for fare.
- \* Læs alle anvisninger grundigt igennem, før du udfører nogen former for servicearbejde.
- \* Når der anvendes rengørings- og vedligeholdelsesmidler, skal fremstillers fareadvarsler følges og der skal bæres beskyttelsesbriller og beskyttelsestøj.
- \* Brug kun ikke-skummende, ikke brændbare rengøringsmidler, der ikke indeholder farlige substanser.
- \* Undlad at anvende maskinen på ramper eller skråninger med en hældning på mere end 2 %, eller på trapper.

## GEM DENNE VEJLEDNING

## VIKTIGE SIKKERHETSREGLER

Dette produktet er bare ment for kommersiell bruk, for eksempel i hoteller, skoler, sykehus, fabrikker, butikker, kontorer og andre lokaler som ikke er vanlige husholdninger og bomiljøer.

### SYMBOLER

Nilfisk bruker symbolene nedenfor til å varsle om potensielt farlige situasjoner. Les denne informasjonen nøye, og ta de nødvendige forholdsregler for å beskytte personer og eiendom.



#### FARE!

Brukes til å varsle om overhengende fare som kan føre til alvorlig personskade eller død.



#### ADVARSEL!

Brukes til å advare om situasjoner som kan føre til alvorlig personskade.



#### FORSIKTIG!

Brukes til å varsle om situasjoner som kan føre til mindre personskader eller skade på maskinen eller annet utstyr.



Les alle instruksjer grundig før du tar maskinen i bruk.

## GENERELLE SIKKERHETSREGLER

Bestemte forsiktighetsregler og advarsler er tatt med for å varsle deg om potensiell fare for skade på maskinen eller mulighet for personskade.

Produsenten påtar seg intet ansvar for personskader eller skade på eiendom på grunn av feilaktig bruk av denne maskinen.

Ved bruk av elektriske apparater og maskiner skal visse grunnleggende forholdsregler alltid følges, inkludert følgende:



#### ADVARSEL!

For å redusere fare for brann, elektrisk støt eller skade:

- \* Denne maskinen skal bare betjenes av personer med nødvendig opplæring og tillatelse.
- \* Man skal ikke forlate maskinen når den er koblet til strømmettet. Koble maskinen fra strømkilden ved rengjøring, vedlikehold og ved utskifting av deler.
- \* Denne maskinen er kun ment for bruk i tørre omgivelser, og skal ikke brukes eller lagres utendørs.
- \* For å unngå elektrisk støt, må ikke apparatet utsettes for regn. Oppbevares innendørs.
- \* Maskinen må ikke brukes som et leketøy. Utvis særlig aktsomhet hvis maskinen brukes av eller i nærheten av barn.
- \* Bruk maskinen bare som beskrevet i denne håndboken. Bruk kun tilbehør som er anbefalt av produsenten.
- \* Må ikke brukes med skadet ledning eller støpsel. Hvis maskinen ikke fungerer som den skal, eller hvis den har falt i gulvet, er skadet, har stått utendørs eller vært i vann, må den returneres til et servicesenter.
- \* Ikke trekk eller bær maskinen etter strømledningen. Bruk ikke ledningen som håndtak. Påse at ledningen ikke kommer i klem, og unngå å trekke ledningen rundt skarpe kanter eller hjørner. Ledningen må ikke komme i kontakt med de roterende kostene eller putene. Hold ledningen unna varme flater.
- \* Trekk ikke i ledningen når du skal trekke ut støpslet. Ta tak i støpslet, ikke i ledningen.
- \* Ikke ta i støpslet eller ledningen med våte hender.
- \* Ikke før gjenstander inn i åpninger. Må ikke brukes hvis åpninger er blokkert; hold åpninger fri for støv, lo, hår og annet som kan redusere luftstrømmen.
- \* Hold hår, løse klesplagg, fingre og alle kroppsdeler unna åpninger og bevegelige deler.
- \* Slå av alle kontroller før du plugges ut maskinen.
- \* Bruk ikke maskinen til å plukke opp brennbare væsker som bensin, maskinen må heller ikke brukes på steder hvor dette finnes.
- \* Alle dører og deksler skal plasseres som vist i bruksanvisningen før du tar i bruk maskinen.
- \* Bruk kun kostene som leveres med eller som er spesifisert i bruksanvisningen. Bruk av andre koster kan sette sikkerheten i fare.
- \* Når maskinen brukes, skal operatøren passe på at tredjepart, og spesielt barn, ikke utsettes for fare.
- \* Før services utføres skal all informasjon som gjelder funksjonen være grundig lest og forstått.
- \* Når man bruker rengjørings- eller pleieprodukter, må man ta hensyn til produsentens advarsler, og man må bruke vernebriller og -klær.
- \* Bruk kun lavtskummende, ikke-brennbare rengjøringsmidler som ikke inneholder farlige stoffer.
- \* Ikke bruk denne maskinen på ramper eller i skråninger med mer enn 2 graders helling, eller i trapper.

**TA GODT VARE PÅ DISSE INSTRUKSENE**

## VIKTIGA SÄKERHETSANVISNINGAR

Den här maskinen är endast avsedd för kommersiellt bruk, till exempel i hotell, skolor, sjukhus, fabriker, butiker och kontor och inte för allmänna hushållsändamål.

### SYMBOLER

Nilfisk använder symbolerna nedan för att varna för potentiella farliga situationer. Läs denna information noggrant och utför nödvändiga säkerhetsåtgärder för att skydda personal och egendom.



#### **FARA!**

Används för att varna för omedelbara risker som kan orsaka allvarliga personskador eller dödsfall.



#### **VARNING!**

Används för att göra dig uppmärksam på en situation som kan orsaka allvarliga personskador.



#### **IAKTTA FÖRSIKTIGHET!**

Används för att göra dig uppmärksam på situationer som kan orsaka lindriga personskador, maskinskador eller skador på annans egendom.

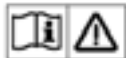

Läs alla anvisningar innan du använder utrustningen.

## ALLMÄNNA SÄKERHETSANVISNINGAR

Särskilda försiktighetsanvisningar och varningar inkluderas, för att varna dig för en potentiell fara som kan orsaka maskin- eller personskada. Tillverkaren bär ingen ansvarsskyldighet för personskada eller skada av egendom som orsakats av felaktig användning av maskinen.

När du använder elektrisk utrustning ska du alltid iaktta de grundläggande säkerhetsanvisningarna, inklusive följande:

### **VARNING!**

Hur man minskar risken för brand, elchock eller personskada:

- \* Maskinen bör endast användas av personer med behörighet och rätt utbildning.
- \* Lämna inte utrustningen när den är inkopplad. Koppla ifrån maskinen från strömkällan vid rengöring, underhåll och vid utbyte av delar.
- \* Denna maskin är endast avsedd för användning inomhus och får inte användas eller förvaras utomhus.
- \* För att undvika elchock, utsätt inte maskinen för regn. Förvaras inomhus.
- \* Maskinen får inte användas som en leksak. Iaktta största försiktighet när den används i närheten av barn.
- \* Använd maskinen endast enligt beskrivningen i denna bruksanvisning. Använd bara de tillbehör som tillverkaren rekommenderar.
- \* Använd inte maskinen om kabeln eller kontakten är skadad. Om utrustningen inte fungerar som den ska, eller om den har tappats, skadats, lämnats utomhus eller fallit i vatten, lämna in den på ett servicecenter.
- \* Dra eller bär inte maskinen i kabeln, använd inte kabeln som ett handtag, kläm inte kabeln mellan dörren och dra den inte runt vassa kanter eller hörn. Se till att inte matningskabeln kommer i kontakt med roterande borstar eller rondeller. Håll kabeln på behörigt avstånd från uppvärmda ytor.
- \* Koppla inte ur maskinen genom att dra i kabeln. Ta tag i själva kontakten vid urkoppling, aldrig i kabeln.
- \* Rör inte vid kontakten eller maskinen med våta händer.
- \* Stoppa inga främmande föremål i öppningar. Använd inte maskinen om någon öppning blockerats. Se till att den är fri från damm, ludd, hår och annat som kan förhindra luftflödet.
- \* Se alltid till att hår, löst sittande kläder, fingrar och kroppsdelar är på ett säkert avstånd från öppningar och rörliga delar.
- \* Stäng av alla reglage innan du kopplar ur kontakten.
- \* Använd inte maskinen med lättantändliga eller explosiva vätskor, såsom bensin. Använd inte maskinen i områden där sådana vätskor kan förekomma.
- \* Alla luckor och skydd ska placeras enligt bruksanvisningen innan maskinen används.
- \* Använd endast de borstar som medföljer utrustningen eller de som anges i bruksanvisningen. Användning av andra borstar kan medföra en säkerhetsrisk.
- \* Se alltid till att tredje parter, särskilt barn, inte utsätts för fara när du använder maskinen.
- \* Innan du utför någon service, läs noga igenom alla anvisningar som hänvisar till den funktionen.
- \* När du använder rengörings- och underhållsmedel, måste tillverkarens varningsföreskrifter iakttas och skyddsglasögon och -kläder måste användas.
- \* Använd endast lågskummande, icke antändliga rengöringsmedel som inte innehåller några farliga ämnen.
- \* Använd inte maskinen på ramper eller ytor som lutar mer än 2 grader eller på trappsteg.

## SPARA DESSA ANVISNINGAR

## TÄRKEITÄ TURVALLISUUSOHJEITA

Tämä laite on tarkoitettu ainoastaan kaupalliseen käyttöön esimerkiksi hotelleissa, kouluissa, sairaaloissa, tehtaissa, kaupoissa ja toimistoissa, eli muuhun kuin tavalliseen kotikäyttöön.

### SYMBOLIT

Nilfisk käyttää alla olevia symboleja osoittamaan mahdollisia vaaratilanteita. Lue ohjeet huolellisesti ja ryhdy tarvittaviin toimenpiteisiin henkilöstön ja omaisuuden suojaamiseksi.



#### VAARA!

Varoittaa välittömästi uhkaavista vaaroista, jotka voivat aiheuttaa vakavia henkilövahinkoja tai kuoleman.



#### VAROITUS!

Varoittaa tilanteista, joissa voi syntyä vakavia henkilövahinkoja.



#### HUOMIO!

Varoittaa tilanteista, joissa voisi syntyä lieviä henkilövahinkoja tai joissa kone tai muu omaisuus voi vahingoittua.

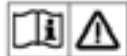

Lue kaikki ohjeet ennen käyttöä.

## YLEISET TURVALLISUUSOHJEET

Eriysvaroitukset varoittavat mahdollisista vaaratilanteista, jotka voivat vahingoittaa konetta tai aiheuttaa henkilövahinkoja. Valmistaja ei ota minkäänlaista vastuuta henkilö- tai omaisuusvahingoista, jotka aiheutuvat tämän koneen virheellisestä käytöstä.

Sähkölaitteita käytettäessä on aina noudatettava varovaisuutta. Tärkeimpiin varotoimiin kuuluu myös seuraava:



### VAROITUS!

Tulipalo-, sähköisku- ja loukkaantumisriskin vähentämiseksi:

- \* Tätä konetta saa käyttää vain asianmukaisesti koulutettu ja valtuutettu henkilökunta.
- \* Konetta ei saa jättää valvomatta, kun se on kytketty virtalähteeseen. Irrota kone virtalähteestä puhdistuksen ja huollon ajaksi sekä vaihdettaessa osia.
- \* Kone on tarkoitettu kuivakäyttöön eikä sitä saa käyttää tai säilyttää ulkona.
- \* Älä altista konetta sateelle, jotta voit välttää sähköiskut. Säilytä sisätiloissa.
- \* Älä anna kenenkään leikkiä laitteella. Erityinen varovaisuus on tarpeen, jos laitetta käyttävät lapset tai sitä käytetään lasten läheisyydessä.
- \* Käytä konetta vain tässä käsikirjassa kuvatulla tavalla. Käytä vain valmistajan suosittelemia lisälaitteita.
- \* Älä käytä konetta, jos virtajohto tai pistotulppa on vaurioitunut. Jos laite ei toimi kuten pitäisi, se on pudotettu, sitä on vahingoitettu, se on jätetty ulos tai pudotettu veteen, palauta se huoltokeskukseen.
- \* Älä vedä tai kanna laitetta johdosta, älä käytä johtoa kahvana, älä sulje luukkua niin että johto jää väliin äläkä vedä johtoa terävien reunojen tai kulmien ympäri. Älä päästä virtajohtoa kosketuksiin pyörivien harjojen tai laikkojen kanssa. Pidä johto erillään kuumista pinnoista.
- \* Älä irrota pistoketta vetämällä johdosta. Irrota pistoke tarttumalla itse pistokkeeseen, ei johtoon.
- \* Älä käsittele pistoketta tai laitetta märin käsin.
- \* Älä laita aukkoihin esineitä. Älä käytä laitetta, jos jokin aukko on tukossa. Poista laitteesta kaikki pöly, nukka, karvat ja muut materiaalit, jotka voivat pienentää ilmavirtausta.
- \* Pidä hiukset, löysät vaatteet, sormet ja kaikki ruumiinosat etäällä aukoista ja liikkuvista osista.
- \* Käännä kaikki säätövivut pois päältä ennen kuin irrotat pistokkeen.
- \* Älä siivoa laitteella herkästi syttyviä tai tulenarkoja nesteitä, kuten bensiiniä. Älä käytä laitetta sellaisilla alueilla, joilla voi olla tällaisia nesteitä.
- \* Kaikki luukut ja kannot on asennettava käyttöohjeessa kuvatulla tavalla ennen koneen käyttämistä.
- \* Käytä vain laitteen mukana toimitettuja tai käyttöohjeessa määritettyjä harjoja. Muiden harjojen käyttö voi heikentää koneen turvallisuutta.
- \* Varmista konetta käyttäessäsi, ettei kolmansille osapuolille, erityisesti lapsille, aiheudu vaaraa koneen käytöstä.
- \* Lue huolellisesti kaikki ohjeet ennen huoltotoiden aloittamista.
- \* Kun puhdistus- ja hoitovälineitä käytetään, valmistajan varoituksia on noudatettava ja suojalaseja ja -vaatteita on käytettävä.
- \* Käytä ainoastaan vähän vaahtoavia ja palamattomia puhdistusaineita, jotka eivät sisällä vaarallisia aineita.
- \* Älä käytä konetta alustoilla, joiden kaltevuusaste on yli 2 prosenttia, tai portaissa.

## SÄILYTÄ NÄMÄ OHJEET



## WICHTIGE SICHERHEITSANWEISUNGEN

Diese Maschine ist lediglich für kommerzielle Anwendungszwecke geeignet, z. B. in Hotelbetrieben, Schulen, Krankenhäusern, Fabriken, Geschäften und Büroräumen. Die Maschine ist mit anderen Worten nicht für normale Haushaltszwecke geeignet.

### SYMBOLE

Die Firma Nilfisk benutzt die untenstehenden Symbole, um auf eventuelle Gefahrensituationen hinzuweisen. Bitte lesen Sie diese Informationen sorgfältig durch und treffen Sie die erforderlichen Maßnahmen zum Schutz von Personen und Objekten.



#### GEFAHR!

Dieses Symbol warnt vor sofortigen Gefahren, die zu schweren Körperverletzungen oder Todesfällen führen können.



#### WARNUNG!

Warnungen weisen auf eine Situation hin, die schwere Körperverletzungen hervorrufen könnte.



#### VORSICHT!

Dieses Symbol soll auf eine Situation aufmerksam machen, die geringe Körperverletzungen oder Beschädigungen an der Maschine oder anderem Eigentum verursachen könnte.

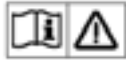

Vor Inbetriebnahme der Maschine sind sämtliche Anweisungen sorgfältig durchzulesen.

## ALLGEMEINE SICHERHEITSANWEISUNGEN

Es werden spezifische Sicherheitshinweise und Warnungen formuliert, um Sie vor potentiellen Gefahren für die Maschine und vor Verletzungen zu warnen. Der Hersteller übernimmt keine Haftung für Personen- und/oder Sachschäden aufgrund unsachgemäßen Gebrauchs dieser Maschine.

Bei der Benutzung eines Elektrogerätes sind die grundlegenden Vorsichtsmaßnahmen, einschließlich der im Folgenden genannten, jederzeit zu beachten:

### WARNUNG!

Zur Verminderung der Feuer- und Verletzungsgefahr sowie der Gefahr durch Stromstöße:

- \* Diese Maschine darf nur von qualifizierten und hierzu berechtigten Personen bedient werden.
- \* Lassen Sie das Gerät nicht unbeaufsichtigt, wenn es ans Stromnetz angeschlossen ist. Trennen Sie die Maschine bei Reinigungsarbeiten, Wartung oder dem Austausch von Teilen vom Netz.
- \* Diese Maschine ist nur für den Trockengebrauch bestimmt und darf nicht im Freien benutzt oder abgestellt werden.
- \* Zur Vermeidung von Stromschlägen darf das Gerät keinem Regen ausgesetzt werden. Das Gerät in einem geschlossenen Raum abstellen.
- \* Die Maschine ist kein Spielzeug. Besondere Vorsicht ist sowohl beim Betrieb in der Nähe von Kindern als auch bei der Benutzung der Maschine durch Kinder geboten.
- \* Die Maschine darf nur wie in diesem Handbuch beschrieben benutzt werden. Nur die vom Hersteller empfohlenen Zubehörteile dürfen angewandt werden.
- \* Das Gerät darf nicht mit beschädigtem Stromkabel oder Stecker benutzt werden. Falls das Gerät nicht einwandfrei arbeitet, fallen gelassen, beschädigt oder im Freien abgestellt worden ist oder sich im Wasser befunden hat, ist es bei einem Servicezentrum abzugeben. Das Gerät nicht am Kabel ziehen oder tragen.
- \* Das Kabel nicht als Handgriff benutzen. Das Kabel nicht in einer Tür einklemmen oder um scharfe Kanten oder Ecken ziehen. Achten Sie darauf, dass das Netzkabel nicht mit den rotierenden Bürsten oder Kissen in Berührung kommt. Das Kabel von erhitzten Oberflächen fernhalten.
- \* Den Stecker nicht an der Schnur aus der Steckdose ziehen! Um den Stecker zu ziehen, fassen Sie am Stecker selbst an und nicht am Kabel.
- \* Den Stecker und das Gerät nicht mit nassen Händen berühren.
- \* Es dürfen keinerlei Gegenstände in die Öffnungen eingeführt werden. Während des Betriebes dürfen keine Öffnungen blockiert sein; entfernen Sie Staub, Fäden, Haare sowie jegliche Fremdkörper, die den Luftstrom beeinträchtigen könnten.
- \* Haare, lose Kleidungsstücke, Finger und jegliche andere Körperteile sind von Öffnungen und beweglichen Teilen fernzuhalten.
- \* Bevor Sie den Stecker aus der Steckdose ziehen, alle Bedienelemente auf „Aus“ schalten.
- \* Das Gerät darf nicht mit leicht entzündbaren oder brennbaren Flüssigkeiten wie z. B. Benzin oder in Bereichen betrieben werden, in denen solche Flüssigkeiten vorhanden sind.
- \* Vor Inbetriebnahme der Maschine müssen alle Klappen und Abdeckungen so positioniert werden, wie im Handbuch beschrieben.
- \* Benutzen Sie nur die im Lieferumfang enthaltenen oder die im Handbuch angegebenen Bürsten. Die Benutzung anderer Bürsten kann die Sicherheit beeinträchtigen.
- \* Achten Sie beim Einsatz dieser Maschine darauf, dass keine anderen Personen, insbesondere Kinder, gefährdet werden.
- \* Lesen Sie vor Reinigungsarbeiten alle diesbezüglichen Anweisungen sorgfältig durch.
- \* Bei der Verwendung von Reinigungs- und Pflegemitteln müssen die Gefahrenwarnungen des Herstellers beachtet werden. Außerdem müssen Schutzkleidung und Schutzbrille getragen werden.
- \* Verwenden Sie nur nicht brennbare Reinigungsmittel mit geringer Schaumbildung und ohne gefährliche Substanzen.
- \* Diese Maschine darf nicht auf Rampen und Anstiegen mit einer Steigung von mehr als 2 Prozent betrieben werden.

## DIESE ANWEISUNGEN BITTE GUT AUFBEWAHREN

## CONSIGNES DE SÉCURITÉ IMPORTANTES

Cette machine est conçue uniquement pour une utilisation commerciale comme dans des hôtels, des écoles, des hôpitaux, des usines, des magasins et des bureaux, tout ce qui ne concerne pas les travaux ménagers.

### SYMBOLES

Les symboles reproduits ci-dessous sont utilisés pour attirer l'attention de l'opérateur sur des situations dangereuses. Il est donc conseillé de lire attentivement ces indications et de prendre les mesures adéquates en vue de protéger le personnel et le matériel.

#### **DANGER !**

Ce symbole est utilisé pour mettre l'opérateur en garde contre les risques immédiats pouvant entraîner des blessures physiques graves, voire un décès.

#### **AVERTISSEMENT !**

Ce symbole est utilisé pour attirer l'attention de l'opérateur sur une situation susceptible d'entraîner des blessures physiques graves.

#### **ATTENTION !**

Ce symbole est utilisé pour attirer l'attention de l'opérateur sur une situation qui pourrait entraîner des blessures physiques minimes ou des dommages mineurs de la machine ou autres biens.



Veillez lire l'ensemble des instructions avant d'utiliser la machine.

## CONSIGNES GÉNÉRALES DE SÉCURITÉ

Les consignes spécifiques de prudence et de sécurité mentionnées dans ce document ont pour but de vous informer sur les risques potentiels de dommages matériels ou de blessures physiques. Le fabricant n'accepte aucune responsabilité pour les dommages des biens ou les blessures corporelles dus à l'utilisation incorrecte de cette machine.

Lorsque vous utilisez un appareil électrique, certaines règles de base doivent toujours être observées, dont celles énoncées ci-après.

### **AVERTISSEMENT !**

Afin de réduire les risques d'incendie, de décharge électrique ou de blessure :

- \* Cette machine ne pourra être utilisée que par un personnel parfaitement entraîné et dûment autorisé.
- \* Ne laissez pas cet appareil sans surveillance lorsqu'il est branché. Débranchez la machine de la source d'alimentation pendant le nettoyage, la maintenance et le remplacement des pièces.
- \* Cette machine est destinée uniquement à un usage sec et ne doit pas être utilisée ou stockée à l'extérieur.
- \* Afin d'éviter tout risque de décharge électrique, n'exposez pas l'appareil à la pluie. Rangez la machine à l'intérieur.
- \* Elle ne doit pas être utilisée comme un jouet. Faites très attention lorsque l'appareil est utilisé par ou à proximité d'enfants.
- \* Utilisez cet appareil uniquement comme décrit dans le présent manuel. Utilisez uniquement les accessoires recommandés par le fabricant.
- \* N'utilisez pas l'appareil si le cordon ou la prise sont endommagés. Si l'appareil ne fonctionne pas correctement, est tombé, endommagé, resté à l'extérieur voire même tombé dans l'eau, renvoyez-le au centre d'entretien.
- \* Ne tirez pas et ne portez pas l'appareil par le cordon électrique. N'utilisez pas non plus le cordon comme poignée et ne l'enroulez pas autour d'objets pointus ou tranchants. Évitez également de refermer une porte sur le cordon. Ne laissez pas le cordon entrer en contact avec les brosses ou les tampons rotatifs. Tenez le cordon à l'écart de toute surface chauffée.
- \* Ne débranchez pas l'appareil en tirant sur le cordon. Pour débrancher la machine, saisissez la prise et non le cordon.
- \* Ne manipulez pas la prise, le cordon ou l'appareil avec les mains mouillées.
- \* N'introduisez aucun objet dans les orifices de l'appareil. N'utilisez pas l'appareil si l'un de ses orifices est bloqué. Conservez à l'abri des poussières, cheveux, peluches, etc., qui risquent de réduire le débit d'air.
- \* Prenez toutes les mesures nécessaires afin d'éviter que les cheveux, doigts, bijoux ou vêtements amples ne soient entraînés dans les parties mobiles de la machine ou pris dans une de ses ouvertures.
- \* Coupez toutes les commandes avant de débrancher l'appareil.
- \* N'utilisez pas la machine pour ramasser des liquides inflammables ou combustibles tels que l'essence ou à proximité de telles substances.
- \* Tous les couvercles et portes doivent être dans la position indiquée dans le manuel d'instruction avant de mettre la machine en service.
- \* Utilisez uniquement les brosses fournies avec l'appareil ou celles spécifiées dans le manuel d'instructions. L'utilisation d'autres brosses peut mettre la sécurité en péril.
- \* Lors de l'utilisation de cette machine, assurez-vous que les autres personnes, et notamment les enfants, ne courent aucun risque.
- \* Avant de procéder à toute opération d'entretien, veuillez lire attentivement toutes les instructions qui s'y rapportent.
- \* Lors de l'utilisation de produits de nettoyage et d'entretien, vous devez respecter les avertissements sur les dangers du fabricant. En outre, des vêtements et des lunettes de protection doivent être portés.
- \* Utilisez uniquement des produits de nettoyage peu moussants et incombustibles, qui ne contiennent aucune substance dangereuse.
- \* Ne faites pas fonctionner la machine sur des rampes ou des pentes de plus de 2 pour-cent ou sur des escaliers.

## CONSERVEZ CES CONSIGNES

## BELANGRIJKE VEILIGHEIDSVOORSCHRIFTEN

Behalve voor gewoon huishoudelijk gebruik is deze machine ook geschikt voor commercieel gebruik, bijvoorbeeld in hotels, scholen, ziekenhuizen, fabrieken, winkels en kantoren.

### SYMBOLEN

Nilfisk maakt gebruik van de volgende symbolen om potentieel gevaarlijke situaties aan te geven. Lees aandachtig deze informatie en neem de juiste voorzorgsmaatregelen om de mensen en voorwerpen in de buurt van de machine te beschermen.



#### GEVAAR!

Wordt gebruikt bij direct gevaar op ernstig persoonlijk letsel of de dood.



#### WAARSCHUWING!

Wordt gebruikt om een situatie aan te geven die ernstig persoonlijk letsel kan veroorzaken.



#### LET OP!

Wordt gebruikt om een situatie aan te geven die kleine verwondingen of schade aan de machine of andere voorwerpen kan veroorzaken.

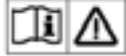

Lees alle aanwijzingen voordat u de machine gaat gebruiken.

## ALGEMENE VEILIGHEIDSVOORSCHRIFTEN

Bij "Waarschuwing!" en "Let op!" wordt u gewaarschuwd voor situaties die lichamelijk letsel of schade aan de machine kunnen veroorzaken. De fabrikant kan niet aansprakelijk worden gesteld voor persoonlijk letsel of beschadiging aan eigendom als gevolg van onjuist gebruik van deze machine.

Bij het gebruik van elektrische apparatuur moeten altijd de standaardvoorschriften worden gevolgd, waaronder de volgende:



### WAARSCHUWING!

Om brand, elektrische schokken of lichamelijk letsel te voorkomen:

- \* Deze machine mag alleen worden bediend door juist opgeleide en daartoe bevoegde personen.
- \* Laat de machine niet alleen achter als deze is aangesloten. Haal de stekker van de machine uit het stopcontact tijdens reiniging, onderhoud en bij de vervanging van onderdelen.
- \* Deze machine is alleen bestemd voor droog gebruik en mag niet buiten worden weggezet of gebruikt.
- \* Om elektrische schokken te voorkomen mag de machine niet in de regen staan. Zet de machine steeds binnen na gebruik.
- \* Laat de machine niet als speelgoed dienen. Wees extra voorzichtig als de machine door of in de buurt van kinderen wordt gebruikt.
- \* Gebruik de machine alleen volgens de aanwijzingen in deze handleiding. Maak alleen gebruik van de door de fabrikant aanbevolen hulpstukken.
- \* Gebruik de machine niet als het snoer of de stekker beschadigd is. Als de machine niet naar behoren werkt, gevallen of beschadigd is, buiten heeft gestaan of in het water is gevallen, breng de machine dan terug naar een servicecentrum.
- \* De machine niet aan het snoer voorttrekken of dragen; het snoer niet als handgreep gebruiken; geen deuren sluiten met het snoer ertussen; en het snoer niet om scherpe randen of hoeken heen trekken. **Laat het stroomsnoer niet in contact komen met de draaiende borstels of pads.** Houd het snoer uit de buurt van hete oppervlakken.
- \* Haal de stekker van de machine niet uit het stopcontact door aan het snoer te trekken. Trek de stekker uit het stopcontact, maar trek niet aan het snoer zelf.
- \* Raak de stekker of de machine niet aan als uw handen nat zijn.
- \* Zorg ervoor dat er zich geen voorwerpen in de openingen bevinden. Gebruik de machine niet als er een opening verstopt is; houd de openingen vrij van stof, pluizen, haar en alles waardoor de luchtstroom kan worden verminderd.
- \* Houd hoofdhaar, loshangende kleding, vingers en alle andere lichaamsdelen uit de buurt van de openingen en bewegende delen.
- \* Zet alle functies uit voordat u de stekker uit het stopcontact haalt.
- \* Gebruik de machine niet bij ontvlambare of brandbare vloeistoffen zoals benzine of op plaatsen waar deze aanwezig kunnen zijn.
- \* Voordat u met de machine aan het werk gaat, moeten alle deuren en afsluitpanelen in de positie staan die is aangegeven in de gebruikershandleiding.
- \* Gebruik enkel de borstels die bij de machine worden geleverd of borstels die uitdrukkelijk in de gebruikershandleiding staan vermeld. Het gebruik van andere borstels kan de veiligheid in het gevaar brengen.
- \* Let er bij het gebruik van deze machine op dat anderen, met name kinderen, geen gevaar lopen.
- \* Lees, voordat u onderhoudswerkzaamheden gaat verrichten, altijd eerst aandachtig alle aanwijzingen met betrekking tot de desbetreffende werkzaamheden.
- \* Bij het gebruik van reinigings- en verzorgingsmiddelen dienen de waarschuwingen van de fabrikant in acht genomen te worden en moeten een beschermingsbril en beschermende kleding gedragen worden.
- \* Gebruik alleen flauw schuimende, niet brandbare reinigingsmiddelen die geen gevaarlijke stoffen bevatten.
- \* Gebruik de machine niet op afritten of hellingen met een hellingshoek van meer dan 2 graden of op trap treden.

## BEWAAR DEZE INSTRUCTIES

## ВАЖНЫЕ ИНСТРУКЦИИ ПО ТЕХНИКЕ БЕЗОПАСНОСТИ

Эта машина предназначена только для коммерческого использования, например в отелях, в школах, в больницах, на фабриках, в магазинах и офисах, а не для обычных бытовых целей.

### СИМВОЛЫ

Nilfisk использует приведенные ниже символы для указания на потенциально опасные условия. Следует всегда внимательно читать эту информацию и принимать надлежащие меры для защиты персонала и имущества.

#### ОПАСНО ДЛЯ ЖИЗНИ!

Используется для предупреждения об опасных, быстро наступающих условиях, которые могут привести к травме или смертельному исходу.

#### ПРЕДУПРЕЖДЕНИЕ!

Используется для привлечения внимания к условиям, которые могут привести к тяжелой травме.

#### ОСТОРОЖНО!

Используется для привлечения внимания к условиям, которые могут привести к легкой травме или повреждению машины или другого имущества.

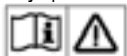

Перед эксплуатацией машины прочтите все инструкции.

## ОСНОВНЫЕ ПРАВИЛА ТЕХНИКИ БЕЗОПАСНОСТИ

Чтобы предупредить вас о возможной опасности повреждения машины или телесного повреждения, приведены конкретные предупреждения и предостережения. Производитель не несет ответственности получении травм ли за поломки, вызванные неправильным использованием.

При использовании бытовых электроприборов, следует всегда принимать основные меры предосторожности, в том числе:

#### ПРЕДУПРЕЖДЕНИЕ!

Для снижения риска возникновения пожара, поражения электрическим током или получения травмы:

- \* Только персонал, имеющий разрешение на это, обученный надлежащим образом, должен управлять машиной.
- \* Не оставляйте включенный пылесос без присмотра. Отключите машину от источника питания во время чистки, проведения технического обслуживания, и при замене деталей.
- \* Данная машина предназначена только для сухой уборки, нельзя использовать или хранить машину на улице.
- \* Для того, чтобы снизить риск поражения электрическим током, не оставляйте пылесос под дождем. Храните в помещениях.
- \* Не допускайте использования устройства в качестве игрушки. При эксплуатации пылесоса вблизи детей требуется особое внимание.
- \* Используйте устройство только согласно данной инструкции. Используйте только рекомендованные производителем принадлежности.
- \* Не используйте пылесос, если повреждены шнур или вилка. Если устройство не работает надлежащим образом, если Вы его уронили, если оно повреждено, было оставлено вне помещения, или если Вы его уронили в воду, следует отвезти устройство в сервисный центр.
- \* Не тяните за шнур и не несите пылесос, держась за шнур, не используйте шнур в качестве ручки, не зажимайте шнур закрытой дверью и не протягивайте шнур вокруг острых краев. **Не допускайте контакта шнура питания с вращающимися щетками или подушками.** Держите шнур подальше от нагретых поверхностей.
- \* Не отключайте пылесос от сети питания, потянув за шнур. Для того чтобы отключить устройство от сети, следует взяться за вилку, а не за шнур питания.
- \* Не прикасайтесь к вилке или пылесосу мокрыми руками.
- \* Не помещайте какие-либо предметы во всасывающие и выпускные отверстия. Не пользуйтесь устройством при заблокированном всасывающем или выпускном отверстии, освобождайте отверстие от грязи, пуха, волос или прочих материалов, которые могут снизить поток воздуха.
- \* Не допускайте попадания волос, свободной одежды, отверстия или вращающиеся части, а также не прикасайтесь к ним пальцами или другими частями тела.
- \* Перед отключением устройства от сети питания выключите все кнопки управления.
- \* Нельзя использовать пылесос для сбора воспламеняющихся или горючих жидкостей, таких как бензин, и для очистки таких территорий, где они могут присутствовать.
- \* Перед эксплуатацией машины следует убедиться, что все дверцы и крышки находятся в положении, указанном в руководстве.
- \* Используйте только те щетки, которые входят в комплект или указаны в руководстве. Использование других щеток может привести к ухудшениям безопасности.
- \* При работе с машиной убедитесь в том, что вы не подвергаете опасности третьих лиц, в особенности, детей.
- \* Перед проведением любой сервисной функции внимательно прочтите все инструкции, относящиеся к этой функции.
- \* При использовании чистящих средств и средств по уходу, необходимо соблюдать предупреждения производителя, а также необходимо использовать защитные очки и одежду.
- \* Используйте только малопенящиеся, негорючие чистящие средства, которые не содержат опасных веществ.
- \* Не эксплуатируйте машину на rampах или наклонных поверхностях под углом наклона более 2 процентов.

## СОХРАНИТЕ ЭТИ ИНСТРУКЦИИ

## INSTRUCCIONES IMPORTANTES DE SEGURIDAD

Esta máquina es apta únicamente para su uso comercial, por ejemplo, en hoteles, colegios, hospitales, fábricas, tiendas y oficinas, y no para la limpieza diaria del hogar.

### SÍMBOLOS

Nilfisk utiliza los símbolos que aparecen a continuación para indicar situaciones potencialmente peligrosas. Lea cuidadosamente esta información y emprenda las acciones que resulten necesarias para proteger a personas y objetos.



#### ¡PELIGRO!

Se utiliza para advertir de riesgos inmediatos que producirán lesiones personales graves o incluso fatales.



#### ¡ADVERTENCIA!

Se utiliza para llamar la atención sobre una situación que podría producir lesiones personales graves.



#### ¡PRECAUCIÓN!

Se utiliza para llamar la atención sobre una situación que podría provocar lesiones personales leves o daños en la máquina u otros objetos.

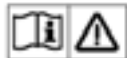

Lea todas las instrucciones antes de utilizar la máquina.

## INSTRUCCIONES GENERALES DE SEGURIDAD

Se incluyen precauciones y advertencias específicas que advierten de los peligros potenciales de daños a la máquina o lesiones personales. El fabricante no acepta ninguna responsabilidad por lesiones personales o daños a la propiedad debido al uso incorrecto de esta máquina.

Cuando utilice un aparato eléctrico se deben seguir instrucciones básicas, incluyendo las siguientes:



#### ¡ADVERTENCIA!

Con el fin de reducir el peligro de incendio, descarga eléctrica o lesión:

- \* Sólo deben utilizar esta máquina las personas autorizadas y con la formación adecuada.
- \* No deje el artefacto sin atención cuando esté enchufado. Desenchúfelo de la fuente de energía durante las tareas de limpieza, mantenimiento y cuando reemplace las piezas.
- \* Esta máquina ha sido diseñada sólo para uso en seco y no debe usarse o guardarse en el exterior.
- \* Para evitar descargas eléctricas, no exponga el aparato a la lluvia. Guárdelo en un lugar cubierto.
- \* No permita que se utilice como juguete. Es necesario prestar mucha atención cuando se usa cerca de niños o cuando lo utilizan éstos.
- \* Utilice sólo de la manera descrita en este manual. Utilice sólo los accesorios recomendados por el fabricante.
- \* No utilice si observa daños en el cable o el enchufe. Si el aparato no funciona correctamente, se ha caído, ha sufrido daños, se ha dejado a la intemperie o ha caído al agua, acuda a un centro de servicio.
- \* No tire del cable ni arrastre el aparato por medio del cable, no utilice el cable a modo de mango, evite que el cable quede atrapado al cerrar las puertas y no tire del cable contra bordes agudos o esquinas. **No permita que el cable de alimentación entre en contacto con cepillos o bayetas giratorios.** Mantenga el cable alejado de superficies calientes.
- \* No desenchufe el aparato tirando del cable. Para desenchufar, agarre el enchufe y no el cable.
- \* No toque el enchufe ni el aparato con las manos mojadas.
- \* No coloque ningún objeto en las aberturas. No utilice el aparato si las aberturas están obstruidas; manténgalas libres de polvo, hilos, pelo o cualquier otra sustancia que pueda reducir el caudal de aire.
- \* Procure no acercar las prendas de vestir amplias, el cabello, los dedos y cualquier otra parte del cuerpo a las aberturas y los componentes móviles.
- \* Apague todos los controles antes de desenchufar el aparato.
- \* No utilice el aparato para recoger líquidos inflamables o combustibles, como gasolina, ni en lugares en los que pueda haber dichos líquidos.
- \* Antes de utilizar la máquina, todas las puertas y cubiertas deberían estar colocadas como se indica en el manual de instrucciones.
- \* Use solamente los cepillos suministrados junto con el aparato o aquellos especificados en el manual de instrucciones. El uso de otros cepillos puede afectar negativamente a la seguridad.
- \* Cuando utilice la máquina, asegúrese de que no existe peligro para terceras personas, especialmente niños.
- \* Antes de realizar cualquier función de mantenimiento o reparación, lea con atención todas las instrucciones relativas a la misma.
- \* Cuando utilice agentes de limpieza y mantenimiento, las advertencias del fabricante sobre los riesgos deben seguirse y deben usarse gafas protectoras y vestimenta adecuada.
- \* Utilice solamente agentes de limpieza con poca espuma, no combustibles que no contengan sustancias peligrosas.
- \* No haga funcionar esta máquina en rampas o en pendientes superiores al 2 por ciento o sobre escalones.

## GUARDE ESTAS INSTRUCCIONES

## INSTRUÇÕES DE SEGURANÇA IMPORTANTES

Esta máquina apenas se destina a uso comercial, por exemplo, em hotéis, escolas, hospitais, fábricas, lojas e escritórios, não tem como finalidade a limpeza doméstica normal.

### SÍMBOLOS

A Nilfisk utiliza os símbolos que se seguem para assinalar situações potencialmente perigosas. Leia estas informações atentamente e tome as medidas necessárias para proteger pessoas e bens.

#### PERIGO!

É utilizado para avisar quanto a perigos imediatos que provocarão ferimentos pessoais graves ou morte.

#### AVISO!

É utilizado para chamar a atenção para uma situação que poderá provocar graves ferimentos pessoais.

#### CUIDADO!

É utilizado para chamar a atenção para uma situação que poderá provocar ferimentos pessoais ligeiros ou danos na máquina ou noutros bens.

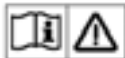

Leia todas as instruções antes de utilizar o aparelho.

## INSTRUÇÕES GERAIS DE SEGURANÇA

Estão incluídos avisos e precauções específicos para chamar a atenção para o possível perigo de danos na máquina ou ferimentos físicos. O fabricante não assume qualquer responsabilidade por ferimentos pessoais ou danos no equipamento provocados pela utilização incorrecta desta máquina.

Sempre que utilizar um aparelho eléctrico, deverá ter em consideração precauções básicas, incluindo o seguinte:

#### AVISO!

Para reduzir o risco de incêndio, choque eléctrico ou ferimentos:

- \* Esta máquina só deverá ser utilizada por pessoas devidamente qualificadas e autorizadas.
- \* Nunca deixe o aparelho quando estiver ligado à tomada. Desligue a máquina da fonte de alimentação durante a limpeza, manutenção e substituição de peças.
- \* Esta máquina destina-se exclusivamente a uma utilização a seco e não deverá ser utilizada ou guardada ao ar livre.
- \* Para evitar choques eléctricos, não exponha à chuva. Guarde no interior.
- \* Não permita que o aparelho seja utilizado como brinquedo. É necessária muita atenção quando for utilizado por crianças ou próximo destas.
- \* Utilize o aparelho somente conforme descrito no presente manual. Utilize unicamente os acessórios recomendados pelo fabricante.
- \* Não utilize a máquina se a ficha ou o cabo estiverem danificados. Se o aparelho não estiver a funcionar devidamente, se tiver caído, estiver danificado, tiver sido deixado no exterior ou mergulhado em água, leve-o a um centro de assistência.
- \* Não puxe nem transporte o aparelho pelo cabo, não o utilize como pega nem o puxe ao longo de extremidades ou cantos afiados. **Não deixe que o cabo de alimentação entre em contacto com as escovas ou suportes em rotação.** Mantenha o cabo afastado de superfícies aquecidas.
- \* Não desligue da tomada puxando pelo cabo; Para desligar a máquina, puxe pela ficha e não pelo cabo.
- \* Não manuseie a ficha ou o aparelho com as mãos húmidas.
- \* Não introduza objectos nas aberturas. Não utilize o aparelho com aberturas obstruídas; mantenha-o isento de poeiras, cotão, cabelos e de tudo que possa reduzir o fluxo de ar.
- \* Mantenha cabelo, roupa folgada, dedos e todas as partes do corpo afastadas das aberturas e das peças em movimento.
- \* Desligue todos os controlos antes de desligar a máquina na tomada.
- \* Não utilize com produtos inflamáveis ou combustíveis, tais como gasolina, nem próximo de áreas onde possam estar presentes.
- \* Todas as portas e coberturas devem estar posicionadas tal como indicado no manual de instruções antes de utilizar a máquina.
- \* Utilize apenas as escovas fornecidas com a máquina ou as especificadas no manual de instruções. A utilização de outras escovas pode pôr em risco a sua segurança.
- \* Quando estiver a trabalhar com esta máquina, certifique-se de que não coloca em risco terceiros, principalmente crianças.
- \* Antes de executar qualquer serviço de manutenção, leia atentamente todas as instruções relativas a esse serviço.
- \* Sempre que utilizar produtos de limpeza, deve respeitar os avisos de perigo do fabricante e usar óculos e vestuário de protecção.
- \* Utilize apenas detergentes com pouca espuma e não combustíveis, que não contenham substâncias perigosas.
- \* Não utilize esta máquina em rampas ou inclinações com uma inclinação superior a 2 por cento ou em escadas.

## GUARDE ESTAS INSTRUÇÕES

## AVVERTENZE IMPORTANTI SULLA SICUREZZA

Questa macchina è progettata per essere utilizzata solo per applicazioni commerciali; ad esempio in alberghi, scuole, ospedali, fabbriche, negozi e uffici, ossia per applicazioni diverse dal normale uso domestico.

### SIMBOLI

Nilfisk utilizza i seguenti simboli per mettere in evidenza tutte le situazioni di potenziale pericolo. Si raccomanda di leggere attentamente queste informazioni e adottare ogni misura necessaria per proteggere il personale e la proprietà.



#### PERICOLO!

Richiama l'attenzione su un rischio immediato che può causare lesioni gravi o mortali.



#### AVVERTENZA!

Richiama l'attenzione su una situazione che può causare lesioni personali gravi.



#### ATTENZIONE

Richiama l'attenzione su una situazione che può causare lesioni personali di minore entità oppure danni alla macchina o ad altre apparecchiature.

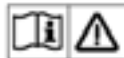

Leggere tutte le istruzioni prima dell'uso.

## ISTRUZIONI GENERALI SULLA SICUREZZA

Di seguito sono riportate avvertenze e indicazioni di pericolo specifiche che hanno lo scopo di prevenire il rischio di possibili danni alla macchina o di lesioni alle persone. Il produttore declina ogni responsabilità per lesioni personali o danni alla proprietà dovuti all'utilizzo improprio della macchina.

Attenersi sempre alle precauzioni generali durante l'uso di apparecchiature elettriche.

### AVVERTENZA!

Per limitare il rischio di incendio, scosse elettriche o infortuni:

- \* Verificare che la macchina venga utilizzata solo da persone autorizzate e adeguatamente addestrate
- \* Non lasciare incustodita la macchina con la spina inserita nella presa di rete. Staccare la spina dall'alimentazione elettrica prima di effettuare interventi di pulizia, manutenzione o sostituire i suoi componenti.
- \* Utilizzare la macchina solo in ambienti asciutti. Non utilizzarla né immagazzinata all'esterno.
- \* Per evitare scosse elettriche, non esporre la macchina alla pioggia. Immagazzinare la macchina in ambienti interni.
- \* Evitare che macchina venga utilizzata come giocattolo. Utilizzare la macchina con la massima cautela se ci sono bambini nelle vicinanze.
- \* Utilizzare la macchina solo per gli scopi descritti in questo manuale. Utilizzare solo gli accessori consigliati dal produttore.
- \* Non utilizzare la macchina se il cavo di alimentazione o la spina sono danneggiati. Se la macchina non funziona correttamente, è caduta a terra, è stata danneggiata, è stata lasciata all'aperto o è caduta in acqua, inviarla un centro di assistenza.
- \* Non tirare il cavo o utilizzarlo come manico. Non chiudere il cavo in porte o avvolgerlo intorno a spigoli o angoli appuntiti. Evitare **ogni possibile contatto tra il cavo di alimentazione e le spazzole o i feltri rotanti**. Tenere il cavo di alimentazione a distanza di sicurezza da superfici a temperatura elevata.
- \* Non scollegare la macchina tirando il cavo di alimentazione. Per scollegare la macchina dall'alimentazione, afferrare la spina, non il cavo.
- \* Non toccare la spina o la macchina con mani bagnate.
- \* Non inserire oggetti nelle aperture. Non utilizzare la macchina se una delle aperture è ostruita. Rimuovere immediatamente tutte le tracce di polvere, filaccia, capelli e qualsiasi altra sostanza che possa limitare il flusso d'aria.
- \* Tenere indumenti che possono rimanere impigliati, capelli, dita e tutte le parti del corpo lontani da aperture e parti mobili.
- \* Disattivare tutti i comandi prima di scollegare la macchina dall'alimentazione elettrica.
- \* Non utilizzare la macchina con liquidi combustibili o infiammabili, come la benzina, o in aree dove potrebbero essere presenti tali sostanze.
- \* Prima di utilizzare la macchina, posizionare tutti i portelli e i coperchi come indicato nel manuale per l'operatore.
- \* Utilizzare solamente le spazzole fornite in dotazione alla macchina o le spazzole specificate nel manuale per l'operatore per evitare problemi di funzionamento e rischi per la sicurezza.
- \* Quando la macchina è in funzione, accertarsi che non possa causare pericoli ad altre persone e in particolare ai bambini.
- \* Prima di eseguire qualsiasi tipo di manutenzione, leggere attentamente tutte le istruzioni relative all'intervento da effettuare.
- \* Osservare sempre le precauzioni per la sicurezza fornite dal produttore della soluzione detergente e utilizzare sempre occhiali di protezione.
- \* Utilizzare solo detersivi non schiumanti e non combustibili, che non contengano sostanze pericolose.
- \* Non utilizzare la macchina su rampe o scivoli con pendenza superiore al 2%.

## CONSERVARE QUESTE ISTRUZIONI IN UN LUOGO SICURO

## ΣΗΜΑΝΤΙΚΕΣ ΟΔΗΓΙΕΣ ΓΙΑ ΤΗΝ ΑΣΦΑΛΕΙΑ

Το μηχάνημα αυτό είναι κατάλληλο αποκλειστικά για επαγγελματικές εφαρμογές, όπως π.χ. σε ξενοδοχεία, σχολεία, νοσοκομεία, εργοστάσια, καταστήματα και γραφεία, δηλαδή για όλες τις εφαρμογές, εκτός από τις συνήθεις οικιακές εργασίες.

### ΣΥΜΒΟΛΑ

Η Nilfisk χρησιμοποιεί τα παρακάτω σύμβολα ως προειδοποίηση για πιθανές επικίνδυνες συνθήκες. Διαβάστε προσεκτικά αυτές τις πληροφορίες και να λάβετε τα απαραίτητα μέτρα για την προστασία του προσωπικού και των εγκαταστάσεων.



#### ΚΙΝΔΥΝΟΣ!

Χρησιμοποιείται ως προειδοποίηση για άμεσους κινδύνους που θα προκαλέσουν σοβαρό τραυματισμό ή θάνατο.



#### ΠΡΟΕΙΔΟΠΟΙΗΣΗ!

Χρησιμοποιείται ως μέσο προσέλευσης της προσοχής σε καταστάσεις που είναι δυνατόν να προκαλέσουν σοβαρό τραυματισμό.



#### ΠΡΟΣΟΧΗ!

Χρησιμοποιείται ως μέσο προσέλευσης της προσοχής σε καταστάσεις που ενδέχεται να προκαλέσουν ελαφρούς τραυματισμούς ή ζημιά στο μηχάνημα ή σε άλλα αντικείμενα.

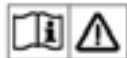

Διαβάστε όλες τις οδηγίες πριν από τη χρήση.

## ΓΕΝΙΚΕΣ ΟΔΗΓΙΕΣ ΓΙΑ ΤΗΝ ΑΣΦΑΛΕΙΑ

Περιλαμβάνουν ειδικές προφυλάξεις και προειδοποιήσεις που σας ειδοποιούν για πιθανούς κινδύνους βλάβης του μηχανήματος ή πρόκλησης σωματικών βλαβών. Ο κατασκευαστής αποποιείται κάθε ευθύνη για σωματικό τραυματισμό ή υλικές ζημιές που οφείλονται στην εσφαλμένη χρήση αυτού του μηχανήματος.

Όταν χρησιμοποιείτε μια ηλεκτρική συσκευή, πρέπει να λαμβάνετε ορισμένα βασικά μέτρα προφύλαξης, στα οποία περιλαμβάνονται και τα παρακάτω:

### ⚠️ ΠΡΟΕΙΔΟΠΟΙΗΣΗ!

Για να μειωθεί ο κίνδυνος πρόκλησης πυρκαγιάς, ηλεκτροπληξίας ή σωματικής βλάβης:

- \* Το μηχάνημα αυτό θα πρέπει να χρησιμοποιείται μόνον από κατάλληλα εκπαιδευμένο και εξουσιοδοτημένο προσωπικό.
- \* Μην απομακρύνετε από τη συσκευή όταν είναι συνδεδεμένη στην πρίζα. Όταν δεν τη χρησιμοποιείτε και κατά τη διάρκεια εργασιών καθαρισμού, συντήρησης και αντικατάστασης εξαρτημάτων, να την αποσυνδέετε από την πρίζα.
- \* Το μηχάνημα αυτό προορίζεται μόνο για ξηρή χρήση και δεν πρέπει να χρησιμοποιείται ή να φυλάσσεται σε εξωτερικούς χώρους.
- \* Για να αποφύγετε την ηλεκτροπληξία, μην εκθέτετε το μηχάνημα στη βροχή. Να αποθηκεύετε το μηχάνημα σε εσωτερικό χώρο.
- \* Μην επιτρέπτε τη χρήση της συσκευής αυτής ως παιχνίδι. Όταν χειρίζονται τη συσκευή παιδιά ή όταν την χρησιμοποιείτε σε χώρους όπου υπάρχουν παιδιά, απαιτείται στενή παρακολούθηση της λειτουργίας της.
- \* Η χρήση της συσκευής αυτής πρέπει να γίνεται σύμφωνα με τις οδηγίες του παρόντος εγχειριδίου. Να χρησιμοποιείτε μόνο τα εξαρτήματα που συσιστώνται από τον κατασκευαστή.
- \* Μην χρησιμοποιείτε τη συσκευή εάν το καλώδιο ή το φως της έχει υποστεί ζημιά. Αν η συσκευή δεν λειτουργεί όπως πρέπει, αν σας έπεσε από κάποιο ύψος, αν υπέστη ζημιά, αν την ξεχάσατε σε ανοικτό χώρο ή αν σας έπεσε μέσα σε νερό, προσκομίστε την σε ένα κέντρο επισκευών.
- \* Μην σύρετε και μη μεταφέρετε τη συσκευή τραβώντας την από το καλώδιο, μη χρησιμοποιείτε το καλώδιο ως λαβή, μην κλείνετε το καλώδιο σε πόρτες και μην το τραβάτε όταν ακουμπά σε αιχμηρές άκρες ή γωνίες. **Μην αφήσετε το καλώδιο τροφοδοσίας ρεύματος να έρθει σε επαφή με τις περιστρεφόμενες βούρτσες ή τους δίσκους.** Φροντίστε ώστε το καλώδιο να μην πλησιάζει σε θερμαινόμενες επιφάνειες.
- \* Μην αποσυνδέετε τη συσκευή από την πρίζα, τραβώντας το καλώδιο. Για να το βγάλετε από την πρίζα, κρατήστε το φως και όχι το ίδιο το καλώδιο.
- \* Μην πιάνετε το φως του καλωδίου, το καλώδιο ή τη συσκευή με βρεγμένα χέρια.
- \* Μην τοποθετείτε ξένα σώματα στα ανοίγματα της συσκευής. Μην χρησιμοποιείτε τη συσκευή εάν οποιοδήποτε από τα ανοίγματά της είναι φραγμένο. Καθαρίζετε τη συσκευή από τη σκόνη, τα χνούδια, τις τρίχες και οποιοδήποτε άλλο σώμα που ενδέχεται να παρεμποδίσει τη ροή του αέρα.
- \* Φροντίστε ώστε τα μαλλιά σας, τα χαλαρά ρούχα, τα δάκτυλά σας, καθώς και όλα τα μέρη του σώματός σας να μένουν μακριά από τα ανοίγματα και τα κινούμενα μέρη της συσκευής.
- \* Κλείστε όλα τα χειριστήρια ελέγχου της συσκευής προτού την αποσυνδέσετε από την πρίζα.
- \* Μην χρησιμοποιείτε τη συσκευή σε εύφλεκτα ή εκρηκτικά υγρά όπως η βενζίνη και, επίσης, μην τη χρησιμοποιείτε σε χώρους όπου υπάρχουν τέτοια υλικά.
- \* Πριν από τη χρήση του μηχανήματος, όλες οι θύρες και τα καλύμματα πρέπει να τοποθετηθούν όπως επισημαίνεται στο εγχειρίδιο χρήσης.
- \* Χρησιμοποιείτε μόνο τις βούρτσες που συνοδεύουν το μηχάνημα ή αυτές που καθορίζονται στο εγχειρίδιο οδηγιών. Η χρήση άλλων βουρτσών είναι επικίνδυνη για την ασφάλεια του συστήματος.
- \* Κατά τον χειρισμό του μηχανήματος, βεβαιωθείτε ότι δεν θέτετε σε κίνδυνο τους παριστάμενους, κυρίως τα παιδιά.
- \* Πριν από την εκτέλεση οποιασδήποτε εργασίας επισκευής, διαβάστε προσεκτικά όλες τις οδηγίες που αφορούν τη συγκεκριμένη εργασία.
- \* Κατά τη χρήση καθαριστικών και διαλυμάτων περιποίησης, ο χρήστης πρέπει να τηρεί οι προειδοποιήσεις κινδύνου του κατασκευαστή και να φορά προστατευτικά γυαλιά και ρουχισμό.
- \* Να χρησιμοποιείτε μόνο άφλεκτα καθαριστικά χαμηλού αφρισμού που δεν περιέχουν επικίνδυνες ουσίες.
- \* Μην χρησιμοποιείτε αυτό το μηχάνημα σε ράμπες ή επικλινή εδάφη με κλίση μεγαλύτερη από 2% ή σε σκαλοπάτια.

## ΦΥΛΑΞΤΕ ΑΥΤΕΣ ΤΙΣ ΟΔΗΓΙΕΣ



## TÄHTSAD OHUTUSJUHISED

Masin on ette nähtud kasutamiseks ainult ühiskondlikes hoonetes, näiteks hotellides, koolides, haiglates, tehastes, kauplustes ja kontorites.

## SÜMBOLID

Nilfisk kasutab järgnevaid sümboleid, et viidata potentsiaalselt ohtlikele olukordadele. Lugege antud teave tähelepanelikult läbi ning rakendage personali ja seadmete kaitseks sobivaid meetmeid.



### HÄDAOHT!

Kasutatakse, et hoiatada otsese ohu eest, mis võib põhjustada raskeid vigastusi või surma.



### HOIATUS!

Kasutatakse tähelepanu juhtimiseks olukorrale, mis võib põhjustada raskeid kehalisi vigastusi.



### ETTEVAATUST!

Kasutatakse tähelepanu juhtimiseks olukorrale, mis võib põhjustada kergeid kehalisi vigastusi või kahjustada masinat või muud vara.

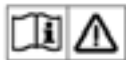

Lugege kasutamise eel kõiki juhiseid.

## ÜLDISED OHUTUSSUUNISED

Spetsiifilised hoiatused masina võimaliku kahjustamise või kehaliste vigastuste ohust teavitamiseks. Tootja ei võta endale vastutust seadme väärkasutusest tingitud kehaliste vigastuste ega varalise kahju eest.

Elektriseadmete kasutamisel tuleb järgida põhilisi ettevaatusabinõusid, k.a järgmised:

### ⚠ HOIATUS!

Tule, elektrilöögi või vigastuste ohu vähendamiseks:

- \* Antud masinat võivad kasutada ainult vastava väljaõppe saanud ja volitatud isikud.
- \* Ärge lahkuge seadme juurest, kui toitejuhe on ühendatud. Masina puhastamiseks, hooldamiseks või sellel varuosade vahetamiseks ühendage lahti seadme toitejuhe.
- \* Masin on mõeldud üksnes kuivpuhastuseks ja seda ei tohi kasutada ega hoida välitingimustes.
- \* Elektrilöögi vältimiseks ärge jääge seadmega vihma kätte. Hoidke seadet siseruumides.
- \* Ärge lubage masinaga mängida. Olge ettevaatlik, kui töötate laste juuresolekul.
- \* Kasutamisel juhinduge antud käsiraamatust. Kasutage üksnes tootja soovitatud lisaseadmeid.
- \* Mitte kasutada, kui juhe või pistik on vigastatud. Kui seade ei tööta nii, nagu peaks, kui see on maha kukkunud, kahjustatud, õue jäänud või vette sattunud, siis tagastage see hoolduskeskusesse.
- \* Ärge tõmmake ega kandke masinat juhtmest, ärge kasutage juhete käepidemena, ärge jätke juhete ukse vahele ega tõmmake seda vastu teravaid servi või nurki. **Vältige toitejuhtme kokkupuudet pöörlevate harjade või ketastega.** Hoidke juhete eemal kuumadest pindadest.
- \* Ärge tõmmake pistikut pistikupesast välja toitejuhtmest sikutades. Pistikut pistikupesast välja tõmmates hoidke pistikust, mitte juhtmest.
- \* Ärge käsitsege pistikut ega seadet märgade kätega.
- \* Ärge toppige avaustesse asju. Ärge kasutage masinat, kui mõni avaustest on blokeeritud; hoidke avaused vabad, kuna tolm, udemed, juuksed jms takistavad õhuvoolu.
- \* Hoidke juuksed, avarad rõivad, näpud ja kehaosad eemal masina avaustest ja liikuvatest osadest.
- \* Enne pistiku seinakontaktist eemaldamist lülitage vool toitelülitist välja.
- \* Ärge imege seadme abil kergsüttivaid ega põlevaid vedelikke, näiteks bensiini, samuti ärge kasutage seadet kohtades, kus võib olla selliseid vedelikke.
- \* Kõik luugid ja katted tuleb enne masina kasutamist paigutada kasutusjuhendis kirjeldatud viisil.
- \* Kasutage ainult masinaga kaasnenud või kasutusjuhendis nimetatud harju. Muude harjade kasutamine võib vähendada ohutust.
- \* Masina kasutamisel veenduge, et keegi ei ole ohus, eriti lapsed.
- \* Enne mistahes hooldustöö teostamist lugege hoolikalt kõiki vastavat funktsiooni puudutavaid juhiseid.
- \* Puhastus- ja hooldusvahendite kasutamisel tuleb järgida tootja ohutuslaseid hoiatusi ning kanda kaitseprille ja -riietust.
- \* Kasutage ainult vähevahutavaid mittesüttivaid puhastusvahendeid, mis ei sisalda ohtlikke aineid.
- \* Ärge töötage masinaga kaldteedel või -pindadel, mille kallak on suurem kui 2%, ega trepiastmetel.

## HOIDKE NEED JUHENDID ALLES

## SVARĪGAS DROŠĪBAS INSTRUKCIJAS

Šī mašīna paredzēta tikai komerciālai izmantošanai, piemēram, viesnīcās, skolās, slimnīcās, rūpnīcās, veikalos un birojos, nevis parastām mājāsaimniecības vajadzībām.

### APZĪMĒJUMI

*Nilfisk* izmanto turpmāk norādītos simbolus, lai vērstu uzmanību uz potenciāli bīstamām situācijām. Šo informāciju izlasiet rūpīgi un veiciet nepieciešamos pasākumus, lai aizsargātu personālu un īpašumu.

#### **BĪSTAMI!**

Izmanto, lai brīdinātu par tiešām briesmām, kas var izraisīt nopietnas traumas vai nāvi.

#### **BRĪDINĀJUMS!**

Izmanto, lai pievērstu uzmanību situācijai, kas var radīt nopietnas traumas.

#### **UZMANĪBU!**

Izmanto, lai pievērstu uzmanību situācijai, kas var radīt nelielas traumas vai mašīnas vai cita īpašuma bojājumus.



Pirms lietošanas izlasiet visas instrukcijas.

## VISPĀRĪGIE DROŠĪBAS NORĀDĪJUMI

Rokasgrāmatā iekļauti konkrēti atgādinājumi un brīdinājumi, lai brīdinātu par iespējamiem mašīnas vai miesas bojājumiem. Izgatavotājs nevar uzņemt atbildību par ievainojumiem vai īpašuma bojājumiem, kas radušies, nepareizi izmantojot šo mašīnu.

Izmantojot elektriskas ierīces, vienmēr jāievēro piesardzības pamatnoteikumi, ieskaitot turpmāk norādītos.

### **BRĪDINĀJUMS!**

Lai samazinātu ugunsgrēka izcelšanās, elektriskās strāvas trieciena vai traumu rašanās risku:

- \* Ar šo mašīnu drīkst strādāt tikai pienācīgi apmācītas un pilnvarotas personas.
- \* Neatstājiet iekārtu bez uzraudzības, kad tā pieslēgta elektrībai. Atvienojiet iekārtu no kontaktligzdas, kad tā tiek tīrīta, tai tiek veikta apkope vai mainītas detaļas.
- \* Mašīna paredzēta tikai sausajai tīrīšanai, un to nedrīkst lietot vai turēt zem klajas debess.
- \* Lai izvairītos no elektriskās strāvas trieciena, sargājiet no lietus. Glabājiet iekšējās daļās.
- \* Neatļaujiet to izmantot kā rotaļlietu. Ja ar to strādā bērni vai tiek strādāts bērnu tuvumā, nepieciešama stingra uzraudzība.
- \* Lietojiet mašīnu tikai saskaņā ar rokasgrāmatā sniegto aprakstu. Lietojiet tikai ražotāja ieteiktās palīgierīces.
- \* Nelietojiet, ja barošanas kabelis vai kontaktdakša ir bojāta. Ja ierīce nedarbojas, kā pienākas, tā tikusi nomesta, bojāta, atstāta ārā vai iemesta ūdenī, tā jānogādā servisa centrā.
- \* Nevelciet vai nenesiet aiz elektrības vada, neizmantojiet vadu par rokturi, neieveriet vadu durvīs, nevelciet vadu gar asām šķautnēm vai stūriem. Neļaujiet elektrības vadam saskarties ar rotējošām sukām vai paketēm. Nepieļaujiet, ka ierīces elektrības vads atrodas apsildāmu virsmu tuvumā.
- \* Neizvelciet kontaktdakšu, velkot aiz vada. Lai izvilkto kontaktdakšu no kontaktligzdas, satveriet kontaktdakšu, nevis vadu.
- \* Nepieskarieties kontaktdakšai vai ierīcei ar slapjām rokām.
- \* Neievietojiet nekādus priekšmetus atverēs. Nelietojiet, ja kāda no atverēm ir aizsegta, neļaujiet tajās nokļūt putekļiem, pūkām, matiem un jebkam, kas varētu aizkavēt gaisa plūsmu.
- \* Netuviniet matus, plandošu apģērbus, pirkstus un citas ķermeņa daļas atvērumiem un kustīgām daļām.
- \* Pirms atvienošanas no tīkla izslēdziet visus vadības slēdžus.
- \* Nelietojiet, lai savāktu tādus degošus vai viegli uzliesmojošus šķidrumus kā benzīns, un nelietojiet šādu vielu tuvumā.
- \* Pirms mašīnas darbināšanas visām durīnām un pārsegiem jābūt instrukciju rokasgrāmatā norādītā pozīcijā.
- \* Izmantojiet tikai tās suku, kas paredzētas šai ierīcei vai norādītas instrukciju rokasgrāmatā. Citu suku lietošana var samazināt drošību.
- \* Strādājot ar šo mašīnu, nodrošiniet, lai nebūtu apdraudētas trešās personas, īpaši bērni.
- \* Pirms apkopes veikšanas uzmanīgi izlasiet visas attiecīgās instrukcijas.
- \* Izmantojot tīrīšanas un kopšanas līdzekļus, jāievēro izgatavotāja brīdinājuma norādījumi par bīstamību un jāvalkā aizsargbrilles un aizsargtērps.
- \* Lietojiet tikai mazputojošus, neuzliesmojošus tīrīšanas līdzekļus, kas nesatur veselībai bīstamas vielas.
- \* Nedarbiniet mašīnu uz rampām vai slīpumiem, kas lielāki par 2 procentiem, vai uz kāpnēm.

## SAGLABĀJIET ŠO INSTRUKCIJU

## SVARBŪS SAUGOS NURODYMAI

Mašina skirta komerciniam naudojimui, pvz., viešbučiuose, mokyklose, ligoninėse, gamyklose, parduotuvėse ir biurose, o ne namų ūkyje.

### SIMBOLIAI

„Nilfisk“ vartoja toliau parodytus simbolius, kurie žymi potencialiai pavojingus atvejus. Visuomet atidžiai perskaitykite šią informaciją ir imkitės reikiamų priemonių, kad garantuotumėte personalo bei turto saugumą.



#### PAVOJUS!

Šiuo simboliu įspėjama apie tiesioginę grėsmę, dėl kurios gali sunkiai susižaloti arba žūti žmonės.



#### ĮSPĖJIMAS!

Šiuo simboliu įspėjama apie situacijas, kuriose gali būti sunkiai sužaloti žmonės.



#### DĖMESIO!

Šiuo simboliu atkreipiamas dėmesys į situacijas, kuriose gali būti nesunkiai sužaloti žmonės, sugadinta mašina ar kitas turtas.

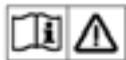

Prieš pradėdami dirbti perskaitykite visas instrukcijas.

## BENDRIEJI SAUGOS NURODYMAI

Šiame skyrelyje pateiktos pastabos ir įspėjimai apie galimus pavojus žmonėms ir mašinai. Gamintojas neprisiima atsakomybės už traumas ar žalą turtui dėl netinkamo šios mašinos naudojimo.

Naudodami elektros įrenginius visuomet turite laikytis bendrųjų atsargumo priemonių bei šių nurodymų.

### ⚠ ĮSPĖJIMAS!

Tam, kad išvengtumėte gaisro, elektros smūgio ar sužeidimų:

- \* Šia mašina gali naudotis tik tinkamai išmokyti ir įgalioti asmenys.
- \* Nepalikite prietaiso įjungto į elektros tinklą. Valydami prietaisą, atlikdami jo techninę priežiūrą ir keisdami dalis, prietaiso elektros laido kištuką ištraukite iš lizdo.
- \* Šią mašiną leidžiama naudoti tik sausoje aplinkoje, jos negalima naudoti arba laikyti lauke.
- \* Norėdami išvengti elektros smūgio, saugokite mašiną nuo lietaus. Laikykite ją uždaroje patalpose.
- \* Saugokite prietaisą, kad vaikai su juo nežaistų. Būtina atidi priežiūra, jei prietaisą naudoja vaikai arba jis naudojamas greta vaikų.
- \* Naudokitės prietaisu tik pagal vadovo instrukcijas. Naudokite tik gamintojo rekomenduojamus papildomus įtaisus.
- \* Nesinaudokite prietaisu, jei jo laidas ar kištukas yra pažeistas. Jei prietaisas neveikia taip, kaip turėtų, buvo numestas, pažeistas, paliktas atvirame ore ar įmestas į vandenį, grąžinkite jį į techninės priežiūros centrą.
- \* Netraukite ir neneškite prietaiso paėmę už laido, nenaudokite laido kaip rankenos, nepriverkite laido durimis ir neužkabinkite traukiamo laido už aštrių briaunų ar kampų. **Elektros maitinimo laidą saugokite nuo kontakto su besisukančiais šepėčiais arba valomosiomis pagalvėlėmis.** Saugokite, kad laidas būtų atokiai nuo karštų paviršių.
- \* Neišjunginėkite prietaiso traukdami už laido. Jei norite išjungti prietaisą, ištraukite laidą paėmę už kištuko, ne už paties laido.
- \* Neimkite kištuko ar prietaiso drėgnomis rankomis.
- \* Nekiškite pašalinių daiktų į mašinos angas. Nenaudokite mašinos su užkimštomis angomis, saugokite jas nuo dulkių, pūkų, plaukų ir kitko, kas galėtų trukdyti oro srautui.
- \* Saugokitės, kad į mašinos angas ar tarp judančių jo dalių nepatektų plaukai, palaidi drabužiai, pirštai ir kitos kūno dalys.
- \* Išjunkite visus valdiklius prieš ištraukdami prietaiso kištuką iš elektros lizdo.
- \* Nenaudokite lengvai užsiliepsnojančių ir sprogiųjų skysčių, pvz., benzino, ir nenaudokite mašinos ten, kur gali būti tokių skysčių.
- \* Visos durlės ir dangčiai turi būti savo vietose, kaip nurodyta instrukcijose apie mašinos paruošimą darbui.
- \* Naudokite tik tokius šepėčius, kurie buvo pristatyti kartu su įrenginiu arba kurie nurodyti naudojimo instrukcijoje. Naudoti kitokius šepėčius gali būti pavojinga.
- \* Dirbdami su mašina pasirūpinkite, kad nekeltumėte pavojaus kitiems asmenims, ypač vaikams.
- \* Prieš atlikdami bet kokią priežiūros darbą įdėmiai perskaitykite visus jam taikomus nurodymus.
- \* Naudodami valiklius ar priežiūros priemones, būtinai atsižvelkite į gamintojo įspėjimus apie pavojų, naudokite apsauginius akinius ir vilkėkite apsauginius drabužius.
- \* Naudokite tik mažai putojančius, nedegius valiklius, kurių sudėtyje nėra kenksmingų medžiagų.
- \* Nenaudokite mašinos ant pakylų arba didesnėse kaip 2 procentų įkalnėse ar nuožulnumose.

## IŠSAUGOKITE ŠIAS INSTRUKCIJAS

## POMEMBNA NAVODILA ZA VARNOSTI PRI DELU

Ta stroj je namenjen le za komercialno uporabo, npr. v hotelih, šolah, bolnišnicah, tovarnah, trgovinah in pisarnah in ne za čiščenje površin v domačih bivalnih prostorih.

### SIMBOLI

Nilfisk uporablja spodnje simbole, ki označujejo pogoje za možno nevarnost. Pazljivo preberite besedilo ob simbolih in storite vse potrebno, da zaščitite osebe in lastnino.

#### **NEVARNOST!**

Se uporablja za opozarjanje na neposredno tveganje, ki lahko povzroči težje telesne poškodbe ali smrt.

#### **OPOZORILO!**

Se uporablja za obveščanje o okoliščinah, ki lahko povzročijo težke telesne poškodbe.

#### **POZOR!**

Se uporablja za opozarjanje na okoliščine, ki lahko povzročijo lažje telesne poškodbe ali poškodbo stroja oziroma lastnine.



Pred uporabo stroja preberite vsa navodila.

## SPLOŠNA NAVODILA ZA VARNOST PRI DELU

Specifična Svarila in Opozorila so priložena, da vas opozarjajo na morebitno nevarnost poškodb stroja ali telesnih poškodb. Proizvajalec ne sprejme nobene odgovornosti za morebitno telesno poškodbo ali materialno škodo, nastalo zaradi neprimerne uporabe tega stroja.

Med uporabo električnega aparata je treba slediti naslednjim osnovnim ukrepom za varstvo pri delu, vključno z naslednjimi:

#### **OPOZORILO!**

Da zmanjšate tveganje za nastanek požara, električnega udara ali poškodbe:

- \* Ta stroj lahko uporabljajo le ustrezno usposobljene in pooblašene osebe.
- \* Ne puščajte naprave same, ko je vključena. Med čiščenjem in vzdrževanjem ter med zamenjavo delov izklopite napajalni kabel stroja iz napajalne vtičnice.
- \* Stroj je namenjen samo za suho uporabo in ga ne smete uporabljati ali shranjevati zunaj.
- \* Naprave ne izpostavljajte dežju, da se izognete tveganju električnega udara. Shranjujte v zaprtem prostoru.
- \* Ne pustite, da bi se uporabljala kot igračka. Bodite še posebej pazljivi, ko napravo uporabljate v bližini otrok.
- \* Uporabljajte jo samo tako, kot je opisano v priročniku. Uporabljajte le priključke, priporočene s strani proizvajalca.
- \* Naprave ne uporabljajte, če sta kabel ali vtičač poškodovana. Če naprava ne deluje kot bi morala, če je padla, se poškodovala, če ste jo pustili zunaj ali je padla v vodo, jo prinesite v servisni center.
- \* Ne vlecite za električni kabel, ne uporabljajte ga za prenašanje ali kot ročico za prenašanje, ne priprite električnega kabla z vrati in ga ne vlecite ob ostrih robovih ali vogalih. Preprečite, da bi priključni kabel prišel v stik z vrtečimi krtačami ali blazinami. Napajalni kabel naj ne pride v stik z vročimi površinami.
- \* Naprave ne izklaplajte iz omrežja, tako da bi povlekli za kabel. Če ga želite izključiti, potegnite za vtičač ne za kabel.
- \* Ne dotikajte se vtičača ali naprave z mokrimi rokami.
- \* Ne dajajte nobenih predmetov v odprtine. Ne uporabljajte stroja z blokiranimi odprtinami; odstranite prah, dlačice, lase in vse kar bi lahko zmanjšalo pretok zraka.
- \* Bodite pozorni, da lasje, ohlapna oblačila, prsti in drugi deli telesa ne pridejo v stik z odprtinami ali gibljivimi deli.
- \* Pred izklopom iz vtičnice izključite vse krmilne naprave.
- \* Ne uporabljajte stroja z vnetljivimi ali gorljivimi tekočinami, kot je bencin in ga ne uporabljajte v območjih, kjer bi se le-te lahko nahajale.
- \* Pred uporabo stroja morajo biti vse lopute in pokrovi nameščeni tako, kot je označeno v tem priročniku.
- \* Uporabljajte le krtače, ki so bile dobavljene skupaj s strojem ali tiste, ki so navedene v tem priročniku za uporabo. Uporaba drugih krtač lahko ogrozi varnost.
- \* Ko upravljate ta stroj, poskrbite za varnost mimoidočih, še posebej otrok.
- \* Pred izvajanjem katerekoli operacije pazorno preberite vsa navodila, ki se nanašajo na tisto operacijo.
- \* Med uporabo sredstev za čiščenje in nego je treba upoštevati varnostna opozorila in nositi zaščitna očala in oblačila.
- \* Uporabljajte le čistilna sredstva, ki se malo penijo, so nevnetljiva in ne vsebujejo nevarnih snovi.
- \* Tega stroja ne uporabljajte na rampah ali klančinah z naklonom večjim od 2 odstotka, ali na stopnicah.

## PRIROČNIK SHRANITE

## DÔLEŽITÉ BEZPEČNOSTNÉ POKYNY

Tento prístroj je vhodný iba na komerčné použitie napríklad v hoteloch, v školách, nemocniciach, továrňach, obchodoch, kanceláriách a na iné účely ako na bežné upratovanie obytného priestoru.

### SYMBOLY

Nilfisk označuje pomocou nižšie uvedených symbolov potenciálne nebezpečné situácie. Tieto informácie si vždy dôkladne prečítajte a vykonajte všetky potrebné kroky na ochranu osôb a majetku.



### NEBEZPEČENSTVO!

Tento symbol sa používa na varovanie pred okamžitými nebezpečenstvami, ktoré môžu spôsobiť vážne zranenie osôb alebo smrť.



### UPOZORNENIE!

Tento symbol sa používa na označenie situácie, v ktorej by mohlo dôjsť k vážnemu zraneniu osôb.



### POZOR!

Tento symbol označuje situáciu, ktorá by mohla spôsobiť menej závažné zranenie osôb, poškodenie zariadenia alebo iného majetku.

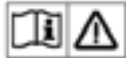

Pre použitím zariadenia si prečítajte všetky pokyny.

## VŠEOBECNÉ BEZPEČNOSTNÉ POKYNY

Súčasťou príručky sú aj špecifické upozornenia a výstrahy, ktoré varujú pred potenciálnym nebezpečenstvom poškodenia stroja alebo telesného zranenia. Výrobca neakceptuje žiadnu zodpovednosť za osobné zranenie, ani za poškodenie majetku v dôsledku nesprávneho použitia tohto stroja.

Pri používaní elektrického zariadenia vždy dbajte na dodržiavanie bezpečnostných opatrení vrátane nasledujúcich ustanovení:

### UPOZORNENIE!

Opatrenia na zamedzenie možnosti vzniku požiaru, zasiahnutia elektrickým prúdom alebo zranenia:

- \* Toto zariadenie môžu používať len správne a riadne vyškolené a oprávnené osoby.
- \* Neodchádzajte od zariadenia, keď je pripojené k elektrickej zástrčke. Počas čistenia, údržby a pri výmene dielov odpojte stroj od zdroja napájania.
- \* Tento stroj je len na suché použitie a nesmie sa používať ani skladovať vo vonkajších priestoroch.
- \* Zariadenie nevystavujte dažďu, v opačnom prípade by mohlo dôjsť k zasiahnutiu elektrickým prúdom. Zariadenie skladujte vo vnútorných priestoroch.
- \* Nedovoľte, aby sa používalo ako hračka. Ak zariadenie používajú deti alebo ak zariadenie používa dospelá osoba v blízkosti detí, je potrebné dodržiavať najvyššiu opatnosť.
- \* Používajte ho len tak, ako je to popísané v tejto príručke. Používajte výhradne príslušenstvo odporúčané výrobcom.
- \* Stroj nepoužívajte keď je poškodená napájacia šnúra alebo zástrčka. Ak zariadenie po páde, poškodení, alebo potom, ako ho necháte vonku, prípadne po páde do vody nepracuje podľa návodu, odovzdajte ho do servisného strediska.
- \* Neťahajte stroj za elektrický šnúru, nepoužívajte elektrický šnúru ako rúčku, nezatvárajte dvere cez elektrický šnúru, ani ju neťahajte cez ostré okraje, alebo hrany. Nedovoľte **aby sa napájacia šnúra dostala do kontaktu s otáčajúcimi sa kefami, alebo podložkami**. Šnúra sa nesmie dotýkať horúcich povrchov.
- \* Vidlicu nevyťahujte zo zásuvky ťahaním za šnúru. Keď chcete šnúru odpojiť, uchopte zástrčku a nie šnúru.
- \* Nedotýkajte sa vidlice ani zariadenia vlhkými rukami.
- \* Do otvorov nekladajte žiadne predmety. Stroj nepoužívajte keď je nejaký otvor zablokovaný; udržujte ho bez prachu, chuchvalcov, vlasov a čohokoľvek, čo môže znížiť prietok vzduchu.
- \* Nepribližujte sa k otvorom a pohybujúcim sa častiam spotrebiča vlasmi, prstami, voľnými časťami odevu alebo telom.
- \* Pred odpojením od elektrickej zásuvky vypnite všetky ovládacie prvky.
- \* Nepoužívajte ho so zápalnými, alebo horľavými tekutinami, ako je benzín, ani v priestoroch, kde sa môžu nachádzať.
- \* Skôr než budete stroj používať, ubezpečte sa, že všetky dvere a kryty sú v polohách uvedených v prevádzkovej príručke.
- \* Používajte len kefy dodané so zariadením, alebo tie, ktoré sú uvedené v prevádzkovej príručke. Používanie iných kief môže ohroziť bezpečnosť.
- \* Pri používaní tohto stroja sa ubezpečte, že nedochádza k ohrozeniu tretích osôb, najmä detí.
- \* Pred akýmkoľvek servisnými zásahmi si pozorne prečítajte všetky pokyny týkajúce sa danej činnosti.
- \* Pri používaní čidiel na čistenie a udržiavanie sa musia dodržiavať výstrahy a upozornenia výrobcu pred nebezpečenstvami a musia sa používať ochranné okuliare a ochranný odev.
- \* Používajte len málo penivé, nehorľavé čistiace čididlá, ktoré neobsahujú nebezpečné látky.
- \* Tento stroj neprevádzkujte na schodoch, ani na rampách, alebo spádoch, ktoré majú viac ako 2 percentný sklon.

## TIETO POKYNY UCHOVAJTE

## DŮLEŽITÉ BEZPEČNOSTNÍ POKYNY

Tento stroj je určen pouze pro komerční použití, například v hotelech, školách, nemocnicích, továrnách, obchodech a kancelářích, není určen pro běžné použití v domácnosti.

### SYMBOLY

Nižší používá níže uvedené symboly k označování potenciálně nebezpečných podmínek. Tyto informace si pečlivě přečtěte a přijměte potřebné preventivní kroky na ochranu osob a majetku.

#### **NEBEZPEČÍ!**

Slouží k upozornění na bezprostřední nebezpečí, která mohou způsobit zranění nebo usmrcení osob.

#### **VÝSTRAHA!**

Slouží k upozornění na situaci, která může způsobit vážné zranění osob.

#### **UPOZORNĚNÍ!**

Slouží k upozornění na situaci, která může způsobit lehká zranění osob nebo poškození stroje či jiného majetku.

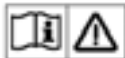

Před použitím stroje si přečtěte všechny pokyny.

## VŠEOBECNÉ BEZPEČNOSTNÍ POKYNY

V textu jsou obsažena specifická upozornění a výstrahy s cílem varovat vás před potenciálním nebezpečím, vedoucím k poškození stroje nebo zranění osob. Výrobce nepřebírá žádnou odpovědnost za zranění osob nebo poškození majetku v důsledku nesprávného použití tohoto stroje.

Při používání elektrických zařízení musejí být vždy dodržována základní bezpečnostní opatření včetně následujících:

### **VÝSTRAHA!**

Aby se snížilo nebezpečí vzniku požáru, úrazu elektrickým proudem nebo jiného zranění:

- \* Tento stroj smějí používat pouze řádně vyškolené a oprávněné osoby.
- \* Neopouštějte stroj, když je zapojený. Odpojte stroj od napájecího zdroje, než budete provádět čištění, údržbu anebo opravy součástí.
- \* Tento stroj je určen pouze k použití zasucha a nesmí být používán ani skladován venku.
- \* Abyste se vyvarovali zásahu elektrickým proudem, nevystavujte stroj dešti. Skladujte stroj ve vnitřních prostorách.
- \* Stroj nesmí být používán jako hračka. Použití v blízkosti dětí vyžaduje zvýšenou pozornost.
- \* Používejte pouze tak, jak je popsáno v této příručce. Používejte pouze výrobcem doporučené příslušenství.
- \* Nepoužívejte s poškozeným kabelem nebo zástrčkou. Pokud přístroj nepracuje tak, jak by měl, nebo byl upuštěn, poškozen, ponechán venku nebo do něj vnikla voda, odešlete jej do servisního střediska.
- \* Netahejte a nenoste přístroj za kabel, nepoužívejte kabel jako rukojeť, neskrýpněte kabel do dveří a nevedte kabel okolo ostrých hran nebo rohů. Zamezte kontaktu napájecího kabelu s otáčivými kartáči a kotouči. Udržujte kabel mimo dosah horkých povrchů.
- \* Neodpojujte stroj zatažením za kabel. Při odpojování uchopte za zástrčku, ne za kabel.
- \* Nedotýkejte se zástrčky nebo stroje mokřými rukama.
- \* Nezasunujte žádné předměty do otvorů. Stroj nepoužívejte, je-li některý otvor zablokovaný; udržujte bez prachu, zbytků tkanin, vlasů a čehokoli jiného, co by mohlo omezovat proud vzduchu.
- \* Udržujte vlasy, volné části oblečení, prsty a všechny ostatní části svého těla z dosahu otvorů a pohyblivých částí stroje.
- \* Před odpojením zástrčky vypněte všechny ovládací prvky.
- \* Nepoužívejte s hořlavými nebo vznětlivými tekutinami, jako třeba benzinem, nebo v oblastech, kde se mohou takové látky vyskytovat.
- \* Před uvedením stroje do provozu musí být umístěny všechny kryty a panely tak, jak je uvedeno v návodu k obsluze.
- \* Používejte pouze kartáče dodané se strojem, nebo takové, které jsou uvedené v návodu k obsluze. Použití jiných kartáčů může nepříznivě ovlivnit bezpečnost stroje.
- \* Při provozu tohoto stroje dbejte na to, aby nebyly ohroženy třetí osoby, obzvláště děti.
- \* Před prováděním jakéhokoliv servisního zásahu na stroji si pečlivě přečtěte všechny pokyny, které se příslušného servisního zásahu týkají.
- \* Při použití čisticích a ošetřovacích prostředků musí být dodržována výstražná upozornění výrobce a musejí být nošeny ochranné rukavice a ochranné oděvy.
- \* Používejte pouze nehořlavé čisticí prostředky s nízkou pěnovitostí, které neobsahují nebezpečné látky.
- \* Se strojem nepracujte na rampách nebo nakloněných plošinách se sklonem větším než 2 procenta ani na schodech.

## USCHOVEJTE SI TYTO POKYNY

## WAŻNE INSTRUKCJE BEZPIECZEŃSTWA

Maszyna ta nadaje się tylko do użytku komercyjnego, na przykład w hotelach, szkołach, szpitalach, zakładach pracy, sklepach i biurach, nie jest odpowiednia do sprzątnia mieszkań.

### SYMBOLE

Firma Nilfisk używa poniższych symboli, aby zaznaczyć potencjalnie niebezpieczne sytuacje. Należy zapoznać się z tymi informacjami oraz podjąć niezbędne kroki zabezpieczające personel i sprzęt.



### NIEBEZPIECZEŃSTWO!

Oznacza sytuację niebezpieczną, która może spowodować poważne obrażenia ciała lub śmierć.



### OSTRZEŻENIE!

Zwraca uwagę na sytuację, która może spowodować poważne obrażenia ciała.



### UWAGA!

Zwraca uwagę na sytuację, która może spowodować obrażenia ciała lub uszkodzenie maszyny i innego sprzętu.

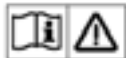

Przed rozpoczęciem eksploatacji maszyny należy przeczytać wszystkie instrukcje.

## OGÓLNE INSTRUKCJE BEZPIECZEŃSTWA

Charakterystyczne oznaczenia – przestrogi i ostrzeżenia – zamieszczone zostały w celu ostrzeżenia użytkownika przed potencjalnym zagrożeniem, obrażeniami ciała lub uszkodzeniem maszyny. Producent nie przyjmuje na siebie żadnej odpowiedzialności z tytułu obrażeń cielesnych lub strat materialnych spowodowanych niewłaściwym użytkowaniem maszyny.

Podczas eksploatacji urządzeń elektrycznych należy zachować podstawowe środki ostrożności, w szczególności poniższe:



### OSTRZEŻENIE!

Aby ograniczyć ryzyko wystąpienia pożaru, porażenia prądem lub innych obrażeń:

- \* Maszynę powinny obsługiwać jedynie odpowiednio przeszkolone i upoważnione do tego osoby.
- \* Nie wolno pozostawiać urządzenia z wtyczką podłączoną do gniazda sieciowego. Podczas czyszczenia, wykonywania czynności konserwacyjnych przy maszynie oraz wymiany części zamiennych, kabel zasilający maszyny nie może być podłączony do gniazda sieciowego.
- \* Maszyna przeznaczona jest do użytku wyłącznie w suchych miejscach i nie powinna być eksploatowana ani przechowywana na zewnątrz.
- \* Nie wystawiać urządzenia na działanie deszczu; może to skutkować porażeniem prądem elektrycznym. Nie przechowywać na zewnątrz budynku.
- \* Nie wolno traktować maszyny tej jako zabawki. Szczególną uwagę należy zwracać w przypadku używania maszyny przez dzieci lub w ich pobliżu.
- \* Urządzenie należy eksploatować wyłącznie w sposób opisany w niniejszej instrukcji. Stosować wyłącznie przystawki zalecane przez producenta.
- \* Nie używać maszyny w czasie, gdy przewód lub wtyczka będą uszkodzone. Jeśli urządzenie działa nieprawidłowo, zostało upuszczone, uszkodzone, pozostawione na zewnątrz lub zamoczone, należy zgłosić się do centrum serwisowego.
- \* Nie wolno ciągnąć lub unosić maszyny za kabel zasilający, wykorzystywać kabla jako uchwytu, przytrząskiwać kabla drzwiami lub przeciągać kabel wokół ostrych krawędzi i narożników. Nie wolno pozwolić, aby kabel zasilający zetknął się z wirującymi szczotkami lub padami. Nie zbliżać kabla do rozgrzanych powierzchni.
- \* Nie odłączać wtyczki, pociągając za kabel. Podczas odłączania chwytać za wtyczkę, a nie za kabel zasilający.
- \* Nie dotykać wtyczki ani urządzenia mokrymi rękoma.
- \* Nie wolno wkładać żadnych przedmiotów do otworów maszyny. Nie używać maszyny w momencie, gdy otwory urządzenia są zatłkane; należy chronić maszynę przed kurzem, pakułami, włosami i innymi przedmiotami, które mogą ograniczać przepływ powietrza.
- \* Należy uważać, aby luźna odzież, włosy, palce i inne części ciała nie dostały się do otworów ani między ruchome części urządzenia.
- \* Przed wyciągnięciem wtyczki z gniazda sieciowego, należy wyłączyć wszystkie funkcje sterujące maszyną.
- \* Nie wolno stosować urządzenia do zbierania cieczy palnych ani łatwopalnych, takich jak benzyna; nie używać urządzenia w miejscach, gdzie mogą być one obecne.
- \* Przed przystąpieniem do eksploatacji maszyny należy założyć wszystkie drzwiczki i pokrywy w sposób wskazany w instrukcji obsługi.
- \* Używać wyłącznie szczotek dostarczonych wraz z urządzeniem lub szczotek zalecanych w instrukcji obsługi. Stosowanie innych szczotek może ujemnie wpływać na bezpieczeństwo.
- \* Podczas obsługi maszyny należy zapewnić bezpieczeństwo osobom trzecim, szczególnie dzieciom.
- \* Przed przystąpieniem do czynności obsługowych należy uważnie zapoznać się ze wszystkimi instrukcjami dotyczącymi danej funkcji.
- \* Podczas stosowania środków czyszczących i pielęgnacyjnych, należy przestrzegać ostrzeżeń producenta w sprawie zagrożeń. Należy też zakładać okulary ochronne i odzież roboczą.
- \* Należy stosować wyłącznie niskopieniące, niepalne środki czyszczące, które nie zawierają żadnych substancji niebezpiecznych.
- \* Nie używać maszyny do pracy na rampach lub innych powierzchniach pochyłych o spadku większym niż 2 procent lub na schodach.

## POWYŻSZE INSTRUKCJE NALEŻY ZACHOWAĆ

## FONTOS BIZTONSÁGI ELŐÍRÁSOK

Ez a gép csak ipari / gazdasági használatra alkalmas, például szállókban, iskolákban, kórházakban, üzemekben, boltokban, és irodákban, szemben a szokásos háztartási célú használattal.

### SZIMBÓLUMOK

Nilfisk az alábbi szimbólumokat használja a potenciálisan veszélyes helyzetekre. Olvassa el ezeket az információkat, és járjon el eszerint, a személyek és a vagyontárgyak védelme érdekében.

#### VESZÉLY!

Közvetlen veszélyre való figyelmeztetésre használatos, amely súlyos személyi sérülést, vagy halált okozhat.

#### VIGYÁZAT!

Olyan helyzetekre hívja fel a figyelmet, amelyek súlyos személyi sérülést okozhatnak.

#### VIGYÁZAT!

Olyan helyzetekre hívja fel a figyelmet, amelyek enyhe személyi sérülést, illetve kárt okozhatnak a gépben, vagy más vagyontárgyban.

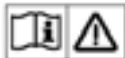

Használat előtt olvassa el az összes utasítást.

## ÁLTALÁNOS BIZTONSÁGI ELŐÍRÁSOK

A Kiemelt Figyelmeztetések a gép károsodását, vagy személyi sérülést előidéző potenciális veszélyekre hívják fel a figyelmet. A gyártó nem vállal felelősséget a gép helytelen használatából eredő személyi sérülésért vagy a tulajdon károsodásáért.

Elektromos készülékek használatánál be kell tartani az alapvető óvintézkedéseket, többek között:

#### VIGYÁZAT!

A tűz, áramütés, és sérülés elkerülése érdekében:

- \* Ezt a gépet csak megfelelően képzett, és arra felhatalmazott személyek használhatják.
- \* Ne hagyja magára bedugott csatlakozó dugóval a berendezést. A tisztítás, karbantartás és az alkatrészcsere előtt válassza le a gépet az áramforrásról.
- \* Ez a gép csak száraz használatra alkalmazható és nem használható vagy tárolható kültéren.
- \* Az áramütés elkerülése érdekében, ne tegye ki a gépet esőnek. Tárolja beltérben.
- \* Ne engedje, hogy játékként használják. Ha gyerekek, vagy gyerekek közelében használja, fokozottan figyeljen oda.
- \* Csak a kézikönyvben leírtaknak megfelelően használja. Csak a gyártó által ajánlott tartozékokkal használja.
- \* Ne használja, ha sérült a vezeték vagy a csatlakozó. Vigye vissza a készüléket a szervizközpontba, ha nem működik megfelelően, vagy ha leejtették, megsérült, szabadtéren felejtették, vízbe ejtették.
- \* Ne húzza vagy vigye a készüléket a kábelnél fogva, ne használja a kábelt fogantyúként, ne zárja rá az ajtót a kábelre, ne húzza ki a kábelt éles szélek vagy sarkok köré. **Ne engedje, hogy a tápkábel érintkezzen a forgó kefékkel vagy korongokkal.**  tápkábelt tartsa távol a forró felületektől.
- \* Ne húzza ki a csatlakozót a vezetéknél fogva. Kihúzáskor a csatlakozót fogja, ne a vezetéket.
- \* Ne nyúljon nedves kézzel a csatlakozóhoz, vagy a berendezéshez.
- \* Ne tegyen semmilyen tárgyat a nyílásokba. Ne használja a gépet, ha valamelyik nyílása eltömődött, ne hagyja porral, szöszökkel, hajszálakkal, vagy bármivel eltömödni, amelyek csökkenthetik a légáramlást.
- \* A haját, laza ruházatot, ujjakat, és minden testrészét tartsa távol a berendezés nyílásaitól, és mozgó alkatrészeitől.
- \* Kapcsoljon ki minden szabályozó kapcsolót, mielőtt kihúzza a készülék csatlakozódugóját.
- \* Ne használja éghető vagy robbanásveszélyes folyadékokkal, mint pl. benzin, illetve olyan helyeken, ahol ilyenek jelen lehetnek.
- \* A gép használata előtt minden ajtónak és borításnak a kezelési utasításban leírtaknak megfelelő állásban kell lennie.
- \* Csak a berendezéssel szállított keféket használja, vagy olyanokat, amelyek a kezelési utasításban vannak specifikálva. Más kefék használata veszélyezteti a biztonságot.
- \* A gép kezelésekor bizonyosodjon meg arról, hogy más személyek - elsősorban gyerekek - nincsenek veszélyben.
- \* Mielőtt bármilyen műveletet hajtana végre a géppel, figyelmesen olvassa el az arra a funkcióra vonatkozó utasításokat.
- \* Ápoló- és tisztítószerek alkalmazásakor be kell tartani a gyártó veszélyre figyelmeztető jelzéseit továbbá védőszemüveget és védőruházatot kell viselni,
- \* Kizárólag alacsony habzású, nem gyúlékony tisztítószereket használjon, amelyek nem tartalmaznak veszélyes anyagokat.
- \* Ne használja a gépet rámpákon, vagy 2 százaléknál nagyobb dőlésű emelkedőn (lejtőn) vagy lépcsőkön.

## ŐRIZZE MEG EZEKET AZ UTASÍTÁSOKAT



## ÖNEMLİ GÜVENLİK TALİMATLARI

Bu makine yalnız ticari kullanım içindir, yani evlerde değil sözgelimi otel, okul, hastane, fabrika, mağaza ve büro gibi yerlerde kullanılmalıdır.

### SİMGELER

Nilfisk, potansiyel olarak tehlikeli koşulları işaretlemek üzere aşağıdaki simgeleri kullanmaktadır. Bu bilgileri dikkatlice okuyun ve can ve mal güvenliğini korumak için gerekli önlemleri alın.

#### TEHLİKE

Bu simge, ağır kişisel yaralanma veya ölüme sebep olacak ani tehlikelere karşı uyarı amacıyla kullanılır.

#### UYARI!

Bu simge, ağır kişisel yaralanmaya sebep olabilecek bir duruma dikkat çekmek üzere kullanılır.

#### DİKKAT!

Bu simge, hafif yaralanma veya makine ya da başka mülkte zarara sebep olabilecek bir duruma dikkat çekmek için kullanılır.

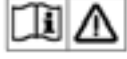

Kullanmadan önce bütün talimatları okuyun.

## GENEL EMNİYET TALİMATLARI

Özel Önlemler ve Uyarılar, makine hasarı veya fiziksel yaralanmadan kaynaklanan potansiyel tehlikelere karşı uyarı amacıyla verilmektedir. Üretici, bu makinenin yanlış kullanımından dolayı yaralanma veya maddi hasar oluşmasından sorumlu tutulamaz.

Herhangi bir elektrikli aleti kullanırken, aşağıdakiler dahil temel bazı önlemlere daima dikkat edilmelidir:

### UYARI!

Yangın, elektrik çarpması veya kişisel yaralanma riskini azaltmak için:

- \* Bu makine sadece uygun eğitim almış ve yetkili kişilerce kullanılmalıdır.
- \* Fişi takılıyken cihazın başından ayrılmayın. Temizlik, bakım ve parça değişimi sırasında makineyi güç kaynağından ayırın.
- \* Bu makine sadece kuru kullanıma uygundur ve dış mekanda saklanamaz.
- \* Elektrik çarpmasından kaçınmak için yağmur altında bırakmayın. İç mekanda saklayın.
- \* Oyuncak olarak kullanılmasına izin vermeyin. Çocuklar tarafından ya da çocukların yakınında kullanıldığında gerekli dikkat gösterilmelidir.
- \* Makineyi sadece bu kılavuzda açıklanan şekilde kullanın. Sadece imalatçı tarafından tavsiye edilen parçaları kullanın.
- \* Hasarlı kablo veya fiş ile kullanmayın. Cihazın gerektiği gibi çalışmaması, düşürülmesi, hasar görmesi, dış mekanda bırakılması veya suya düşürülmesi halinde, bir servis merkezine götürün.
- \* Kablosundan çekmeyin veya taşımayın, kabloyu tutacak olarak kullanmayın, kablo üzerinden kapı kapamayın veya kabloyu keskin kenarlar veya köşelerden geçirmeyin. **Güç kablosunun döner fırça veya yastıklarla temas etmemesini sağlayın.** Kabloyu sıcak yüzeylerden uzak tutun.
- \* Kablodan çekerek prizden çıkarmayın. Prizden çıkarmak için, kabloyu çekmek yerine fişten tutarak çıkartın.
- \* Fişi veya makineyi ıslak ellerle tutmayın.
- \* Makine ağızlarından herhangi bir cisim koymayın. Herhangi bir delik tıkalı durumda iken kullanmayın; toz, tüy, saç ve hava akımını azaltacak cisimleri temizleyin.
- \* Saç, bol giysiler, parmaklar ve vücudun bütün parçalarını makine ağızlarından ve hareketli parçalardan uzak tutun.
- \* Fişten çıkarmadan önce bütün kumanda donanımını kapatın.
- \* Benzin gibi yanıcı ya da patlayıcı sıvıları almak için veya bunların bulunduğu alanlarda kullanmayın.
- \* Bütün kapılar ve kapaklar makineyi kullanmadan önce kılavuzda belirtilen şekilde yerleştirilmelidir.
- \* Sadece aygıtla birlikte verilen ya da kullanma kılavuzunda belirtilen fırçaları kullanın. Başka fırçaların kullanılması emniyet tehlikesi yaratabilir.
- \* Bu makineyi kullanırken, özellikle çocuklar olmak üzere üçüncü tarafların tehlikeye girmemesine dikkat edin.
- \* Herhangi bir servis işlevi yerine getirmeden önce, söz konusu işleve ait tüm talimatları dikkatlice okuyun.
- \* Temizlik ve bakım maddeleri kullanırken, üreticinin tehlike uyarılarına uyulmalı ve koruyucu gözlük ve kıyafetler giyilmelidir.
- \* Sadece, tehlikeli madde içermeyen düşük köpük oluşturan, yanıcı olmayan temizlik maddeleri kullanın.
- \* Bu makineyi yüzde 2'den fazla eğim olan rampalarda veya basamaklarda kullanmayın.

## BU TALİMATLARI KAYBETMEYİN

## ВАЖНИ ИНСТРУКЦИИ ЗА БЕЗОПАСНОСТ

Тази машина е подходяща единствено за търговски нужди - например хотели, училища, болници, фабрики, магазини и офиси - различни от нормалните жилищни домакински цели.

### СИМВОЛИ

Нилфиск използва описаните по-долу символи, за да сигнализира за потенциално опасни състояния. Прочетете внимателно информацията и предприемете необходимите стъпки, за да предпазите обслужващите лица и имуществото.

#### **ОПАСНОСТ!**

Използва се, за да предупреди за непосредствена опасност, която може да причини сериозни телесни наранявания или смърт.

#### **ПРЕДУПРЕЖДЕНИЕ!**

Използва се, за да обърне внимание на ситуация, която може да причини сериозни телесни наранявания.

#### **ВНИМАНИЕ!**

Използва се, за да обърне внимание на ситуация, която може да причини второстепенни телесни наранявания или повреда на машината или друго имущество.

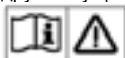

Прочетете всички инструкции преди употреба.

## ОБЩИ ИНСТРУКЦИИ ЗА БЕЗОПАСНОСТ

Определени символи „Внимание“ и „Предупреждение“ са включени, за да ви предупредят за потенциална опасност от повреда на машината или телесно нараняване. Производителят не поема отговорност за телесни наранявания или повреди на имущество, породени от неправилна употреба на тази машина.

При използване на електрически уреди, винаги трябва да се спазват основни предпазни мерки, включително и следните:

#### **ПРЕДУПРЕЖДЕНИЕ!**

За да се намали рискът от пожар, електрически удар или нараняване:

- \* Тази машина трябва да се използва единствено от правилно обучени и оторизирани лица.
- \* Не оставяйте уреда без надзор, ако е включен в електрическата мрежа. Изключвайте машината от електрическия контакт, когато я почиствате, поддържате или замените части.
- \* Тази машина е само за суха употреба и не трябва да се съхранява на открито.
- \* За да се избегне електрически удар, да не се излага на дъжд. Съхранявайте на закрито.
- \* Не допускате да се използва за игра. Необходимо е повишено внимание при използване от или в близост до деца.
- \* Използвайте само според указанията в това ръководство. Използвайте само препоръчаните от производителя приставки.
- \* Не използвайте с повреден кабел или щепсел. Ако уредът не работи така, както трябва - ако е изпускан, повреден, оставен на открито или изпускан във вода – занесете го в сервизния център.
- \* Не го дърпайте и не го носете за кабела, не използвайте кабела като ръкохватка, не затваряйте вратата върху кабела и не плъзгайте кабела по остри ръбове или ъгли. Не позволявайте захранващия кабел да влиза в контакт с въртящите четки или падовете. Пазете кабела далеч от горещи повърхности.
- \* Не изключвайте от електрическата мрежа чрез дърпане на кабела. За да изключите – хванете щепсела, а не кабела.
- \* Не хващайте щепсела или уреда с мокри ръце.
- \* Не поставяйте никакви предмети в отворите. Не използвайте, ако някой от отворите е блокиран. Пазете от прах, мъх, влакна, косми и всичко, което би могло да намали въздушната струя.
- \* Пазете косата, широките дрехи, пръстите и всички части на тялото, далеч от отворите и движещите части.
- \* Изключете всички контролни бутони, преди изключване от електрическата мрежа.
- \* Не използвайте със запалителни или възпламеняващи се течности като бензин, или в пространства, където има наличие на такива.
- \* Преди да използвате машината, всички вратички и капаци трябва да се поставят както е посочено в ръководството с инструкции.
- \* Използвайте само осигурените към машината четки или такива определени в ръководството с инструкции. Употребата на други четки може да намали безопасността.
- \* Когато работите с машината се уверете, че трети лица, особено деца, не са в опасност.
- \* Преди работа с различните функции, прочетете внимателно всички инструкции, отнасящи се за дадената функция.
- \* Когато използвате почистващи агенти трябва да се следват предупрежденията за опасност на производителя и да се носят защитни очила и дрехи.
- \* Използвайте само ниско пенливи, незапалими почистващи агенти, които не съдържат опасни вещества.
- \* Не работете с тази машина на стълби, рампи или повърхности с повече от 2% наклон.

## ЗАПАЗЕТЕ ТЕЗИ ИНСТРУКЦИИ

## INSTRUCȚIUNI DE SIGURANȚĂ IMPORTANTE

Acest aparat este conceput numai pentru uz comercial, de exemplu în hoteluri, școli, spitale, fabrici, magazine și birouri, în alte scopuri decât cele menajere normale pentru o locuință particulară.

### SIMBOLURI

Nilfisk utilizează simbolurile de mai jos pentru a semnala situații potențial periculoase. Citiți cu atenție aceste informații înainte de a parcurge pașii necesari pentru protecția personalului și a bunurilor.



#### PERICOL!

Este folosit pentru a avertiza asupra pericolelor imediate care vor cauza rănirea personală gravă sau decesul.



#### AVERTISMENT!

Este folosit pentru a atrage atenția asupra unei situații care ar putea provoca rănirea personală gravă.



#### ATENȚIE!

Este folosit pentru a atrage atenția asupra unei situații care ar putea provoca rănirea minoră a personalului sau deteriorarea aparatului sau a altor bunuri.

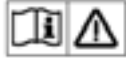

Citiți toate instrucțiunile înainte de utilizare.

## INSTRUCȚIUNI GENERALE DE SIGURANȚĂ

Atenționări și avertismente specifice sunt incluse pentru a vă avertiza asupra pericolului potențial de deteriorare a aparatului sau de vătămare corporală.

Producătorul nu-și asumă răspunderea pentru rănirea personală sau deteriorarea bunurilor datorate utilizării incorecte a acestui aparat.

Când se utilizează un aparat electric, trebuie să se respecte întotdeauna precauțiile de bază, inclusiv următoarele:

### AVERTISMENT!

Pentru a reduce riscul de incendiu, electrocutare sau rănire:

- \* Acest aparat trebuie să fie folosit numai de către persoane autorizate și instruite adecvat.
- \* Nu lăsați aparatul nesupravegheat în timp ce este conectat. Deconectați aparatul de la sursa de alimentare în timpul curățării, întreținerii și la schimbarea pieselor.
- \* Acest aparat este destinat utilizării uscate și nu trebuie să fie folosit sau depozitat în spații exterioare.
- \* Pentru a evita electrocutarea, nu expuneți aparatul la ploaie. Depozitați aparatul în interior.
- \* Nu permiteți utilizarea aparatului ca jucărie. Este necesară o atenție specială atunci când este folosit de către sau în apropierea copiilor.
- \* Folosiți aparatul exclusiv conform descrierii din acest manual. Folosiți numai accesoriile recomandate de producător.
- \* Nu folosiți aparatul cu cablul sau ștecărul deteriorate. Dacă aparatul nu funcționează așa cum ar trebui, a fost scăpat pe jos, deteriorat, lăsat afară sau scăpat în apă, returnați-l la un centru de service.
- \* Nu trageți sau deplasați aparatul de cablu, nu folosiți cablul ca mână, nu închideți o ușă peste cablu și nu trageți cablul în jurul marginilor sau colțurilor ascuțite. Nu lăsați cablul de alimentare să intre în contact cu periile sau padelele rotative. Țineți cablul la distanță de suprafețele încinse.
- \* Nu deconectați trăgând de cablu. Pentru deconectare, apucați de ștecăr, nu de cablu.
- \* Nu manevrați ștecărul sau aparatul cu mâinile ude.
- \* Nu puneți obiecte în orificii. Nu utilizați aparatul cu un orificiu blocat; feriți aparatul de praf, scame, fire de păr și orice obiecte care pot reduce fluxul de aer.
- \* Țineți la distanță părul, hainele largi, degetele și toate părțile corpului de orificiile și părțile în mișcare ale aparatului.
- \* Opriți toate comenzile înainte de deconectare.
- \* Nu folosiți aparatul cu lichide inflamabile sau combustibile precum benzina și nu folosiți în zone în care aceasta ar putea fi prezentă.
- \* Toate clapetele și capacele sunt poziționate așa cum se indică în manualul de instrucțiuni înainte de utilizarea aparatului.
- \* Folosiți numai periile furnizate cu aparatul sau pe cele specificate în manualul de instrucțiuni. Folosirea altor perii poate afecta siguranța.
- \* Când operați acest aparat, asigurați că terții, în special copiii, nu sunt puși în pericol.
- \* Înainte de a efectua orice funcție de service, citiți cu atenție toate instrucțiunile legate de funcția respectivă.
- \* Când se folosesc agenți de curățare sau de îngrijire, avertismentele de pericol ale producătorului trebuie să fie respectate și trebuie să se poarte îmbrăcăminte și ochelari de protecție.
- \* Folosiți numai agenți de curățare necombustibili, cu grad de spumare redus, care nu conțin substanțe periculoase.
- \* Nu operați acest aparat pe rampe sau suprafețe înclinate cu înclinare mai mare de 2 procente sau pe trepte.

## PĂSTRAȚI ACESTE INSTRUCȚIUNI

## IMPORTANT SAFETY INSTRUCTIONS

This machine is only suitable for commercial use, for example in hotels, schools, hospitals, factories, shops and offices other than normal residential housekeeping purposes.

### SYMBOLS

Nilfisk uses the symbols below to signal potentially dangerous conditions. Read this information carefully and take the necessary steps to protect personnel and property.

#### **DANGER!**

Is used to warn of immediate hazards that will cause severe personal injury or death.

#### **WARNING!**

Is used to call attention to a situation that could cause severe personal injury.

#### **CAUTION!**

Is used to call attention to a situation that could cause minor personal injury or damage to the machine or other property.



Read all instructions before using.

## GENERAL SAFETY INSTRUCTIONS

Specific Cautions and Warnings are included to warn you of potential danger of machine damage or bodily harm. The manufacturer accepts no liability for personal injury or damage to property due to the incorrect use of this machine.

When using an electrical appliance, basic precautions should always be followed, including the following:

#### **WARNING!**

To reduce risk of fire, electric shock, or injury:

- \* This machine should only be used by properly trained and authorized persons.
- \* Do not leave the appliance when it is plugged in. Unplug the machine from the power source during cleaning, maintenance and when replacing parts.
- \* This machine is for dry use only and shall not be used or stored outdoors.
- \* To avoid electric shock, do not expose to rain. Store indoors.
- \* Do not allow to be used as a toy. Close attention is necessary when used by or near children.
- \* Use only as described in this manual. Use only manufacturer's recommended attachments.
- \* Do not use with damaged cord or plug. If appliance is not working as it should, has been dropped, damaged, left outdoors, or dropped into water, return it to a service center.
- \* Do not pull or carry by cord, use cord as a handle, close a door on a cord, or pull cord around sharp edges or corners. Do not allow the supply cord to come into contact with the rotating brushes or pads. Keep cord away from heated surfaces.
- \* Do not unplug by pulling on cord. To unplug, grasp the plug, not the cord.
- \* Do not handle plug or appliance with wet hands.
- \* Do not put any object into openings. Do not use with any opening blocked; keep free of dust, lint, hair, and anything that may reduce air flow.
- \* Keep hair, loose clothing, fingers, and all parts of body away from openings and moving parts.
- \* Turn off all controls before unplugging.
- \* Do not use with flammable or combustible liquids such as gasoline or use in areas where they may be present.
- \* All doors and covers are to be positioned as indicated in the instruction manual before using the machine.
- \* Only use the brushes provided with the appliance or those specified in the instruction manual. The use of other brushes may impair safety.
- \* When operating this machine, ensure that third parties, particularly children, are not endangered.
- \* Before performing any service function, carefully read all instructions pertaining to that function.
- \* When using cleaning and care agents, the manufacturer's danger warnings must be followed and protective goggles and clothing must be worn.
- \* Only use low-foaming, non-combustible cleaning agents which do not contain hazardous substances.
- \* Do not operate this machine on ramps or inclines of more than a 2 percent gradient or on steps.

## SAVE THESE INSTRUCTIONS

## JORDFORBINDELSE INSTRUKSER

Denne maskine skal have jordforbindelse. Hvis maskinen ikke fungerer som den skal eller bryder sammen, er jordforbindelsen nedsætter risikoen for elektrisk stød. Maskinen er udstyret med en elektrisk ledning med et stik som sikrer jordforbindelse. Stikket skal bruges i en dertil passende kontakt installeret i henhold til lokale forskrifter og regler.

### **FARE!**

Hvis maskinens jordforbindelse ikke er rigtig tilsat, kan det forårsage elektrisk stød. Hvis der er tvivl om hvorvidt kontakten har den fornødne jordforbindelse, bør den efterses af en kvalificeret elektriker. Stikket, som maskinen er udstyret med, må ikke ændres. Hvis det ikke kan tilsættes i kontakten, bør en ny kontakt installeres af en kvalificeret elektriker.

Udskift stikket, hvis jordbenet er beskadiget eller brækket.

Den grønne (eller grøn/gule) ledning i kablet er jordledningen. Når De udskifter et stik, må denne ledning kun forbindes med jordbenet.

Forlængerledninger, der anvendes sammen med denne maskine, bør være 12 gauge kabler med tre ledninger, trebensstik og -udgang. ANVEND IKKE forlængerledninger, der er over 15 m lange.

## FORSKRIFTER FOR ELEKTRISK JORDING

Dette udstyret må koples til jord. Hvis det skulle opstå fejl eller stopp, blir jordingen forbindelsen med lavest motstand for elektriske strømmer slik at faren for elektrisk stød blir redusert. Dette udstyret er utstyrt med en ledning som har en strømfører som jorder utstyret og en jordet stikkontakt. Stikkontakten må settes inn i et passende støpsel, riktig montert og jordet i henhold til alle lokale forskrifter og regler.

### **FARE!**

Hvis dette udstyret ikke er riktig tilkoblet en strømfører som jorder utstyret kan dette føre til fare for elektrisk stød. En kvalifisert elektriker eller servicetekniker må kontaktes hvis du er i tvil om hvorvidt støpselet er riktig jordet. Du må ikke forandre stikkontakten som leveres med utstyret. Hvis den ikke passer til støpselet, må et støpsel av riktig type installeres av en kvalifisert elektriker.

Skift ut stikkontakten hvis noen av jordingsterminalene er skadd eller brukket.

Den grønne (eller gule og grønne) ledningen i strømkabelen er jordledningen. Dersom stikkontakten skiftes ut, må denne ledningen bare koples til jordingsterminalene.

Skjøteledninger som brukes med denne maskinen skal være av typen skjermet jordledning med jordet støpsel og kontakt. IKKE bruk skjøteledninger som er lengre enn 15 meter (50 fot).

## JORDNING

Dammsugaren måste jordas. Om fel av något slag skulle uppstå, avleder jordningen strömmen så att risken för el-stöt minskas. Denna dammsugare levereras med jordad stickpropp och måste därför kopplas till ett uttag som är jordat i enlighet med gällande foreskrifter.

### **FARA!**

Kopplas stickproppen in i ett uttag som inte är jordat enligt ovanstående, riskerar man el-stötter. Låt en elektriker kontrollera uttaget om minsta tvekan om dess jordning föreligger. Stickproppen som medföljer dammsugaren får inte modifieras. Skulle den inte passa för el-uttaget, låt en elektriker installera ett nytt uttag.

Byt ut kontakten om jordningsstiften är skadade eller brustna.

Den gröna (eller grön/gula) ledningen i kabeln är jordledningen. Om kontakten byts ut får denna ledning endast anslutas till jordningsstiftet.

Förlängningskablar som används tillsammans med denna maskin skall vara kraftiga treledare med jordade kontakter i båda ändar. Använd INTE förlängningskablar som är längre än 15 m.

## MAADOITUSOHJEET

Tämä kone tulee maadoittaa. Mikäli se joutuisi epäkuuntoon tai rikkoutuisi kokonaan, maadoitus antaa sähkövirralle pienimmän vastuksen tien sähköiskun vaaran välttämiseksi. Tämä kone on varustettu johdolla, jossa on laitteen maadoittava johdin ja maadoituspistoke. Pistoke tulee pistää asianmukaisesti asennettuun ja maadoitettuun pistorasiaan kaikkien paikallisten säännösten mukaisesti.

### **VAARA!**

Laitteen maadoittavan johtimen virheellisestä liitännästä voi olla seurauksena sähköiskun vaara. Varmista pätevällä sähköasentajalla tai huoltohenkilöllä, että pistorasia on asianmukaisesti maadoitettu, mikäli asiasta on epäilyksiä. Älä muunna laitteen mukana annettua pistoketta. Jos se ei sovi pistorasiaan, asennuta asianmukainen pistorasia pätevällä sähköasentajalla.

Vaihda pistotulppa, jos maadoitusnasta on vioittunut tai rikkiäinen.

Vihreä (tai keltavihreä) johto on maadoitusjohto. Kun vaihdat pistotulppaa, tämän johdon on oltava kytkettynä ainoastaan maadoitusnastaan.

Koneen kanssa tulisi käyttää ainoastaan maadoitettuja kolminapaisia pistorasioita ja -kumikaapelia. ÄLÄ KÄYTÄ 15 metriä pidempiä jatkojohtoja.

## HINWEISE ZUM ERDUNGSSCHUTZ

Dieses Gerät darf nur mit Erdungsschutz betrieben werden. Bei Versagen des Geräts werden eventuelle Fehlerströme durch die Erdung abgeleitet, so daß die Gefahr eines elektrischen Schlages vermindert wird. Die Netzleitung des Geräts ist mit einem Schutzkontaktstecker versehen. Dieser Stecker darf nur in vorschriftsmäßig installierte und geerdete Schutzkontaktsteckdosen eingesteckt werden.

### **GEFAHR!**

Nicht vorschriftsmäßiges Einstecken des Netzsteckers kann zu elektrischen Schlägen führen. Bei Zweifel über den Erdungsschutz einer Steckdose einen qualifizierten Elektriker oder Techniker zu Rate ziehen. Den gelieferten Netzstecker nicht abändern. Paßt der Stecker nicht, muß eine geeignete Steckdose von einem qualifizierten Elektriker installiert werden.

Erneuern Sie den Stecker, falls der Erdungssteckerstift beschädigt oder gebrochen ist.

Die grüne (oder grün/gelbe) Ader im Kabel ist der Schutzleiter. Beim Erneuern eines Steckers darf diese Ader lediglich mit dem Erdungssteckerstift verbunden werden.

Als Verlängerungskabel für diese Maschine sollte eine Leitung der Stärke 12 mit drei Adern und Dreistift-Steckern und -Anschlüssen benutzt werden. Verlängerungskabel von mehr als 15 m Länge NICHT verwenden.

## INSTRUCTIONS VISANT LA MISE À LA TERRE

Cet appareil doit être mis à la terre. En cas de défaillance ou de panne éventuelles, la mise à la terre fournit au courant un chemin de moindre résistance qui réduit le risque de choc électrique. Cet appareil est pourvu d'un cordon muni d'un conducteur de terre et d'une fiche avec broche de terre. La fiche doit être branchée dans une prise appropriée correctement installée et mise à la terre conformément aux règlements et ordonnances municipaux.

### **AVERTISSEMENT !**

Un conducteur de terre mal raccordé peut entraîner un risque de choc électrique. Consulter un électricien ou un technicien d'entretien qualifié si vous n'êtes pas certain que la prise est correctement mise à la terre. Ne pas modifier la fiche fournie avec l'appareil - si elle ne peut être insérée dans la prise, faire installer une prise adéquate par un électricien qualifié.

Remplacez la prise si la prise de terre est abîmée ou cassée.

Le fil Vert (ou Vert/Jaune) dans la gaine est le fil de terre. Lors du remplacement d'une prise, ce fil doit être raccordé à la prise de terre uniquement.

Les ralonges connectées à cette machine doivent avoir 12 mesures, trois ganses de fil ayant **trois fiches masculines féminines tree-prong plugs and outlets**. N'UTILISEZ PAS de ralonge de plus de 15 m (50 pieds) de long.

## INSTRUCTIES VOOR HET AARDEN

Dit apparaat moet geaard zijn. Aarding levert een weg van de minste weerstand voor elektrische stroom om het risico van elektrische schok te verminderen als het apparaat niet meer goed functioneert of stuk gaat. Dit apparaat is voorzien van een snoer met een aardingsgeleider voor het apparaat en een geaarde stekker. De stekker moet in het juiste stopcontact gestoken worden dat juist geïnstalleerd en geaard is, volgens de plaatselijke codes en voorschriften.

### **GEVAAR!**

Het onjuist verbinden van de aardingsgeleider van het apparaat kan het gevaar van elektrische schok met zich meebrengen. Laat een erkend elektricien of monteur het stopcontact nakijken als u twijfelt of het stopcontact op de juist wijze geaard is. Verander de stekker niet die bij het apparaat geleverd is. Het zal niet in het stopcontact passen, laat het juiste stopcontact door een erkend elektricien installeren.

Als de aardepin beschadigd of gebroken is, moet u de stekker vervangen.

De groene (of groen/gele) draad in het snoer is de aardendraad. Wanneer u de stekker vervangt, moet deze draad alleen met de aardepin verbonden worden.

Als u eventueel een verlengsnoer op de machine wilt aansluiten, moet het een 12-gauge, drie-aderig snoer met een drie-pins stekker voor een drie-pins stopcontact zijn. GEEN verlengsnoeren gebruiken die langer dan 15 m zijn.

## ИНСТРУКЦИИ ПО ЗАЗЕМЛЕНИЮ

Данный пылесос должен быть заземлен. Если произойдет сбой по электричеству, заземление обеспечивает путь наименьшего сопротивления для электрического тока в целях снижения риска поражения электрическим током. Данный пылесос оснащен шнуром питания, который имеет заземляющий провод и заземляющий штекер. Штекер должен вставляться в соответствующую розетку, правильно установленную и заземленную в соответствии со всеми местными кодексами и распоряжениями.

### **опасно для жизни!**

Неправильное соединение заземляющего провода может привести к поражению электрическим током. Проконсультируйтесь с квалифицированным электриком или специалистом по техническому обслуживанию, если Вы сомневаетесь в том, правильно ли заземлена розетка. Не видоизменяйте вилку шнура питания, которым снабжен пылесос. Если вилка не подходит для розетки, необходимо воспользоваться помощью квалифицированного электрика для установки соответствующей розетки.

Заменяйте вилку шнура, если повреждена или разорвана линия заземления.

Провод зеленого цвета (или зеленого/желтого) в кабеле питания является проводом заземления. При замене вилки данный провод должен подсоединяться только к линии заземления.

В качестве шнуров удлинителей для этого пылесоса должны использоваться трехжильные кабели номер 12 с трехконтактными вилками и розетками. НЕ ИСПОЛЬЗУЙТЕ шнуры удлинители длиной более 15 м.

## INTRUCCIONES PARA HACER LA TOMA A TIERRA

Este aparato deberá ser conectado a tierra. En caso de malfuncionamiento o de desperfectos, la toma a tierra proporciona una vía de menor resistencia de la corriente eléctrica para reducir el riesgo de choques eléctricos. Esta unidad viene equipada con un cordón con conductores para toma a tierra y con un enchufe con toma a tierra. Ese enchufe deberá ser enchufado a un receptáculo en buen estado con instalación a tierra según los códigos y ordenanzas de la zona.

### ¡PELIGRO!

Si el conductor a tierra no está instalado correctamente pueden producirse riegos de choques eléctricos. En caso de duda, consulte con un electricista o personal de servicio autorizados. No modifique el cordón provisto con el aparato. Si no calza en el receptáculo, llame a un electricista calificado para que coloque un receptáculo adecuado.

Sustituya el enchufe si la patilla de tierra está dañada o rota.

El hilo verde (o verde/amarillo) del cordón es el hilo de tierra. Cuando sustituya el enchufe, este hilo sólo debe ir conectado a la patilla de tierra.

Los cables alargadores conectados a esta máquina deben ser del calibre 12, trifilares, con tres patillas y tomas de pared adecuadas. NO UTILICE cables alargadores de más de 15 m.

## INSTRUÇÕES DE LIGAÇÃO À TERRA

Esta máquina deve ser ligada à terra. Caso ela apresente um defeito ou avarie, a ligação à terra fornece um caminho de menor resistência para uma corrente elétrica, reduzindo o risco de um choque elétrico. Esta máquina está equipada com um condutor e uma ficha para esse efeito. A ficha deve estar ligada numa tomada apropriada, que foi adequadamente instalada e ligada à terra de acordo com todos os códigos e regulamentos locais.

### PERIGO!

A conexão inadequada do condutor de terra pode resultar em risco de choque elétrico. Se tiver dúvidas a respeito da ligação adequada da tomada, consulte um electricista qualificado ou o pessoal de manutenção. Não modifique a ficha que vem com a máquina. Se ela não couber na tomada, consulte um electricista qualificado para a instalação de uma tomada adequada.

Substitua a ficha se o pino de ligação à terra estiver danificado ou partido.

O fio Verde (ou Verde/Amarelo) do cabo é o fio de ligação à terra. Quando estiver a substituir uma ficha, este fio só pode estar agarrado ao pino de ligação à terra.

Os cabos de extensão ligados a esta máquina devem ser de três fios de 12 gauge com fichas e tomadas de três pontas. NÃO utilize cabos de extensão com mais de 15 m (50 pés) de comprimento.

## ISTRUZIONI PER LA MESSA A TERRA

Questo apparecchio deve essere collegato a terra. Se dovesse funzionare in modo errato o rompersi, la messa a terra offre un percorso di minore resistenza per la corrente elettrica per ridurre il rischio di scosse elettriche. Questo apparecchio è dotato di un cavo con conduttore per messa a terra e una spina di messa a terra. La spina deve essere inserita in una presa adatta installata correttamente con messa a terra secondo le leggi locali.

### PERICOLO!

Un collegamento non corretto del conduttore per messa a terra può provocare scosse elettriche. Contattare un elettricista o tecnico di assistenza qualificato per qualsiasi dubbio riguardo il collegamento a terra o meno della presa. Non modificare la spina dell'apparecchio. Se non entra nella presa, rivolgersi ad un elettricista qualificato per installare una presa adatta.

Nel caso in cui il pin di messa a terra fosse danneggiato o rotto, sostituire la spina.

Il filo verde (o verde/giallo) nel cordone elettrico è il filo di terra. Quando si sostituisce la spina, questo filo deve essere collegato esclusivamente al pin di messa a terra.

Eventuali cavi di prolunga collegati all'apparecchio devono essere di diametro 12, a tre fili, con prese e spine a tre poli. NON usare prolunghe di lunghezza superiore a 50 piedi (15 m).

## ΟΔΗΓΙΕΣ ΓΙΑ ΤΗ ΓΕΙΩΣΗ

Η συσκευή θα πρέπει να είναι γειωμένη. Σε περίπτωση ηλεκτρικής δυσλειτουργίας της συσκευής, η γείωση παρέχει στο ηλεκτρικό ρεύμα μια δίοδο πολύ χαμηλής αντίστασης, προκειμένου να μειωθεί ο κίνδυνος ηλεκτροπληξίας. Αυτή η συσκευή είναι εφοδιασμένη με καλώδιο τροφοδοσίας και ρευματολήπτη (φίς) που διαθέτουν και αγωγό και ακίδα γείωσης. Ο ρευματολήπτης (φίς) θα πρέπει να συνδέεται σε κατάλληλη πρίζα, εγκατεστημένη και γειωμένη σύμφωνα με τους κανονισμούς και τις διατάξεις περί ηλεκτρικών εγκαταστάσεων, που ισχύουν στη χώρα όπου χρησιμοποιείται η συσκευή.

### ΚΙΝΔΥΝΟΣ!

Η κατάλληλη σύνδεση του αγωγού γείωσης του εξοπλισμού μπορεί να δημιουργήσει κίνδυνο ηλεκτροπληξίας. Εάν έχετε αμφιβολίες για τη γείωση της πρίζας αναθέστε τον έλεγχο της σε κάποιον ειδικευμένο ηλεκτρολόγο ή τεχνικό. Μην κάνετε τροποποιήσεις στο ρευματολήπτη (φίς) που συνοδεύει τη συσκευή. Εάν ο ρευματολήπτης (φίς) δεν ταιριάζει στην πρίζα, αναθέστε σε έναν ειδικευμένο ηλεκτρολόγο την εγκατάσταση κατάλληλης πρίζας.

Εάν η ακίδα γείωσης του ρευματολήπτη (φίς) είναι φθαρμένη ή σπασμένη, αντικαταστήστε το ρευματολήπτη.

Το πράσινο (ή πράσινο/κίτρινο) σύρμα του καλωδίου είναι το σύρμα της γείωσης. Κατά την αντικατάσταση του ρευματολήπτη, το σύρμα αυτό θα πρέπει να συνδέεται μόνον με την ακίδα της γείωσης.

Οι μπαλαντέζες που θα συνδεθούν στη συσκευή θα πρέπει να είναι τρίκλωνες, με διάμετρο 12 και θα πρέπει να φέρουν ρευματολήπτη με τρεις ακίδες, καθώς και να συνδέονται σε πρίζες με τρεις υποδοχές. ΜΗΝ ΧΡΗΣΙΜΟΠΟΙΕΙΤΕ μπαλαντέζες με μήκος μεγαλύτερο από 15 μέτρα.

## MAANDUSEESKIRJAD

Seade peab olema maandatud. Elektrilise rikke korral annab maandus elektrivoolule vähima takistusega tee, mis vähendab elektrilöögi riski. Käesolev seade on varustatud toitejuhtmega, millel on seadmemaandusega juhe ja maanduspistik. Pistik tuleb pista sobivasse pessa, mis on korralikult paigaldatud ja maandatud vastavalt kohalikele määrustele ja eeskirjadele.

## HÄDAOHT!

Seadmemaandusega juhtme ebaõige ühendamise tagajärjeks võib olla elektrilöök. Kui te kahtlete pistikupesa korralikus maanduses, siis kontrollige seda koos kvalifitseeritud elektriku või teenindusspetsialistiga. Ärge modifitseerige koos seadmega tarnitud pistikut. Kui pistik ei vasta pesale, siis pöörduge kvalifitseeritud elektriku poole ja laske paigaldada sobiv pistikupesa.

Kui maanduskontakt on kahjustatud või katki, siis asendage pistik.

Toitejuhtme maandusjuhe on roheline (või roheline/kollane). Pistiku asendamisel võib maandusjuhtme ühendada ainult maanduskontaktiga.

Käesoleva masinaga ühendatavad pikendusjuhtmed peavad olema 12-kaliibrilised kolmetraadilised juhtmed ning varustatud kolmeaheliste pistikute ja vastavate pesadega. ÄRGE kasutage pikendusjuhtmeid pikkusega üle 15 m.

## IEZEMĒŠANAS INSTRUKCIJAS

Šo ierīci jāiezemē. Ja atgādās elektriska klūme, iezemējums nodrošina elektriskajai strāvai vismazāko pretestību, samazinot elektriskās strāvas trieciena risku. Šīs iekārtas kabelis aprīkots ar iezemējuma vadu un iezemējuma kontaktdakšu. Kontaktdakša jāpieslēdz piemērotai kontaktligzdai, kas attiecīgi aprīkota un iezemēta saskaņā ar vietējiem likumiem un rīkojumiem.

## BĪSTAMI!

Iekārtas iezemēšanas vada nepareiza pievienošana var izraisīt elektriskās strāvas trieciena risku. Ja neesat pārliecināts, vai kontaktligzda ir pienācīgi iezemēta, konsultējieties ar sertificētu elektriķi vai servisa pārstāvi. Nepārveidojiet kopā ar iekārtu piegādāto kontaktdakšu. Ja tā neatbilst kontaktligzdai, uzdodiet sertificētam elektriķim uzstādīt piemērotu kontaktligzdu.

Ja iezemēšanas spaile ir bojāta vai salauzta, nomainiet kontaktdakšu.

Zaļais (vai zaļi-dzeltenais) vads kabelī ir iezemēšanas vads. Nomainot kontaktdakšu, šis vads jāpievieno vienīgi iezemēšanas spailei.

Pagarinātājiem, kas tiek pieslēgti šai mašīnai, jābūt 12. izmēra, trīs vadu kabeliem ar trīs-kontaktu kontaktdakšām un kontaktligzdām. NEIZMANTOJIET pagarinātājus, kas garāki par 15 m.

## IŽEMINIMO INSTRUKCIJOS

Šī mašīna turi būti įžeminama. Jei mašinos jvyks elektros gedimas, elektros srovė nutekės įžeminimo laidu su mažiausia varža ir taip bus sumažinta elektros smūgio rizika. Mašinoje turi būti įmontuotas elektros laidas su įžeminimo laidininku ir įžeminimo kištuku. Kištukas turi būti įkištas į atitinkamą reikiama sumontuotą ir įžemintą lizdą, atitinkantį vietinius reikalavimus.

## PAVOJUS!

Netinkamai prijungtas įžeminimo laidininkas gali kelti elektros smūgio pavojų. Paprašykite kvalifikuoto elektriko ar serviso darbuotojo patikrinti, jei abejojate, ar lizdas tinkamai įžemintas. Neperdarykite ant mašinos laido sumontuoto kištuko. Jei jis netiks lizdui, paprašykite kvalifikuoto elektriko sumontuoti tinkamą lizdą.

Pakeiskite kištuką, jei įžeminimo smaigas yra pažeistas arba nulaužtas.

Žalias (arba žalias/geltonas) elektros laido laidininkas skirtas įžeminimui. Keičiant kištuką šis laidininkas turi būti jungiamas tik prie įžeminimo smaigo.

Prie šios mašinos jungiami prailginimo laidai turi būti 12 numerio, su trimis laidininkais, trigubais kištukais ir lizdais. NENAUDOKITE ilgesnių, kaip 15 m prailginimo laidų.

## NAVODILA ZA OZEMLJITEV

To napravo je potrebno ozemljiti. Če se pri delu pojavi električna okvara, ozemljitev omogoča odvod električnega toka z najmanjšo upornostjo, kar zmanjšuje tveganje električnega udara. Ta naprava je opremljena s kablom z ozemljitvenim vodnikom in vtikačem za ozemljitev. Vtikač je potrebno vključiti v ustrezno vtičnico, ki je pravilno nameščena in ozemljena v skladu z lokalno zakonodajo.

## NEVARNOST!

Neppravilna povezava ozemljitvenega vodnika naprave poveča tveganje električnega udara. Če niste popolnoma prepričani, če je vtičnica ustrezno ozemljena, se posvetujte z usposobljenim električarjem ali servisnim osebjem. Vtikača dobavljenega z napravo ne spreminjajte. Če se vtikač ne prilega v vtičnico, naj usposobljen električar namesti ustrezno vtičnico.

Vtikač zamenjajte, če je ozemljitvena nožica poškodovana ali zlomljena.

Zelena (ali zeleno-rumena) žica v kablu je ozemljitvena žica. Ko zamenjujete vtikač, je potrebno to žico spojiti z ozemljitveno nožico.

Podaljševalni kabli, ki jih uporabljate s to napravo, morajo ustrezati naslednjim zahtevam: premer 5mm, trižilni s trinožnimi vtikači in vtičnicami za take vtikače. NE uporabljajte podaljševalnih kablov daljših kot 15m.



## POKYNY PRE UZEMNENIE

Toto zariadenie musí byť uzemnené. Ak by malo dôjsť k elektrickému zlyhaniu fungovania zariadenia, uzemnenie predstavuje pre prúd cestu najmenšieho odporu, čím sa znižuje riziko zasiahnutia prúdom. Toto zariadenie je vybavené káblom, opatreným uzemňujúcim vodičom a zástrčkou s uzemnením. Zástrčka sa musí zasúvať len do vhodnej zásuvky, správne nainštalovanej a uzemnenej v súlade s miestnymi predpismi.

## NEBEZPEČENSTVO!

Nesprávne pripojenie uzemňujúceho vodiča môže spôsobiť zasiahnutie elektrickým prúdom. Kontrolu správnosti uzemnenia zásuvky prenechajte v prípade pochybností kvalifikovanému elektrikárovi alebo servisnému technikovi. Nesnažte sa upravovať zástrčku dodanú spolu so zariadením. Ak dodaná zástrčka nepasuje do vašej zásuvky, inštaláciu vhodnej zásuvky prenechajte kvalifikovanému elektrikárovi.

Ak je uzemňujúci kolík zástrčky poškodený alebo zlomený, zástrčku vymeňte.

Zelený (alebo žltozelený) vodič kábla je uzemňujúci vodič. Pri výmene zástrčky dbajte, aby bol tento vodič pripojený len k uzemňujúcemu kolíku.

Predlžujúce káble pripojené k tomuto zariadeniu by mali vyhovovať norme 12 a mali by byť opatrené tromi vodičmi a trojitou vidlicou. NEPOUŽÍVAJTE predlžovacie káble dlhšie, než 50 stôp (15 m).

## POKYNY PRO UZEMNĚNÍ PŘÍSTROJE

Toto zařízení musí být uzemněno. Pokud dojde k poruše na elektrickém zařízení, uzemnění představuje způsob jak odvést zbytkové napětí elektrického proudu a tím snížit riziko úrazu elektrickým proudem. Toto zařízení je vybaveno zástrčkou s uzemněním. Zástrčka musí být zasunuta do vhodné zásuvky s řádně instalovaným uzemněním dle platných norem.

## NEBEZPEČÍ!

Nesprávne zapojenie zemnicího kolíku zástrčky a zásuvky môže viesť k úrazu elektrickým prúdom. Pokud si nejste jisti, zda-li je zásuvka správne zapojena, kontaktujte kvalifikovaného elektrikára. Zástrčku dodávanou spoločne s výrobkom žiadnym spôsobom neupravujte. Pokud originálně dodaná zástrčka nevyhovuje Vaší zásuvce, požádejte kvalifikovaného elektrikáře či servisního technika, aby provedl nápravu.

Zástrčku vymeňte, pokud je zemnicí kolík poškozen.

Zelený (nebo Zelený/Žlutý) drát v kabelu je zemnicí. Když budete vyměňovat zástrčku, tento drát musí být propojen pouze se zemnicím kolíkem.

Elektrický kabel tohoto přístroje musí splňovat platné předpisy, třídřátový s trojkolíkovou zástrčkou. NEPOUŽÍVEJTE kabel delší než 15 metrů.

## INFORMACJE DOTYCZĄCE UZIEMIENIA

Urządzenie musi być uziemione. W przypadku niesprawnego działania systemu elektrycznego, uziemienie zapewnia drogę najmniejszego oporu dla prądu elektrycznego w celu zminimalizowania ryzyka porażenia. To urządzenie jest wyposażone w przewód zasilający posiadające kabel uziemienia i wtyczkę z uziemieniem. Wtyczka musi zostać podłączona do właściwego gniazda, które zostało należycie zainstalowane i uziemione zgodnie z lokalnymi rozporządzeniami.

## UWAGA!

Niewłaściwe podłączenie zestawu uziemienia może spowodować ryzyko porażenia prądem elektrycznym. Sprawdź z technikiem serwisowym czy gniazdo zasilające jest właściwie uziemione.

Wymień wtyczkę, jeżeli bolec uziemiający jest uszkodzony lub wyłamany.

Zielony kabel (lub Zielono/Żółty) w przewodzie zasilającym jest kablem uziemiającym. Kiedy dokonywana jest wymiana wtyczki, kabel ten musi zostać podłączony tylko do bolca uziemiającego.

Przedłużacz podłączony do tej maszyny musi być przewodem trzyżyłowym z wtyczką posiadającą uziemienie. NIE UŻYWAJ przedłużacza dłuższego niż 15m.

## FÖLDELÉSI UTASÍTÁSOK

A berendezést elektromosan földelni kell. Ha meghibásodna a földelés kisebb ellenállást biztosít az elektromos áramnak, ezzel csökkentve az áramütés veszélyét. A berendezés vezetéke földelő érrel, és földelt csatlakozóval van ellátva. A csatlakozót a helyi előírásoknak megfelelően bekötött, és földelt csatlakozóaljzatba szabad csak bedugni.

## VESZÉLY!

Aberendezés földelő vezetékének helytelen bekötése növeli az áramütés veszélyét. Ellenőriztesse egy szakképzett villanyszerelővel, vagy szerviz képviselővel, ha nem biztos benne, hogy az aljzat megfelelően földelve van. Ne alakítsa át a berendezéshez tartozó csatlakozót. Ha nem illeszkedik az aljzatba, cseréltesse ki az aljzatot egy képzett szakemberrel.

Ha a földelő érintkező megsérült, vagy eltört, cserélje ki a csatlakozót.

A zöld (vagy zöld/sárga) ér a vezetékben a földelőér. Amikor kicseréli a csatlakozót, csak ezt a vezetékét kell a földelő érintkezőre kötni.

A berendezéshez csak Gauge 12-es, (legalább 2,5 mm<sup>2</sup> keresztmetszetű), háromeres vezetékkel, három érintkezőjű csatlakozóval, és aljzattal ellátott hosszabbítót csatlakoztasson. NE használjon 15 méternél hosszabb hosszabbítót.

**TOPRAKLAMA TALİMATLARI**

Bu cihaz topraklanmalıdır. Topraklama herhangi bir elektrik arızasında elektrik akımının gideceği bir yol oluşturarak elektrik çarpması riskini azaltır. Bu cihazda topraklama için, kablo ve soket gibi özel bağlantı elemanları mevcuttur. Fiş yerel kurallara göre düzenlenmiş uygun bir duvar prizine takılmalıdır.

** TEHLİKE !**

Düzgün yapılmayan bağlantılar elektrik çarpma riskini artırır. Toprak bağlantınızla ilgili şüpheleriniz varsa nitelikli bir elektrikçi veya servis personeline kontrol ettirin. Cihazla birlikte verilen kablo üzerinde değişiklik yapmayın. Herhangi bir uygunsuzluk durumunda, nitelikli bir elektrikçi tarafından, düzgün bir priz monte edilmelidir.

Kablodaki yeşil (veya sarı/yeşil) tel toprak hattıdır. Fiş değiştirirken bu tel yalnızca toprak pimine bağlanmalıdır. Bu cihaza bağlanacak uzatma kabloları 12 kalibre, üç uçlu ve çıkışlı üç telli olmalıdır. 50 fit (15m) den daha uzun uzatma kablosu kullanmayın.

**ИНСТРУКЦИИ ЗА ЗАЗЕМЯВАНЕ**

Този уред трябва да бъде заземен. В случай на електрическа неизправност, заземяването осигурява път на най-малко съпротивление за електрическия ток, за да намали риска от електрически удар. Този уред е снабден с кабел със заземяващ оборудването проводник и заземяващ щепсел. Щепселът трябва да бъде включен в подходящ контакт, който е правилно инсталиран и заземен в съответствие с местните кодекси и наредби.

** ОПАСНОСТ!**

Неправилно свързване на заземяващия проводник на оборудването може да доведе до риск от електрически удар. Консултирайте се с квалифициран електротехник или обслужващо лице, ако се съмнявате дали контактът е правилно заземен. Не променяйте осигурения към уреда щепсел. Ако той не влиза в контакта, помолете квалифициран техник да ви инсталира подходящ.

Заменете щепсела, ако заземяващият щифт е повреден или счупен.

Зелената (или зелена/жълта) жица на кабела е заземяваща. Когато замените щепсела, тази жица трябва да бъде свързана само към заземяващия щифт.

Удължаващите кабели, свързани към машината трябва да бъдат 3,31 мм<sup>2</sup> трижилни кабели с трищифтови щепсели и контакти. НЕ използвайте удължаващи кабели с дължина над 15 метра.

**INSTRUCȚIUNI DE ÎMPĂMÂNTARE**

Acest aparat trebuie să fie împământat. În cazul unei defecțiuni de funcționare, împământarea oferă o cale de rezistență mai mică a curentului electric pentru a reduce riscul de electrocutare. Acest aparat este echipat cu un cablu care are un conductor de împământare a echipamentului și un ștecăr cu împământare. Ștecărul trebuie să fie conectat la o priză adecvată care este corect instalată și împământată în conformitate cu toate codurile și ordonanțele locale.

** PERICOL!**

Conectarea incorectă a conductorului de împământare a echipamentului se poate solda cu un risc de electrocutare. Verificați cu un tehnician calificat sau o persoană de service dacă aveți dubii privind împământarea corectă a prizei. Nu modificați ștecărul furnizat cu aparatul. Dacă aceasta nu se potrivește în priză, solicitați instalarea unei prize adecvate de către un tehnician calificat. Înlocuiți ștecărul dacă pinul de împământare este deteriorat sau rupt.

Firul verde (verde/galben) din cablu este firul de împământare. La înlocuirea unui ștecăr, acest fir trebuie să fie atașat numai la pinul de împământare.

Cablurile prelungitoare conectate la această mașină trebuie să fie cabluri cu trei fire și 12 repere cu ștecăre cu trei piciorușe și prize electrice. Nu folosiți cabluri prelungitoare de mai mult de 15 m (50 picioare) lungime.

**GROUNDING INSTRUCTIONS**

This appliance must be grounded. If it should electrically malfunction, grounding provides a path of least resistance for electric current to reduce the risk of electric shock. This appliance is equipped with a cord having an equipment-grounding conductor and grounding plug. The plug must be plugged into an appropriate outlet that is properly installed and grounded in accordance with all local codes and ordinances.

** DANGER!**

Improper connection of the equipment-grounding conductor can result in a risk of electric shock. Check with a qualified electrician or service person if you are in doubt as to whether the outlet is properly grounded. Do not modify the plug provided with the appliance. If it will not fit the outlet, have a proper outlet installed by a qualified electrician.

Replace the plug if the grounding pin is damaged or broken.

The Green (or Green/Yellow) wire in the cord is the grounding wire. When replacing a plug, this wire must be attached to the grounding pin only.

Extension cords connected to this machine should be 12 gauge, three-wire cords with three-prong plugs and outlets. DO NOT use extension cords more than 50 feet (15 m) long.

## INTRODUKTION

Denne manual vil hjælpe dig til at få det størst mulige udbytte af din Nilfisk Burnisher. Læs vejledningen grundigt igennem, før du tager maskinen i brug.

**Bemærk: Fremhævede tal i parentes angiver en genstand, der er vist på side 3 (Figur A).**

Dette er en rotationspoleringsmaskine og den er kun beregnet til kommercielt brug. Der henvises til reservedelslisten for tilbehørsdele / børster og anbefalet brug.

## RESERVEDELE OG SERVICE

Nødvendige reparationer skal udføres af Nilfisk servicepersonale ved hjælp af originale Nilfisk reservedele og tilbehør.

Kontakt Nilfisk for reservedele eller service. Oplys venligst model- og serienummer ved alle henvendelser.

## MÆRKEPLADE

Maskinens model og serienummer fremgår af mærkepladen på maskinen. Disse oplysninger er nødvendige, når du bestiller reservedele til maskinen. Skriv model- og serienummeret ned til senere brug:

MODEL \_\_\_\_\_

SERIENUMMER \_\_\_\_\_

## UDPAKNING

Når maskinen leveres, skal du efterse forsendelseskassen og maskinen grundigt for tegn på beskadigelse. Hvis der er tegn på beskadigelse, skal du gemme forsendelseskassen, så den kan blive undersøgt. Underret straks Nilfisks kundeserviceafdeling om transportskaden (telefonnummeret er angivet på bagsideomslaget af denne vejledning).

## FORBEREDELSE AF GULVET

Gulvet skal være rent og fuldstændig tørt, før denne maskine anvendes. Rengør gulvet med en automatisk gulvskrubber eller en fugtig mop vædet i en blanding af vand og et neutralt rengøringsmiddel.

## ADVARSEL!

Denne maskine indeholder bevægelige dele. Tag ledningen ud af stikkontakten før vedligeholdelse for at reducere risikoen for skader.

## FORSIGTIG!

Maskinen må kun anvendes på gulve, hvis overfladebelægning er egnet til polering. Kontakt den lokale Nilfisk-forhandler for at få yderligere oplysninger vedr. gulvbelægnings.

### (A) – LÆR MASKINEN AT KENDE

- 1 Operatørgreb
- 2 Sikkerhedslåseknop til klemhåndtag
- 3 Klemhåndtag – klem – TIL / slip - FRA
- 4 Effektafbryder
- 5 Ledning
- 6 Kabelkrog
- 7 Operatørhåndtag
- 8 Komprimeringsudløsningshåndtag

## (B)- MONTERING AF BØRSTER ELLER RONDELHOLDERE

Vip maskinen tilbage på dens håndtag, når rondellen skal monteres. Fjern rondellåsen "A" (i midten af rondelholderen) ved at dreje den med uret, så den løsnes. Sæt den korrekte størrelse rondel "B" på rondelholdernavet "C". Montér rondellåsen "A" igen ved at dreje den mod uret, så den strammes.  
**BEMÆRK:** Rondelrotation er mod uret som vist.

## FORSIGTIG!

Hvis du bruger den forkerte rondel på denne maskine, kan det beskadige gulvet eller overbelaste motoren.

## ANVENDELSE

- 1 Træk ud og drej kabelkrogen (6) for at løsne ledningen (5). Pak ledningen (5) ud og sæt den i en korrekt jordet stikkontakt.
- 2 Træk op i komprimeringsudløsningshåndtaget (8). Bevæg operatørhåndtaget (7) nedad indtil dine arme er næsten lige. Slip komprimeringsudløsningshåndtaget (8) for at låse operatørhåndtaget (7) på plads.
- 3 Løft op i operatørhåndtaget (7) indtil rondellen ligger fladt mod gulvet.
- 4 Hold godt fast på et af operatørgrebene (1), skub til sikkerhedslåseknappen (2), og tryk derefter klemhåndtagene (3) sammen for at starte motoren. **BEMÆRK:** Sikkerhedslåseknappen (2) vil ikke kunne aktiveres med mindre operatørhåndtaget (7) er blevet sluppet og skubbet tilbage i driftsposition. Når de dobbeltstyrede klemhåndtag (3) slippes, afbrydes maskinen øjeblikkeligt.
- 5 Skub maskinen fremad i en ret linie ved langsom ganghastighed. Lad banerne overlappe med 25-75 mm.

**BEMÆRK:** Når der anvendes en poleringsrondel skal rondellen efterses hvert kvarter for skidt og voksansamlinger. Hvis rondellen er beskidt, skal den vendes, så den rene side udad, eller der skal monteres en ren rondel.

## EFTER BRUG

- 1 Placér operatørhåndtaget (7) i opretstående position og træk ledningen (5) ud af kontakten. Pak ledningen (5) rundt om operatørgrebene (1) og kabelkrogen (6).
- 2 Tag rondellen af maskinen. Rengør rondellen og hæng den til tørre. Lad poleringsrondellerne tørre helt, før de bruges igen. Opbevar børster og rondelholdere adskilt fra maskinen. Opbevar aldrig maskinen med påmonteret rondelholder eller børste.
- 3 Aftør hele maskinen med en ren, fugtig klud.
- 4 Gennemgå hele maskinen og alt tilbehør for beskadigelser. Udført eventuelt påkrævet vedligeholds- eller reparationsarbejde, før maskinen stilles væk.
- 5 Opbevar maskinen på et rent, tørt sted med operatørhåndtaget (7) låst i lodret stilling.

## FEJLFINDING

### HVIRVELMÆRKER

- Gulvet er ikke rent.
- Området er ikke ordentligt fejlet – der sidder skidt i rondel.
- Ukorrekt rondel til jobbet.
- Maskinen bevæges for hurtigt.

### CIRKLER PÅ GULVET

- Maskinen står stille, mens rondellen kører.

### GULVFINISH FJERNET

- Ukorrekt rondel ... for aggressive.
- Maskinen bevæges for langsomt.



### MASKINEN SLINGRER UNDER BRUG

- Defekt rondel ... den ene side er tættere end den anden.
- Maskinen har hvilet på rondellen i længere tid, hvilket har fået rondellen til at "sætte sig".
- Rondellen er ikke placeret korrekt i rondelholderens børster.
- Skæv rondelholder - udskift

### MASKINEN KØRER IKKE

- Kontroller stikforbindelserne – både på maskinen og ved stikkontakten.
- Kontroller bygningens hovedafbryder.
- Ring efter service.

## TEKNISKE SPECIFIKATIONER (som installeret og afprøvet på enheden)

Model	BU500	BU500
Modelnummer	56380063	56380064
Elektricitet	1.1kW - 230V/50Hz	1.1kW - 230V/50Hz
Rondel-/børstehastighed	1500 omdr./min	1500 omdr./min
Rondel-/børstestørrelse	20" (51 cm)	20" (51 cm)
Samlet vægt	90 pund (40,9 kg)	90 pund (40,9 kg)
Lydtrykniveau (ISO 11201)	63dB LpA, 3dB KpA	63dB LpA, 3dB KpA
Vibrationer i håndgreb (ISO 5349-1)	1.33 m/s <sup>2</sup>	1.33 m/s <sup>2</sup>
Beskyttelsesgrad	IPX0	IPX0
Beskyttelsesklasse		

Materiale sammensætning og genvindelighed		
Type	vægtprocent af maskine	% genanvendes
Aluminium	20%	94%
Elektrisk / motorer / motorer-misc	54%	86%
Jernholdige metaller	9%	100%
Betjene / kabler	9%	43%
Væsker	0%	0%
Plast - ikke kan recirkuleres	5%	0%
Plast - genanvendelige	0%	0%
Polyethylen	0%	0%
Gummi	5%	0%

## INNLEDNING

Denne håndboken vil hjelpe deg til å utnytte din **Nilfisk Burnisher** på beste måte. Les den grundig før du tar i bruk maskinen.

**Merk: Tall i fet skrift og parentes henviser til et element som illustreres på side 3 (figur A).**

Denne er en roterende poleringsmaskin som kun skal brukes i kommersiell hensikt. Se delelisten for tilgjengelig ekstrautstyr/koster og anbefalt bruk.

## RESERVEDELER OG SERVICE

Reparasjoner som måtte bli nødvendig, skal utføres hos ditt autoriserte Nilfisk servicepersonell og med originale Nilfisk reservedeler og tilbehør.

Ta kontakt med Nilfisk-forhandleren hvis du trenger service eller reservedeler. Venligst oppgi modell- og serienummer ved henvendelse.

## MERKEPLATE

Modell- og serienummeret til maskinen finner du på merkeplaten, som sitter på maskinen. Du trenger denne informasjonen for å bestille reservedeler til maskinen. Bruk feltene nedenfor til å notere maskinens modell- og serienummer for senere bruk.

MODELL \_\_\_\_\_

SERIENUMMER \_\_\_\_\_

## PAKKE UT MASKINEN

Når maskinen leveres, bør transportkassen og maskinen straks kontrolleres i tilfelle skader. I tilfelle synlige skader, må transportkassen tas vare på slik at den kan kontrolleres. Ta straks kontakt med Nilfisk Kundeservice umiddelbart hvis du vil kreve erstatning for transportskade (du finner telefonnummeret på baksiden av denne manualen).

## KLARGJØRE GULVET

Før hver bruk av maskinen må gulvet være rent og fullstendig tørt. Rengjør gulvet med en automatisk gulvkost eller en fuktig mopp, bruk en oppløsning av vann og nøytral såpe.

## ADVARSEL!

Denne maskinen har bevegelige deler. For å redusere faren for skader må man alltid ta ut stikkkontakten før man utfører service.

## FORSIKTIG!

Denne maskinen bør kun brukes på gulv med en overflate som tåler polering. Ta kontakt med din Nilfisk-forhandler for mer informasjon om produkter for gulvbehandling.

## (A) BLI KJENT MED MASKINEN

- 1 Operatørens håndgrep
- 2 Sikkerhetslås knapp for koplingsspak
- 3 Koplingsspak – Klem – PÅ (ON) / Slipp – AV (OFF)
- 4 Vernebryter
- 5 Strømledning
- 6 Ledningskrok
- 7 Operatørens håndtak
- 8 Trykkspak for utløsning av håndtak

## (B) MONTERE KOST- ELLER PUTEHOLDER

For å montere puten må maskinen tippe bakover på håndtaket. Fjern putefestet "A" (midt på puteholderen) ved å vri den med klokken for å løsne. Sett riktig størrelse av pute "B" på puteholdernavet "C". Sett på putefeste "A" ved å vri den mot klokken for å feste.

**MERK:** Puten roterer mot klokken som vist.

## FORSIKTIG!

Bruk av feil type puter på maskinen kan skade gulvet eller overbelaste motoren.

## BRUKSANVISNING

- 1 Trekk ut og drei ledningskroken (6) for å løsne strømledningen (5). Strekk ut strømledningen (5) og plugg den i en jordet stikkontakt.
- 2 Trekk opp trykkspaken for utløsning av håndtaket (8). Skyv operatørens håndtak (7) nedover til armene er nesten rette. Utløs trykkspaken for håndtaket (8) for å låse operatørens håndtak (7) på plass.
- 3 Løft opp operatørens håndtak (7) til puten ligger flatt mot gulvet.
- 4 Hold fast i operatørens håndgrep (1), skyv sikkerhetslåsen (2) og press sammen koplingsspakene (3) for å starte motoren. **MERK:** Sikkerhetslås knappen (2) vil ikke kunne presses inn uten at operatørens håndtak (7) slippes og vippes tilbake i driftstilling. Når de dobbeltstyrte koplingsspakene (3) slippes, vil maskinen umiddelbart slå seg av.
- 5 Skyv maskinen forover i en rett linje, i rolig gangfart. Overlapp hver runde med 25–75 mm (1-3 tommer).

**MERK:** Når du bruker en poleringspute må du se etter smuss og oppsamlet voks hvert femtende minutt. Er puten skitten må du snu den og avdekke den rene siden, eller installere en ren pute.

## ETTER BRUK

- 1 Plasser operatørens håndtak (7) i oppreist stilling og trekk ut strømledningen (5). Vikle strømledningen (5) rundt operatørens håndgrep (1) og ledningskroken (6).
- 2 Fjern puten fra maskinen. Rengjør puten og heng den opp til tork. La poleringsputene tørke fullstendig før du bruker dem igjen. Oppbevar koster og puteholdere adskilt fra maskinen. Du må aldri lagre maskinen med puteholder eller kost på maskinen.
- 3 Tørk hele maskinen med en ren, fuktet klut.
- 4 Se etter skader på maskinen og ekstrautstyret. Utfør nødvendig vedlikehold eller reparasjoner før du setter bort maskinen.
- 5 Maskinen må lagres på et rent, tørt sted med operatørens håndtak (7) låst i stående stilling.

## FEILSØKING

### ROTASJONSMERKER

- Gulvet er ikke rent.
- Området er ikke godt nok feiet - avfall i puten.
- Feil pute for jobben.
- Maskinen kjører for fort.

### SIRKLER PÅ GULVET

- Maskinen står stille mens puten går rundt.

### FJERNING AV GULV-FINISH

- Feil pute – for pågående.
- Maskinen kjører for sakte.



### MASKINEN KRENGER UNDER DRIFT

- Ødelagt pute – ene siden er tykkere enn den andre.
- Maskinen har stått på puten over lengre tid, slik at puten er blitt "flat".
- Puten er ikke festet skikkelig i puteholderen.
- Skjev puteholder – skift ut.

### MASKINEN VIL IKKE KJØRE

- Kontroller støpselet og tilkoblingen – på maskinen og stikkkontakten.
- Kontroller bygningens vernebryter.
- Ta kontakt for service.

## TEKNISKE SPESIFIKASJONER (som installert og testet på maskinen)

Modell	BU500	BU500
Modellnummer	56380063	56380064
Elektrisk	1,1 kW – 230 V/50 Hz	1,1 kW – 230 V/50 Hz
Pute-/kosthastighet	1500 o/min.	1500 o/min.
Pute-/koststørrelse	20 " (51 cm)	20 " (51 cm)
Totalvekt (m/ledning)	90 pund (40,9 kg)	90 pund (40,9 kg)
Lydtrykknivå (ISO 11201)	63dB LpA, 3dB KpA	63dB LpA, 3dB KpA
Vibrasjoner i håndkontrollene (ISO 5349-1)	1.33 m/s <sup>2</sup>	1.33 m/s <sup>2</sup>
Beskyttelsesgrad	IPX0	IPX0
Beskyttelsesklasse		

Materiell sammensetning samt gjenvinnbarhet		
Typen	% av maskinen vekt	% resirkulerbare
Aluminium	20%	94%
Elektrisk / motorer / søkemotorer-misc	54%	86%
Jernholdig metaller	9%	100%
Henter / kabler	9%	43%
Væsker	0%	0%
Plast - ikke kan resirkuleres	5%	0%
Plast - lett å gjenvinne	0%	0%
Polyetylen	0%	0%
Gummi	5%	0%

## INTRODUKTION

Med hjälp av denna bruksanvisning får du ut det mesta av din **Nilfisk-polermaskin**. Läs noggrant igenom bruksanvisningen innan du använder maskinen.

**Obs: Siffror i fetstil inom parentes avser en artikel som illustreras på sidan 3 (Figur A).**

Detta är en roterande poleringsmaskin och ska endast användas för kommersiellt bruk. Hänvisa till stycklistan för tillgängliga tillbehör/borstar och rekommenderad användning.

## DELAR OCH SERVICE

Reparationer, när dessa behövs, ska utföras av Nilfisks servicepersonal vilka använder Nilfisks originalreservdelar och tillbehör.

Ring Nilfisk för reservdelar eller service. Ange modell- och serienumret när du har frågor om din maskin.

## NAMNPLÅT

Modell- och serienumret för din maskin står på maskinens namnplåt. Denna information behövs vid beställning av reservdelar till maskinen. Skriv ner maskinens modell- och serienummer i fältet nedan som en framtida referens.

MODELL \_\_\_\_\_

SERIENUMMER \_\_\_\_\_

## UPPACKNING

När maskinen har levererats, kontrollera noga emballaget och maskinen för eventuella skador. Om det finns tecken på skador, spara emballaget så att det kan inspekteras. Kontakta genast Nilfisks kundtjänstavdelning för att reklamera en fraktskada (telefonnumret finns på bruksanvisningens baksida).

## FÖRBEREDELSE AV GOLVET

Innan maskinen används måste golvet vara rent och helt torrt. Rengör golvet med en automatisk golvscurmaskin eller en fuktig mopp. Använd en blandning av vatten och neutralt rengöringsmedel.

## VARNING!

Denna maskin innehåller rörliga delar. För att minska risken för personskada, koppla alltid ur nätkabeln innan du servar maskinen.

## IAKTTA FÖRSIKTIGHET!

Maskinen ska bara användas på golv som har ytbehandlats med ett golvvax som är lämpat för polering. Kontakta din lokala Nilfisk-distributör för mer information om golvvårdsprodukter.

### (A)-LÄR KÄNNA DIN MASKIN

- 1 Styrhandtag
- 2 Säkerhetslås knapp för växelreglage
- 3 Växelspakar – Tryck – PÅ / Släpp – AV
- 4 Strömbrytare
- 5 Nätkabel
- 6 Kabelkrok
- 7 Styrhandtag
- 8 Tryckreglage för handtag

## (B)-INSTALLATION AV BORSTEN ELLER RONDELLHÅLLAREN

Tippa maskinen bakåt på dess handtag när du ska installera en rondell. Avlägsna rondellstödet "A" (i mitten av rondellhållaren) genom att vrida det medsols. Placera korrekt rondellstorlek "B" på rondellhållarnaven "C". Återinstallera rondellstödet "A" genom att vrida det motsols för att dra åt det.  
**OBS:** Rondellrotationen är motsols, enligt illustrationen.

## IAKTTA FÖRSIKTIGHET!

Användning av fel rondell på denna maskin, kan skada golvet eller överbelasta motorn.

## ANVÄNDNING

- 1 Dra ut och vrid kabelkroken (7) för att lösgöra nätkabeln (6). Packa upp nätkabeln (5) och anslut den till ett korrekt jordat uttag.
- 2 Dra upp handtagets tryckreglage (8). Flytta styrhandtaget (7) nedåt tills din armar nästan är raka. Släpp handtagets tryckreglage (8) för att låsa styrhandtaget (7) på plats.
- 3 Lyft upp styrhandtaget (7) tills rondellen ligger platt gentemot golvet.
- 4 Håll ordentlig fast i styrhandtagen (1) och tryck på säkerhetslås knappen (2) och tryck sedan ihop växelspakarna (3) för att starta motorn. **OBS:** Säkerhetslås knappen (2) trycks inte ned om inte styrhandtaget (7) har släppts och vridits bakåt i körposition. När de dubbelstyrda växelspakarna släpps (3) stängs maskinen av omedelbart.
- 5 Skjut maskinen framåt i en rät linje i en långsam gånghastighet. Överlappa varje pass med cirka 25-75 mm.  
**OBS:** Vid användning av en poleringsrondell, kontrollera rondellen var 15 minut om smuts eller vax har ackumulerat. Om rondellen är smutsig, vänd den så att den rena sidan syns, eller installera en ren rondell.

## EFTER ANVÄNDNING

- 1 Placera styrhandtaget (7) i upprätt riktning och koppla ur nätkabeln (5). Vira nätkabeln (6) runt styrhandtagen (1) och kabelkroken (7).
- 2 Ta bort rondellen från maskinen. Rengör rondellen och häng upp den på tork. Låt poleringsrondellerna torka helt innan du använder dem igen.  
Förvara borstar och rondellhållarna åtskilda från maskinen. Förvara aldrig maskinen med rondellhållaren eller borsten ovanpå maskinen.
- 3 Torka av hela maskinen med en ren, fuktig trasa.
- 4 Kontrollera hela maskinen och alla tillbehör att inga skador uppstått. Utför nödvändigt underhåll eller reparationer innan maskinen ställs i förvar.
- 5 Förvara maskinen på en ren och torr plats med styrhandtaget (7) låst i upprätt läge.

## FELSÖKNING

### STRECKMÄRKEN

- Golvet är inte rent.
- Området har inte sopats rent tillräckligt – skräp i rondellen.
- Fel rondell för uppgiften.
- Maskinen har körts för snabbt.

### CIRKLAR PÅ GOLVET

- Maskinen står stilla medans rondellen körs.

### GOLVLACKET HAR AVLÄGSNATS

- Felaktig rondell...för hård.
- Maskinen har körts för långsamt.



### MASKINEN VINGLAR UNDER ANVÄNDNINGEN

- Fel på rondellen...ena sidan är tätare än den andra.
- Maskinen har stått på rondellen under en längre tid, vilket har fått rondellen att "sätta sig".
- Rondellen sitter inte korrekt "på plats" i rondellhållaren.
- Vriden rondellhållare - byt ut.

### MASKINEN STARTAR INTE

- Kontrollera att kontakten är rätt ansluten - både på maskinen och i vägguttaget.
- Kontrollera byggnadens strömbrytare.
- Ring efter service.

## TEKNISKA SPECIFIKATIONER (installerade och testade på enheten)

Modell	BU500	BU500
Modellnummer	56380063	56380064
Elektricitet	1.1kW - 230V/50Hz	1.1kW - 230V/50Hz
Rondell/borst-hastighet	1500 varv/min	1500 varv/min
Rondell-/borststorlek	20" (51 cm)	20" (51 cm)
Totalvikt (med kabel)	90 lbs. (40,9 kg)	90 lbs. (40,9 kg)
Ljudtrycksnivå (ISO 11201)	63dB LpA, 3dB KpA	63dB LpA, 3dB KpA
Handkontrollerna vibrerar (ISO 5349-1)	1.33 m/s <sup>2</sup>	1.33 m/s <sup>2</sup>
Skyddsgrad	IPX0	IPX0
Skyddsklass		

Materiella sammansättning och materialåtervinning		
Typ	% av maskinen vikt	% återvinningsbart
Aluminium	20%	94%
Elektriska / motorer / motorer-misc	54%	86%
Metaller	9%	100%
Utnyttjar / kablar	9%	43%
Vätskor	0%	0%
Plast - icke återvinningsbart	5%	0%
Plast - återvinningsbart	0%	0%
Polyeten	0%	0%
Gummi	5%	0%



## JOHDANTO

Tämä ohjekirja auttaa sinua käyttämään **Nilfisk-kiillotinta** mahdollisimman tehokkaasti. Lue käyttöohje huolellisesti ennen koneen käyttöä.

**Huomautus: Suluissa ilmoitetut numerot viittaavat sivulla 3 olevaan kuvaan (kuva A).**

Kyseessä on pyörivä kiillotuskone ja se on tarkoitettu ainoastaan kaupalliseen käyttöön. Katso osaluettelosta saatavilla olevat lisävarusteet/harjat ja käyttösuositukset.

## VARAOSAT JA HUOLTO

Mahdolliset korjaukset saa suorittaa Nilfiskin huoltohenkilökunta käyttäen alkuperäisiä Nilfisk-varaosia ja -lisävarusteita.

Ota yhteys Nilfisk-myyjiään varaosien ja huoltopalvelun hankkimiseksi. Mainitse aina koneesi malli ja sarjanumero.

## TYYPPIKILPI

Koneen malli- ja sarjanumero on merkitty koneen tyyppikilpeen. Tietoja tarvitaan tilattaessa koneen osia. Merkitse koneesi malli ja sarjanumero tähän, jotta ne löytyvät tarvittaessa.

MALLI \_\_\_\_\_

SARJANUMERO \_\_\_\_\_

## KONEEN PURKAMINEN PAKKAUKSESTA

Kun kone on toimitettu perille, tarkista kuljetuspakkaus ja kone mahdollisten vaurioiden varalta. Jos vaurioita on havaittavissa, säilytä pakkausmateriaali tutkimuksia varten. Ota välittömästi yhteyttä Nilfiskin asiakaspalveluosastoon kuljetusvaurioilmoituksen jättämiseksi (puhelinnumero on tämän oppaan takakannessa).

## LATTIAN VALMISTELEMINEN

Ennen koneen jokaista käyttökertaa on tarkistettava, että lattia on puhdas ja täysin kuiva. Puhdista lattia automaattisella harjauskoneella tai kostealla mopilla käyttäen liuosta, jossa on vettä ja neutraalia pesuainetta.

## VAROITUS!

Tässä koneessa on liikkuvia osia. Irrota aina virtajohto ennen huoltotoimenpiteitä loukkaantumisriskin vähentämiseksi.

## HUOMIO!

Tätä konetta tulisi käyttää ainoastaan lattioihin, jotka on pinnoitettu lattianhoitoaineella, joka soveltuu kiillotettavaksi. Pyydä paikalliselta Nilfisk-jälleenmyyjältä lisätietoja lattianhoitoaineista.

## (A)-TUNNE KONEESI

- 1 Kädensijat
- 2 Kytkinvivun turvalukituspainike
- 3 Kytkinvivut - Puristus - ON / Vapautus - OFF
- 4 Virrankatkaisin
- 5 Virtajohto
- 6 Johtokoukku
- 7 Käyttäjän kahva
- 8 Kahvan vapautus- ja lukitusvipu

## (B)-HARJAN TAI LAIKAN PIDIKKEEN ASENTAMINEN

Asenna laikka laskemalla kone selälleen kahvansa päälle. Irrota laikan kiinnike "A" (laikan pidikkeen keskellä) löysäämällä sitä myötöpäivään. Aseta oikeankokoinen laikka "B" laikan pidikkeen keskiöön "C". Kiinnitä laikan kiinnike "A" takaisin paikoilleen tiukentamalla sitä vastapäivään.

**HUOM:** Laikka pyörii vastapäivään, kuten kuvasta ilmenee.

## HUOMIO!

Väärän laikan käyttäminen tässä koneessa saattaa vahingoittaa lattiaa tai ylikuormittaa moottoria.

## KÄYTTÖ

- 1 Vapauta virtajohto (5) vetämällä johtokoukku (6) ulos ja kääntämällä sitä. Kieritä virtajohto (5) auki ja liitä se asianmukaisesti maadoitettuun pistorasiaan.
- 2 Vedä kahvan vapautus- ja lukitusvipua ylöspäin (8). Liikuta käyttäjän kahvaa (7) alaspäin, kunnes käsivartesi ovat lähes suorassa. Vapauta kahvan vapautus- ja lukitusvipu (8), jotta käyttäjän kahva (7) lukittuu paikoilleen.
- 3 Nosta käyttäjän kahvaa (7), kunnes laikka on tasaisena lattiaa vasten.
- 4 Pidä tiukasti kiinni kädensijoista (1), paina turvalukituspainiketta (2) ja paina sitten kytkinvipu (3) moottorin käynnistämiseksi.

**HUOMAUTUS:** Turvalukituspainike (2) ei painu alas, ellei käyttäjän kahvaa (7) ole vapautettu ja kallistettu takaisin käyttöasentoon. Kun kaksoisohjatut kytkinvivut (3) vapautetaan, kone sammuu välittömästi.

- 5 Työnnä konetta eteenpäin suorassa linjassa hitaalla kävelyvauhdilla. Ajolinjojen on oltava päällekkäin 25–75 mm (1–3 tuumaa).

**HUOMAUTUS:** Kun kiillotuslaikkaa käytetään, tarkista laikka 15 minuutin välein lika- ja vahakertymien varalta. Jos laikka on likainen, käännä laikka niin, että puhdas puoli tulee esiin, tai asenna puhdas laikka.

## KÄYTÖN JÄLKEEN

- 1 Aseta käyttäjän kahva (7) pystysuoraan asentoon ja irrota virtajohto (5) seinästä. Kierrä virtajohto (5) kädensijojen (1) ja johtokoukun (6) ympärille.
- 2 Irrota laikka koneesta. Puhdista laikka ja ripusta se kuivumaan. Anna kiillotuslaikkojen kuivua täysin ennen kuin käytät niitä uudelleen. Säilytä harjat ja laikan pidikkeet erillään koneesta. Älä koskaan säilytä konetta siten, että laikan pidike tai harja on koneessa.
- 3 Pyyhi koko kone puhtaalla ja kostealla liinalla.
- 4 Tutki koko kone ja kaikki lisävarusteet vaurioiden varalta. Tee tarvittavat huolto- tai korjaustoimenpiteet ennen kuin viet koneen varastoon.
- 5 Säilytä kone puhtaassa ja kuivassa paikassa siten, että käyttäjän kahva (7) on lukittu pystysuoraan asentoon.

## VIANMÄÄRITYS PYÖRREJÄLKIÄ

- Lattia ei ole puhdas.
- Aluetta ei ole puhdistettu kunnolla – laikassa on likaa.
- Väärä laikka työhön.
- Koneita liikutetaan liian nopeasti.

## LATTIASSA YMPYRÖITÄ

- Kone on paikallaan laikan ollessa käynnissä.

## LATTIANHOITOAINE LÄHTEE POIS

- Epäsopiva laikka... liian voimakas.
- Koneita liikutetaan liian hitaasti.



## KONE HUOJUU KÄYTÖN AIKANA

- Viallinen laikka...laikan toinen puoli on toista paksumpi.
- Kone on jätetty seisomaan laikan päälle pidemmäksi aikaa, jolloin laikka on painunut.
- Laikka ei ole kunnolla kiinni pidikkeissään.
- Vääntynyt laikan pidike – vaihdettava.

## KONE EI KÄY

- Tarkista, onko pistoke liitetty kunnolla sekä koneeseen että pistorasiaan.
- Tarkista rakennuksen virrankatkaisin.
- Soita huoltoon.

## TEKNISET TIEDOT (laitteeseen asennettuna ja testattuna)

Malli	BU500	BU500
Mallinumero	56380063	56380064
Sähkö	1,1 kW – 230 V / 50 Hz	1,1 kW – 230 V / 50 Hz
Laikan/harjan nopeus	1500 rpm	1500 rpm
Laikan/harjan koko	51 cm (20")	51 cm (20")
Kokonaispaino (johdon kanssa)	40,9 kg (90 lbs.)	40,9 kg (90 lbs.)
Äänenpaineen taso (ISO 11201)	63dB LpA, 3dB KpA	63dB LpA, 3dB KpA
Käsiohjainten tärinä (ISO 5349-1)	1.33 m/s <sup>2</sup>	1.33 m/s <sup>2</sup>
Suojausaste	IPX0	IPX0
Suojausluokka		

Materiaalin koostumus ja kierrätettävyyttä		
Tyyppi	koneen paino %	% kierrättää
Alumiini	20%	94%
Sähkö / moottorit / moottoreiden-misc	54%	86%
Rautametallit	9%	100%
Harnesses / kaapelit	9%	43%
Nesteet	0%	0%
Muovi--kierrättää	5%	0%
Muovi - kierrättää	0%	0%
Polyeteeni	0%	0%
Kumi	5%	0%

## EINFÜHRUNG

Diese Betriebsanleitung soll Ihnen dabei helfen, Ihre **Nilfisk-Poliermaschine** optimal einzusetzen. Lesen Sie sie vor der Inbetriebnahme der Maschine gründlich durch.

**Hinweis: Fettgedruckte Zahlen in Klammern weisen auf ein auf der Seite 3 (Abb. A) veranschaulichtes Teil hin.**

Diese Rotationspoliermaschine ist nur für den gewerblichen Einsatz vorgesehen. Siehe die Teileliste für erhältliches Zubehör/Bürsten und Gebrauchsempfehlungen.

## TEILE UND SERVICE

Eventuell erforderliche Reparaturen sind von Nilfisk Fachkräften unter Anwendung von originalen Nilfisk Ersatzteilen und originale Nilfisk Zubehör vorzunehmen.

Für Ersatzteile bzw. für ein Service wenden Sie sich bitte an Nilfisk. Bitte geben Sie Modell und Seriennummer an, wenn Sie Ihre Maschine beschreiben.

## TYPENSCHILD

Das Typenschild auf der Maschine zeigt die Modellnummer und Seriennummer Ihrer Maschine an. Diese Informationen sind erforderlich, wenn Sie Reparaturteile für die Maschine bestellen. Tragen Sie bitte nachfolgend Modell und Seriennummer Ihrer Maschine ein, um sie bei Bedarf angeben zu können.

MODELL \_\_\_\_\_

SERIENNUMMER \_\_\_\_\_

## AUSPACKEN DER MASCHINE

Bei Lieferung der Maschine überprüfen Sie den Versandkarton und die Maschine sorgfältig auf Beschädigungen. Wenn Sie eine Beschädigung sehen, bewahren Sie den Versandkarton zur Inspektion auf. Wenden Sie sich sofort an den Kundendienst von Nilfisk-Advance, um einen Transportschaden geltend zu machen. Die Telefonnummer finden Sie auf der hinteren Umschlagseite dieser Anleitung.

## VORBEREITUNG DES BODENS

Vor jedem Einsatz dieser Maschine muß der Boden sauber und völlig trocken sein. Reinigen Sie den Boden mit einer automatischen Scheuermaschine oder mit einem feuchten Mop, und verwenden Sie dabei eine Lösung aus Wasser und einem neutralen Reinigungsmittel.

## WARNUNG!

Diese Maschine enthält bewegte Teile. Um das Verletzungsrisiko zu verringern, ziehen Sie vor Servicearbeiten immer den Netzstecker.

## VORSICHT!

Diese Maschine darf nur auf Böden mit einem zum Polieren geeigneten Belag zum Einsatz kommen. Setzen Sie sich zwecks weiterer Informationen über Bodenbeschichtungsprodukte mit Ihrem örtlichen Nilfisk-Händler in Verbindung.

## (A) LERNEN SIE IHRE MASCHINE KENNEN

- 1 Bedienerhaltegriffe
- 2 Knopf zur Sicherheitsverriegelung der Schalthebel
- 3 Schalthebel - Drücken EIN (ON) / Freigeben AUS (OFF)
- 4 Automatsicherung
- 5 Stromkabel
- 6 Kabelhalter
- 7 Bediengriff
- 8 Sicherheitshebel für die Griffverriegelung

## (B) MONTAGE DES BÜRSTEN- BZW. KISSENHALTERS

Zum Einbau eines Kissens kippen Sie die Maschine nach hinten, sodass sie vom Handgriff abgestützt wird. Um die Kissenhaltesscheibe „A“ (in der Mitte des Kissenhalters) abzunehmen, drehen Sie sie im Uhrzeigersinn. Stecken Sie das Kissen „B“ in der richtigen Größe auf die Nabe des Kissenhalters „C“. Um die Kissenhaltesscheibe „A“ wieder zu montieren, drehen Sie sie gegen den Uhrzeigersinn, bis sie fest sitzt.

**BITTE BEACHTEN:** Die Drehrichtung des Kissens erfolgt – wie gezeigt – gegen den Uhrzeigersinn.



## VORSICHT!

Wenn diese Maschine mit dem falschen Kissen betrieben wird, kann der Boden beschädigt oder der Motor überlastet werden.

## INBETRIEBNAHME

- 1 Ziehen Sie den Kabelhalter (6) heraus und drehen ihn, um das Netzkabel (5) abzuwickeln. Wickeln Sie das Netzkabel (5) ab und stecken es in eine vorschriftsmäßig geerdete Steckdose.
- 2 Betätigen Sie den Sicherheitshebel für die Griffverriegelung (8). Bewegen Sie den Bediengriff (7) nach unten, bis die Arme fast ausgestreckt sind. Lassen Sie den Sicherheitshebel für die Griffverriegelung (8) los, um den Bediengriff (7) zu arretieren.
- 3 Heben Sie den Bediengriff (7) an, bis das Kissen mit der ganzen Fläche auf dem Boden aufliegt.
- 4 Halten Sie die Handgriffe (1) fest, drücken den Knopf für die Sicherheitssperre (2) und drücken Sie dann die Schalthebel (3), um den Motor zu starten. **HINWEIS:** Der Knopf für die Sicherheitssperre (2) lässt sich erst dann drücken, wenn der Bediengriff (7) entriegelt und nach hinten in die Betriebsposition geneigt wurde. Wenn die Doppelkontroll-Schalthebel (3) losgelassen werden, schaltet der Motor sich sofort ab.
- 5 Schieben Sie die Maschine in gerader Linie in langsamem Schrittempo vorwärts. Sorgen Sie für eine Überlappung der Bahnen von etwa 1-3 Zoll (25-75 mm).

**HINWEIS:** Wenn Sie ein Polierkissen benutzen, überprüfen Sie es alle 15 Minuten auf Schmutz und Wachsrückstände. Wenn das der Fall ist, wenden Sie das Kissen und benutzen die saubere Seite, oder installieren Sie ein sauberes Kissen.

## NACH DEM EINSATZ

- 1 Bringen Sie den Bediengriff (7) in eine senkrechte Position und ziehen den Netzstecker (5). Wickeln Sie das Netzkabel (5) um die Bediengriffe (1) und den Kabelhalter (6).
- 2 Entfernen Sie das Kissen von der Maschine. Reinigen Sie das Kissen und hängen Sie es zum Trocknen auf. Polierscheiben müssen vor erneuter Benutzung völlig trocken sein. Bürsten und Kissenhalter sind von der Maschine getrennt zu lagern. Die Maschine niemals mit installiertem Kissenhalter oder installierter Bürste abstellen.
- 3 Wischen Sie die ganze Maschine mit einem sauberen, feuchten Tuch ab.
- 4 Inspizieren Sie die gesamte Maschine und alle Zubehörteile auf Schäden. Führen Sie vor dem Abstellen der Maschine alle erforderlichen Wartungsarbeiten und Reparaturen aus.
- 5 Stellen Sie die Maschine an einem sauberen, trockenen Ort ab. Der Bediengriff (7) wird in aufrechter Position verriegelt.

## PROBLEMBEHEBUNG

### SCHLIERENBILDUNG

- Der Boden ist nicht sauber.
- Der Bereich ist nicht gründlich genug gekehrt worden – Schmutz im Kissen oder in der Bürste.
- Falsches Kissen für die jeweilige Aufgabe.
- Die Maschine wird zu schnell bewegt.

### KREISE AUF DEM BODEN

- Maschine steht, während das Kissen noch läuft.

### BODENBELAG ENTFERNT

- Falsches Kissen – zu aggressiv.
- Die Maschine wird zu langsam bewegt.



### DIE MASCHINE RÜTTELT WÄHREND DES BETRIEBES

- Defektes Kissen – eine Seite ist dichter als die andere.
- Die Maschine hat für längere Zeit auf dem Kissen gestanden, wodurch das Kissen sich „gesetzt“ hat.
- Das Kissen sitzt nicht richtig in der Halterung des Kissenhalters.
- Kissenhalter hat eine Unwucht – erneuern.

### MASCHINE LÄUFT NICHT

- Überprüfen Sie, ob der Stecker korrekt verbunden ist sowohl an der Maschine als auch an der Wandsteckdose.
- Überprüfen Sie die Gebäudesicherung.
- Bestellen Sie ein Service.

## TECHNISCHE DATEN (am Gerät montiert/getestet)

Modell	BU500	BU500
Modellnummer	56380063	56380064
Elektrisch	1,1kW - 230V/50Hz	1,1kW - 230V/50Hz
Kissen-/Bürstendrehzahl	1.500 U/min	1.500 U/min
Kissen-/Bürstengröße	51 cm (20")	51 cm (20")
Gesamtgewicht (mit Schnur)	40,9 kg (90 lbs.)	40,9 kg (90 lbs.)
Schalldruckpegel (ISO 11201)	63dB LpA, 3dB KpA	63dB LpA, 3dB KpA
Schwingungsbelastung der Bedienelemente (ISO 5349-1)	1.33 m/s <sup>2</sup>	1.33 m/s <sup>2</sup>
Schutzklasse	IPX0	IPX0
Schutzklasse		

Material Zusammensetzung und Recyclability		
Typ	% des Gewichts der Maschine	% recyclebar
Aluminium	20%	94%
Elektrische / Motoren / Motoren-Misc	54%	86%
Eisenmetallen	9%	100%
Kabelbäume / Kabel	9%	43%
Flüssigkeiten	0%	0%
Kunststoff - non-recyclebar	5%	0%
Kunststoff - recyclebar	0%	0%
Polyethylen	0%	0%
Gummi	5%	0%

## INTRODUCTION

Ce mode d'emploi vous permettra d'exploiter au maximum les fonctionnalités de votre **Polisseuse Nilfisk**. Lisez-le attentivement avant d'utiliser votre machine.

**Remarque : les chiffres en gras situés entre parenthèses indiquent que la pièce figure sur les dessins de la page 3 de ce manuel (Figure A).**

Il s'agit d'une machine de polissage rotative destinée à un usage commercial uniquement. Consultez la liste des pièces pour connaître les accessoires / brosses disponibles et l'utilisation recommandée.

## PIÈCES ET SERVICE APRÈS-VENTE

En cas de nécessité, les réparations doivent être réalisées par un ingénieur agréé Nilfisk qui utilisera des pièces et accessoires Nilfisk.

Pour tout entretien ou réparation, contactez Nilfisk. Veuillez spécifier le modèle et le numéro de série de votre machine dans toute communication.

## PLAQUE D'IDENTIFICATION

Le modèle et le numéro de série de votre machine figurent sur la plaque d'identification située sur la machine. Ces informations sont nécessaires lors de la commande de pièces détachées pour votre machine. Utilisez l'espace disponible ci-dessous pour consigner ces renseignements en vue d'une utilisation ultérieure.

MODÈLE \_\_\_\_\_

NUMÉRO DE SÉRIE \_\_\_\_\_

## DÉBALLAGE

Lors de la livraison de la machine, veuillez inspecter soigneusement le carton de conditionnement et la machine elle-même afin de déceler tout dommage éventuel. En cas de dommages manifestes, conservez le carton de conditionnement afin d'en permettre l'inspection. Contactez immédiatement le service client de Nilfisk pour déposer une demande de dommages de transport (le numéro de téléphone est indiqué sur la couverture de dos de ce manuel).

## PRÉPARATION DU SOL

Avant d'utiliser la machine, veillez à ce que le sol soit propre et parfaitement sec. Nettoyez le sol à l'aide d'une nettoyeuse automatique ou d'un balai humide en utilisant une solution composée d'eau et d'un détergent neutre.

## AVERTISSEMENT !

Cette machine contient des parties mobiles. Débranchez le cordon d'alimentation avant de procéder à son entretien afin de réduire les risques de blessure.

## ATTENTION !

Cette machine peut être utilisée uniquement sur des sols recouverts d'une couche de finition pouvant être polie. Pour obtenir de plus amples informations sur les produits de finition des sols, contactez le revendeur Nilfisk le plus proche.

### (A) - APPRENEZ À CONNAÎTRE VOTRE MACHINE

- 1 Poignées de l'opérateur
- 2 Bouton de verrouillage de sécurité du levier de commande
- 3 Leviers de commande - Appuyer pour activer / Relâcher pour désactiver
- 4 Disjoncteur
- 5 Cordon d'alimentation
- 6 Crochet du cordon
- 7 Manche de l'opérateur
- 8 Levier de blocage par compression du manche

## (B)- INSTALLATION DE LA BROSSE OU DU SUPPORT DE TAMPON

Pour installer un tampon, faites basculer la machine vers l'arrière, sur son manche. Enlevez la fixation du tampon « A » (au centre du support de tampon) en la faisant tourner dans le sens des aiguilles d'une montre pour la desserrer. Placez le tampon « B » de taille correcte sur le moyeu du support de tampon « C ». Remplacez la fixation du tampon « A » en la tournant dans le sens contraire des aiguilles d'une montre pour la serrer.

**REMARQUE :** le tampon tourne dans le sens inverse des aiguilles d'une montre comme illustré.

## ATTENTION !

L'utilisation d'un tampon incorrect peut endommager le plancher ou provoquer une surcharge du moteur.

## FONCTIONNEMENT

- 1 Tirez et tournez le crochet du cordon (6) pour relâcher le cordon d'alimentation (5). Déroulez le cordon d'alimentation (5) et branchez-le à une prise de terre.
- 2 Tirez vers le haut le levier de blocage par compression du manche (8). Abaissez le manche de l'opérateur (7) jusqu'à ce que vos bras soient pratiquement à la verticale. Relâchez le levier de blocage par compression du manche (8) pour bloquer en place le manche de l'opérateur (7).
- 3 Soulevez le manche de l'opérateur (7) jusqu'à ce que le disque repose à plat sur le sol.
- 4 Tenez fermement les poignées (1), enfoncez le bouton de verrouillage de sécurité du levier de commande (2), puis actionnez les leviers de commande (3) pour démarrer le moteur. **REMARQUE :** le bouton de verrouillage de sécurité du levier de commande (2) ne pourra pas être enfoncé tant que le manche de l'opérateur (7) n'aura pas été relâché et incliné en position de fonctionnement. Lorsque les deux leviers de commande (3) sont relâchés, la machine s'éteint automatiquement.
- 5 Faites progresser la machine en ligne droite vers l'avant à une vitesse de 4-5 km/heure. Veillez également à ce que les passages se chevauchent sur des bandes de 25-75 mm environ.

**REMARQUE :** lors de l'utilisation d'un tampon de polissage, vérifiez l'accumulation de saleté et de cire sur le tampon toutes les 15 minutes. Si le tampon est sale, retournez-le de manière à utiliser la face propre ou installez un nouveau tampon.

## APRÈS L'UTILISATION

- 1 Positionnez le manche de l'opérateur (7) à la verticale et débranchez le cordon d'alimentation (5). Enroulez le cordon (5) autour des poignées de l'opérateur (1) et du crochet du cordon (6).
- 2 Enlevez le tampon de la machine. Nettoyez le tampon et penchez-le pour le faire sécher. Laissez sécher complètement les tampons de lustrage avant de les réutiliser.  
Ne rangez pas les supports de tampons et les brosses avec la machine. Ne rangez jamais la machine sans avoir au préalable enlevé le support de tampon ou la brosse.
- 3 Essuyez entièrement la machine avec un chiffon humide et propre.
- 4 Vérifiez toute la machine et assurez-vous qu'aucun accessoire n'est endommagé. Avant de ranger la machine, effectuez toutes les tâches de maintenance et réparations nécessaires.
- 5 Stockez la machine dans un espace propre et sec, le manche (7) étant verrouillé en position verticale.

## DÉTECTION DES PANNES

### MARQUES CIRCULAIRES

- Le sol n'est pas propre.
- La surface n'est pas balayée correctement – il y a des débris dans le tampon.
- Le tampon n'est pas approprié à la tâche.
- Le déplacement de la machine est trop rapide.

### CERCLES SUR LE SOL

- Le tampon fonctionne alors que la machine est à l'arrêt.

### COUCHE DE FINITION ABÎMÉE

- Tampon pas adapté... trop agressif.
- Le déplacement de la machine est trop lent.



### LA MACHINE VACILLE PENDANT SON UTILISATION

- Tampon défectueux... un côté est plus dense que l'autre.
- Si la machine a reposé sur le tampon trop longtemps sans être utilisée, le tampon s'est déformé.
- Le tampon n'est pas bien positionné dans son support.
- Support de tampon abîmé – Remplacez.

### LA MACHINE NE FONCTIONNE PAS

- Vérifiez que la prise est correctement branchée – au niveau de la machine et de la prise murale.
- Assurez-vous que le disjoncteur du bâtiment est bien enclenché.
- Appelez le service de maintenance.

## SPÉCIFICATIONS TECHNIQUES (tel qu'installé et testé en usine)

Modèle	BU500	BU500
Référence	56380063	56380064
Électricité	1,1kW - 230V/50Hz	1,1kW - 230V/50Hz
Vitesse de tampon/brosse	1500 tr/min	1500 tr/min
Taille de tampon/brosse	20" (51 cm)	20" (51 cm)
Poids total (avec cordon)	90 livres (40,9 kg)	90 livres (40,9 kg)
Niveau de pression sonore (ISO 11201)	63dB LpA, 3dB KpA	63dB LpA, 3dB KpA
Vibrations au niveau des commandes manuelles (ISO 5349-1)	1.33 m/s <sup>2</sup>	1.33 m/s <sup>2</sup>
Niveau de protection	IPX0	IPX0
Classe de protection		

Composition de matériau et de recyclabilité		
Type	% du poids de la machine	% recyclable
Aluminium	20%	94%
Électrique / moteurs / moteurs-misc	54%	86%
Métaux ferreux	9%	100%
Harnais / câbles	9%	43%
Liquides	0%	0%
Plastique - non recyclable	5%	0%
Plastique - recyclable	0%	0%
Polyéthylène	0%	0%
Caoutchouc	5%	0%

## INLEIDING

Deze gebruiksaanwijzing is een praktisch hulpmiddel om de mogelijkheden van uw **Nilfisk opwrijfmachine** zo veel mogelijk te kunnen benutten. Lees aandachtig door voordat u de machine in gebruik neemt.

**Opmerking: De vet gedrukte nummers tussen haakjes verwijzen naar de onderdelen op pag. 3 (Afb. A).**

Dit is een draaiende opwrijfmachine die alleen bedoeld is voor commercieel gebruik. Raadpleeg de onderdelenlijst voor verkrijgbare accessoires / borstels en aanbevolen gebruik.

## ONDERDELEN EN SERVICE

Eventuele reparaties dienen te worden uitgevoerd door Nilfisk servicepersoneel dat originele vervangingsonderdelen en -accessoires gebruikt.

Bel Nilfisk voor reparatie-onderdelen of onderhoud. Vermeld daarbij het model- en serienummer van uw machine.

## TYPEPLAATJE

Het model- en serienummer van uw machine staan vermeld op het typeplaatje op de machine. Deze gegevens heeft u nodig wanneer u reparatie-onderdelen voor uw machine bestelt. Noteer hieronder het type- en serienummer van uw machine, zodat u deze altijd bij de hand heeft.

TYPENUMMER \_\_\_\_\_

SERIENUMMER \_\_\_\_\_

## MACHINE UITPAKKEN

Controleer bij ontvangst zorgvuldig of de verpakking en de machine niet beschadigd zijn. Als u toch schade vaststelt, dient u alle delen van de verpakking te bewaren zodat ze kunnen worden onderzocht. Neem onmiddellijk contact op met de Nilfisk klantenserviceafdeling om een vrachtschadeclaim in te dienen (telefoonnummer staat op de achterzijde van deze handleiding).

## VLOER VOORBEREIDEN

Voordat u de machine gaat gebruiken moet de vloer schoon en helemaal droog zijn. Reinig de vloer met een automatische schrobmachine of vochtige mop. Gebruik daarbij een oplossing van water en een neutraal reinigingsmiddel.

## WAARSCHUWING!

Deze machine bevat bewegende onderdelen. Voordat u onderhoudswerkzaamheden verricht, haal de stekker altijd uit het stopcontact om het risico op letsel te verminderen.

## LET OP!

Deze machine mag alleen worden gebruikt op vloeren die zijn afgewerkt met een toplaag die kan worden opgewreven. Raadpleeg uw plaatselijke Nilfisk dealer voor meer informatie over producten voor de afwerking van vloeren.

## (A)-KEN UW MACHINE

- 1 Handgrepen
- 2 Veiligheidsknop
- 3 Hendels – Indrukken - AAN / Loslaten - UIT
- 4 Zekering
- 5 Stroomsnoer
- 6 Snoerhaak
- 7 Bedieningsstang
- 8 Compressiehendel bedieningsstangontgrendeling

## (B)-DE BORSTEL OF PAD-HOUDER BEVESTIGEN

Om de pad te bevestigen kantelt u de machine aan de bedieningsstang achterover. Verwijder de pad-borging "A" (in het midden van de pad-houder) door deze met de klok mee los te draaien. Doe pad "B" met de juiste grootte op hub "C" van de pad-houder. Zet de pad-borging "A" weer terug door deze tegen de klok in vast te draaien.

**OPMERKING:** Rotatie van de pad is tegen de klok in, zoals weergegeven.

## LET OP!

Het gebruik van de onjuiste pad op deze machine kan de vloer beschadigen of de motor overbelasten.

## BEDIENING

- 1 Trek de snoerhaak (6) naar buiten en draai eraan om het stroomsnoer (5) los te maken. Rol het stroomsnoer (5) af en steek de stekker in een goed geaard stopcontact.
- 2 Beweeg de compressiehendel voor de ontgrendeling van de bedieningsstang (8) omhoog. Beweeg de bedieningsstang (7) omlaag totdat uw armen bijna recht zijn. Laat de compressiehendel voor de ontgrendeling van de bedieningsstang (8) los om de bedieningsstang (7) op zijn plaats te vergrendelen.
- 3 Beweeg de bedieningsstang (7) omhoog totdat de pad vlak tegen de vloer ligt.
- 4 Houd de handgrepen (1) stevig vast, druk op de veiligheidsknop (2) en druk de hendels (3) daarna in om de motor te starten.  
**OPMERKING:** De veiligheidsknop (2) kan niet ingedrukt worden tenzij de bedieningsstang (7) ontgrendeld is en naar achteren gekanteld in de bedieningsstand. Als de hendels met tweeknopsafstemming (3) worden losgelaten, gaat de machine onmiddellijk uit.
- 5 Duw de machine in langzame looppas in een rechte lijn vooruit. Overlap elke baan met ongeveer 2,5-7,5 cm.  
**OPMERKING:** Als u een opwrijf-pad gebruikt, controleer dan om het kwartier of er veel was en vuil op de pad zit. Zo ja, keer de pad dan om, zodat u de schone kant kunt gebruiken of bevestig een schone pad.

## NA GEBRUIK

- 1 Zet de bedieningsstang (7) rechtop en haal de stekker van het stroomsnoer (5) uit het stopcontact. Wikkel het stroomsnoer (5) rond de handgrepen (1) en de snoerhaak (6).
- 2 Haal de pad van de machine. Reinig de pad en hang deze op om te drogen. Laat opwrijf-pads volledig drogen voordat u ze weer gebruikt. Berg de borstels en pad-houders apart op. Zet de machine nooit weg als de pad-houder of borstel nog aan de machine zitten.
- 3 Neem de gehele machine met een schone, vochtige doek af.
- 4 Controleer de gehele machine en alle accessoires op beschadigingen. Voer eventueel benodigd onderhoud of reparaties uit voordat u de machine wegzet.
- 5 Zet de machine op een schone, droge plaats weg met de bedieningsstang (7) rechtop in de vergrendeling.

## PROBLEEMOPLOSSING

### ZICHTBARE KRINGEN

- De vloer is niet schoon.
- De vloer is niet goed geveegd – vuildeeltjes in de pad.
- Pad niet geschikt voor de taak.
- De machine wordt te snel voortbewogen.

### KRINGEN OP DE VLOER

- De machine staat stil terwijl de pad draait.

### TOPLAAG VERWIJDERD

- Ongeschikte pad... te agressief.
- De machine wordt te langzaam voortbewogen.



### MACHINE SCHOMMELT TIJDENS GEBRUIK

- Pad is defect ... de ene kant is dikker dan de andere.
- De machine heeft een tijd gestaan met de pad erin, waardoor de pad is ingedeukt.
- Pad niet juist op pad-houder geplaatst.
- Kromgetrokken pad-houder - vervangen.

### MACHINE WERKT NIET

- Controleer of de stekker goed in het stopcontact zit en of de stekker en het snoer goed op de machine aangesloten zijn.
- Controleer de zekeringen in het gebouw.
- Laat de machine nakijken.

## TECHNISCHE SPECIFICATIES (zoals op de machine geïnstalleerd en getest)

Model	BU500	BU500
Typenummer	56380063	56380064
Elektriciteit	1,1 kW – 230 V/50 Hz	1,1 kW – 230 V/50 Hz
Pad-/borstelsnelheid	1500 tpm	1500 tpm
Pad-/borstelgrootte	20" (51 cm)	20" (51 cm)
Totale gewicht (gew/snoer)	40,9 kg	40,9 kg
Geluidsniveau (ISO 11201)	63dB LpA, 3dB KpA	63dB LpA, 3dB KpA
Trillingen ter hoogte van de handgrepen (ISO 5349-1)	1.33 m/s <sup>2</sup>	1.33 m/s <sup>2</sup>
Veiligheidsklasse	IPX0	IPX0
Veiligheidsklasse (elektrisch)		

Materiaal samenstelling en recycleerbaarheid		
Type	% van machine gewicht	% recycleerbaar
Aluminium	20%	94%
Elektrische / motoren / motoren-misc	54%	86%
Ferro metalen	9%	100%
Harnassen / kabels	9%	43%
Vloei stoffen	0%	0%
Plastic - niet-recyclebare	5%	0%
Plastic - recycleerbaar	0%	0%
Polyethyleen	0%	0%
Rubber	5%	0%



## ВВЕДЕНИЕ

Настоящее руководство поможет вам наиболее эффективно использовать возможности полировальной машины Nilfisk Burnisher. Перед эксплуатацией машины, внимательно прочтите это руководство.

**Примечание: Выделенные жирным шрифтом и заключенные в круглые скобки цифры обозначают узлы, изображенные на иллюстрации на странице 3 (Рис. А).**

Это ротационная полировальная машина, она предназначена только для коммерческого использования. Подробная информация относительно доступных принадлежностей / щеток, а также относительно рекомендаций по использованию смотрите в списке запасных деталей.

## ДЕТАЛИ И ОБСЛУЖИВАНИЕ

Когда это необходимо, работы по ремонту должны осуществлять специалисты по обслуживанию из компании Nilfisk, с использованием оригинальных запасных частей и принадлежностей.

Следует обращаться в сервисный центр компании Nilfisk для заказа запасных частей и проведения работ по техническому обслуживанию.

Укажите модель и серийный номер Вашей машины.

## ПАСПОРТНАЯ ТАБЛИЧКА

Номер модели и серийный номер вашей машины указаны в паспортной табличке, установленной на машине. Эта информация необходима при заказе запасных частей машины. Запишите ниже номер модели и серийный номер вашей машины для ссылок на них в дальнейшем.

МОДЕЛЬ \_\_\_\_\_

СЕРИЙНЫЙ НОМЕР \_\_\_\_\_

## РАСПАКОВКА

При доставке машины, осторожно проверьте упаковку на наличие повреждений. При наличии повреждений, сохраните упаковку для инспекции. Немедленно обратитесь в Отдел обслуживания клиентов компании Nilfisk, чтобы подать претензию относительно повреждения при транспортировке (телефонный номер указан на задней обложке руководства).

## ПОДГОТОВКА ПОЛА

Перед каждым использованием машины, пол необходимо помыть и полностью высушить. Помойте пол при помощи автоматической поломоечной машины или при помощи мокрой швабры, используя раствор воды и нейтрального чистящего средства.

## ПРЕДУПРЕЖДЕНИЕ!

Эта машина содержит движущиеся детали. Для того чтобы снизить опасность получения травм, отключайте шнур питания от сети перед проведением технического обслуживания.

## ОСТОРОЖНО!

Эта машина должна использоваться только при полировке полов, которые покрыты отделочным слоем, пригодным для полирования. Обратитесь к Вашему местному дистрибутору компании Nilfisk по поводу подробной информации относительно отделочной продукции.

## (А) – ИЗУЧИТЕ СВОЮ МАШИНУ

- 1 Ручки управления
- 2 Кнопка блокировки переключателя рычага
- 3 Переключатель рычагов – сжатие – ВКЛ. / отпущение – ВЫКЛ.
- 4 Прерыватель
- 5 Шнур питания
- 6 Крюк для шнура
- 7 Ручка оператора
- 8 Рычаг нагнетания воздуха для опускания ручки

## (В)-УСТАНОВКА ЩЕТКИ ИЛИ ДЕРЖАТЕЛЯ ПОДУШКИ

Для установки подушки, наклоните машину назад на ее ручку. Снимите фиксатор подушки “А” (в центре держателя подушки) поворачивая по часовой стрелке. Вставьте подушку “В” надлежащего размера в основу держателя подушки “С”. Установите обратно фиксатор подушки “А” поворачивая его против часовой стрелки.

**ПРИМЕЧАНИЕ:** Вращение подушки происходит против часовой стрелки, как указано.

## ОСТОРОЖНО!

Использование несоответствующих подушек на этой машине может привести к повреждению пола или к перегрузке мотора.

## ЭКСПЛУАТАЦИЯ

- 1 Вытяните и поверните крюк шнура (6), чтобы освободить шнур питания (5). Разверните шнур питания (5) и подключите его в заземленную розетку.
- 2 Потяните за рычаг нагнетания воздуха для опускания ручки (8). Передвиньте ручку оператора (7) вниз, пока Ваши руки почти полностью не выпрямятся. Освободите рычаг нагнетания воздуха для опускания ручки (8), чтобы заблокировать ручку оператора (7).
- 3 Поднимите ручку оператора (7) пока подушка не будет ровной относительно пола.
- 4 Крепко держа ручки управления (1), нажмите кнопку блокировки переключателя рычага (2), а затем сдавите переключатели рычагов (3), чтобы запустить мотор. **ПРИМЕЧАНИЕ:** Кнопка блокировки переключателя рычага (2) не отпустится пока ручка оператора (7) не будет отпущена и наклонена обратно в рабочее положение. После отпущения двоянного переключателя рычагов (3), происходит немедленное выключение машины.
- 5 Толкайте машину вперед прямыми линиями, на медленной скорости. Перекрывайте каждый проход на 1-3 дюйма (25-75 мм). **ПРИМЕЧАНИЕ:** При использовании полировочной подушки, проверяйте подушку каждые 15 минут на наличие грязи и восковых нарастаний. Если подушка является грязной, переверните ее или установите чистую подушку.

## ПОСЛЕ ЭКСПЛУАТАЦИИ

- 1 Расположите ручку оператора (7) в вертикальное положение и отключите шнур питания (5). Сверните шнур питания (5) вокруг ручек управления (1) и крюка для шнура (6).
- 2 Удалите подушку с машины. Почистите ее и повесьте сохнуть. Полностью высушите полировальные подушки перед использованием. Храните щетки и подушки отдельно от машины. Никогда не храните машину с держателем подушки или со щеткой, установленными на машину.
- 3 Протрите машину влажной тряпкой.
- 4 Проверьте машину и все компоненты на наличие повреждений. Перед тем, как поместить машину на хранение, выполните необходимые мероприятия по техническому обслуживанию или ремонту.
- 5 Храните машину в чистом, сухом месте, ручка управления (7) должна находиться в вертикальном положении.

## НАХОЖДЕНИЕ И УСТРАНЕНИЕ НЕИСПРАВНОСТЕЙ СЛЕДЫ ЗАВИХРЕНИЙ

- Грязный пол.
- Пол не достаточно подметен – мусор в подушке.
- Неподходящая подушка для данной работы.
- Машина движется слишком быстро.

## КРУГОВЫЕ СЛЕДЫ НА ПОЛУ

- Во время вращения подушки машина стоит на месте.

## УДАЛЕНИЕ ЛАКОВОГО ПОКРЫТИЯ ПОЛА

- Неподходящая подушка... слишком агрессивная.
- Машина движется слишком быстро.



## ВО ВРЕМЯ ЭКСПЛУАТАЦИИ МАШИНА ВИБРИРУЕТ

- Повреждена подушка...одна сторона толще другой.
- Оставленная на длительное время машина в положении сидя на подушке, приведет к ее "усадке".
- Подушка неправильно установлена в держателе.
- Искривленный держатель подушки - заменить.

## МАШИНА НЕ ЕДЕТ

- Проверьте электропитание – на машине и на розетке питания.
- Проверьте строение прерывателя.
- Обратитесь за техническим обслуживанием.

## ТЕХНИЧЕСКИЕ ХАРАКТЕРИСТИКИ (по установке и тестированию в рабочем состоянии)

Модель	BU500	BU500
Серийный номер	56380063	56380064
Электрические характеристики	1.1 кВт – 230В/50Гц	1.1 кВт – 230В/50Гц
Скорость подушки/щетки	1500 обор/мин.	1500 обор/мин.
Размер подушки/щётки	20" (51 см)	20" (51 см)
Общий вес (со шнуром)	90 фунтов (40.9 кг)	90 фунтов (40.9 кг)
Уровень звукового давления (ISO 11201)	63дБ LpA, 3дБ KpA	63дБ LpA, 3дБ KpA
Вибрации на ручном управлении (ISO 5349-1)	1.33 м/с <sup>2</sup>	1.33 м/с <sup>2</sup>
Степень защиты	IPX0	IPX0
Класс защиты		

Материальный состав и пригодности		
Тип	% массы машины	% подлежит переработке
Алюминий	20%	94%
Электрические / двигатели / двигатели-misc	54%	86%
Черные металлы	9%	100%
Использует / кабели	9%	43%
Жидкостей	0%	0%
Пластика - не рециркуляции	5%	0%
Пластика - рециркуляции	0%	0%
Полиэтилен	0%	0%
Резиновые	5%	0%

## INTRODUCCIÓN

Este manual le ayudará a obtener el máximo rendimiento de su **Bruñidora Nilfisk**. Léalo con atención antes de utilizar la máquina.

**Nota: Los números en negrita y entre paréntesis indican un elemento que se ilustra en la página 3 (Figura A).**

Esta es una máquina giratoria de pulido de pisos y ha sido diseñada únicamente para fines comerciales. Consulte la lista de piezas para accesorios / cepillos disponibles y el uso recomendado.

## COMPONENTES Y SERVICIO

Las reparaciones, en caso necesario, deben ser realizadas por el personal de servicio de Nilfisk con los repuestos y accesorios originales de Nilfisk.

Llame a Nilfisk para lo referente a piezas de repuesto y servicio. Por favor, especifique el modelo y el número de serie cuando hable de su máquina.

## PLACA DE IDENTIFICACIÓN

El Modelo y Número de Serie de la máquina se indican en la placa de identificación instalada en ella. Esta información es necesaria a la hora de solicitar repuestos para la máquina. Utilice el siguiente espacio para anotar el Modelo y el Número de Serie de su máquina para futuras consultas.

MODELO \_\_\_\_\_

NÚMERO DE SERIE \_\_\_\_\_

## DESEMBALAJE DE LA MÁQUINA

Cuando reciba la máquina, examine con atención el cartón de embalaje y la máquina, con el fin de comprobar si existe algún daño. Si observa algún daño, guarde la caja de embalaje para que se pueda inspeccionar. Póngase en contacto con el Departamento de Servicio de Atención al Cliente de Nilfisk inmediatamente para presentar un reclamo por daños durante el transporte (el número de teléfono aparece en la contracubierta de este manual).

## PREPARACIÓN DEL SUELO

Antes de cada utilización de esta máquina, el suelo debe estar limpio y completamente seco. Limpie el suelo con una limpiadora de suelos automática o con una fregona húmeda, utilizando una solución de agua y un producto de limpieza neutro.

## ¡ADVERTENCIA!

Esta máquina contiene componentes móviles. Para reducir el peligro de lesión, desenchufe siempre el cable de alimentación antes de realizar operaciones de mantenimiento.

## ¡PRECAUCIÓN!

Esta máquina sólo debe utilizarse sobre suelos recubiertos con un acabado apto para el pulido. Si desea más información sobre productos de acabado del suelo, consulte a su Distribuidor de Nilfisk local.

## (A) - CONOZCA SU MÁQUINA

- 1 Manillar del operario
- 2 Botón de bloqueo de seguridad de las palancas de encendido
- 3 Palancas de encendido - Apretar: ENCENDIDO / Soltar: APAGADO
- 4 Disyuntor
- 5 Cable de alimentación
- 6 Gancho de sujeción del cable
- 7 Mango del operario
- 8 Palanca de compresión de liberación del mango

## (B)-INSTALACIÓN DEL CEPILLO O PORTABAYETAS

Para instalar una bayeta, incline la máquina hacia atrás sobre el mango. Retire la sujeción de la bayeta "A" (en el centro del portabayetas) girándola en el sentido de las agujas del reloj para aflojarla. Tire de la bayeta "B" de tamaño correcto sobre el cubo del portabayetas "C". Instale de nuevo la sujeción de la bayeta "A" girándola en el sentido contrario a las agujas del reloj para apretarla.

**NOTA:** La rotación de la bayeta es en sentido contrario a las agujas del reloj como se muestra en la ilustración.

## ¡PRECAUCIÓN!

El uso de una bayeta no adecuada para la máquina puede estropear el suelo o sobrecargar el motor.

## FUNCIONAMIENTO

- 1 Tire hacia afuera del gancho del cable (6) y gírelo para liberar el cable de alimentación (5). Desenrolle el cable de alimentación (5) y enchúfelo a una toma de corriente debidamente conectada a tierra.
- 2 Tire de la palanca de compresión de liberación del mango (8). Baje el mango del operario (7) hasta dejar casi rectos los brazos. Libere la palanca de compresión de liberación del mango (8) para sujetar el mango del operario (7) en su lugar.
- 3 Levante el mango del operario (7) hasta que la bayeta esté en contacto con el suelo en toda su superficie.
- 4 Sujete firmemente los manillares del operario (1), pulse el botón de bloqueo de seguridad (2) y oprima las palancas de encendido (3) para poner en marcha el motor. **NOTA:** El botón de bloqueo de seguridad (2) no se presionará hasta que el mango del operario (7) haya sido liberado y colocado nuevamente en la posición de funcionamiento. Cuando suelte las palancas de encendido duales controladas (3), la máquina se apagará inmediatamente.
- 5 Empuje la máquina hacia delante en línea recta, caminando a velocidad lenta. Cada pasada debe coincidir con la anterior en una banda de 25-75 mm de ancho.  
**NOTA:** Cuando utiliza una bayeta para pulido, examine la bayeta cada 15 minutos para comprobar si existe suciedad o cera acumulada. Si la bayeta está sucia, déle la vuelta para utilizar el lado limpio o instale una bayeta limpia.

## DESPUÉS DE LA UTILIZACIÓN

- 1 Coloque el mango del operario (7) en posición vertical y desenchufe el cable de alimentación (5). Enrolle el cable de alimentación (5) alrededor de los manillares del operario (1) y del gancho de sujeción del cable (6).
- 2 Retire la bayeta de la máquina. Limpie la bayeta y cuélguela para que se seque. Deje que las bayetas de pulido se sequen por completo antes de volver a usarlas.  
Guarde los cepillos y portabayetas desmontados de la máquina. No guarde nunca la máquina con el portabayetas o el cepillo instalado.
- 3 Limpie toda la máquina con un paño húmedo limpio.
- 4 Examine la totalidad de la máquina y sus accesorios para comprobar si presentan algún daño. Realice las operaciones de mantenimiento o las reparaciones necesarias antes de guardar la máquina.
- 5 Guarde la máquina en un lugar limpio y seco, con el mango del operario (7) trabado en posición erguida.

## LOCALIZACIÓN DE AVERÍAS

### MARCAS DE GIRO

- Suelo sucio.
- Zona mal barrida – residuos en la bayeta.
- Disco inadecuado para el trabajo.
- Movimiento demasiado rápido de la máquina.

### CÍRCULOS EN EL SUELO

- Máquina detenida en un lugar con el disco en funcionamiento.

### DESAPARICIÓN DEL ACABADO DEL SUELO

- Bayeta no adecuada... demasiado agresiva.
- Movimiento demasiado lento de la máquina.



### OSCILACIÓN DE LA MÁQUINA DURANTE SU UTILIZACIÓN

- Disco defectuoso... un lado es más denso que el otro.
- Se ha dejado la máquina apoyada durante mucho tiempo sobre la bayeta, aplastando la bayeta.
- Instalación incorrecta del disco en el portadiscos.
- Portabayetas combado - reemplazar

### LA MÁQUINA NO SE PONE EN MARCHA

- Compruebe si la conexión del enchufe es correcta en la máquina y en la toma de corriente de la pared.
- Examine el disyuntor automático del edificio.
- Llame al personal de servicio.

## ESPECIFICACIONES TÉCNICAS (según la instalación de la unidad y las pruebas a las que se ha sometido)

Modelo	BU500	BU500
Número de modelo	56380063	56380064
Eléctricas	1.1kW - 230V/50Hz	1.1kW - 230V/50Hz
Velocidad del cepillo/bayeta	1500 rpm	1500 rpm
Tamaño del disco/ cepillo	51 cm	51 cm
Peso total (con el cable)	90 lbs. (40,9 kg)	90 lbs. (40,9 kg)
Nivel de presión sonora (ISO 11201)	63dB LpA, 3dB KpA	63dB LpA, 3dB KpA
Vibraciones en los controles manuales (ISO 5349-1)	1.33 m/s <sup>2</sup>	1.33 m/s <sup>2</sup>
Grado de protección	IPX0	IPX0
Tipo de protección		

Composición material y reciclabilidad		
Tipo	% del peso de la máquina	% reciclable
Aluminio	20%	94%
Eléctricos / motores / motores-misc	54%	86%
Metales ferrosos	9%	100%
Arneses y cables	9%	43%
Líquidos	0%	0%
Plástico - no reciclable	5%	0%
Plástico - reciclable	0%	0%
Polietileno	0%	0%
Goma	5%	0%

## INTRODUÇÃO

Este manual ajudá-lo-á a tirar o máximo partido do seu **Polidor Nilfisk**. Leia-o cuidadosamente antes de pôr a máquina em funcionamento.

**Nota: Os números a negrito entre parêntesis indicam um elemento ilustrado na página 3 (Figura A).**

Esta é uma máquina de polir rotativa e destina-se apenas a uso comercial. Consulte a lista de peças para ver quais os acessórios / escovas disponíveis e a utilização recomendada.

## PEÇAS E REPARAÇÃO

Quando necessárias, as reparações deverão ser levadas a cabo por técnicos de assistência da Nilfisk e utilizando peças e acessórios sobresselentes originais.

Contacte a Nilfisk para obter peças sobresselentes ou assistência técnica. Quando ligar acerca da sua máquina, especifique o Modelo e Número de Série.

## PLACA DE IDENTIFICAÇÃO

O Modelo e o Número de Série são indicados na Chapa de Identificação da sua máquina. Esta informação será necessária quando encomendar peças de reparação para a máquina. Utilize o espaço providenciado abaixo para anotar o Modelo e o Número de Série da sua máquina, para futura referência.

MODELO \_\_\_\_\_

NÚMERO DE SÉRIE \_\_\_\_\_

## DESEMPACOTAMENTO

Aquando da entrega da máquina, verifique cuidadosamente se a embalagem de expedição e a máquina não estão danificadas. Se for evidente algum dano, guarde a embalagem para que possa ser inspeccionada. Contacte imediatamente o Departamento do Serviço ao Cliente da Nilfisk, para apresentar uma reclamação por danos de expedição (o número de telefone é fornecido na contracapa deste manual).

## PREPARAÇÃO DO PISO

Antes de cada utilização desta máquina, o piso deverá estar limpo e totalmente seco. Limpe o piso com um esfregador automático ou com uma esfregona húmida, utilizando uma solução de água e um produto de limpeza neutro.

## AVISO!

Esta máquina contém peças que se movimentam. Para reduzir o risco de ferimentos, desligue sempre o cabo de alimentação da corrente antes de proceder a qualquer manutenção.

## CUIDADO!

Esta máquina só deverá ser utilizada em pisos cujo revestimento permita polimento. Contacte o seu distribuidor Nilfisk local para obter mais informações sobre os produtos de revestimento de pisos.

## (A)-CONHEÇA A SUA MÁQUINA

- 1 Punhos do guiador do operador
- 2 Botão de bloqueio de segurança das alavancas do interruptor
- 3 Alavancas do interruptor – Apertar: ACTIVAR/Soltar - DESACTIVAR
- 4 Disjuntor
- 5 Cabo de alimentação
- 6 Gancho de fixação do cabo
- 7 Guiador do operador
- 8 Alavanca de Compressão de Desengate do Guiador

## (B)-INSTALAÇÃO DA ESCOVA OU DO SUPORTE DO LUSTRADOR

Para instalar um lustrador, incline a máquina para trás sobre o respectivo guiador. Retire o Retentor do Lustrador "A" (no centro do suporte do lustrador), rodando-o no sentido dos ponteiros do relógio para o desapertar. Coloque o lustrador de tamanho adequado "B" no cubo do suporte do lustrador "C". Volte a instalar o Retentor do Lustrador "A", rodando-o no sentido contrário ao dos ponteiros do relógio para o apertar.

**NOTA:** A rotação do lustrador deve ser efectuada no sentido contrário ao dos ponteiros do relógio, conforme ilustrado.

## CUIDADO!

Se utilizar um lustrador incorrecto nesta máquina, tal poderá danificar o pavimento ou sobrecarregar o motor.

## FUNCIONAMENTO

- 1 Puxe para fora e rode o gancho de fixação do cabo (6) para libertar o cabo de alimentação (5). Desenrole o cabo de alimentação (5) e ligue a respectiva ficha a uma tomada devidamente ligada a terra.
- 2 Puxe a alavanca de compressão de desengate do guiador para cima (8). Desloque o guiador do operador (7) para baixo, até que os seus braços fiquem praticamente esticados. Liberte a alavanca de compressão de desengate do guiador (8) para trancar o guiador do operador no lugar (7).
- 3 Eleve o guiador do operador (7) até que o lustrador esteja numa posição paralela ao pavimento.
- 4 Segure bem os punhos do guiador do operador (1), prima o botão de bloqueio de segurança (2) e, depois, aperte as alavancas do interruptor (3) para que o motor arranque. **NOTA:** O botão de bloqueio de segurança (2) não poderá ser premido enquanto o guiador do operador (7) não for libertado e colocado novamente na posição de funcionamento. Se soltar as duas alavancas do interruptor (3), a máquina desliga-se imediatamente.
- 5 Empurre a máquina para a frente em linha recta, a velocidade de passo lenta. Sobreponha cada passagem cerca de 2,5-7,5 cm (1-3 polegadas).

**NOTA:** Quando estiver a utilizar um lustrador de polimento, verifique se existe acumulação de sujidade e cera de 15 em 15 minutos. Se o lustrador estiver sujo, vire-o ao contrário, de modo a expor o lado limpo, ou, então, instale um lustrador limpo.

## APÓS A UTILIZAÇÃO

- 1 Coloque o guiador do operador (7) em posição vertical e desligue o cabo de alimentação (5). Enrole o cabo de alimentação (5) à volta dos punhos do guiador do operador (1) e do gancho de fixação do cabo (6).
- 2 Retire o lustrador da máquina. Limpe o lustrador e pendure-o, para que seque. Deixe que os lustradores de polimento sequem completamente antes de serem novamente utilizados. Guarde as escovas e os suportes do lustrador separados da máquina. Nunca guarde a máquina com o suporte de lustrador ou escova montados.
- 3 Limpe toda a máquina com um pano limpo e húmido.
- 4 Inspeccione toda a máquina e todos os acessórios para verificar se possuem danos. Antes de guardar a máquina, efectue qualquer serviço de manutenção ou reparação eventualmente necessário.
- 5 Guarde a máquina num local limpo e seco, com o guiador do operador (7) bloqueado na posição vertical.

## RESOLUÇÃO DE PROBLEMAS

### MARCAS DE REMOINHO

- Piso sujo.
- Área incorrectamente varrida – detritos no lustrador.
- Lustrador impróprio para o trabalho.
- Deslocação demasiado rápida da máquina.

### CÍRCULOS NO PAVIMENTO

- Máquina parada enquanto o lustrador está em funcionamento.

### REMOÇÃO DO REVESTIMENTO DO PAVIMENTO

- Lustrador inadequado, ou demasiado agressivo.
- Deslocação excessivamente lenta da máquina.



### OSCILAÇÃO DA MÁQUINA DURANTE O FUNCIONAMENTO

- Lustrador defeituoso; um dos lados é mais denso do que o outro.
- A máquina ficou durante um longo período de tempo assente sobre o lustrador, levando a que o lustrador “abata”.
- Lustrador incorrectamente encaixado no respectivo suporte.
- Suporte do lustrador empenado – substituir.

### MÁQUINA NÃO FUNCIONA

- Verifique se a ficha está correctamente ligada – na máquina e na tomada de parede.
- Verifique o disjuntor do edifício.
- Solicite assistência.

## ESPECIFICAÇÕES TÉCNICAS (conforme instalado e testado na unidade)

Modelo	BU500	BU500
N.º do modelo	56380063	56380064
Eléctrico	1.1kW - 230V/50Hz	1.1kW - 230V/50Hz
Velocidade do lustrador/da escova	1500 rpm	1500 rpm
Tamanho do disco / escova	51 cm (20")	51 cm (20")
Peso total (c/ cabo)	90 lbs. (40,9 kg)	90 lbs. (40,9 kg)
Nível de pressão acústica (ISO 11201)	63dB LpA, 3dB KpA	63dB LpA, 3dB KpA
Vibrações nos controlos manuais (ISO 5349-1)	1.33 m/s <sup>2</sup>	1.33 m/s <sup>2</sup>
Grau de protecção	IPX0	IPX0
Classe de protecção		

Composição de material e reciclagem		
Tipo	% do peso da máquina	por cento reciclável
Alumínio	20%	94%
Elétrica / motores / motores-misc	54%	86%
Metais ferrosos	9%	100%
Aproveita / cabos	9%	43%
Líquidos	0%	0%
Plástico - não-reciclável	5%	0%
Plástico - reciclável	0%	0%
Polietileno	0%	0%
Borracha	5%	0%

## INTRODUZIONE

Questo manuale consente all'utente di utilizzare al meglio la **lucidatrice Nilfisk**. Prima di utilizzare la macchina, leggere attentamente e integralmente il presente manuale.

**Nota: i numeri in grassetto tra parentesi si riferiscono ai componenti illustrati a pagina 3 (Figura A).**

Questa macchina rotante per la lucidatura dei pavimenti è progettata per essere impiegata solo per usi commerciali. Consultare l'elenco delle parti di ricambio per informazioni sugli accessori/le spazzole disponibili e l'uso consigliato.

## PARTI DI RICAMBIO E ASSISTENZA TECNICA

Le eventuali riparazioni devono essere effettuate solo da tecnici Nilfisk e utilizzando parti di ricambio ed accessori originali Nilfisk.

Per riparazioni o assistenza, rivolgersi a Nilfisk. Specificare il modello e il numero di serie della macchina per la quale si richiede assistenza.

## TARGA

Il modello e il numero di serie della macchina acquistata sono riportati sulla targa affissa alla macchina. Questi dati devono essere forniti al momento dell'ordinazione delle parti di ricambio. Riportare nello spazio sottostante il modello e il numero di serie della macchina per un riferimento futuro.

MODELLO \_\_\_\_\_

NUMERO DI SERIE \_\_\_\_\_

## DISIMBALLAGGIO DELLA MACCHINA

Alla momento della consegna della macchina, è consigliabile ispezionare attentamente la scatola di imballaggio e la macchina stessa per verificare che non siano danneggiati. In caso di danni evidenti, conservare la scatola di imballaggio per consentirne l'ispezione. In presenza di danni di trasporto visibili, rivolgersi immediatamente al Servizio di assistenza clienti di Nilfisk al numero di telefono riportato sul retro del manuale.

## PREPARAZIONE DEL PAVIMENTO

Prima di utilizzare la macchina, verificare che il pavimento sia stato pulito e completamente asciugato. Pulire il pavimento con una lavapavimenti automatica oppure con un mocio umido, utilizzando una soluzione di acqua e detergente neutro.

## AVVERTENZA!

La macchina è costituita da componenti mobili. Per limitare il rischio di lesioni, scollegare sempre il cavo di alimentazione prima di effettuare interventi di manutenzione.

## ATTENZIONE

La macchina deve essere utilizzata esclusivamente su pavimenti con un rivestimento idoneo alla lucidatura. Per ulteriori informazioni sui prodotti di finitura per i pavimenti, rivolgersi al distributore Nilfisk di zona.

## (A)- STRUTTURA DELLA MACCHINA

- 1 Impugnatura
- 2 Pulsante per il blocco di sicurezza della leva dell'interruttore
- 3 Leve dell'interruttore - Pressione - ON (accensione)/ Rilascio - OFF (spegnimento)
- 4 Interruttore automatico
- 5 Cavo di alimentazione
- 6 Gancio per cavo
- 7 Impugnatura
- 8 Leva di rilascio dell'impugnatura

## (B) – INSTALLAZIONE DELLA SPAZZOLA O DEL PORTAFELTRI

Per installare un feltro, inclinare la macchina all'indietro in direzione dell'impugnatura. Togliere il fermo del feltro "A" (al centro del portafeltri) ruotando in senso orario per allentarlo. Installare un feltro "B" di dimensioni appropriate nel mozzo del portafeltri "C". Reinstallare il portafeltri "A" ruotandolo in senso antiorario per bloccarlo.

**NOTA:** il portafeltri deve essere ruotato in senso antiorario, come mostra la figura.

## ATTENZIONE

L'uso di un tipo di feltro improprio può danneggiare il pavimento o sovraccaricare il motore.

## FUNZIONAMENTO

- 1 Estrarre e ruotare il gancio (6) per sganciare il cavo di alimentazione (5). Stendere il cavo di alimentazione (5) e inserirlo in una presa con idonea messa a terra.
- 2 Tirare la leva di sgancio dell'impugnatura (8). Spingere l'impugnatura (7) verso il basso fino a stendere quasi completamente le braccia. Rilasciare la leva di compressione dell'impugnatura (8) per fissarla (7) in posizione.
- 3 Tirare l'impugnatura (7) verso l'alto fino ad allineare il feltro con il pavimento.
- 4 Tenere ferme le impugnatura (1), premere il pulsante per il blocco di sicurezza (2), quindi abbassare le leve dell'interruttore (3) per mettere in funzione il motore. **NOTA:** il pulsante per il blocco di sicurezza (2) può essere spostato solo dopo che l'impugnatura (7) è stata rilasciata e riportata nella posizione di lavoro. Quando si rilasciano le due leve dell'interruttore (3), la macchina si spegne immediatamente.
- 5 Spingere la macchina facendola avanzare lentamente in senso rettilineo. Sovrapporre ogni passata di circa 25-75 mm (1-3 pollici).  
**NOTA:** durante l'utilizzo del feltro di lucidatura, controllare il feltro ogni 15 minuti per verificare che non ci siano accumuli di sporco o cera. Se il feltro è sporco, capovolgerlo in modo da esporre il lato pulito, oppure sostituirlo con un feltro pulito.

## DOPO L'USO

- 1 Spostare l'impugnatura (7) in posizione verticale e scollegare il cavo di alimentazione (5). Avvolgere il cavo di alimentazione (5) attorno alle impugnatura del manico (1) e il gancio del cavo (6).
- 2 Rimuovere il feltro dalla macchina. Lavare il feltro o lasciarlo asciugare all'aria. Far asciugare completamente i feltri di lucidatura prima di riutilizzarli.  
Conservare le spazzole e i feltri separatamente dalla macchina. Non immagazzinare l'apparecchio con feltri e spazzola montati.
- 3 Pulire tutta la macchina con un panno pulito e umido.
- 4 Ispezionare tutta la macchina e gli accessori per verificare che non siano danneggiati. Effettuare la manutenzione o le riparazioni necessarie prima dell'immagazzinaggio.
- 5 Conservare la macchina in un luogo pulito e asciutto, con l'impugnatura (7) bloccata in posizione perpendicolare.

## RISOLUZIONE DEI PROBLEMI

### SEGNI DI PASSAGGIO SULLA SUPERFICIE

- Pavimento non pulito
- Area non adeguatamente spazzata; depositi di sporco sul feltro
- Feltro non adatto al lavoro
- Macchina spostata troppo rapidamente

### SEGNI CIRCOLARI SUL PAVIMENTO

- La macchina è rimasta ferma durante la rotazione del feltro

### ASPORTAZIONE DELLA FINITURA DEL PAVIMENTO

- Feltro inadatto o troppo aggressivo
- Spostamento eccessivamente lento della macchina



### VIBRAZIONE DELLA MACCHINA DURANTE IL FUNZIONAMENTO

- Feltro difettoso... un lato è più spesso dell'altro
- La macchina è stata lasciata appoggiata sul feltro per un periodo prolungato, provocando una deformazione del feltro stesso
- Feltro non correttamente "alloggiato" sul portafeltri
- Portafeltri deformato - Sostituirlo

### LA MACCHINA NON FUNZIONA

- Controllare che la connessione alla presa a muro e alla macchina sia stata effettuata correttamente
- Controllare l'interruttore dell'edificio
- Rivolgersi al servizio assistenza

## SPECIFICHE TECNICHE (secondo l'installazione e la verifica sull'unità)

Modello	BU500	BU500
Numero modello	56380063	56380064
Requisiti elettrici	1,1 kW – 230 V/50 Hz	1,1 kW – 230 V/50 Hz
Velocità del feltro/della spazzola	1500 giri/min	1500 giri/min
Dimensione feltri/spazzole	51 cm (20")	51 cm (20")
Peso complessivo (con cavo)	680 kg (90 libbre)	40,9 kg (90 libbre)
Livello di pressione sonora (ISO 11201)	63dB LpA, 3dB KpA	63dB LpA, 3dB KpA
Vibrazioni sui comandi manuali (ISO 5349-1)	1.33 m/s <sup>2</sup>	1.33 m/s <sup>2</sup>
Grado di protezione	IPX0	IPX0
Classe di protezione		

Composizione materiale e riciclabilità		
Tipo	% del peso della macchina	% riciclabili
In alluminio	20%	94%
Elettrico / motori / motori-misc	54%	86%
Metalli ferrosi	9%	100%
Cablaggi / cavi	9%	43%
Liquidi	0%	0%
Plastica - non riciclabile	5%	0%
Plastica - riciclabile	0%	0%
Polietilene	0%	0%
In gomma	5%	0%



## ΕΙΣΑΓΩΓΗ

Το εγχειρίδιο αυτό θα σας βοηθήσει να εκμεταλλευτείτε όλες τις δυνατότητες του **στιλβωτήρα Nilfisk**. Πριν θέσετε το μηχάνημα σε λειτουργία, διαβάστε το προσεκτικά.

**Σημείωση: Οι έντονοι αριθμοί μέσα σε παρένθεση υποδεικνύουν κάποιο αντικείμενο που απεικονίζεται στη σελίδα (Εικόνα Α).**

Το παρόν μηχάνημα είναι ένα περιστροφικό μηχάνημα στιλβώματος και προορίζεται για εμπορική χρήση μόνο. Ανατρέξτε στον κατάλογο ανταλλακτικών για τα διαθέσιμα εξαρτήματα / βούρτσες και την προτεινόμενη χρήση.

## ΑΝΤΑΛΛΑΚΤΙΚΑ ΚΑΙ ΕΠΙΣΚΕΥΕΣ

Όταν απαιτούνται επισκευές, πρέπει να εκτελούνται από τεχνικό προσωπικό της Nilfisk που χρησιμοποιεί γνήσια ανταλλακτικά και εξαρτήματα της Nilfisk.

Επικοινωνήστε με τη Nilfisk για τα ανταλλακτικά ή τις εργασίες επισκευής που χρειάζεστε. Προσδιορίστε το μοντέλο και τον σειριακό αριθμό του μηχανήματός σας όταν αναφέρετε προβλήματα που έχουν σχέση με αυτό.

## ΠΙΝΑΚΙΔΑ ΣΤΟΙΧΕΙΩΝ

Το μοντέλο και ο σειριακός αριθμός του μηχανήματος αναγράφονται στην πινακίδα στοιχείων που βρίσκεται επάνω στο μηχάνημα. Οι πληροφορίες αυτές είναι απαραίτητες όταν παραγγέλνετε ανταλλακτικά για το μηχάνημα. Σημειώστε το μοντέλο και τον σειριακό αριθμό του μηχανήματος στον χώρο που παρέχεται παρακάτω, για μελλοντική αναφορά.

ΜΟΝΤΕΛΟ \_\_\_\_\_

ΣΕΙΡΙΑΚΟΣ ΑΡΙΘΜΟΣ \_\_\_\_\_

## ΑΠΟΣΥΣΚΕΥΑΣΙΑ

Μόλις παραλάβετε το μηχάνημα, επιθεωρήστε προσεκτικά το χαρτοκιβώτιο αποστολής και το ίδιο το μηχάνημα για τυχόν ζημιές. Εάν εντοπίσετε ζημιές, φυλάξτε το χαρτοκιβώτιο, έτσι ώστε να ελεγχθεί. Επικοινωνήστε αμέσως με το τμήμα εξυπηρέτησης πελατών της Nilfisk για να υποβάλετε δήλωση ζημιάς κατά τη μεταφορά (ο αριθμός τηλεφώνου παρέχεται στο οπισθόφυλλο του παρόντος εγχειριδίου).

## ΠΡΟΕΤΟΙΜΑΣΙΑ ΤΟΥ ΔΑΠΕΔΟΥ

Πριν από τη χρήση αυτού του μηχανήματος, το δάπεδο πρέπει να είναι καθαρό και **εντελώς στεγνό**. Καθαρίστε το δάπεδο ένα αυτόματο μηχάνημα καθαρισμού δαπέδων ή με μια βρεγμένη σφουγγαρίστρα, χρησιμοποιώντας ένα διάλυμα από νερό και ουδέτερο καθαριστικό.

## ΠΡΟΕΙΔΟΠΟΙΗΣΗ!

Αυτό το μηχάνημα περιέχει κινούμενα μέρη. Για να ελαττώσετε τον κίνδυνο τραυματισμού, να αποσυνδέετε πάντοτε το καλώδιο ρεύματος προτού εκτελέσετε εργασίες συντήρησης.

## ΠΡΟΣΟΧΗ!

Αυτό το μηχάνημα πρέπει να χρησιμοποιείται μόνο σε δάπεδα που φέρουν επικάλυψη φινιρίσματος δαπέδου που είναι κατάλληλο για στίλβωμα. Επικοινωνήστε με τον τοπικό σας διανομέα Nilfisk για περαιτέρω πληροφορίες σχετικά με προϊόντα φινιρίσματος δαπέδου.

## (Α)-ΓΝΩΡΙΣΤΕ ΤΟ ΜΗΧΑΝΗΜΑ ΣΑΣ

- 1 Χειρολαβές ράβδου χειρισμού
- 2 Κουμπί ασφάλειας του μοχλού χειρισμού
- 3 Μοχλοί χειρισμού – Πίεση – ΕΝΕΡΓΟΠΟΙΗΣΗ / Απελευθέρωση - ΑΠΕΝΕΡΓΟΠΟΙΗΣΗ
- 4 Αυτόματος διακόπτης
- 5 Καλώδιο ρεύματος
- 6 Άγκιστρο καλωδίου
- 7 Ράβδος χειρισμού
- 8 Μοχλός συγκράτησης απασφάλισης ράβδου

## (B)-ΕΓΚΑΤΑΣΤΑΣΗ ΤΗΣ ΒΑΣΗΣ ΒΟΥΡΤΣΑΣ Η ΔΙΣΚΟΥ

Για την εγκατάσταση ενός δίσκου, ανασηκώστε το μηχάνημα προς τα πίσω κρατώντας τη ράβδο. Αφαιρέστε τη διάταξη συγκράτησης του δίσκου «Α» (στο κέντρο της βάσης δίσκου) περιστρέφοντας δεξιόστροφα για να χαλαρώσει. Τοποθετήστε τον δίσκο «B» κατάλληλου μεγέθους στην πλήμνη της βάσης δίσκου «C». Εγκαταστήστε εκ νέου τη διάταξη συγκράτησης του δίσκου «Α» περιστρέφοντας αριστερόστροφα για να σφίξει.

**ΣΗΜΕΙΩΣΗ:** Η περιστροφή της βάσης είναι αριστερόστροφη όπως απεικονίζεται.

## ΠΡΟΣΟΧΗ!

Η χρήση λανθασμένου δίσκου σε αυτό το μηχάνημα ενδέχεται να προκαλέσει ζημιά στο δάπεδο ή υπερφόρτωση του μοτέρ.

## ΛΕΙΤΟΥΡΓΙΑ

- 1 Τραβήξτε προς τα έξω και γυρίστε το άγκιστρο καλωδίου (6) για να απελευθερωθεί το καλώδιο ρεύματος (5). Ξετυλίξτε το καλώδιο ρεύματος (5) και συνδέστε το σε μια κατάλληλα γειωμένη πρίζα.
- 2 Τραβήξτε τον μοχλό συγκράτησης απασφάλισης ράβδου (8). Μετακινήστε τη ράβδο χειρισμού (7) προς τα κάτω έως ότου να νευλώσουν σχεδόν τα χέρια σας. Απελευθερώστε τον μοχλό συγκράτησης απασφάλισης ράβδου (8) για να κλειδώσει η ράβδος χειρισμού (7) στη θέση της.
- 3 Ανασηκώστε τη ράβδο χειρισμού (7) έως ότου ο δίσκος να είναι επίπεδος προς στο δάπεδο.
- 4 Κρατήστε σταθερά τις χειρολαβές ράβδου χειρισμού (1), πιέστε το κουμπί ασφάλειας (2) και κατόπιν πιέστε τους μοχλούς χειρισμού (3) για να ξεκινήσει το μοτέρ. **ΣΗΜΕΙΩΣΗ:** Το κουμπί ασφάλειας (2) μπορεί να πατηθεί μόνο αφού απελευθερωθεί η ράβδος χειρισμού (7) και μετακινηθεί στη θέση λειτουργίας. Όταν απελευθερωθούν οι δύο μοχλοί χειρισμού (3), το μηχάνημα απενεργοποιείται αμέσως.
- 5 Ωθήστε το μηχάνημα προς τα εμπρός σε μια ευθεία γραμμή σε αργή ταχύτητα βαδίσματος. Υπερκαλύψτε κάθε σημείο κατά 1-3 ίντσες (25-75 mm).

**ΣΗΜΕΙΩΣΗ:** Κατά τη χρήση δίσκου γυαλίσματος, να ελέγχετε τον δίσκο κάθε 15 λεπτά για την παρουσία ρύπων και τη συγκέντρωση κεριού γυαλίσματος. Εάν ο δίσκος είναι βρώμικος, αναποδογυρίστε τον για να χρησιμοποιήσετε την καθαρή πλευρά ή τοποθετήστε έναν καθαρό δίσκο.

## ΜΕΤΑ ΑΠΟ ΤΗ ΧΡΗΣΗ

- 1 Τοποθετήστε τη ράβδο χειρισμού (7) σε όρθια θέση και αποσυνδέστε το καλώδιο ρεύματος (5). Τυλίξτε το καλώδιο ρεύματος (5) γύρω από τις χειρολαβές ράβδου χειρισμού (1) και το άγκιστρο καλωδίου (6).
- 2 Αφαιρέστε τον δίσκο από το μηχάνημα. Καθαρίστε τον δίσκο και κρεμάστε τον για να στεγνώσει. Αφήστε τους δίσκους γυαλίσματος να στεγνώσουν **εντελώς** προτού τους χρησιμοποιήσετε και πάλι. Φυλάξτε τη βάση βούρτσας ή δίσκου ξεχωριστά από το μηχάνημα. Ποτέ μην αποθηκεύετε το μηχάνημα ενώ είναι ακόμη τοποθετημένη η βάση βούρτσας ή δίσκου επάνω του.
- 3 Σκουπίστε όλο το μηχάνημα με ένα καθαρό, βρεγμένο πανί.
- 4 Επιθεωρήστε όλο το μηχάνημα και τα εξαρτήματα για παρουσία ζημιάς. Πριν από τη φύλαξη, εκτελέστε τυχόν απαιτούμενες εργασίες συντήρησης ή επισκευής.
- 5 Φυλάξτε το μηχάνημα σε έναν καθαρό, στεγνό χώρο με τη ράβδο χειρισμού (7) να είναι κλειδωμένη σε όρθια θέση.

## ΑΝΤΙΜΕΤΩΠΙΣΗ ΠΡΟΒΛΗΜΑΤΩΝ

### ΙΧΝΗ ΠΕΡΙΣΤΡΟΦΗΣ

- Βρώμικο δάπεδο.
- Ο χώρος δεν έχει σκουπιστεί σωστά - υπάρχουν ακαθαρσίες στον δίσκο.
- Ακατάλληλος δίσκος για τη συγκεκριμένη εργασία.
- Το μηχάνημα κινείται υπερβολικά γρήγορα.

### ΚΥΚΛΟΙ ΣΤΟ ΔΑΠΕΔΟ

- Το μηχάνημα είναι ακίνητο, ενώ ο δίσκος λειτουργεί.

### ΤΟ ΦΙΝΙΡΙΣΜΑ ΔΑΠΕΔΟΥ ΕΧΕΙ ΑΦΑΙΡΕΘΕΙ

- Ακατάλληλος δίσκος... υπερβολικά σκληρός.
- Το μηχάνημα κινείται υπερβολικά αργά.



### ΤΟ ΜΗΧΑΝΗΜΑ ΤΑΛΑΝΤΕΥΕΤΑΙ ΚΑΤΑ ΤΗ ΛΕΙΤΟΥΡΓΙΑ

- Ελαττωματικός δίσκος... η μία πλευρά είναι πιο πυκνή από την άλλη.
- Το μηχάνημα έμεινε εκτός λειτουργίας με τοποθετημένο τον δίσκο για παρατεταμένη χρονική περίοδο και αυτό οδήγησε σε «παραμόρφωση» του δίσκου.
- Ο δίσκος δεν έχει στερεωθεί σωστά στις υποδοχές της βάσης δίσκου.
- Παραμορφωμένη βάση δίσκου - αντικαταστήστε.

### ΤΟ ΜΗΧΑΝΗΜΑ ΔΕΝ ΛΕΙΤΟΥΡΓΕΙ

- Επαληθεύστε τη σωστή σύνδεση του φως – στο μηχάνημα και την επιτοίχια πρίζα.
- Ελέγξτε τον αυτόματο διακόπτη κυκλώματος του κτηρίου.
- Καλέστε το προσωπικό συντήρησης.

## ΤΕΧΝΙΚΕΣ ΠΡΟΔΙΑΓΡΑΦΕΣ (οπως εγκατασταθηκαν και μετρηθηκαν επανω στη μοναδα)

Μοντέλο	BU500	BU500
Αριθμός μοντέλου	56380063	56380064
Ηλεκτρικά	1,1 kW – 230 V/50 Hz	1,1 kW – 230 V/50 Hz
Ταχύτητα δίσκου/βούρτσας	1500 σ.α.λ.	1500 σ.α.λ.
Μέγεθος δίσκου/βούρτσας	20" (51 cm)	20" (51 cm)
Συνολικό βάρος (με καλώδιο)	90 lbs. (40,9 kg)	90 lbs. (40,9 kg)
Στάθμη πίεσης θορύβου (κατά ISO 11201)	63dB LpA, 3dB KpA	63dB LpA, 3dB KpA
Κραδασμοί στα χειριστήρια χειρός (ISO 5349-1)	1.33 m/s <sup>2</sup>	1.33 m/s <sup>2</sup>
Βαθμός προστασίας	IPX0	IPX0
Κατηγορία προστασίας		

Υλική σύνθεση και δυνατότητα ανακύκλωσης		
Τύπος	% του βάρους του μηχανήματος	% ανακυκλώσιμο
Αλουμίνιο	20%	94%
Ηλεκτρικό / κινητήρες / κινητήρες-misc	54%	86%
Σιδηρούχα μέταλλα	9%	100%
Κινητοποιεί / καλώδια	9%	43%
Υγρά	0%	0%
Πλαστικό - μη ανακυκλώσιμο	5%	0%
Πλαστικό - ανακυκλώσιμο	0%	0%
Από πολυαιθυλένιο	0%	0%
Καουτσούκ	5%	0%

## SISSEJUHATUS

See juhend aitab teil maksimaalselt ära kasutada **Nilfisk poleerimismasina** võimalusi. Lugege juhend enne masina kasutamist tähelepanelikult läbi.

**Märkus. Rasvased numbrid sulgudes osutavad leheküljel 3 toodud üksusele (joonis A).**

See pöörlev poleerimiseseade on ette nähtud ainult äriliseks kasutamiseks. Saadaolevate tarvikute/harjade ja seadme soovitatava kasutusviisi kohta leiata teavet varuosade loendist.

## OSAD JA HOOLDUS

Vajaliku remondi peab teostama Nilfiski teeninduspersonal, kasutades Nilfiski originaalosi ja -tarvikuid.

Varuosade või hooldustööde tellimiseks pöörduge Nilfiski poole. Teatage oma masinat kirjeldades selle mudel ja seerianumber.

## NIMESILT

Masina mudel ja seerianumber on toodud masina nimesildil. Need andmed on vajalikud masinale asenduosade tellimiseks. Märkige hilisema kasutamise tarbeks allolevatesse tühikutesse masina mudel ja seerianumber.

MUDEL \_\_\_\_\_

SEERIANUMBER \_\_\_\_\_

## LAHTIPAKKIMINE

Kättesaamisel kontrollige hoolikalt masinat ja selle tarnepakendit võimalike kahjustuste suhtes. Kui leiate kahjustusi, siis hoidke pakend kontrollimise tarbeks alles. Võtke kohe ühendust Nilfiski klienditeenindusosakonnaga, et esitada reklamatsioon kahjustatud kauba kohta (telefoninumbri leiata selle juhendi tagakaanelt).

## PÕRANDA ETTEVALMISTAMINE

Masina kasutamisel peab põrand alati olema puhas ja täiesti kuiv. Puhastage põrand automaatse põrandaküürimismasinaga või niiske mopiga, kasutades vee ja neutraalse puhastusvahendi lahust.

## HOIATUS!

See masin sisaldab liikuvaid osi. Vigastusohu vähendamiseks ühendage toitejuhe enne masina hooldamist lahti.

## ETTEVAATUST!

Seda masinat tuleb kasutada ainult põrandatel, mis on kaetud poleerimiseks sobiva viimistlusvahendiga. Põrandaviimistlusvahendite kohta täiendava teabe saamiseks pöörduge kohaliku Nilfiski edasimüüja poole.

## (A) - TUNDKE OMA MASINAT

- 1 Juhtraua käepidemed
- 2 Lülitushoova ohutusluku nupp
- 3 Lülitushoovad - Vajutus - SEES / Vabastamine – VÄLJAS
- 4 Kaitselüliti
- 5 Toitejuhe
- 6 Kaabli konks
- 7 Juhtraud
- 8 Juhtraua survekang

## (B)-HARJA VÕI KETTAHOIDIKU PAIGALDAMINE

Ketta paigaldamiseks kallutage masinat selle käepidemel tagasi. Eemaldage kettakinniti "A" (kettahoidiku keskel), pöörates seda vabastamiseks päripäeva. Paigutage sobiva suurusega ketas "B" kettahoidiku rummule "C". Paigaldage kettahoidik oma kohale tagasi, pöörates seda kinnitamiseks vastupäeva.

**MÄRKUS.** Ketas pöörleb vastupäeva, nagu on näidatud joonisel.

## ETTEVAATUST!

Vale tüüpi ketta kasutamine masinal võib kahjustada põrandat ja põhjustada mootori ülekoormust.

## SEADME KASUTAMINE

- 1 Tõmmake välja kaabli konks (6) ja pöörake seda, et vabastada toitejuhe (5). Mähkige toitejuhe (5) lahti ja ühendage see korralikult maandatud pistikupessa.
- 2 Tõmmake üles juhtraua survekang (8). Lükake juhtraud (7) allapoole, kuni teie käed jäävad peaaegu sirgelt. Vabastage juhtraua survekang (8), et lukustada juhtraud (7) oma kohale.
- 3 Tõstke juhtraud (7) üles, kuni ketas jääb ühetasasel vastu põrandat.
- 4 Hoidke kindlalt kinni juhtraua käepidemetest (1) ja vajutage ohutusluku nuppu (2), seejärel vajutage mootori käivitamiseks lülitushooba (3). **MÄRKUS.** Ohutusluku nuppu (2) saab vajutada ainult siis, kui juhtraud (7) on vabastatud ja kallutatud tagasi tööasendisse. Kui duaaljuhtimisega lülituskangid (3) on vabastatud, lülitub masin koheselt välja.
- 5 Lükake masinat sirgjooneliselt aeglase kõnni kiirusel edasi. Sooritage iga töökäik 25 - 75 mm (1 - 3 tolli) ülekattega.

**MÄRKUS.** Poleerimisketta kasutamisel kontrollige ketast iga 15 minuti järel mustuse ja vaha kogunemise suhtes. Kui ketas on määrdund, keerake see ümber, jättes puhta külje allapoole, või paigaldage puhas ketas.

## PÄRAST KASUTAMIST

- 1 Lükake juhtraud (7) püstisesse asendisse ja ühendage toitejuhe (5) lahti. Mähkige toitejuhe (5) ümber juhtraua käepidemete (1) ja kaablikonksu (6).
- 2 Eemaldage ketas masinalt. Puhastage ketas ja riputage see kuivama. Enne kasutamist laske kaitsepatjadel täiesti ära kuivada. Säilitage harjad ja kettahoidikud masinast eraldi. **Ärge pange kunagi** masinat hoiule, kui sellelt pole eemaldatud kettahoidikut või harja.
- 3 Pühkige kogu masinat puhta niiske lapiga.
- 4 Kontrollige masinat ja kõiki tarvikuid kahjustuste suhtes. Enne masina hoiulepanekut teostage vajalikud hooldus- ja remonditööd.
- 5 Hoidke masinat siseruumis puhtas kuivas kohas, juhtraud (7) ülemisses asendisse lukustatuna.

## TÖRKEOTSING

### KEERISJÄLJED

- Pörand ei ole puhas.
- Ala ei ole korralikult pühitud – praht kettal.
- Tööks sobimatu ketas.
- Masina liikumine liiga kiire.

### RINGID PÖRANDAL

- Pöörleva kettaga masin seisab ühe koha peal.

### PÖRANDAVIIMISTLUSKIHT EEMALDATUD

- Sobimatu ketas, liiga agressiivne töötlus.
- Masina liikumine liiga aeglane.



### MASIN VIBAB TÖÖ AJAL

- Vigane ketas, üks külg teisest tihkem.
- Masin on jäetud liiga pikaks ajaks toetuma kettale, mille tulemusel on ketas "tardunud".
- Ketas ei istu korralikult kettahoidiku harjastes.
- Kettahoidik on kõverdunud - vahetage see välja.

### MASIN EI LIIGU

- Kontrollige, kas pistik on korralikult masinaga ja toitepistikupesaga ühendatud.
- Kontrollige ehitise kaitseülilit.
- Võtke ühendust teeninduskeskusega.

## TEHNILISED ANDMED (vastavalt seadmele paigaldatud tehnikale ja testidele)

Mudel	BU500	BU500
Mudeli number	56380063	56380064
Elektriline	1,1 kW - 230V/50Hz	1,1 kW - 230V/50Hz
Ketta/harja kiirus	1500 p/min	1500 p/min
Ketta/harja suurus	20" (51 cm)	20" (51 cm)
Kogukaal (koos juhtmega)	90 lbs. (40,9 kg)	90 lbs. (40,9 kg)
Helirõhu tase (ISO 11201)	63dB LpA, 3dB KpA	63dB LpA, 3dB KpA
Vibratsioon käsijuhtimiseseadmetel (ISO 5349-1).	1.33 m/s <sup>2</sup>	1.33 m/s <sup>2</sup>
Kaitseklass	IPX0	IPX0
Kaitseklass		

<b>Olulise koosseisu ja ringlussevõetavust</b>		
<b>Tüüp</b>	<b>Masina kaal %</b>	<b>% ringlussevõtmiseks sobiva materjali tärned</b>
Alumiinium	20%	94%
Elektrilised / Kansas / diiselmootorite-misc	54%	86%
Metallide	9%	100%
Harnesses / kaablid	9%	43%
Vedelikud	0%	0%
Plast-ringlussevõetavate	5%	0%
Plast - ringlussevõtmiseks sobiva materjali tärned	0%	0%
Polüetüleen	0%	0%
Kummist	5%	0%

## IEVADS

Šī rokasgrāmata jums palīdzēs pēc iespējas labāk izmantot **Nilfisk** pulētāju. Pirms darba ar mašīnu uzmanīgi izlasiet rokasgrāmatu.

**Piezīme: treknie skaitļi iekavās norāda 3. lappusē (A attēlā) attēlotos elementus.**

Šī rotējošā mehānisma pulēšanas mašīna paredzēta tikai komerciālai izmantošanai. Skatīt detaļu, piederumu un suku sarakstu un ieteikto lietošanas veidu.

## DETAĻAS UN TEHNISKĀ APKOPE

Remonts vajadzības gadījumā jāveic **Nilfisk** servisa personālam, izmantojot **Nilfisk** oriģinālās rezerves daļas un palīgierīces.

Ja nepieciešamas detaļas remontam vai tehniskā apkope, sazinieties ar **Nilfisk**. Runājot par mašīnu, lūdzu, nosauciet tās modeli un sērijas numuru.

## NOSAUKUMA PLĀKSNĪTE

Mašīnas modelis un sērijas numurs ir redzams mašīnas nosaukuma plāksnītē. Šī informācija nepieciešama, pasūtot mašīnas rezerves daļas. Izmantojiet šo brīvo vietu, lai vēlākai atsaucei pierakstītu mašīnas modeli un sērijas numuru.

MODELIS \_\_\_\_\_

SĒRIJAS NUMURS \_\_\_\_\_

## IZPAKOŠANA

Kad mašīna piegādāta, rūpīgi pārbaudiet, vai nav bojāts iepakojums un mašīna. Ja konstatējat bojājumus, saglabājiet iepakojuma kasti, lai to varētu izpētīt. Nekavējoties sazinieties ar **Nilfisk** klientu apkalpošanas nodaļu, lai iesniegtu prasību transportēšanas bojājumu kompensācijai (tālruņa numurs ir uzrakstīts uz rokasgrāmatas aizmugurējā vāka).

## GRĪDAS SAGATAVOŠANA

Pirms mašīnas lietošanas grīda ir jānotīra, un tai jābūt pilnīgi sausas. Tīriet grīdu ar automātisko grīdas tīrītāju vai mitru lupatu, izmantojot ūdens un neitrāla tīrīšanas līdzekļa šķīdumu.

## BRĪDINĀJUMS!

Mašīnai ir kustīgas daļas. Lai samazinātu traumu risku, pirms apkopes veikšanas atvienojiet ierīci no kontaktligzdas.

## UZMANĪBU!

Mašīnu var izmantot tikai grīdām, kuru virsma ir piemērota pulēšanai. Sazinieties ar **Nilfisk** izplatītāju, lai saņemtu sīkāku informāciju par grīdas apdares materiāliem.

## (A) - PAZĪSTIET SAVU MAŠĪNU

- 1 Operatora roktura satvērēji
- 2 Slēdža sviras drošības sprūda poga
- 3 Slēdža sviras – Piespiest – IESL., Atlaist – IZSL.
- 4 Ķēdes pārtraucējs
- 5 Barošanas kabelis
- 6 Kabeļa āķis
- 7 Operatora rokturis
- 8 Roktura atbrīvošanas svira

## (B) – SUKAS VAI PAKETES TURĒTĀJA UZSTĀDĪŠANA

Lai instalētu paketi, aiz roktura sasveriet mašīnu atpakaļ. Pagriezot pulksteņrādītāj virzienā, atlaidiet un noņemiet paketes turētāju „A” (paketes turētāja centrā). Uzlieciet pareiza izmēra paketi „B” uz paketes turētāja rumbas „C”. Uzlieciet paketes turētāju „A” un pievelciet to, griežot pretēji pulksteņrādītāja virzienam.

**PIEZĪME:** pakete rotē, kā parādīts, – pretēji pulksteņrādītāja virzienam.



## UZMANĪBU!

Nepareizas paketes lietošana var sabojāt grīdu un pārslogot dzinēju.

## LIETOŠANA

- 1 Izvelciet un pagrieziet kabeļa āķi (6), lai atbrīvotu barošanas kabeli (5). Attiniet barošanas kabeli (5) un pievienojiet to atbilstoši iezemētai kontaktligzdai.
- 2 Pavelciet uz augšu roktura atbrīvošanas sviru (8). Pārvietojiet operatora rokturi (7) uz leju, līdz jūsu rokas ir gandrīz taisnas. Atlaidiet roktura atbrīvošanas sviru (8), lai nofiksētu operatora rokturi (7).
- 3 Paceliet operatora sviru (7), līdz pakete pieguļ grīdai.
- 4 Cieši turiet operatora roktura satvērējus (1), nospiediet drošības sprūda pogu (2) un tad piespiediet slēdža sviras (3), lai iedarbinātu motoru. **PIEZĪME:** drošības sprūda pogu (2) nevar nospiegt, ja operatora rokturis (7) nav atlaists un sagāzts atpakaļ darba pozīcijā. Kad ir atlaistas duālās kontroles slēdža sviras (3), mašīna nekavējoties izslēdzas.
- 5 Virziet mašīnu taisni uz priekšu lēnā gaitā. Virziet mašīnu tā, lai tīrāmās zonas pārklātos par 1-3 collām (25-75 mm). **PIEZĪME:** lietojot pulēšanas paketi, ik pēc 15 minūtēm pārbaudiet, vai tā ir tīra un vai nav izveidojušies vaska aplikumi. Ja pakete ir netīra, tad apgrieziet to, lai izmantotu tās otru pusi vai uzstādīet tīru paketi.

## PĒC LIETOŠANAS

- 1 Novietojiet operatora rokturi (7) vertikāli un atvienojiet barošanas kabeli (5). Uztiniet barošanas kabeli (5) uz operatora roktura satvērējiem (1) un kabeļa āķa (6).
- 2 Noņemiet paketi no mašīnas. Notīriet un pakariet paketi, lai tā izžūst. Pirms tālākas izmantošanas ļaujiet pulēšanas paketēm pilnībā nožūt. Sukas un pakešu turētājus glabājiet atsevišķi no mašīnas. Nekad neturiet pakešu turētāju vai suku uz mašīnas.
- 3 Noslaukiet mašīnu ar tīru, mitru drānu.
- 4 Pārbaudiet mašīnu un piederumus, vai tie nav bojāti. Pirms novietošanas glabāšanai veiciet nepieciešamo tehnisko apkopi vai remontu.
- 5 Glabājiet mašīnu sausā un tīrā vietā un ar operatora rokturi (7) nofiksētu vertikālā stāvoklī.

## BOJĀJUMU NOVĒRŠANA SUKU GRIEŠANĀS PĒDAS

- Grīda ir netīra.
- Grīda nav pienācīgi izslaucīta – paketē ir gruži.
- Darbam nepiemērota pakete.
- Mašīna pārvietojas pārāk ātri.

## APĻVEIDA PĒDAS UZ GRĪDAS

- Pakete griežas, kad mašīna stāv.

## NOŅEMTA GRĪDAS APDARE

- Nepareiza pakete – pārāk raupja.
- Mašīna pārvietojas pārāk lēni.



## MAŠĪNA DARBĪBAS LAIKĀ VIBRĒ

- Bojāta pakete (viena puse biežāka par otru)
- Mašīna ilgu laiku atstāta gulstamies uz paketes, radot paketes sablīvēšanos.
- Pakete nav pareizi ievietota paketes turētāja saros.
- Savērpies paketes turētājs – nomainiet.

## MAŠĪNA NEDARBOJAS

- Pārbaudiet mašīnas spraudņa un kontaktlīdzdas savienojumu.
- Pārbaudiet ķēdes pārtraucēju.
- Sazinieties ar servisu.

## TEHNISKĀ SPECIFIKĀCIJA (kā uzstādīts un pārbaudīts uz iekārtas)

Modelis	BU500	BU500
Modeļa numurs	56380063	56380064
Elektrisks	1,1kW - 230V/50Hz	1,1kW - 230V/50Hz
Paketes vai sukas ātrums	1500 apgr./min.	1500 apgr./min.
Paketes vai sukas izmērs	20" (51 cm)	20" (51 cm)
Kopējais svars (ar kabeli)	90 mārciņas (40,9 kg)	90 mārciņas (40,9 kg)
Skaņas spiediena līmenis (ISO 11201)	63dB LpA, 3dB KpA	63dB LpA, 3dB KpA
Rokas vadības ierīču vibrācijas (ISO 5349-1)	1.33 m/s <sup>2</sup>	1.33 m/s <sup>2</sup>
Aizsardzības pakāpe	IPX0	IPX0
Aizsardzības klase		

<b>Materiāla sastāvs un pārstrādāšanu</b>		
<b>Tips</b>	<b>mašīnas svara %</b>	<b>% pārstrādājams</b>
Alumīnija	20%	94%
Elektrisko / elektromotori / dzinēji-misc	54%	86%
Melno metālu	9%	100%
Bruņas / kabeli	9%	43%
Šķidrums	0%	0%
Plastmasas--pārstrādājams	5%	0%
Plastmasas - pārstrādājams	0%	0%
Polietilēna	0%	0%
Gumijas	5%	0%

## ĮVADAS

Šis vadovas padės Jums kuo efektyviau išnaudoti grindų šveitimo mašinos „Nilfisk Burnisher“ galimybes. Todėl, prieš pradėdami naudoti mašiną, įdėmiai perskaitykite instrukcijas.

**Pastaba: pastorinti skaičiai skliausteliuose žymi mašinos dalis, pavaizduotas 3 puslapyje (A pav).**

Tai sukamoji šveitimo mašina, skirta tik komerciniam naudojimui. Dėl siūlomų priedų / šepėčių ir rekomenduojamo jų naudojimo būdo žr. dalių sąrašą.

## DALYS IR TECHNINĖ PRIEŽIŪRA

Mašinos remontą turi atlikti „Nilfisk“ serviso darbuotojai, naudojantys originalias „Nilfisk“ atsargines dalis bei priedus.

Jei prireikia atsarginių dalių arba remonto, kreipkitės į „Nilfisk“. Atminkite, kad reikės nurodyti mašinos modelį ir serijos numerį.

## GAMINIO LENTELĖ

Mašinos modelis ir serijos numeris nurodyti lentelėje, pritvirtintoje prie mašinos. Šią informaciją reikia pateikti užsakant atsargines dalis mašinos remontui. Čia užsirašykite savo mašinos modelio ir serijos numerius, kurių gali prireikti ateityje.

MODELIS \_\_\_\_\_

SERIJOS NUMERIS \_\_\_\_\_

## IŠPAKAVIMAS

Kai gausite mašiną, atidžiai patikrinkite, ar nesugadinta jos pakuotė ir pati mašina. Jei pažeidimai akivaizdūs, išsaugokite pakuotę, kad ją būtų galima vėliau apžiūrėti. Nedelsdami kreipkitės į „Nilfisk“ klientų aptarnavimo skyrių ir pateikite pretenziją dėl krovinio sugadinimo (telefono numeris nurodytas ant šio vadovo užpakalinio viršelio).

## GRINDŲ PARUOŠIMAS

Prieš naudojant šią mašiną, grindys turi būti švarios ir visiškai sausas. Grindis išplaukite automatinė grindų šveitimo mašina arba drėgnu šluostu, naudodami vandens ir neutralaus valiklio tirpalą.

## ĮSPĖJIMAS!

Šioje mašinoje yra judamųjų dalių. Norėdami sumažinti traumos riziką, prieš atlikdami priežiūros darbus visada išjunkite mašiną iš elektros tinklo.

## DĖMESIO!

Šia mašina galima šveisti tik grindis su šveitimui pritaikyta danga. Dėl išsamesnės informacijos apie grindų priežiūros priemones kreipkitės į vietinį „Nilfisk“ prekybos atstovą.

## (A)-MAŠINOS SANDARA

- 1 Operatoriui skirtos rankenėlės
- 2 Perjungimo svirties apsauginis blokavimo mygtukas
- 3 Perjungimo svirtys: suspaudžiant – ĮJUNGIAMA / atleidžiant – IŠJUNGIAMA
- 4 Grandinės pertraukiklis
- 5 Elektros laidas
- 6 Laido kablys
- 7 Operatoriui skirta rankena
- 8 Rankenos atleidimo ir suspaudimo svirtis

## (B)-ŠEPEČIO ARBA VALOMOSIOS PAGALVĖLĖS LAIKIKLIO MONTAVIMAS

Norėdami sumontuoti valomąją pagalvėlę, mašiną atverskite atgal ir atremkite rankena. Sukdami pagal laikrodžio rodyklę, atlaisvinkite ir nuimkite valomosios pagalvėlės fiksatorių „A“ (jis yra valomosios pagalvėlės laikiklio centre). Ant valomosios pagalvėlės stebulės „C“ uždėkite tinkamo dydžio valomąją pagalvėlę „B“. Vėl sumontuokite valomosios pagalvėlės fiksatorių „A“ ir jį priveržkite sukdami prieš laikrodžio rodyklę.

**PASTABA:** valomoji pagalvėlė sukasi prieš laikrodžio rodyklę, kaip pavaizduota paveikslėlyje.



## DĖMESIO!

Naudojant su šia mašina netinkamą valomąją pagalvėlę, galima sugadinti grindis arba perkrauti variklį.

## NAUDOJIMAS

- 1 Norėdami atlaisvinti elektros laidą (5), ištraukite ir pasukite elektros laido kablį (6). Elektros laidą (5) išvyniokite ir įjunkite į tinkamai įžemintą elektros lizdą.
- 2 Patraukite į viršų rankenos atleidimo ir suspaudimo svirtį (8). Operatoriui skirtą rankeną (7) spauskite žemyn, kol jūsų rankos bus beveik ištiestos. Atleiskite rankenos atleidimo ir suspaudimo svirtį (8), kad operatoriui skirta rankena (7) užsifikuotų reikiamoje padėtyje.
- 3 Operatoriui skirtą rankeną (7) kelkite į viršų, kol valomoji pagalvėlė priglus prie grindų.
- 4 Tvirtai laikydami operatoriui skirtas rankenėles (1), paspauskite apsauginį blokavimo mygtuką (2), paskui suspauskite perjungimo svirtis (3), kad įsijungtų variklis. **PASTABA:** apsauginio blokavimo mygtuko (2) neįmanoma nuspausti, jei operatoriui skirta rankena (7) nėra atleista ir atlenkta į darbinę padėtį. Atleidus dvigubojo valdymo perjungimo svirtis (3), mašina iš karto išsijungia.
- 5 Eidami lėtai, mašiną stumkite tiesiai į priekį. Užgriebkite maždaug 1–3 colius (25–75 mm) jau anksčiau nušveistos juostos.  
**PASTABA:** kai naudojate valomąją pagalvėlę, ją tikrinkite kas 15 minučių, ar ant jos nėra susikaupusio purvo ir vaško. Jei pagalvėlė nešvari, ją apverskite, kad grindų pusėje būtų švarioji pusė, arba sumontuokite švarią valomąją pagalvėlę.

## BAIGUS NAUDOTI

- 1 Operatoriui skirtą rankeną (7) atlenkite į statmeną padėtį ir elektros laidą (5) ištraukite iš lizdo. Elektros laidą (5) apvyniokite aplink operatoriui skirtas rankenėles (1) ir laido kablį (6).
- 2 Nuimkite nuo mašinos valomąją pagalvėlę. Valomąją pagalvėlę išplaukite ir pakabinkite išdžiūti. Leiskite valomosioms pagalvėlėms visiškai išdžiūti prieš jas vėl naudodami. Šepėčius ir valomasias pagalvėles laikykite nuimtas nuo mašinos. Niekada nelaikykite mašinos su sumontuotu valomosios pagalvėlės laikikliu arba šepėčiu.
- 3 Visą mašiną nušluostykite švariu, drėgnu skuduru.
- 4 Visą mašiną ir jos priedus apžiūrėkite, ar nėra gedimų. Prieš pastatydami mašiną, atlikite reikiamus techninės priežiūros darbus.
- 5 Mašiną laikykite švarioje, sausoje vietoje, operatoriui skirtą rankeną (7) užfiksavę statmenoje padėtyje.

## GEDIMŲ PAIEŠKA IR ŠALINIMAS SUKIMOSI ŽYMĖS

- Nešvarios grindys.
- Plotas nekruoščiai nušluotas – prie valomosios pagalvėlės yra prikibusių šiukšlių.
- Konkrečiam šveitimui netinkama valomoji pagalvėlė.
- Mašina stumiama per greitai.

## APSKRITOS ŽYMĖS ANT GRINDŲ

- Sukantis valomajai pagalvėlei, mašina stovi vietoje.

## PAŠALINAMA GRINDŲ PRIEŽIŪROS PRIEMONĖ

- Netinkama valomoji pagalvėlė... šveičia per stipriai.
- Mašina stumiama per lėtai.



## ŠVEIČIANT MAŠINA VINGURIUOJA

- Netinkama valomoji pagalvėlė... viena jos pusė yra storesnė už kitą.
- Mašina ilgą laiką buvo palikta atremta į valomąją pagalvėlę, todėl valomoji pagalvėlė „susigulėjo“.
- Valomoji pagalvėlė netinkamai užmauta ant valomosios pagalvėlės laikiklio kaiščių.
- Persikreipęs valomosios pagalvėlės laikiklis – jį pakeiskite.

## MAŠINA NEVEIKIA

- Patikrinkite, ar elektros laidas tinkamai prijungtas prie mašinos ir elektros tinklo.
- Patikrinkite pastato elektros grandinės pertraukiklį.
- Kreipkitės į remonto įmonę.

## TECHNINIAI DUOMENYS (sumontuota ir išbandyta mašinoje)

Modelis	BU500	BU500
Modelio numeris	56380063	56380064
Elektros sistema	1,1 kW – 230 V / 50 Hz	1,1 kW – 230 V / 50 Hz
Valomosios pagalvėlės / šepetio sukimosi greitis	1500 sūkių/min.	1500 sūkių/min.
Valomosios pagalvėlės / šepetio dydis	20 colių (51 cm)	20 colių (51 cm)
Bendroji masė (su elektros laidu)	90 svarų (40,9 kg)	90 svarų (40,9 kg)
Garso slėgio lygis (ISO 11201)	63dB LpA, 3dB KpA	63dB LpA, 3dB KpA
Vibracija ties rankiniais valdikliais (ISO 5349-1)	1.33 m/s <sup>2</sup>	1.33 m/s <sup>2</sup>
Apsaugos laipsnis	IPX0	IPX0
Apsaugos klasė		

<b>Medžiagos sudėtis ir perdirbti</b>		
<b>Tipo</b>	<b>kūno masės mašina</b>	<b>% perdirbti</b>
Aluminio	20%	94%
Elektros / varikliai / varikliai-misc	54%	86%
Juodųjų metalų	9%	100%
Naudoja / kabeliai	9%	43%
Skysčiai	0%	0%
Plastiko - ne perdirbamų	5%	0%
Plastiko - perdirbamų	0%	0%
Polietileno	0%	0%
Gumos	5%	0%



## UVOD

Priročnik za uporabo vam bo v pomoč pri doseganju optimalnih rezultatov pri uporabi stroja **Loščilnik Nilfisk**. Pred uporabo stroja ga pozorno preberite.

**Opomba: Številke v krepkem tisku v oklepajih označujejo sestavne dele, ilustrirane na strani 3 (slika A).**

To je vrtljiv polirni stroj, namenjen le za komercialno uporabo. Glejte seznam razpoložljivih pripomočkov / krtač in priporočila za uporabo.

## NADOMESTNI DELI IN VZDRŽEVANJE

Popravila, če so potrebna, mora izvesti vaš pooblaščen servisler za stroje Nilfisk, ki razpolaga z originalnimi nadomestnimi deli in dodatki Nilfisk.

Za popravila ali nadomestne dele pokličite podjetje Nilfisk. Ko stopite v stik s servisnim centrom, navedite model in serijsko številko stroja.

## TOVARNIŠKA TABLICA

Model stroja in serijska številka sta označena na ploščici, ki je na stroju. Ti podatki so potrebni pri naročanju nadomestnih delov za stroj. Na spodnji črti napišite model in serijsko številko vašega stroja, če ju boste kasneje kdaj potrebovali.

MODEL \_\_\_\_\_

SERIJSKA ŠTEVILKA \_\_\_\_\_

## RAZPAKIRANJE

Ob dostavi stroja pazljivo preglejte transportno embalažo in v njej dostavljen stroj. Bodite pozorni na morebitne poškodbe. Če je poškodba očitna, shranite transportno embalažo za kasnejši pregled. Stopite v stik z oddelkom za pomoč kupcem podjetja Nilfisk, da vložite zahtevek za povračilo škode, nastale med prevozom (telefonska številka se nahaja na zadnji platnici tega priročnika).

## PRIPRAVA TAL

Pred vsako uporabo tega stroja očistite tla in jih popolnoma posušite. Za čiščenje tal uporabite avtomatski čistilnik ali vlažen močo ter vodno raztopino nevtralnega čistilnega sredstva.

## OPOZORILO!

Stroj vsebuje premikajoče dele. Da zmanjšate tveganje poškodbe, pred vzdrževalnimi deli izklopite kabel iz električnega omrežja.

## POZOR!

Stroj se lahko uporablja samo za tla, ki so prevlečena s talnim premazom, primernim za loščenje. Obrnite se na lokalnega dobavitelja podjetja Nilfisk za več informacij o talnih premazih.

## (A)-SEZNANJANJE S STROJEM

- 1 Držala za upravljanje stroja
- 2 Gumb za varnostno zaporo stikalnega vzvoda
- 3 Stikalni vzvodi - Stisnite - VKLOP / Sprostite - IZKLOP
- 4 Varovalka
- 5 Napajalni kabel
- 6 Kljuka za kabel
- 7 Držalo za upravljanje stroja
- 8 Kompresijski vzvod za sprostitvev držala

## (B)-NAMESTITEV KRTAČE ALI NOSILCA POLIRNIH BLAZIN

Za namestitev polirne blazine zvrnite stroj nazaj na njegovo držalo. Odstranite držalo polirne blazine "A" (na sredini nosilca blazine) z obračanjem v smeri urnih kazalcev, da se odvijte. Namestite ustrezno velikost blazine "B" na pesto nosilca blazine "C". Ponovno namestite držalo polirne blazine "A" z obračanjem obratno od smeri urnih kazalcev, da se zategne.

**OPOMBA:** Obracanje blazine je obratno od smeri urnih kazalcev, kot je prikazano.



## POZOR!

Uporaba napačne vrste blazinice na tem stroju lahko poškoduje tla ali preobremeni motor.

## DELOVANJE

- 1 Izvlecite in obrnite nosilec za kabel (6), da se sprostí priključni kabel (5). Odvijte napajalni kabel (5) in ga vtaknite v ustrezno ozemljeno vtičnico.
- 2 Povlecite navzgor kompresijski vzvod za sprostitvev držala (8). Držalo za upravljanje stroja (7) pomaknite navzdol, dokler nista vaši roki skoraj zravnani. Sprostite kompresijski vzvod za sprostitvev držala (8), da se držalo za upravljanje stroja (7) blokira na svojem mestu.
- 3 Dvignite navzgor držalo za upravljanje stroja (7), dokler ne leži blazina poravnano na tleh.
- 4 Trdno primite držalo za upravljanje stroja (1), pritisnite na gumb za varnostno zaporo (2) in stisnite stikalne vzvode (3) za zagon motorja.  
**OPOMBA:** Gumb za varnostno zaporo (2) se ne spusti, če ni bilo sproščeno držalo za upravljanje stroja (7) in nagnjeno nazaj v položaj za upravljanje. Ko sprostite oba stikalna vzvoda (3), se stroj takoj izključi.
- 5 Stroj potiskajte naravnost naprej, s počasno hitrostjo hoje. Pri vsakem prehodu zagotovite 25-75 mm (1-3 inče) prekrivanja.  
**OPOMBA:** Pri uporabi polirne blazine vsakih 15 minut preverite, da se ni na blazini nabrala umazanija in vosek. Če je blazina umazana, jo obrnite na čisto stran ali namestite novo, čisto blazino.

## PO UPORABI

- 1 Držalo za upravljanje stroja (7) postavite v pokončen položaj in iztaknite priključni kabel (5). Priključni kabel (5) navijte okrog držal za upravljanje stroja (1) in nosilca za kabel (6).
- 2 Blazino odstranite s stroja. Očistite blazino in jo obesite, da se posuši. Pustite, da se polirne blazine popolnoma posušijo pred ponovno uporabo.  
Krtače in nosilce blazine hranite ločeno od stroja. Nikoli ne hranite stroja z nosilcem blazine ali s krtačo na stroju.
- 3 Celoten stroj obrišite s čisto, vlažno krpo.
- 4 Preverite celoten stroj in vse dodatke glede poškodb. Pred shranjevanjem stroja opravite potrebne vzdrževalne posege in popravila.
- 5 Stroj skladiščite v čistem in suhem prostoru, tako da so držala za upravljanje stroja (7) zaklenjena v navpičnem položaju.

## ODPRAVLJANJE TEŽAV

### KROŽNI MADEŽI

- Tla niso čista.
- Površina ni dobro pometena - umazanija na blazini.
- Nepravilna polirna blazina.
- Prehitra vožnja stroja.

### KROGI NA TLEH

- Stroj se ni premikal, medtem ko je pogon blazine za poliranje deloval.

### ODSTRANJEN ZAKLJUČNI PREMAZ TAL

- Neustrezna blazina... pregroba.
- Prepočasna vožnja stroja.



### STROJ SE MED DELOVANJEM TRESE

- Blazina je zanič... ena stran blazine je gostejša kot druga.
- Stroj je bil puščen na blazini predolgo časa in je povzročil njeno "sploščenje".
- Blazina se ni pravilno namestila na ježke nosilca blazine.
- Zvito držalo blazine - zamenjajte.

### STROJ NE DELUJE

- Preverite ali je vtikač pravilno vtaknjen - na stroju in v zidno vtičnico.
- Preverite hišno varovalko.
- Pokličite servis.

## TEHNIČNI PODATKI (kot nameščeno in testirano na enoti)

Model	BU500	BU500
Številka modela	56380063	56380064
Električna	1,1 kW - 230 V/50 Hz	1,1 kW - 230 V/50 Hz
Hitrost blazine/krtache	1500 vrt./min	1500 vrt./min
Velikost blazine/krtache	51 cm (20")	51 cm (20")
Skupna masa (s kablom)	40,9 kg (90 lbs.)	40,9 kg (90 lbs.)
Nivo zvočnega tlaka (ISO 11201)	63dB LpA, 3dB KpA	63dB LpA, 3dB KpA
Vibracije na ročnih krmilnih instrumentih (ISO 5349-1)	1.33 m/s <sup>2</sup>	1.33 m/s <sup>2</sup>
Stopnja zaščite	IPX0	IPX0
Razred zaščite		

### Materialno sestavo in možnosti recikliranja

Vrsta	% teže stroj	% reciklirati
Aluminij	20%	94%
Električni / agregati / motorji-misc	54%	86%
Barvne kovine	9%	100%
Jermenje / kabli	9%	43%
Tekočine	0%	0%
Plastike--reciklirati	5%	0%
Plastike - reciklirati	0%	0%
Poliētilen	0%	0%
Gume	5%	0%

## ÚVOD

Táto príručka vám pomôže získať z vášho stroja na leštenie Nilfisk Burnisher maximum. Skôr, ako prístroj použijete, pozorne si ju prečítajte.

**Upozornenie: Zvýraznené číslce v zátvorkách označujú položky, ktoré sú znázornené na strane 3 (Obrázok A).**

Toto je točivý stroj na leštenie a je určený len na komerčné použitie. Pozrite si zoznam súčiastok pre príslušenstvo, ktoré je k dispozícii / kefy a pre odporúčané použitie.

## DIELY A SERVIS

Opravy, keď sú potrebné, by mal vykonávať servisný personál Nilfisk za použitia originálnych náhradných dielov a príslušenstva.

V prípade potreby opráv alebo servisného zásahu sa obráťte na spoločnosť Nilfisk. Pri diskusii o vašom prístroji, prosím, uveďte jeho model a sériové číslo.

## VÝROBNÝ ŠTÍTK

Číslo modelu a sériové číslo zariadenia sú uvedené na výrobnom štítku umiestnenom na zariadení. Tieto údaje sú potrebné pri objednávke náhradných dielov pre prístroj. Do nižšie uvedeného priestoru si poznačte číslo modelu a výrobné číslo pre prípad budúcej potreby.

MODEL \_\_\_\_\_

SÉRIOVÉ ČÍSLO \_\_\_\_\_

## VYBALENIE

Po dodávke prístroja starostlivo skontrolujte prepravný obal a prípadné poškodenie prístroja. Pri zjavnom poškodení odložte prepravný obal na preskúmanie. Okamžite sa skontaktujte s Oddelením služieb zákazníkom spoločnosti Nilfisk aby zaregistrovali reklamáciu poškodenia (telefónne číslo je uvedené na zadnej strane obalu tejto príručky).

## PRÍPRAVA PODLAHY

Pred každým použitím tohto stroja musí byť podlaha čistá a úplne suchá. Vyčistite podlahu pomocou kefy na automatické čistenie podlahy, alebo pomocou vlhkého mopu, pomocou roztoku vody a neutrálneho čističa.

## UPOZORNENIE!

Tento stroj má pohyblivé časti. Aby ste znížili riziko úrazu, pred servisným zásahom vždy vytiahnite napájaciu šnúru zo zástrčky.

## POZOR!

Tento stroj by sa mal používať len na podlahách, ktoré majú povrch vhodný na leštenie. Skontaktujte sa s vaším miestnym distribútorom Nilfisk, ktorý vám poskytne ďalšie informácie o produktoch na konečnú úpravu povrchu podlahy.

## (A)-SPOZNAJTE VÁŠ STROJ

- 1 Rúčky pre obsluhu na uchopenie
- 2 Prepínacia páčka bezpečnostného blokovacieho tlačidla
- 3 Prepínacie páčky - Stlačenie - ZAP (ON) / Uvoľnenie - VYP (OFF)
- 4 Prerušovač obvodu (istič)
- 5 Napájací kábel
- 6 Háč na napájací kábel
- 7 Rúčka obsluhy
- 8 Páčka na uvoľnenie stlačenia rúčky

## (B)-INŠTALÁCIA KEFY ALEBO DRŽIAKA PODLOŽKY

Keď chcete nainštalovať podložku, nakloňte stroj dozadu na rúčku. Otáčaním v smere chodu hodinových ručičiek, aby sa uvoľnil, vyberte držiak podložky „A“ (v strede držiaka podložky). Zložte podložku „B“, ktorá má správnu veľkosť, do držiaka podložky „C“. Zložte späť držiak podložky „A“ otáčaním proti smeru chodu hodinových ručičiek, aby sa zatiahol.

**POZNÁMKA:** Otáčanie podložky je v smere chodu hodinových ručičiek, ako je o znázornené na obrázku.

## POZOR!

Použitie zlej podložky na tomto stroji môže poškodiť podlahu, alebo preťažiť motor.

## PREVÁDZKA

- 1 Vytiahnite a otočte háč pre napájaciu šnúru, (6) aby sa napájací šnúra uvoľnila(5). Odmotajte napájaciu šnúru (5) a zapojte ju do riadne uzemnenej zástrčky.
- 2 Vytiahnite páčku na uvoľnenie stlačenia rúčky (8). Posúvajte rúčku obsluhy (7) smerom dole, až kým nebudete mať ramená takmer rovno. Uvoľnite páčku na uvoľnenie stlačenia rúčky (8), aby ste rúčku obsluhy (7) zaistili v danej polohe.
- 3 Rúčku obsluhy (7) zdvihnite, až kým podložka nebude rovno oproti podlahe.
- 4 Držiaky rúčky obsluhy (1) držte pevne, stlačte bezpečnostné blokovacie tlačidlo (2) a potom stlačte páčky prepínača (3), aby sa motor naštartoval. **POZNÁMKA:** Bezpečnostné blokovacie tlačidlo (2) sa neuvoľní, až kým sa neuvoľní rúčka obsluhy (7) a kým sa nesklopí do prevádzkovej polohy. Keď sa uvoľní dvojitá ovládaná prepínacia páčka (3), stroj sa okamžite vypne.
- 5 Tlačte stroj priamo dopredu rýchlosťou pomalej chôdze. Každý prechod prekryte približne 1 - 3 palce (25 - 75 mm) širokým pásom. **POZNÁMKA:** Pri použití leštiacej podložky ju každých 15 minút skontrolujte, či nie je špinavá, alebo či sa na nej nehromadí vosk. Ak je podložka znečistená, otočte ju, aby sa používala čistá strana, alebo zložte čistou podložku.

## PO POUŽITÍ

- 1 Rúčku obsluhy (7) dajte do vertikálnej polohy a napájaciu šnúru (5) odpojte zo zástrčky. Namotajte napájaciu šnúru (5) okolo držiakov rúčky obsluhy (1) a háka na napájaciu šnúru (6).
- 2 Vyberte zo stroja podložku. Podložku vyčistite a zaveste ju aby uschla. Pred opätovným použitím nechajte leštiace vložky dôkladne vyschnúť. Kefy a držiaky podložky skladujte mimo stroja, zvlášť. Stroj nikdy neskladujte s držiakom podložky, alebo kefou na stroji.
- 3 Celý stroj utrite čistou, vlhkou handrou.
- 4 Skontrolujte celý stroj a všetko príslušenstvo, či nie sú poškodené. Pre uloženie urobte požadovanú údržbu, alebo opravy.
- 5 Stroj skladujte na čistom, suchom mieste s rúčkou obsluhy (7) zablokovanou vo vertikálnej polohe.

## RIEŠENIE A ODSTRÁŇOVANIE PROBLÉMOV

### ZNAKY PO KRÚŽENÍ

- Podlaha nie je čistá.
- Plocha nie je riadne pozametaná - na podložke je špina.
- Použite nesprávnej podložky na konkrétnu úlohu.
- Zariadenie sa pohybuje príliš rýchlo.

### KRUHY NA PODLAHE

- Stroj stojí a podložka sa točí.

### POŠKODENIE POVRCHOVEJ ÚPRAVY PODLAHY

- Nesprávna podložka ... príliš agresívna.
- Zariadenie sa pohybuje príliš pomaly.



### STROJ SA POČAS POUŽÍVANIA CHVEJE

- Pokazená podložka... jedna strana je hustejšia než druhá strana.
- Stroj dlhšie sedel na podložke čo spôsobilo, že podložka „sadla“, zdeformovala sa.
- Podložka nie je správne „posadená“ - nainštalovaná do štetín držiaka vložky.
- Skrútený držiak podložky - vymeniť.

### ZARIADENIE NEBEŽÍ

- Skontrolujte, či je správne pripojenie do zástrčky - na stroji, aj na zástrčke v stene.
- Skontrolujte istič budovy.
- Zavolajte servis.

## TECHNICKÉ ÚDAJE (ako sú na zariadení nainštalované a odskúšané)

Model	BU500	BU500
Číslo modelu	56380063	56380064
Elektrické údaje	1,1 kW - 230V/50Hz	1,1 kW - 230V/50Hz
Rýchlosť otáčania podložky / kefy	1500 ot. za min. (rpm)	1500 ot. za min. (rpm)
Veľkosť podložky / kefy	20" (51 cm)	20" (51 cm)
Celková hmotnosť (s napájacou šnúrou)	90 lbs. (libier) (40,9 kg)	90 lbs. (libier) (40,9 kg)
Hladina akustického tlaku (ISO 11201)	63dB LpA, 3dB KpA	63dB LpA, 3dB KpA
Vibrácie ručných ovládacích prvkov (ISO 5349-1)	1.33 m/s <sup>2</sup>	1.33 m/s <sup>2</sup>
Stupeň ochrany	IPX0	IPX0
Trieda ochrany		

<b>Zloženie materiálu a recyklovateľnosť</b>		
<b>Typ</b>	<b>% hmotnosti stroj</b>	<b>% recyklovateľného</b>
Hliník	20%	94%
Elektrické / motory / motory-misc	54%	86%
Železné kovy	9%	100%
Využíva / káble	9%	43%
Kvapaliny	0%	0%
Plastové - non-recyklovateľný	5%	0%
Plastové - recyklovateľných	0%	0%
Polyetylén	0%	0%
Gumy	5%	0%

## ÚVOD

Tato příručka vám pomůže maximálně využívat **leštící stroj Nilfisk**. Pozorně si ji přečtěte, dříve než stroj uvedete do provozu.

**Poznámka: Tučně zvýrazněná čísla v závorkách označují položky zobrazené na straně 3 (obrázek A).**

Toto je rotační leštící stroj a je určen pouze ke komerčnímu použití. Podívejte se na seznam dílů, kde najdete dostupné příslušenství/kartáče a doporučené použití.

## NÁHRADNÍ DÍLY A SERVIS

Případné opravy by měli provádět pouze servisní pracovníci společnosti Nilfisk s použitím originálních náhradních dílů a příslušenství značky Nilfisk.

V případě potřeby náhradních dílů nebo servisních služeb se obraťte na společnost Nilfisk. Při kontaktu se servisním střediskem uvádějte prosím označení modelu a výrobní číslo stroje.

## TYPOVÝ ŠTÍTEK

Označení modelu a výrobní číslo stroje jsou uvedeny na typovém štítku stroje. Tyto údaje jsou požadovány při objednávání náhradních dílů pro stroj. Využijte místa níže pro zaznamenání označení modelu a výrobního čísla stroje pro pozdější použití.

MODEL \_\_\_\_\_

VÝROBNÍ ČÍSLO \_\_\_\_\_

## VYBALENÍ STROJE

Po dodání stroje si důkladně prohlédněte přepravní obal a stroj, zda nejsou poškozené. Pokud objevíte poškození, uložte přepravní obal tak, aby mohl být později prohlédnut. Ihned kontaktujte zákaznické servisní oddělení společnosti Nilfisk a reklamujte poškození nákladu (telefonní číslo je uvedeno na zadní straně této příručky).

## PŘÍPRAVA PODLAHY

Před použitím tohoto stroje musí být podlaha vždy čistá a zcela suchá. Umyjte podlahu automatickým mycím strojem nebo vlhkým mopem a použijte při tom roztok vody s neutrálním čistícím prostředkem.

## VÝSTRAHA!

Tento stroj obsahuje pohyblivé části. Aby se snížilo nebezpečí zranění, před prováděním údržby vždy odpojte napájecí kabel.

## UPOZORNĚNÍ!

Tento stroj se smí používat pouze na podlahách, které mají povrchovou úpravu vhodnou pro leštění. Kontaktujte svého místního distributora společnosti Nilfisk, pokud potřebujete další informace o povrchových úpravách podlah.

## (A) POZNEJTE SVŮJ STROJ

- 1 Ovládací držadla
- 2 Bezpečnostní blokovací přepínač
- 3 Pákové přepínače – stlačit – ZAP / uvolnit – VYP
- 4 Jistič
- 5 Napájecí kabel
- 6 Háček na kabel
- 7 Ovládací madlo
- 8 Páčka pro uvolnění madla

## (B) INSTALACE KARTÁČE NEBO DRŽÁKU KOTOUČE

Když chcete namontovat kotouč, nakloňte stroj dozadu pomocí ovládacího madla. Sejměte přídržovač kotouče „A“ (uprostřed držáku kotouče) otáčením po směru hodinových ručiček. Nasaďte kotouč „B“ o správné velikosti na hlavu držáku kotouče „C“. Namontujte zpět přídržovač kotouče „A“ otáčením proti směru hodinových ručiček.

**POZNÁMKA:** Otáčení kotouče proti směru hodinových ručiček podle zobrazení.

## UPOZORNĚNÍ!

Při použití nesprávného kotouče na tomto stroji se může poškodit podlaha nebo přetížit motor.

## PROVOZ

- 1 Vytáhněte a otočte háček na kabel (6), aby se napájecí kabel uvolnil (5). Odviňte napájecí kabel (5) a zapojte ho do řádné uzemněné zásuvky.
- 2 Zatáhněte za páčku pro uvolnění madla (8). Pohněte ovládacím madlem (7) dolů, až do polohy, ve které budou vaše ruce téměř natažené. Pusťte páčku pro uvolnění madla (8), aby se ovládací madlo (7) zablokovalo v dané poloze.
- 3 Zvedejte ovládací madlo (7), dokud nebude kotouč rovně nad podlahou.
- 4 Držte pevně ovládací držadla (1), stiskněte bezpečnostní blokovací přepínač (2) a poté stlačte pákové přepínače (3), aby se spustil motor. **POZNÁMKA:** Bezpečnostní blokovací přepínač (2) není možné stisknout, dokud se ovládací madlo (7) nezablokuje a nenakloní zpět do provozní polohy. Když se duálně ovládané pákové přepínače (3) uvolní, stroj se ihned zastaví.
- 5 Jeďte strojem rovně dopředu rychlostí pomalé chůze. Trasy nechte asi o 25–75 mm překrývat.

**POZNÁMKA:** Když používáte leštící kotouč, každých 15 minut kotouč zkontrolujte kvůli znečištění a hromadění vosku. Pokud je kotouč špinavý, otočte ho obráceně a použijte jeho čistou stranu, nebo namontujte nový čistý kotouč.

## PO POUŽITÍ

- 1 Uveďte ovládací madlo (7) do vzpřímené polohy a odpojte napájecí kabel (5). Naviňte napájecí kabel (5) okolo ovládacích držadel (1) a háčku na kabel (6).
- 2 Sejměte kotouč ze stroje. Kotouč vyčistěte a pověste ho, aby uschl. Před dalším použitím nechte leštící kotouče zcela uschnout. Skladujte kartáče a držáky kotoučů mimo stroj. Stroj nikdy neskladujte s držákem kotouče nebo kartáčem na stroji.
- 3 Otrete celý stroj čistým, vlhkým hadrem.
- 4 Zkontrolujte celý stroj a veškeré příslušenství kvůli případnému poškození. Před uložením stroje proveďte veškeré potřebné úkony údržby nebo opravy.
- 5 Stroj skladujte na čistém, suchém místě s ovládacím madlem (7) zajištěným ve vzpřímené poloze.

## ODSTRAŇOVÁNÍ ZÁVAD

### SPIRÁLOVÉ STOPY

- Podlaha není čistá.
- Podlaha není řádně zametena – nečistoty v kotouči.
- Nesprávný kartáč pro danou práci.
- Stroj se pohybuje příliš rychle.

### KRUHY NA PODLAZE

- Stroj je zastavený a kotouč se otáčí.

### ODSTRAŇOVÁNÍ POVRCHOVÉ ÚPRAVY PODLAHY

- Nesprávný kotouč... příliš agresivní.
- Stroj se pohybuje příliš pomalu.



### STROJ SE ZA PROVOZU KÝVE

- Vadný kotouč... jedna strana je hustější než druhá.
- Stroj stál po delší dobu na kotouči, což způsobilo „otlačení“ kotouče.
- Kotouč není řádně usazen v držáku.
- Pokřivený držák kotouče – vyměnit.

### STROJ NEBĚŽÍ

- Zkontrolujte zástrčku, zda je správně zapojená – do stroje a zásuvky ve zdi.
- Zkontrolujte jistič.
- Kontaktujte servis.

## TECHNICKÉ ÚDAJE (instalace a testování na stroji)

Model	BU500	BU500
Číslo modelu	56380063	56380064
Elektrika	1,1 kW – 230 V / 50 Hz	1,1 kW – 230 V / 50 Hz
Rychlost kotouče/kartáče	1 500 ot/min	1 500 ot/min
Rozměry kotouče/kartáče	51 cm	51 cm
Celková hmotnost (s kabelem)	40,9 kg	40,9 kg
Hladina akustického tlaku (ISO 11201)	63dB LpA, 3dB KpA	63dB LpA, 3dB KpA
Víbrace v ručních ovládacích prvcích (ISO 5349-1)	1.33 m/s <sup>2</sup>	1.33 m/s <sup>2</sup>
Stupeň ochrany	IPX0	IPX0
Třída ochrany		

Materiálové složení a recyklace		
Typ	% hmotnosti stroje	% recyklovatelné
Hliníkové	20%	94%
Elektrické / motory / motory-misc	54%	86%
Železné kovy	9%	100%
Postroje / kabely	9%	43%
Kapaliny	0%	0%
Plast--recyklovatelné	5%	0%
Plast - recyklovatelné	0%	0%
Polyethylen	0%	0%
Pryže	5%	0%

## WSTĘP

Poniższa instrukcja będzie pomocna w efektywnej eksploatacji polerki Nilfisk. Przed uruchomieniem maszyny należy uważnie zapoznać się z instrukcją obsługi.

**Uwaga: Pogrubione liczby w nawiasach okrągłych wskazują pozycje przedstawione na stronie 3 (il. A).**

Jest to polerka rotacyjna, przeznaczona wyłącznie do użytku komercyjnego. Należy zapoznać się z wykazem dostępnych akcesoriów / szczotek oraz zalecanymi sposobami posługiwania się tą maszyną.

## CZĘŚCI I OBSŁUGA

Ewentualne naprawy powinny być wykonywane przez pracowników serwisu Nilfisk z zastosowaniem oryginalnych części zamiennych i akcesoriów firmy Nilfisk.

W sprawie części lub serwisu należy skontaktować się z firmą Nilfisk. W trakcie rozmowy proszę podać model i numer seryjny maszyny.

## TABLICZKA ZNAMIONOWA

Model i numer seryjny maszyny znajdują się na tabliczce znamionowej, umieszczonej na maszynie. Informacje o tych numerach potrzebne są podczas zamawiania części zamiennych do maszyny. Poniżej proszę wpisać numer modelu i numer seryjny maszyny, co ułatwi odnalezienie ich w przyszłości.

MODEL \_\_\_\_\_

NUMER SERYJNY \_\_\_\_\_

## WYJMOWANIE MASZYNY ZE SKRZYNI

Po dostarczeniu maszyny należy uważnie sprawdzić, czy pudło transportowe i maszyna nie są uszkodzone. W razie obecności widocznych uszkodzeń należy zachować pudło transportowe do wglądu. W celu złożenia reklamacji związanej z uszkodzeniem przesyłki w transporcie należy niezwłocznie skontaktować się z działem obsługi klienta firmy Nilfisk (numer telefonu został zamieszczony na tylnej okładce niniejszej instrukcji obsługi).

## PRZYGOTOWANIE PODŁOGI

Przed przystąpieniem do posługiwania się tą maszyną, podłoga za każdym razem musi być czysta i całkowicie sucha. Podłogę należy oczyścić przy pomocy automatycznej maszyny do szorowania podłóg lub wilgotnego mopa, przy zastosowaniu roztworu wody i neutralnego chemicznie środka czyszczącego.

## OSTRZEŻENIE!

W tej maszynie pracują elementy ruchome. W celu zredukowania ryzyka odniesienia obrażeń, zawsze przed przystąpieniem do serwisowania maszyny należy wyjąć z gniazda jej wtyczkę sieciową.

## UWAGA!

Maszyna ta powinna być stosowana wyłącznie na podłogach, których warstwa nawierzchniowa nadaje się do polerowania. W sprawie dalszych informacji na temat produktów do wykończania podłóg należy skontaktować się z miejscowym dystrybutorem formy Nilfisk.

## (A)-BUDOWA MASZYNY

- 1 Uchwyty obsługiwane przez operatora
- 2 Przycisk blokady bezpieczeństwa dźwigni włączających
- 3 Dźwignie włączające - Docisk - ON (Wł.) / Zwolnienie - OFF (Wył.)
- 4 Bezpiecznik automatyczny
- 5 Kabel zasilający
- 6 Uchwyt kabla zasilającego
- 7 Uchwyt do prowadzenia maszyny
- 8 Ściskana dźwignia zwalniająca uchwyt do prowadzenia maszyny

## (B)-INSTALACJA UCHWYTU DO MOCOWANIA SZCZOTEK LUB PADÓW

W celu zainstalowania pada, należy przechylić maszynę posługując się uchwytem do jej prowadzenia. Należy zdjąć docisk pada „A”, obracając go w kierunku zgodnym z ruchem wskazówek zegara w celu zwolnienia (po środku uchwytu do mocowania pada). Na piastę uchwytu do mocowania pada „C” należy założyć pad „B” o prawidłowym rozmiarze. Ponownie założyć docisk pada „A” obracając go w celu dokręcenia w kierunku przeciwnym do ruchu wskazówek zegara.

**UWAGA:** Kierunek rotacji pada jest taki sam jak ukazany na ilustracji, przeciwny do kierunku ruchu wskazówek zegara.



## UWAGA!

Zastosowanie niewłaściwego pada w tej maszynie może spowodować uszkodzenie podłogi lub przeciążenie silnika napędowego.

## OBSŁUGA

- 1 Wyciągnąć i przekręcić uchwyt kabla (6) w celu zwolnienia kabla zasilającego (5). Następnie należy rozwinąć kabel zasilający (5) i podłączyć go do prawidłowo uziemionego gniazda sieciowego.
- 2 Wyciągnąć ściskaną dźwignię zwalniającą uchwyt do prowadzenia maszyny (8). Opuścić uchwyt do prowadzenia maszyny (7) w taki sposób, aby ramiona operatora były nieomal wyprostowane. Następnie należy zwolnić dźwignię zwalniającą uchwyt do prowadzenia maszyny (8) w celu zablokowania uchwytu do prowadzenia maszyny (7) w żądanym ustawieniu.
- 3 Unieść uchwyt do prowadzenia maszyny (7) w taki sposób, aby pad znajdował się tuż przy podłodze.
- 4 Chwycić uchwyt do prowadzenia maszyny (1) pewnym ruchem, nacisnąć przycisk blokady bezpieczeństwa (2) a następnie ścisnąć dźwignie włączające (3) w celu uruchomienia silnika. **UWAGA:** Przycisk blokady bezpieczeństwa (2) nie da się wcisnąć jeżeli uchwyt do prowadzenia maszyny (7) nie zostanie zwolniony i przechylony w tył, w pozycję roboczą. Jeżeli zwolnione zostaną obie dźwignie włączające (3), maszyna wyłączy się w sposób natychmiastowy.
- 5 Maszynę należy pchać w przód, w linii prostej, ze spowolnioną prędkością spacerową. Każde przejście robocze należy wykonać z zakładką 1-3 cale (25-75 mm).  
**UWAGA:** W przypadku stosowania padu do polerowania, co ok. 15 minut należy sprawdzić stan jego zabrudzenia oraz ilość nagromadzonej pasty do podłóg. Jeżeli pad będzie nadmiernie zabrudzony, należy go odwrócić, tak aby czysta strona znajdowała się na wierzchu lub zamontować nowy pad.

## PO ZAKOŃCZENIU PRACY

- 1 Ustawić uchwyt do prowadzenia maszyny (7) w pozycji wyprostowanej, a wtyczkę kabla zasilającego wyjąć z gniazda sieciowego (5). Następnie kabel zasilający (5) owinąć wokół uchwytu do prowadzenia maszyny (1) oraz uchwytu kabla (6).
- 2 Zdjąć pad z uchwytu w maszynie. Wyprać pad i odwieść go celem wyschnięcia. Przed ponownym użyciem należy pady do polerowania pozostawić do całkowitego wyschnięcia. Uchwyty szczotek i padów należy przechowywać oddzielnie w stosunku do maszyny. Nigdy nie wolno przechowywać maszyny z założonymi w niej uchwytami padów lub szczotek.
- 3 Całą maszynę należy przetrzeć czystą, wilgotną ściereczką.
- 4 Całą maszynę oraz jej akcesoria należy przejrzeć pod kątem ewentualnego występowania uszkodzeń. Przed odprowadzeniem maszyny na przechowanie należy przeprowadzić wszystkie wymagane czynności konserwacyjne lub naprawy.
- 5 Maszynę należy przechowywać w czystym, suchym miejscu, przy czym uchwyt do prowadzenia (7) powinien być zablokowany w pozycji wyprostowanej.

## WYKRYWANIE I USUWANIE USTEREK

### ŚLADY W KSZTAŁCIE PĘTELEK

- Podłoga nie jest czysta.
- Obszar nie jest prawidłowo zamieciony - zanieczyszczenia na padzie.
- Nieodpowiednio dobrany pad.
- Zbyt szybkie przemieszczanie maszyny.

### KÓŁKA NA PODŁODZE

- Maszyna została pozostawiona z obracającym się padem.

### ZDJĘCIE WARSTWY NAWIERZCHNIOWEJ Z PODŁOGI

- Nieodpowiedni pad... zbyt agresywny.
- Zbyt powolne przemieszczanie maszyny.



### NIESTABILNOŚĆ MASZyny PODCZAS PRACY

- Uszkodzony pad... jedna strona bardziej zbita niż druga.
- Maszyna została pozostawiona przez dłuższy czas z założonym padem, powodując jego przygnięcie
- Nieprawidłowe osadzenie padu na włosiu uchwytu pada.
- Zwichrowany uchwyt pada - wymienić na nowy.

### MASZYNA NIE DAJE SIĘ URUCHOMIĆ

- Sprawdzić czy wtyczka jest prawidłowo umieszczona w gnieździe sieciowym
- Sprawdzić bezpieczniki w budynku
- Wezwać serwis

## DANE TECHNICZNE (po zainstalowaniu, pomiary w urządzeniu)

Model	BU500	BU500
Numer modelu	56380063	56380064
Parametry elektryczne	1,1kW - 230V/50Hz	1,1kW - 230V/50Hz
Obroty pada/szczotki	1500 obr/min	1500 obr/min
Rozmiary pada/szczotki	20" (51 cm)	20" (51 cm)
Masa całkowita (z kablem)	90 funtów (40,9 kg)	90 funtów (40,9 kg)
Poziom ciśnienia akustycznego (ISO 11201)	63dB LpA, 3dB KpA	63dB LpA, 3dB KpA
Wibracje ręcznych urządzeń sterujących (ISO 5349-1)	1.33 m/s <sup>2</sup>	1.33 m/s <sup>2</sup>
Klasa ochrony	IPX0	IPX0
Klasa ochrony		

Skład materiału i recyklingu		
Typ	% masy maszyny	% do wtórnego przerobu
Aluminium	20%	94%
Elektryczne / silniki / silników-misc	54%	86%
Metali zawierających żelazo	9%	100%
Biodrowa / kable	9%	43%
Ciecze	0%	0%
Tworzywa sztuczne--do wtórnego przerobu	5%	0%
Tworzywa sztuczne - do wtórnego przerobu	0%	0%
Polietylen	0%	0%
Gumowe	5%	0%



## BEVEZETÉS

Ez a kézikönyv segít Önnek, hogy a legtöbbet hozhassa ki a **Nilfisk padlófénycsiszító** készülékből. A gép használatát előtte figyelmesen olvassa el. **Megjegyzés: A zárójelben szereplő, vastagon szedett számok az 3. oldalon (A ábra) szereplő elemeket jelölik.**

Ez a forgó padlófénycsiszító csak ipari / gazdasági felhasználásra készült. Tájékoztatóként tekintse meg az elérhető tartozékok / kefék alkatrészlistáját és a javasolt használatot.

## ALKATRÉSZEK ÉS KARBANTARTÁS

Ha szükséges, a javításokat a Nilfisk szerelőszemélyzetének kell elvégeznie, akik eredeti Nilfisk cserealkatrészeket, és kiegészítőket használnak.

A javítással és az alkatrészekkel kapcsolatban hívja a Nilfisk céget. Kérjük, bejelentéskor adja meg a gép modell- és gyári számát.

## ADATTÁBLA

A gép modell- és sorozatszámát a gép névtábláján találhatja. Erre az információra a gép cserealkatrészeinek rendelése esetén van szükség. Az alábbi helyre írja be gépe modell- és gyári számát, ha a jövőben szüksége lenne rá.

MODELL \_\_\_\_\_

GYÁRI SZÁM \_\_\_\_\_

## KICSOMAGOLÁS

A gép átvételkor alaposan vizsgálja meg a gép csomagolását és a gépet, hogy nincs-e rajta sérülés. Ha sérülést talál, őrizze meg a csomagolást a későbbi vizsgálat érdekében. Lépjen azonnal kapcsolatba a Nilfisk Ügyfélszolgálati Részleggel, hogy a szállításból eredő károsodás bejelentése nyilvántartásba kerüljön (a telefonszám a jelen kézikönyv hátlapján található).

## A PADLÓ ELŐKÉSZÍTÉSE

A gép minden egyes használata előtt a padlónak tisztának és teljesen száraznak kell lennie. Tisztítsa meg a padlót az automatikus padlóúrolóval vagy egy nedves mosogatóronggyal, vízből és semleges tisztítószerből álló oldatot használva.

## VIGYÁZAT!

A gép mozgó alkatrészeket tartalmaz. Az baleset kockázatának csökkentése érdekében mindig húzza ki a tápkábelt, mielőtt szervizelné a gépet.

## VIGYÁZAT!

Ezt a gépet csak olyan padlókon szabad használni, amelyek padlófénycsiszításra alkalmas padlóburkolattal vannak bevonva. A padlóburkolatokon alkalmazható termékekkel kapcsolatos további információkért forduljon a helyi Nilfisk forgalmazóhoz.

## (A)-ISMERJE MEG A GÉPÉT

- 1 Kezelői fogantyúk
- 2 Kapcsolókar biztonsági zárgomb
- 3 Kapcsolókarok - Megragadás - BE / Kioldás – KI
- 4 Áramköri megszakító
- 5 Elektromos vezeték
- 6 Vezetéktartó horog
- 7 Kezelői rúd
- 8 Fogantyúkioldó kompressziós kar

## (B)-KEFE- VAGY KORONGTARTÓ FELSZERELÉSE

A korong felszereléséhez billentse vissza a gépet a kezelői rúdra.

Távolítsa el az "A" korongrögzítőt (amely a korongtartó közepén található), a meglazításhoz forgassa el az óramutató járásával megegyező irányba. Helyezze a kefe-/korongtartókat a megfelelő szint alá (12, C. ábra). Szerelje fel újra az "A" korongrögzítőt, a megszorításhoz forgassa el az óramutató járásával ellentétes irányba.

**MEGJEGYZÉS:** A korong elforgatása a bemutatottaknak megfelelően az óramutató járásával ellentétes irányban történik.

## VIGYÁZAT!

A nem megfelelő korong használata a gépen károsíthatja a padlót vagy túlterhelheti a motort.

## MŰKÖDTETÉS

- 1 Húzza ki és forgassa el a vezetéktartó horgot (6) az elektromos vezeték kioldásához (5). Csavarja le az elektromos vezetéket (5) és csatlakoztassa egy helyesen földelt aljzatba.
- 2 Húzza fel a fogantyúkioldó kompressziós kart (8). Mozgassa lefelé a kezelői rudat (7), amíg az Ön karjai teljesen kinyújtottak lesznek. Engedje el a fogantyúkioldó kompressziós kart (8), hogy a helyén zárolja a kezelői rudat (7).
- 3 Emelje fel a kezelői rudat (7), amíg a korong teljesen nem érintkezik a padlóval.
- 4 Erősen markolja meg a kezelői fogantyúkat (1), nyomja be a biztonsági lezáró gombot (2), majd a motor indításához nyomja össze a kapcsolókarokat (3). **MEGJEGYZÉS:** A készülék addig nem engedi le a biztonsági zárgombot (2), amíg a kezelői rudat (7) le nem engedik és vissza nem billentik a működési helyzetbe. A kétszeresen kontrollált kapcsolókarok (3) leengedését követően a gép azonnal kikapcsol.
- 5 Tolja a gépet egyenesen előre gyors gyalogtempóban. A tisztítási sávok 25-75 mm-rel fedjék át egymást.

**MEGJEGYZÉS:** Fénycsiszító korong használata esetén 15 percenként ellenőrizze, hogy a korong nem szennyeződött-e be és nem gyült-e össze rajta viasz. Ha a korong beszennyeződött, fordítsa át a korongot a tiszta oldalára, vagy szereljen fel egy tiszta korongot.

## HASZNÁLAT UTÁN

- 1 Állítsa függőleges helyzetbe a kezelői rudat (7) és húzza ki az elektromos vezetéket (5). Tekerje ki az elektromos vezetéket (5) a kezelői fogantyúk (1) és a vezetéktartó horog (6) köré.
- 2 Vegye le a korongot a gépről. Tisztítsa ki a korongot és akassza fel száradni. Az újabb használat előtt hagyja a polírozó korongokat teljesen megszáradni.
- 3 A keféket és a korongtartókat a géptől külön tárolja. Soha ne tárolja a gépet olyan módon, hogy rajta hagyja a korongtartót vagy a keféket.
- 4 Tiszta, nedves ruhával törölje tisztára a teljes gépet.
- 5 Ellenőrizze, hogy a teljes gép és a tartozékok nem sérültek-e meg. A tárolás előtt végezzen el minden szükséges karbantartást vagy javítást.
- 5 A gépet tiszta, száraz helyen tárolja, olyan módon, hogy a kezelői rudat (7) függőleges helyzetben zárolja.

## HIBAE LHÁRÍTÁS

### KÖRKÖRÖS NYOMOK

- A padló nem tiszta
- A terület nincs rendszeren felseperve – hulladék a korongban
- A nem a munkának megfelelő korong.
- Túl gyorsan halad a géppel

### KÖRÖK A PADLÓN

- A gép áll, miközben a párna forog.

### A PADLÓBURKOLAT ELKOPOTT

- Helytelen Korong – túl agresszív.
- Túl lassan halad a géppel



### A GÉP IMBOLYOG MŰKÖDÉS KÖZBEN

- Hibás korong... az egyik oldal sűrűbb, mint a másik.
- Amennyiben a gépet hosszabb ideig a korongon hagyja az a korong "leereszkedését" eredményezheti.
- A korong nem "ül" rendszeren a korongtartó sörtéken.
- Megvetemedett korongtartó – cserélje ki.

### A GÉP NEM ÜZEMEL

- Ellenőrizze, hogy a csatlakozó helyesen csatlakozik-e a géphez és a fali aljzathoz.
- Ellenőrizze a beépített áramköri megszakítót
- Hívja a szervizt.

## MŰSZAKI SPECIFIKÁCIÓK (az egységre szerelt és letesztelt állapot szerint)

Modell:	BU500	BU500
Modell szám	56380063	56380064
Elektromos	1,1kW - 230V/50Hz	1,1kW - 230V/50Hz
Korong / Kefesebesség	1500 rpm	1500 rpm
Korong / Kefeméret	20" (51 cm)	20" (51 cm)
Teljes súly (vezetékkel)	90 font (40,9 kg)	90 font (40,9 kg)
Zajsztint (ISO 11201)	63dB LpA, 3dB KpA	63dB LpA, 3dB KpA
Vibráció a kézi vezérlőknél (ISO 5349-1)	1.33 m/s <sup>2</sup>	1.33 m/s <sup>2</sup>
Védelmi fokozat	IPX0	IPX0
Védelmi osztály		

Anyag összetétele és újrafelhasználhatóság		
Típusa	gép tömeg %-át	%-ban újrahasznosítható
Alumínium	20%	94%
Elektromos / motorok / motorok-misc	54%	86%
Vas fémek	9%	100%
Felhasználja / kábelek	9%	43%
Folyadékok	0%	0%
Műanyag - nem újrahasznosítható	5%	0%
Műanyag - újrahasznosítható	0%	0%
Polietilén	0%	0%
Gumi	5%	0%

## GİRİŞ

Bu kılavuz, **Nilfisk Cila Makinesinden** en iyi verimi almanızda yardımcı olacaktır. Makineyi kullanmaya başlamadan önce kılavuzu dikkatle okuyun.

**Not: Parantez içinde verilen koyu numaralar, sayfa 3'te gösterilen bir parçayı belirtmektedir (Şekil A).**

Bu, döner tip bir cila makinesidir ve sadece ticari kullanım için tasarlanmıştır. Mevcut aksesuarlar / fırçalar ve önerilen kullanım için parça listesine bakınız.

## YEDEK PARÇA VE SERVİS

Gerekli onarımlar, Nilfisk orijinal yedek parçaları ve aksesuarları kullanılmak suretiyle Nilfisk servis personeli tarafından gerçekleştirilmelidir.

Onarım parçaları veya servis için Nilfisk'i arayın. Makinenizle ilgili sorunlarda lütfen Model Numarası ile Seri Numarasını belirtmeyi unutmayın.

## TANITICI PLAKA

Makinenizin Model ve Seri Numarası, makine üzerinde bulunan Tanıtıcı Plakada gösterilir. Makine için parça sipariş ederken bu bilginin verilmesi gerekmektedir. Gelecekte gerektiğinde kullanmak üzere makinenizin Model ve Seri Numarasını yazmak için aşağıdaki boş alanları kullanınız.

MODEL \_\_\_\_\_

SERİ NUMARASI \_\_\_\_\_

## PAKETTEN ÇIKARMA

Makineyi teslim aldıktan sonra, koliyi ve makinenin kendisini dikkatle inceleyerek herhangi bir hasar olup olmadığına bakın. Hasar olduğu açıkça belliyse, sonradan incelenebilmesi için koliyi saklayın. Hemen Nilfisk Müşteri Hizmetleri Bölümü'ne başvurarak sevkியatta hasar beyanında bulunun (telefon numarası kılavuzun arka kapağında yer almaktadır).

## ZEMİNİ HAZIRLAMA

Bu makinenin her kullanımından önce, zemin temiz ve tamamen kuru olmalıdır. Su ve nötr temizleyici çözeltisi kullanarak zemini bir otomatik zemin ovucu veya ıslak bezle temizleyin.

## ⚠ UYARI!

Bu makine hareketli parçalara sahiptir. Yaralanma riskini azaltmak için, servis işlemlerinden önce güç kablosunu fişten çekin.

## ⚠ DİKKAT!

Bu makine sadece cilalama için uygun bir zemin kaplamasıyla kaplanmış zeminlerde kullanılmalıdır. Zemin cilalama ürünleri hakkında daha fazla bilgi için yerel Nilfisk Distribütörünüzle irtibat kurun.

## (A)-MAKİNEİNİZİ TANIYIN

- 1 Operatör Kavrama Kolları
- 2 Anahtar Kolu Emniyet Kilidi Düğmesi
- 3 Anahtar Kolları - Sıkma - AÇIK / Bırakma - KAPALI
- 4 Devre Kesici
- 5 Güç Kablosu
- 6 Kablo Askısı
- 7 Operatör Kolu
- 8 Kol Bırakma Sıkıştırma Kolu

## (B)-FİRÇA VEYA YASTIK TUTUCULARI MONTE ETME

Bir yastığı monte etmek için, makineyi koldan geriye yatırın. Gevşetmek için saat yönünde çevirerek Yastık Tutucuyu "A" (yastık tutucunun ortasındadır) sökün. Uygun boyutta Yastık "B"yi Yastık Tutucu Göbeği "C" üzerine yerleştirin. Sıkma için saat yönü tersine çevirerek Yastık Tutucu "A"yı geri takın.

**NOT:** Yastık dönüşü, resimde görüldüğü gibi saat yönünün tersinedir.

## ⚠ DİKKAT!

Bu makinede yanlış yastık kullanılması zemine hasar verebilir veya motorda aşırı yüklenmeye neden olabilir.

## ÇALIŞTIRMA

- 1 Kablo Askısını (6) çekip çevirerek Güç Kablosunu (5) ayırın. Güç Kablosunu (5) çözün ve uygun bir topraklı prize takın.
- 2 Kol Ayırma Sıkıştırma Kolunu (8) yukarı çekin. Kollarınız neredeyse düz olacak şekilde Operatör Kolunu (7) aşağıya hareket ettirin. Operatör Kolunu (7) yerine kilitlemek için Kol Ayırma Sıkıştırma Kolunu (8) bırakın.
- 3 Yastık zemine karşı düz olana kadar Operatör Kolunu (7) yukarı kaldırın.
- 4 Operatör Kavrama Kollarını (1) sıkıca tutun, Emniyet Kilidi Düğmesine (2) basın ve motoru çalıştırmak için Anahtar Kollarını (3) sıkın. **NOT:** Operatör Kolu (7) serbest bırakılıp, tekrar çalışma konumuna geri yatırılmadıkça Emniyet Kilidi Düğmesine (2) basılamaz. İkili kontrollü Anahtar Kolları (3) serbest bırakıldığında, makine hemen kapanır.
- 5 Yavaş bir yürüme hızında makineyi düz bir çizgide ileri doğru itin. Her geçiş yaklaşık 1-3 inç (25-75 mm) örtüşmelidir. **NOT:** Bir parlatma yastığı kullanırken, 15 dakikada bir yastıkta kir ve mum birikmesi olup olmadığını kontrol edin. Yastık kirliyse, temiz tarafı gelecek şekilde yastığı ters çevirin veya temiz bir yastık takın.

## KULLANIM SONRASI

- 1 Operatör Kolunu (7) dik konuma yerleştirin ve Güç Kablosunu (5) prizden çekin. Güç Kablosunu (5) Operatör Kavrama Kolu (1) ve Kablo Kancası (6) çevresine sarın.
- 2 Yastığı makineden çıkarın. Yastığı temizleyin ve kurutmak için asın. Tekrar kullanmadan önce tampon yastıkların tam olarak kurumasını sağlayın. Fırçaları ve yastık tutucuları makineden ayrı saklayın. Asla makineyi yastık tutucu veya fırça makinedeyken saklamayın.
- 3 Tüm makineyi temiz, nemli bir bezle silin.
- 4 Makinenin tamamında ve tüm aksesuarlarda hasar olup olmadığını kontrol edin. Saklama önce tüm gereken bakım ve onarımları gerçekleştirin.
- 5 Makineyi, Operatör Kolu (7) dik konumda kilitlemiş olarak temiz, kuru bir yerde saklayın.

## SORUN GİDERME

### DÖNÜŞ İZLERİ

- Zemin temiz değildir.
- Parlatılacak alan iyi süpürülmemiştir- yastık çöp vardır.
- Bu iş için uygun olmayan yastık.
- Makinenin çok hızlı hareket ettirilmesi.

### ZEMİNDEKİ DAİRELER

- Yastık çalışırken makinenin sabit durması.

### ZEMİN KAPLAMASI SÖKÜLÜYOR

- Yanlış yastık... fazla aşındırıcı.
- Makinenin çok hızlı hareket ettirilmesi.



### MAKİNEİN ÇALIŞIRKEN TİTREMESİ

- Kusurlu yastık... bir tarafı diğerine göre daha yoğun.
- Makine yastık üzerinde uzun süre beklemiştir ve "bu şekilde oturmuştur".
- Yastık, yastık tutucu kıllarına tam olarak "oturmamıştır"
- Yastık tutucu hasar görmüştür, değiştirin.

### MAKİNEİN ÇALIŞMAMASI

- Makinede ve duvardaki prizde fiş bağlantısının doğru olup olmadığını kontrol edin.
- Binanın devre kesicisini kontrol edin.
- Servis çağırın.

## TEKNİK ÖZELLİKLER (ünite üzerinde monte ve test edilen)

Model	BU500	BU500
Model Numarası	56380063	56380064
Elektrikli	1.1kW - 230V/50Hz	1.1kW - 230V/50Hz
Yastık / Fırça Ebadı	1500 devir/dak.	1500 devir/dak.
Yastık / Fırça Ebadı	20" (51 cm)	20" (51 cm)
Toplam Ağırlık (kablolu)	90 lbs. (40.9 kg)	90 lbs. (40.9 kg)
Ses Basıncı Seviyesi (ISO 11201)	63dB LpA, 3dB KpA	63dB LpA, 3dB KpA
El Kontrollerindeki Titreşimler (ISO 5349-1)	1.33 m/s <sup>2</sup>	1.33 m/s <sup>2</sup>
Koruma Derecesi	IPX0	IPX0
Koruma Sınıfı		

Sopa ve malzeme oluşturma		
Türü	makine ağırlığı %	geri dönüşümlü %
Alüminyum	20%	94%
Elektrik / motorlar / motorları-misc	54%	86%
Demir içeren metalleri	9%	100%
Koşum / kablolar	9%	43%
Sıvılar	0%	0%
Plastik - geri	5%	0%
Plastik - geri dönüşümlü	0%	0%
Polietilen	0%	0%
Kauçuk	5%	0%

## ВЪВЕДЕНИЕ

Това ръководство ще ви помогне да използвате максимално вашата машина за полиране **Nilfisk Burnisher**. Прочетете го подробно преди работа с машината.

**Забележка: Удебелените цифри в скоби посочват елемент, илюстриран на стр. 3 (Фигура А).**

Това е въртяща се полираща машина и е предназначена само за търговски нужди. Обърнете се за справка към списъка с части за налични аксесоари / четки и препоръчителна употреба.

## ЧАСТИ И СЕРВИЗ

Ремонтите, в случай на нужда, трябва да се извършват само от сервизни служители на Nilfisk, използващи оригинални резервни части и аксесоари на Nilfisk.

Обадете се на Nilfisk за резервни части или сервиз. Моля, уточнете модела и серийния номер, когато обсъждате вашата машина.

## ФИРМЕНА ТАБЕЛА

Моделът и серийният номер на вашата машина са посочени върху фирмената табелка върху машината. Тази информация е необходима, когато поръчвате резервните части за машината. Използвайте мястото по-долу, за да отбележите модела и серийния номер на вашата машина за бъдеща справка.

МОДЕЛ \_\_\_\_\_

СЕРИЕН НОМЕР \_\_\_\_\_

## РАЗОПАКОВАНЕ

Когато машината е доставена, внимателно проверете за повреди по транспортния кашон и по самата машина. Ако има видима повреда, запазете транспортния кашон, за да може да бъде инспектиран. Незабавно се свържете с отдел „Клиенти“ на Nilfisk, за да подадете иск за транспортна повреда (телефонният номер е посочен на гърба на това ръководство).

## ПОДГОТВЯНЕ НА ПОДА

Преди всяка употреба на тази машина, подът трябва да бъде почистен и напълно сух. Почистете пода с автоматична машина за почистване на под или с влажен mop, използвайки разтвор с вода и неутрален препарат за почистване.

## ПРЕДУПРЕЖДЕНИЕ!

Машината има движещи се части. За да намалите риска от нараняване, винаги изключвайте захранващия кабел от електрическата мрежа преди сервизно обслужване.

## ВНИМАНИЕ!

Тази машина трябва да се използва само за подове, които са покрити с подходяща за полиране боя/лак. Свържете се с местния дистрибутор на Nilfisk за допълнителна информация за бои/лакове за подово покритие.

## (А)-ЗАПОЗНАЙТЕ СЕ С МАШИНАТА СИ

- 1 Неплъзгащи се ръкохватки за оператора.
- 2 Фиксиращ бутон за обезопасяване на лоста за превключване
- 3 Лостове за превключване - Стискане – „ON“ (Включено) / Освобождаване – „OFF“ (Изключено)
- 4 Токопрекъсвач
- 5 Електрически кабел
- 6 Закачалка за кабела
- 7 Дръжка на оператора
- 8 Лост на дръжката за освобождаване на компресията

## (В)-ИНСТАЛИРАНЕ НА ЧЕТКАТА ИЛИ ДЪРЖАЧА НА ПАДА

За да инсталирате пад, наклонете машината назад и я подпрете на дръжката. Отстранете фиксатора „А“ на пада (в центъра на държача на пада) като го завъртите по часовниковата стрелка, за да се освободи. Поставете правилния размер пад „В“ на главината на държача на пада „С“. Поставете обратно фиксатора на пада „А“ като завъртите обратно на часовниковата стрелка, за да затегнете.

**ЗАБЕЛЕЖКА:** Ротацията на пада е обратно на часовниковата стрелка, както е показано.

## ВНИМАНИЕ!

Употребата на неправилен пад на тази машина може да повреди подовата повърхност или да претовари мотора.

## НАЧИН НА УПРАВЛЕНИЕ

- 1 Изтеглете и завъртете закачалката за кабела (6), за да освободите електрическия кабел (5). Развийте електрическия кабел (5) и го включете в правилно заземен контакт.
- 2 Дръпнете лоста на дръжката за освобождаване на компресията (8). Придвигнете дръжката на оператора (7) надолу, докато ръцете ви са почти изпънати. Освободете лоста на дръжката за освобождаване на компресията (8), за да фиксирате дръжката на оператора (7) на място.
- 3 Повдигнете дръжката на оператора (7), докато пада легне плътно на земята.
- 4 Хванете здраво неплъзгащите се ръкохватки за оператора (1), натиснете фиксиращия бутон за обезопасяване (2) и натиснете лостовите за превключване (3), за да стартирате мотора.  
**ЗАБЕЛЕЖКА:** Фиксиращият бутон за обезопасяване (2) няма да може да се натисне, докато дръжката на оператора (7) не бъде освободена и наклонена назад в позиция за управление. Когато двойно контролираните лостове за превключване (3) се освободят, машината се изключва незабавно.
- 5 Започнете да бутате машината напред в права линия, с бавен ход. Застъпвайте всяко минаване с около 25-75 мм.  
**ЗАБЕЛЕЖКА:** Когато използвате полиращ пад, проверявайте пада на всеки 15 мин. за мръсотия или струпване на восък. Ако падът е мръсен го обърнете, за да изложите чистата му страна или инсталирайте чист пад.

## СЛЕД УПОТРЕБА

- 1 Поставете дръжката на оператора (7) в изправена позиция и изключете електрическия кабел (5). Навийте електрическия кабел (5) около неплъзгащата се ръкохватка за оператора (1) и закачалката за кабел (6).
- 2 Отстранете пада от машината. Почистете пада и го окачете да изсъхне. Оставете полиращите падове да изсъхнат напълно преди отново да ги използвате. Съхранявайте четките и държачите на падовете отделно от машината. Никога не съхранявайте машината с монтиран държач на пада или четка.
- 3 Избършете цялата машина с чиста, влажна кърпа.
- 4 Проверете цялата машина и всички аксесоари за щети. Извършвайте необходимата поддръжка или ремонт преди съхранение.
- 5 Съхранявайте машината на сухо и чисто място с фиксирана в права позиция дръжка на оператора (7).

## ПРОБЛЕМИ И РЕШЕНИЯ

### СЛЕДИ ПРИ ЗАВЪРТАНЕ

- Подът не е чист.
- Зоната не е правилно пометена – отпадъци и натрупвания по пада.
- Неправилен пад за необходимата работа.
- Придвижвате машината твърде бързо.

### КРЪГОВЕ ПО ПОДА

- Машината стои на едно място, докато пада работи.

### ОТСТРАНЕНА БОЯ/ ЛАК НА ПОДА

- Неправилен пад... твърде агресивен.
- Придвижвате машината твърде бавно.



### МАШИНАТА СЕ КЛАТИ ПО ВРЕМЕ НА РАБОТА

- Дефектен пад... едната страна е по-плътна от другата.
- Машината е оставена да стои на пада си за дълъг период от време и това е довело до набиването му.
- Падът не е фиксиран правилно към зъбите на държача си.
- Изкривен държач на пада – заменете.

### МАШИНАТА НЕ РАБОТИ

- Проверете щепсела за правилно свързване към машината и електрическия контакт.
- Проверете токопрекъсвача в сградата.
- Обадете се на сервис.

## ТЕХНИЧЕСКИ СПЕЦИФИКАЦИИ (инсталирани и тествани на машината)

Модел	BU500	BU500
Номер на модела	56380063	56380064
Електричество	1,1kW - 230V/50Hz	1,1kW - 230V/50Hz
Скорост на пада / четката	1500 ротации в минута	1500 ротации в минута
Размер на пада / четката	51 см	51 см
Общо тегло (с кабела)	90 lbs. (40,9 кг)	90 lbs. (40,9 кг)
Ниво на шума (ISO 11201)	63dB LpA, 3dB KpA	63dB LpA, 3dB KpA
Вибрации на ръчните контролери (ISO 5349-1)	1.33 m/s <sup>2</sup>	1.33 m/s <sup>2</sup>
Категория на защита	IPX0	IPX0
Клас на защита		

Материални състава и рециклиране		
Тип	% на машина	рециклируеми %
Алуминий	20%	94%
Електрически / електродвигатели / двигатели-misc	54%	86%
Черни метали	9%	100%
Harnesses / кабели	9%	43%
Течности	0%	0%
Пластмасови--рециклируеми	5%	0%
Пластмасови - рециклируеми	0%	0%
Полиетиленови	0%	0%
Каучукови	5%	0%

## INTRODUCERE

Acest manual vă va ajuta să utilizați la nivel optim aparatul Nilfisk Burnisher. Citiți-l cu atenție înainte de a pune în funcțiune aparatul.

**Notă: Numerele cu caractere îngroșate din paranteze indică un element ilustrat la pagina 3 (Figura A).**

Aceasta este o mașină de lustruit rotativă și este concepută numai pentru utilizare comercială. Consultați lista de piese pentru accesoriile / perile disponibile și utilizarea recomandată.

## PIESE ȘI SERVICE

Reparațiile, atunci când sunt necesare, trebuie să fie efectuate de un distribuitor autorizat care ține evidența pieselor originale și a accesoriilor înlocuite.

Suntați la Nilfisk reparații, piese sau service. Vă rugăm să specificați modelul și seria atunci când discutați despre aparatul dumneavoastră.

## PLĂCUȚĂ INDICATOARE

Numărul modelului și seria aparatului dumneavoastră sunt indicate pe plăcuța indicatoare de pe aparat. Aceste informații sunt necesare când se comandă piese de schimb pentru aparat. Folosiți spațiul de mai jos pentru a nota numărul modelului și seria aparatului dumneavoastră pentru consultare ulterioară.

MODEL \_\_\_\_\_

SERIA \_\_\_\_\_

## DEZAMBALAREA

La livrarea aparatului, verificați cu atenție ambalajul de carton și aparatul pentru a vedea dacă sunt deteriorate. Dacă deteriorarea este evidentă, păstrați ambalajul din carton pentru a putea fi verificat. Contactați imediat Departamentul de servicii pentru clienți Nilfisk pentru depune o reclamație privind deteriorarea în timpul transportului (numărul de telefon este furnizat pe coperta din spate a acestui manual).

## PREGĂTIREA PODELEI

Înainte de fiecare utilizare a acestui aparat, podeaua trebuie să fie curățată și complet uscată. Curățați podeaua cu un aparat de curățare automată sau un mop umed, folosind o soluție de apă și agent de curățare neutru.

## AVERTISMENT!

Acest aparat conține piese mobile. Pentru a reduce riscul de rănire, deconectați întotdeauna alimentarea înainte de service.

## ATENȚIE!

Acest aparat trebuie să fie folosit numai pe podele care sunt acoperite cu un finisaj adecvat pentru lustruire. Contactați distribuitorul local Nilfisk pentru informații suplimentare privind produsele de finisare a podelelor.

## (A) CUNOAȘTE-ȚI APARATUL

- 1 Mânere de manevrare pentru operator
- 2 Buton de blocare de siguranță a pârghiei de comutare.
- 3 Pârghii de comutare - Tragere – PORNIT / Eliberare – OPRIT
- 4 Întrerupător de circuit
- 5 Cablu de alimentare
- 6 Cârlig pentru cablu
- 7 Mâner pentru operator
- 8 Pârghie de compresie pentru eliberarea mânerului

## (B)-INSTALAREA PERIEI SAU A SUPORTULUI PENTRU PADELE

Pentru a instala o padelă, înclinați aparatul în spate pe mânerul său. Scoateți opritorul padelei „A” (în centrul suportului pentru padele), răsucindu-l în sens orar pentru a-l slăbi. Puneți dimensiunea adecvată de padelă „B” în distribuitorul suportului pentru padele „C”. Reinstalați opritorul padelei „A” răsucind în sens antiorar pentru a strânge.

**NOTĂ:** Rotirea padelei se face în sens antiorar, conform imaginii.

## ATENȚIE!

Folosirea tipului greșit de padele cu acest aparat poate deteriora podeaua sau suprasolicita motorul.

## FUNCȚIONARE

- 1 Trageți și răsuciți cârligul cablului (6) pentru a se elibera cablul de alimentare (5). Desfășurați cablul de alimentare (5) și conectați-l la o priză electrică împământată corect.
- 2 Trageți de pârghia de compresie pentru eliberarea mânerului (8). Mișcați mânerul operatorului (7) în jos până când brațele sunt aproape drepte. Eliberați pârghia de compresie pentru eliberarea mânerului (8) pentru a bloca mânerul operatorului (7) în poziție.
- 3 Ridicați mânerul operatorului (7) până când padela este lipită de podea.
- 4 Țineți de mânerul operatorului (1) ferm, apăsați butonul de blocare de siguranță (2) și apoi apăsați pârghiile de comutare (3) pentru a porni motorul. **NOTĂ:** Butonul de blocare de siguranță (2) nu va fi apăsat decât dacă mânerul operatorului (7) a fost eliberat și înclinat la loc în poziția de funcționare. Când pârghiile de comutare dublu controlate (3) sunt eliberate, aparatul se oprește automat.
- 5 Împingeți aparatul înainte în linie dreaptă cu o viteză de mers redusă. Suprapuneți fiecare trecere cu 1-3 inci (25-75 mm).

**NOTĂ:** Când se folosește o padelă de lustruire, verificați fiecare padelă o dată la 15 minute pentru a vedea dacă s-a depus murdărie sau ceară. Dacă padela este murdară, întoarceți-o invers pentru a expune partea curată sau instalați o padelă curată.

## DUPĂ UTILIZARE

- 1 Așezați mânerul operatorului (7) în poziție verticală și deconectați cablul de alimentare (5). Înfășurați cablul de alimentare (5) în jurul mânerelor operatorului (1) și al cârligului cablului (6).
- 2 Scoateți padela din aparat. Curățați padela și puneți-o la uscat. Lăsați padelele tampon să se usuce complet înainte de a le folosi din nou. Păstrați suporturile pentru perii și padele separat de aparat. Nu depozitați niciodată aparatul cu suportul pentru padele sau perii pe aparat.
- 3 Ștergeți tot aparatul cu o cârpă curată și umedă.
- 4 Verificați tot aparatul și toate accesoriile pentru a vedea dacă sunt deteriorate. Efectuați toate lucrările de întreținere și reparații obligatorii înainte de depozitare.
- 5 Depozitați aparatul într-un loc curat și uscat cu mânerul operatorului (7) blocat în poziție verticală.

## DEPANARE

### SEMNE DE RULARE

- Podeaua nu este curată.
- Zona nu a fost șteatsă bine – deșeuri în padelă.
- Padelă neadecvată pentru acțiune.
- Aparatul este deplasat prea rapid.

### CERCURI PE PODEA

- Aparatul stă nemișcat în timp ce padela funcționează.

### FINISAJUL PODELEI ESTE ÎNDEPĂRTAT

- Padelă neadecvată... prea agresivă.
- Aparatul este deplasat prea lent.



### RATEURI ALE APARATULUI ÎN TIMPUL FUNCȚIONĂRII

- Padelă defectă... o parte este mai densă decât cealaltă.
- Mașina a fost lăsată să stea pe padelă o perioadă lungă de timp ceea ce a cauzat deformarea podelei.
- Padelă nu este „așezată” corect în firele suportului.
- Suportul pentru padelă este îndoit - înlocuiți-l.

### APARATUL NU FUNCȚIONEAZĂ

- Verificați dacă ștecărul este conectat corect – la aparat și la priza electrică.
- Verificați întrerupătorul de circuit al clădirii.
- Sunați pentru service.

## SPECIFICAȚII TEHNICE (conform instalării și testării pe unitate)

Model	BU500	BU500
Numărul modelului	56380063	56380064
Caracteristici electrice	1,1 kW – 230 V/50Hz	1,1 kW – 230 V/50Hz
Viteza mopului / periei	1500 rpm	1500 rpm
Dimensiunea mopului / periei	20" (51 cm)	20" (51 cm)
Greutate totală (w/cablu)	90 lv. (40,9 kg)	90 lv. (40,9 kg)
Nivel de presiune sunet (ISO 11201)	63dB LpA, 3dB KpA	63dB LpA, 3dB KpA
Vibrații la comenzile manuale (ISO 5349-1)	1.33 m/s <sup>2</sup>	1.33 m/s <sup>2</sup>
Nivel de protecție	IPX0	IPX0
Clasă de protecție		

Compoziția materialului și capacitate de reciclare		
Tastați	% din mașină	% în greutate reciclabile
Aluminiu	20%	94%
Electrice / motoare / motoare-misc	54%	86%
Feroase metale	9%	100%
Exploatează / cabluri	9%	43%
Lichide	0%	0%
Din material plastic - non-reciclabile	5%	0%
Din material plastic - reciclabile	0%	0%
Polietilenă	0%	0%
Cauciuc	5%	0%



## INTRODUCTION

This manual will help you get the most from your **Nilfisk Burnisher**. Read it thoroughly before operating the machine.

**Note: Bold numbers in parentheses indicate an item illustrated on page 3 (Figure A).**

This is a rotary polishing machine and is intended for commercial use only. Refer to the parts list for available accessories / brushes and recommended use.

## PARTS AND SERVICE

Repairs, when required, should be performed by Nilfisk service personnel using Nilfisk original replacement parts and accessories.

Call Nilfisk for repair parts or service. Please specify the Model and Serial Number when discussing your machine.

## NAME PLATE

The Model and Serial Number of your machine are shown on the Nameplate on the machine. This information is needed when ordering repair parts for the machine. Use the space below to note the Model and Serial Number of your machine for future reference.

MODEL \_\_\_\_\_

SERIAL NUMBER \_\_\_\_\_

## UNCRATING

When the machine is delivered, carefully inspect the shipping carton and the machine for damage. If damage is evident, save the shipping carton so that it can be inspected. Contact the Nilfisk Customer Service Department immediately to file a freight damage claim (phone number is provided on the back cover of this manual).

## PREPARING THE FLOOR

Before each use of this machine, the floor must be clean and completely dry. Clean the floor with an automatic floor scrubber or a damp mop, using a solution of water and neutral cleaner.

## WARNING!

This machine contains moving parts. To reduce the risk of injury, always unplug the power cord before servicing.

## CAUTION!

This machine should be used only on floors that are coated with a floor finish suitable for burnishing. Contact your local Nilfisk Distributor for further information on floor finishing products.

## (A)-KNOW YOUR MACHINE

- 1 Operator Handle Grips
- 2 Switch Lever Safety Lock Button
- 3 Switch Levers - Squeeze - ON / Release - OFF
- 4 Circuit Breaker
- 5 Power Cord
- 6 Cord Hook
- 7 Operator Handle
- 8 Handle Release Compression Lever

## (B)-INSTALLING THE BRUSH OR PAD HOLDER

To install a pad, tip the machine back on its handle. Remove the Pad Retainer "A" (in the center of the pad holder) by turning clockwise to loosen. Put the proper size Pad "B" on the Pad Holder Hub "C". Re-install the Pad Retainer "A" by turning counter-clockwise to tighten.

**NOTE:** Pad rotation is counter-clockwise as shown.



## CAUTION!

Using the wrong pad on this machine can damage the floor or overload the motor.

## OPERATION

- 1 Pull out and turn the Cord Hook (6) to release the Power Cord (5). Unwrap the Power Cord (5) and plug it into a properly grounded outlet.
- 2 Pull up on the Handle Release Compression Lever (8). Move the Operator Handle (7) downward until your arms are almost straight. Release the Handle Release Compression Lever (8) to lock the Operator Handle (7) in place.
- 3 Lift up on the Operator Handle (7) until the pad is flat against the floor.
- 4 Hold the Operator Hand Grips (1) firmly, push the Safety Lock Button (2) and then compress the Switch Levers (3) to start the motor. **NOTE:** The Safety Lock Button (2) will not depress unless the Operator Handle (7) has been released and tilted back into the operating position. When the dual controlled Switch Levers (3) are released, the machine shuts off immediately.
- 5 Push the machine forward in a straight line, at a slow walking speed. Overlap each pass about 1-3 inches (25-75 mm).

**NOTE:** When using a polishing pad, check the pad every 15 minutes for dirt and wax build-up. If the pad is dirty, turn it over to expose the clean side or install a clean pad.

## AFTER USE

- 1 Place the Operator Handle (7) in the upright position and unplug the Power Cord (5). Wrap the Power Cord (5) around the Operator Handle Grips (1) and the Cord Hook (6).
- 2 Remove the pad from the machine. Clean the pad and hang it up to dry. Allow buffing pads to dry completely before using again. Store brushes and pad holders separate from the machine. Never store the machine with the pad holder or brush on the machine.
- 3 Wipe the entire machine with a clean, damp cloth.
- 4 Inspect the entire machine and all accessories for damage. Perform any required maintenance or repairs before storage.
- 5 Store the machine in a clean, dry place with the Operator Handle (7) locked in the upright position.

---

## TROUBLESHOOTING

### SWIRL MARKS

- Floor not clean.
- Area not properly swept - debris in pad.
- Improper pad for the job.
- Moving the machine too fast.

### CIRCLES ON THE FLOOR

- Machine standing still while the pad is running.

### FLOOR FINISH REMOVED

- Improper pad... too aggressive.
- Moving the machine too slowly.



### MACHINE WOBBLER DURING OPERATION

- Defective pad... one side is more dense than the other.
- Machine left sitting on pad for extended period of time causing pad to "take a set".
- Pad not "seated" properly into pad holder bristles.
- Warped padholder - replace.

### MACHINE DOES NOT RUN

- Check plug for proper connection - on machine and at wall outlet.
- Check building circuit breaker.
- Call for service.

## TECHNICAL SPECIFICATIONS (as installed and tested on the unit)

Model	BU500	BU500
Model Number	56380063	56380064
Electrical	1.1kW - 230V/50Hz	1.1kW - 230V/50Hz
Pad/Brush Speed	1500 rpm	1500 rpm
Pad/Brush Size	20" (51 cm)	20" (51 cm)
Total Weight (w/cord)	90 lbs. (40.9 kg)	90 lbs. (40.9 kg)
Sound Pressure Level (ISO 11201)	63dB LpA, 3dB KpA	63dB LpA, 3dB KpA
Vibrations at the Hand Controls (ISO 5349-1)	1.33 m/s <sup>2</sup>	1.33 m/s <sup>2</sup>
Protection Grade	IPX0	IPX0
Protection Class		

<b>Material Composition and Recyclability</b>		
<b>Type</b>	<b>% of machine weight</b>	<b>% recyclable</b>
Aluminum	20%	94%
Electrical / motors / engines - misc	54%	86%
Ferrous metals	9%	100%
Harnesses / cables	9%	43%
Liquids	0%	0%
Plastic - non-recyclable	5%	0%
Plastic - recyclable	0%	0%
Polyethylene	0%	0%
Rubber	5%	0%



Overenstemmelseserklæring  
Declaration of conformity  
Konformitätserklärung  
Declaración de conformidad  
Atbilstības deklarācija  
Megfelelősségi nyilatkozat  
Certifikat o ustreznosti

Declaration de conformité  
Verklaring van overeenstemming  
Dichiarazione di conformità  
Vastavussertifikaat  
Deklaracja zgodności  
Försäkran om överensstämmelse

Samsvarserklæring  
Vaatimustenmukaisuusvakuutus  
Atitikties deklaracija  
Osvědčení o shodě  
Certifikát súladu

**Modell/ Modèle/ Model/ Malli/ Modelo/ Μοντέλο/ Modelo/ Modelis/Модель: Floor Treatment Machines**  
**Τυπε/ Τυγυρρι/ Τίπο/ Τύπος/ Tüüp/ Τίπας/ Τίπς/ Τυρ/ Τίρως/ Тип/ Тір: BU500**

- D** Der Unterzeichner bestätigt hiermit dass die oben erwähnten Modelle gemäß den folgenden Richtlinien und Normen hergestellt wurden.
- GB** The undersigned certify that the above mentioned model is produced in accordance with the following directives and standards.
- DK** Undertegnede attesterer herved, at ovennævnte model er produceret i overensstemmelse med følgende direktiver og standarder.
- N** Undertegnede attesterer att ovennevnte modell är produsert i överensstemmelse med följande direktiv og standarder.
- E** El abajo firmante certifica que los modelos arriba mencionados han sido producidos de acuerdo con las siguientes directivas y estandares.
- I** Il sottoscritto dichiara che i modelli sopra menzionati sono prodotti in accordo con le seguenti direttive e standard.
- EST** Allakirjutanu kinnitab, et ülalnimetatud mudel on valmistatud kooskõlas järgmiste direktiivide ja normidega.
- LV** Ar šo tiek apliecināts, ka augstākminētais modelis ir izgatavots atbilstoši šādām direktīvām un standartiem.
- CZ** Niže podepsaný stvrzuje, že výše uvedený model byl vyroben v souladu s následujícími směrnici a normami.
- SLO** Spodaj podpisani potrjujem, da je zgoraj omenjeni model izdelan v skladu z naslednjimi smernicami in standardi.
- F** Je soussigné certifie que les modèles ci-dessus sont fabriqués conformément aux directives et normes suivantes.
- NL** Ondergetekende verzekert dat de bovengenoemde modellen geproduceerd zijn in overeenstemming met de volgende richtlijnen en standaards.
- FIN** Allekirjoittaja vakuuttaa että yllämainittu malli on tuotettu seuraavien direktiivien ja standardien mukaan.
- S** Undertecknad intygar att ovannämnda modell är producerad i överensstämmelse med följande direktiv och standarder.
- GR** Ο κάτωθι υπογεγραμμένος πιστοποιεί ότι η παραγωγή του προαναφερθέντος μοντέλου γίνεται σύμφωνα με τις ακόλουθες οδηγίες και πρότυπα.
- P** A presente assinatura serve para declarar que os modelos supramencionados são produtos em conformidade com as seguintes directivas e normas.
- LT** Toliau pateiktu dokumentu patvirtinama, kad minėtas modelis yra pagamintas laikantis nurodytų direktyvų bei standartų.
- PL** Niżej podpisany zaświadcza, że wymieniony powyżej model produkowany jest zgodnie z następującymi dyrektywami i normami.
- H** Alulirottak igazoljuk, hogy a fent említett modellt a következő irányelvek és szabványok alapján hoztuk létre.
- SK** Dolu podpísaný osvedčuje, že hore uvedený model sa vyrába v súlade s nasledujúcimi smernicami a normami.

EC Machinery Directive 06/42E/EC  
EC Low Voltage Directive 06/95/EEC  
EC EMC Directive 04/108/EEC

EN 12100-1, EN 12100-2, EN 294, EN 349  
EN 60335-1, EN 60335-2-67  
EN 61000, EN 50366, EN 55012



8.3.2010

Year of Affixing the CE marking 2010

Don Legatt, Engineering Director  
Nilfisk-Advance, Inc.  
14600 21st Avenue North  
Plymouth, MN 55447 USA

Nilfisk-Advance  
Industrivej 1  
9560 Hadsund, Denmark



**Nilfisk**  
*setting standards*

Nilfisk-Advance A/S  
Sognevej 25  
DK-2605 Brøndby  
Denmark  
Tel: +45 43 23 81 00  
Fax: +45 43 43 77 00  
[www.nilfisk-advance.com](http://www.nilfisk-advance.com)