

INSTALLAZIONE – INSTALLATION MONTAGE – EINBAU – INSTALACION

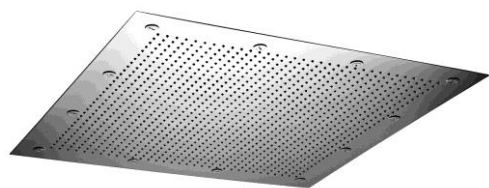

Art. 23000-CR

SOFFIONE "DREAM" INCASSO-SOFFITTO
630x630

"DREAM" CEILING BUILT-IN SHOWER HEAD
630x630

"DREAM" CIEL DE PLUIE ENCASTRE' 630x630

"DREAM" DUSCHKOPF IN
UNTERPUTZAUSFÜHRUNG 630x630

POMO DE DUCHA "DREAM" EMPOTRADO EN
EL TECHO 630x630

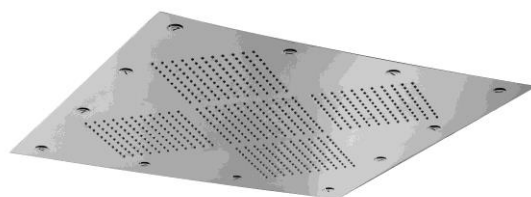

Art. 23054-CR

SOFFIONE "DREAM" INCASSO-SOFFITTO
630x630 MULTIGETTO

"DREAM" CEILING BUILT-IN MULTIJET
SHOWER HEAD 630x630

"DREAM" CIEL DE PLUIE ENCASTRE' 630x630
MULTIGET

"DREAM" DUSCHKOPF IN
UNTERPUTZAUSFÜHRUNG 630x630 MIT
MEHRFACHSTRAHL

POMO DE DUCHA "DREAM" EMPOTRADO EN
EL TECHO 630x630 MULTICHORRO



Art. 23001-CR

SOFFIONE "DREAM" INCASSO-SOFFITTO 630x450

"DREAM" CEILING BUILT-IN
SHOWER HEAD 630x450

"DREAM" CIEL DE PLUIE
ENCASTRE' 630x450

"DREAM" DUSCHKOPF IN
UNTERPUTZAUSFÜHRUNG
630x450

POMO DE DUCHA "DREAM"
EMPOTRADO EN EL TECHO
630x450



Art. 23002-CR

SOFFIONE "DREAM"
INCASSO-SOFFITTO 450x450

"DREAM" CEILING BUILT-IN
SHOWER HEAD 450x450

"DREAM" CIEL DE PLUIE
ENCASTRE' 450x450

"DREAM" DUSCHKOPF IN
UNTERPUTZAUSFÜHRUNG
450x450

POMO DE DUCHA "DREAM"
EMPOTRADO EN EL TECHO
450x450



Art. 23003-CR

SOFFIONE "DREAM"
INCASSO-SOFFITTO 685x280

"DREAM" CEILING BUILT-IN
SHOWER HEAD 685x280



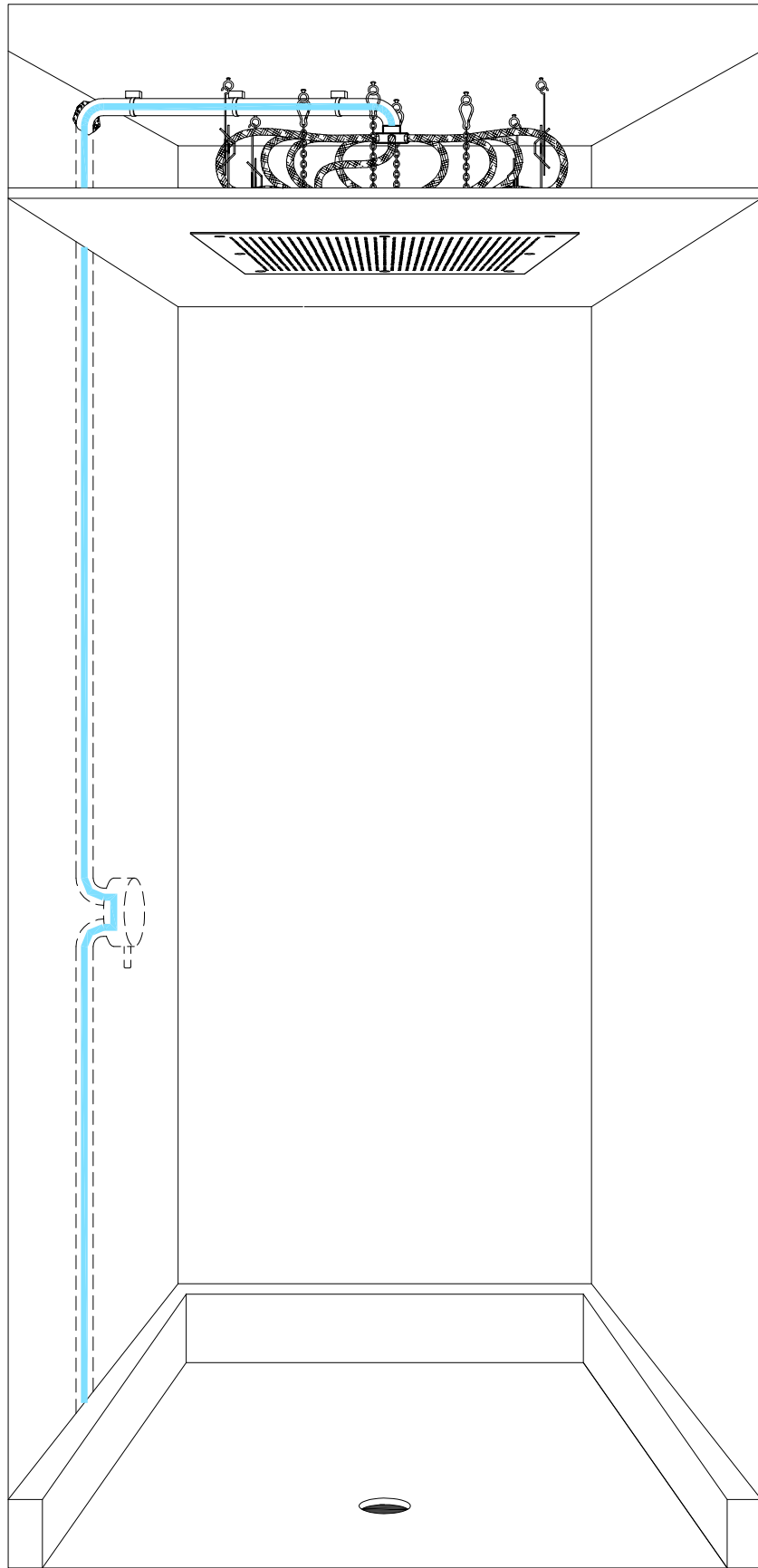

"DREAM" CIEL DE PLUIE
ENCASTRE' 685x280

"DREAM" DUSCHKOPF IN
UNTERPUTZAUSFÜHRUNG
685x280

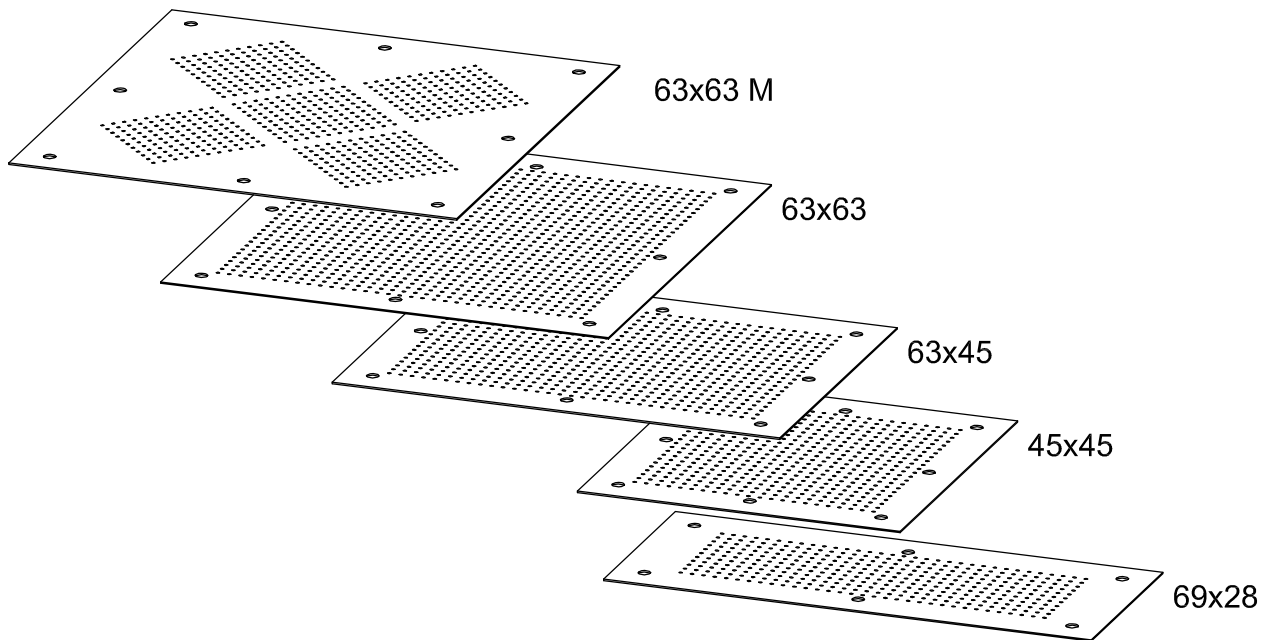
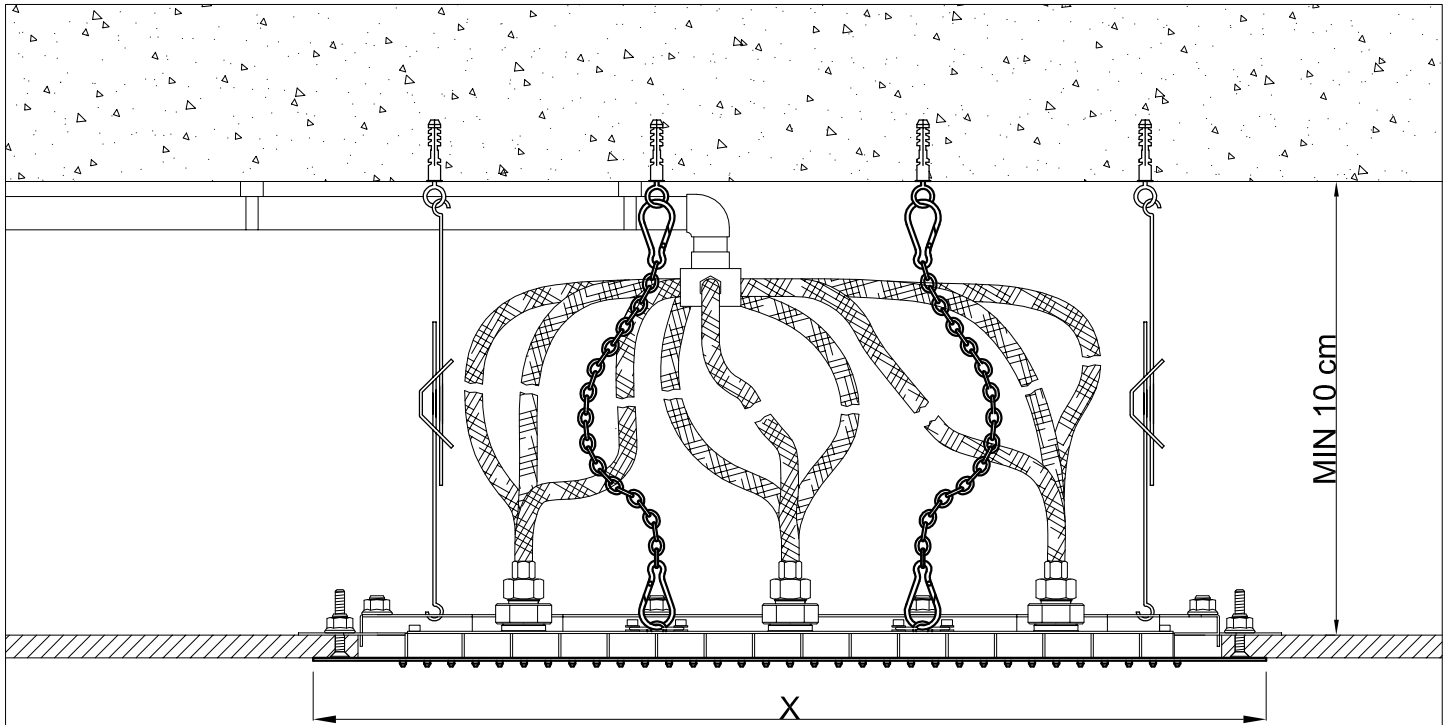
POMO DE DUCHA "DREAM"
EMPOTRADO EN EL TECHO
685x280



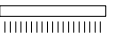

X [mm]				 IN l / min *	 l / min
630x630 M	605	3	18	20	20
630x630	1089	1	22	30	30
630x454	726	1	20	20	20
454x454	484	1	17	15	15
686x278	363	1	9,5	10	10

* portata minima in ingresso per un getto di buona qualità.

* minimum inlet flow rate for a jet of good quality.

* débit minimum d'entrée pour un jet de bonne qualité.

* mindestens Eintritt-Wassermenge für einen guten Strahl.

* flujo de entrada mínima para una corriente de buena calidad.

PART LIST 63x63 M	
Rif.	Q.tà
A	8
B	4
C	4
D	1
E	1
F	5
G	5
H	1
I	4
L	1
M	8
N	8
O	4

PART LIST 63x63	
Rif.	Q.tà
A	8
B	4
C	4
D	1
E	1
F	9
G	9
H	1
I	4
L	1
M	8
N	8
O	4

PART LIST 63x45	
Rif.	Q.tà
A	6
B	2
C	4
D	1
E	1
F	6
G	6
H	1
I	4
L	1
M	8
N	8
O	4

PART LIST 45x45	
Rif.	Q.tà
A	5
B	1
C	4
D	1
E	1
F	4
G	4
H	1
I	4
L	1
M	8
N	8
O	4

PART LIST 69x28	
Rif.	Q.tà
A	6
B	2
C	4
D	1
E	1
F	3
G	3
H	1
I	4
L	1
M	6
N	6
O	4

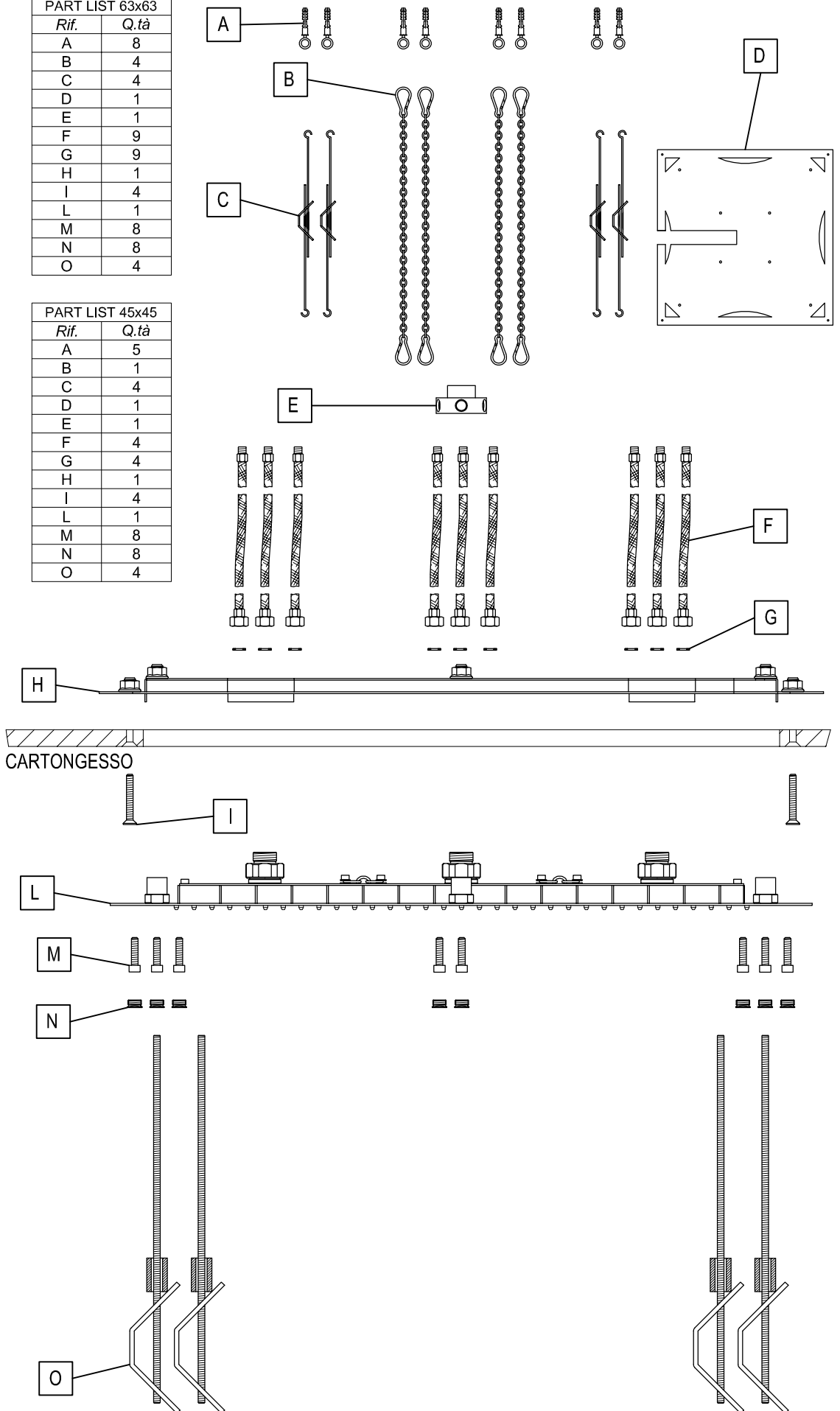

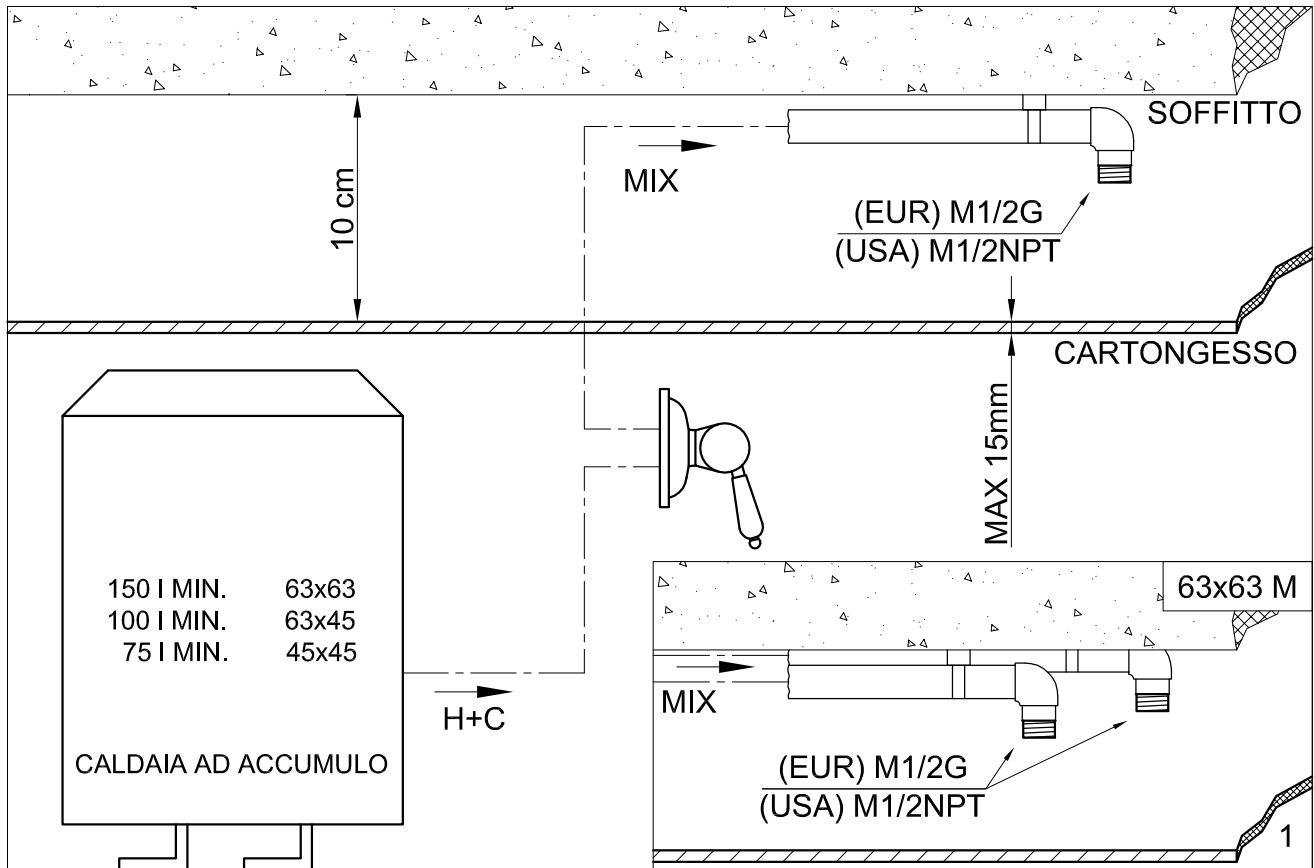

- Avvertenze:

Per un corretto utilizzo del prodotto e per poter garantire il funzionamento con acqua calda è necessario utilizzare una caldaia ad accumulo d'acqua (Soffione 63x63 -> 150 l di capacità; Soffione 63x45 -> 100 l; Soffione 45x45 -> 75 l). Quindi predisporre un collegamento a soffitto con uscita M1/2"G (EUR) o M1/2"NPT (USA), due per il soffione 63x63 multigetto, in prossimità della futura sede del soffione (utilizzare la dima fornita ed illustrata in fig. 2 come riferimento) ed un cartongesso avente uno spessore di MAX 15 mm posto ad una distanza dal soffitto pari a 30 cm.

È inoltre necessario seguire scrupolosamente le istruzioni di montaggio al fine di installare il prodotto in maniera corretta; a tale proposito il produttore non risponde nel caso di un utilizzo o di installazioni errate (Fig. 1).



- Warnings:

For appropriate product use and to guarantee the operation with hot water it is necessary to use a boiler with water accumulation (shower head 63x63 -> 150 l capacity; shower head 63x45 -> 100 l; shower head 45x45 -> 75 l). Then connect to ceiling with outlet M1/2"G (EUR) o M1/2"NPT (USA), two for multijet shower head 63x63, and plasterboard MAX 15 mm thick positioned at a distance from the ceiling of 30 cm.

Also, it is necessary to follow properly the assembly directions in order to properly install the product; the producer is not liable in case of wrong use or installation (Fig. 1).



- Avertissements:

Pour un emploi correct du produit et pour pouvoir garantir le fonctionnement avec l'eau chaude il faut utiliser une chaudière à accumulation (pomme de douche 63x63 -> 150 l de capacité; pomme de douche 63x45 -> 100 l; pomme de douche 45x45 -> 75 l).

Ensuite préparer une connexion au plafond avec sortie M1/2"G (EUR) o M1/2"NPT (USA), deux pur le pomme de douche 63x63 multiget, et un panneau de plâtre avec épaisseur de MAX 15 mm situé à une distance du plafond de 30 cm.

En plus il faut suivre scrupuleusement les instructions de montage afin d'installer le produit de façon correcte; à cet égard le producteur ne répond pas en cas d'emploi ou installations erronées (Fig. 1).



- Anmerkung:

Um einen zweckmäßigen Gebrauch des Produktes und seine Funktionierung mit Warmwasser zu garantieren, ist einen Kessel mit Wasserspeicherung Ausladung zu installieren (Brausekopf 63x63 -> 150 liters Fassungsvermoegen; Brausekopf 63x45 -> 100 l; Brausekopf 45x45 -> 75 l).

Deshalb, ist eine Verbindung mit Ausgang M1/2"G (EUR) o M1/2"NPT (USA), zwei für die Ausführung 63x63 mit Mehrfachstrahl, mit i.G. an der Decke voreinzustellen, zusammen mit einem Gipskarton mit maximaler Dicke von 15 mm, der 30 cm von der Decke entfernt sein soll.

Es ist auch empfehlenswert, die Montageeinwesungen sorgfältig einzuhalten, um das Produkt korrekt zu installieren; Bei Missgebrauch bzw. nicht korrekter Installierung ist der Unternehmen Erzeuger nicht haftend (Bild 1).



- Advertencias:

Para utilizar correctamente el producto y garantizar su funcionamiento con agua caliente es necesario emplear una caldera de acumulación (florón 63x63 -> 150 litros de capacidad; florón 63x45 -> 100 l; florón 45x45 -> 75 l).

Luego predispongan una conexión al techo con salida de M1/2"G (EUR) o M1/2"NPT (USA), dos para el florón 63x63 con multichorro y cartón-yeso con MÁX. 15 mm de espesor, alojado a una distancia del techo igual a 30 cm.

Es, además, necesario, respetar rigurosamente las instrucciones de montaje para instalar el producto de manera correcta; en caso contrario el productor no responde por empleo o instalaciones erróneas (Fig. 1).

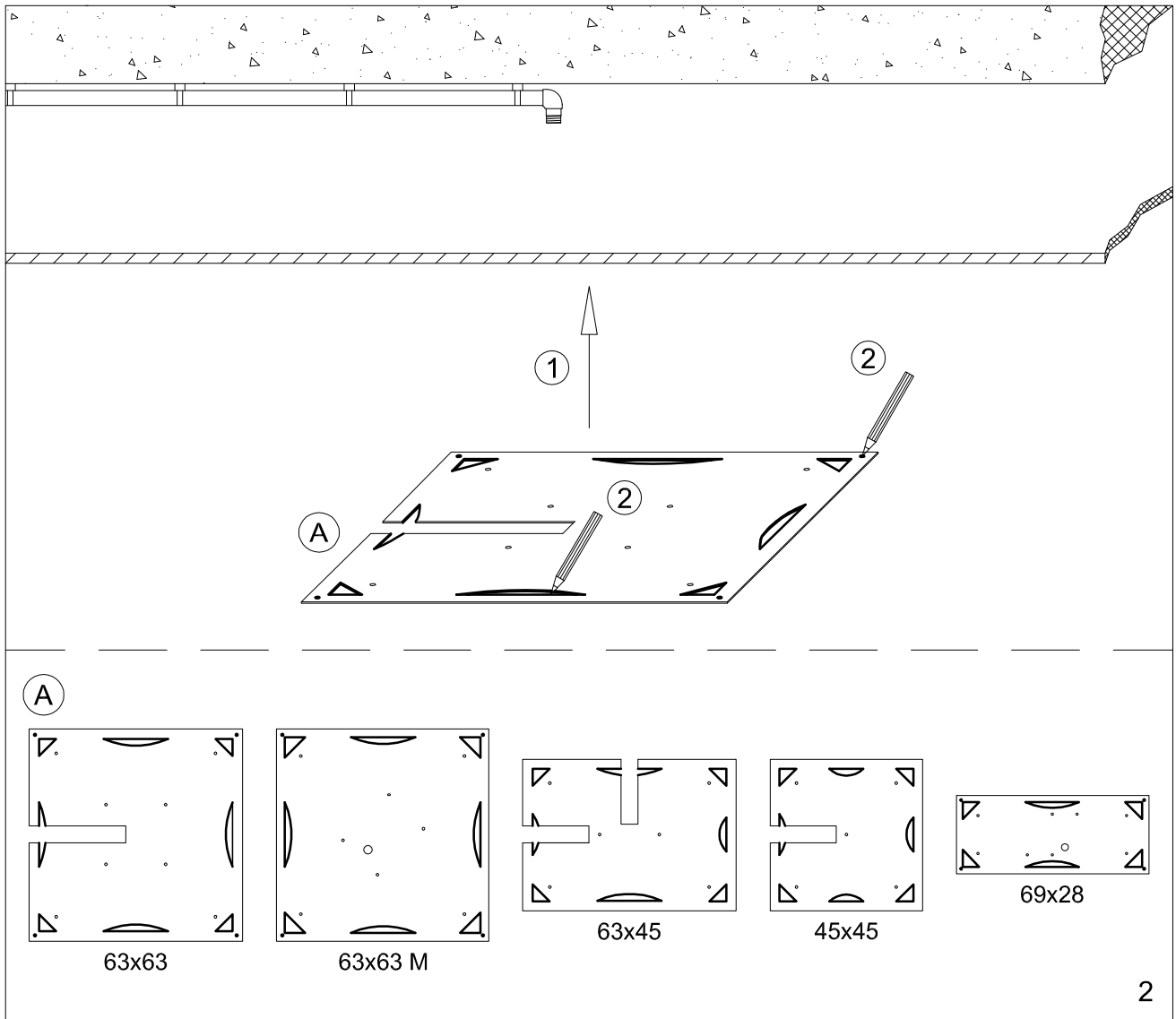

- Posizionare la dima in cartone (in dotazione) sul cartongesso nel punto di installazione desiderato e tracciare la posizione dello scasso e dei fori di fissaggio come indicato in Fig. 2.
- Position the cardboard template (supplied) on the plasterboard in the required installation point and trace the position of the cavity and of the fastening holes as in Fig. 2.
- Positionner le gabarit en carton (fourni) sur le panneau de plâtre dans le point d'installation requis et tracer la position de la cavité et des trous de fixation ainsi qu'indiqué dans la Fig. 2.
- Die Kartonschablone (serienmäßig) an der gewünschten Stelle des Gipskartons positionieren und die Position der Nische und der Befestigungslöcher anzeichnen (siehe Bild 2).
- Posicionen la plantilla de cartón (incluida en el suministro) sobre el cartón-yeso en el punto de instalación deseado y marquen la posición del nicho y de los agujeros de fijación, como indicado en la Fig. 2.

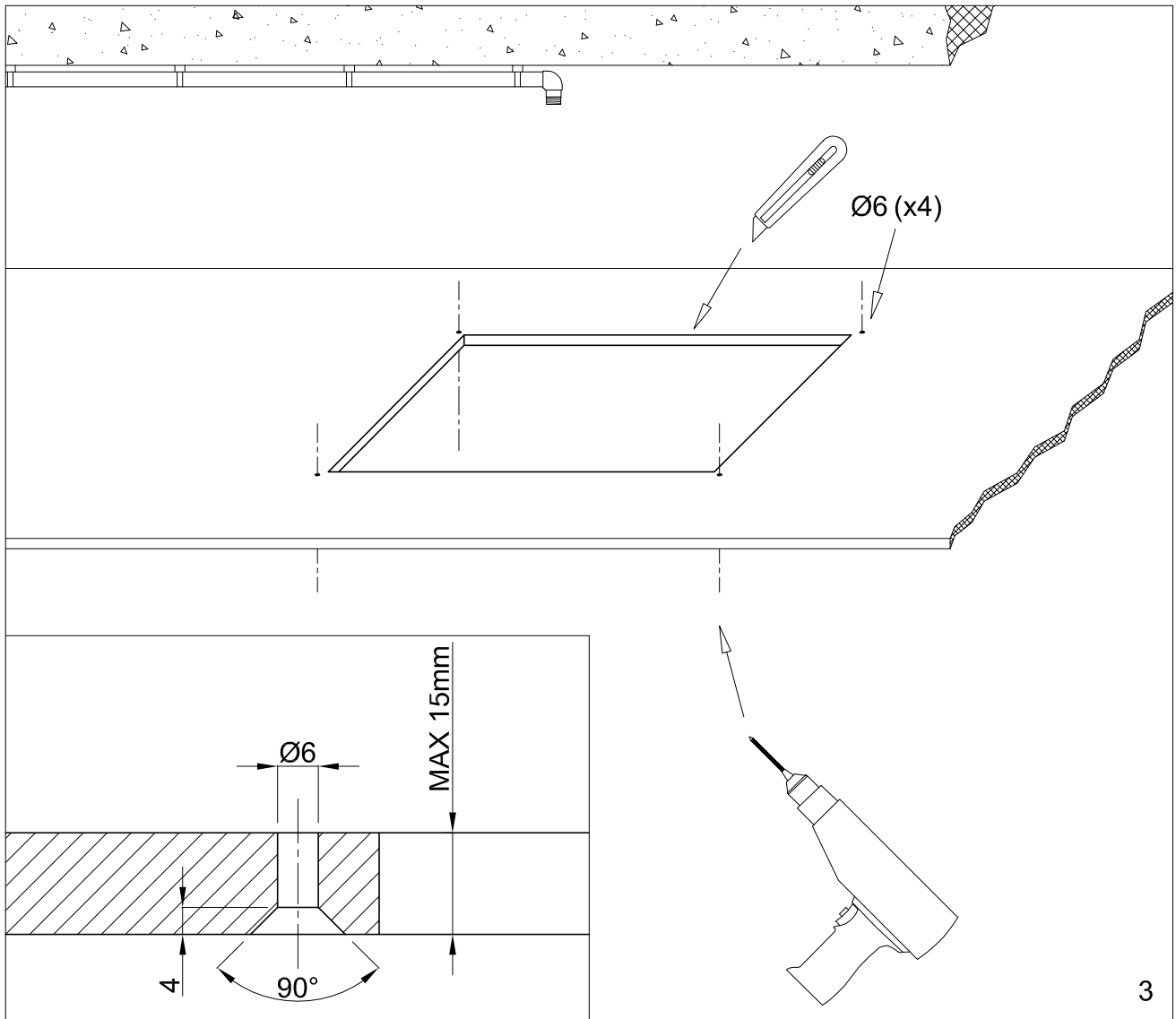

- Tagliare e forare Ø6 il cartongesso in funzione della traccia eseguita al punto precedente.
Svasare i fori come indicato in Fig. 3 per non avere ingombri che pregiudicherebbero l'assemblaggio finale (vedi punti successivi).
- Cut and drill Ø6 plasterboard according to the trace made under previous point.
Flare holes as in Fig. 3 in order not to have overall dimensions that would hinder final assembly (see next points).
- Couper et percer Ø6 le panneau de plâtre selon la trace réalisée au point précédent.
Evaser les trous ainsi qu'indiqué dans la Fig. 3 pour ne pas avoir d'encombrements qui abîmeraient le montage final (voir points successifs).
- Den Gipskarton schneiden und ein Loch mit Ø6 an der im Punkt 2. angezeichnete Stelle anbohren.
Die Löcher ansenken (siehe Bild 3), um zu vermeiden, dass eventuelle Ausmaße die Endmontage beeinträchtigen (siehe die folgenden Punkte).
- Corten y horaden con un Ø6 el cartón-yeso según la traza que acaban de marcar (vean punto anterior).
Realicen el avellanado de los agujeros como indicado en la Fig. 3 para que no haya detalles que puedan ser de obstáculo al ensamblaje final (vean puntos sucesivos).

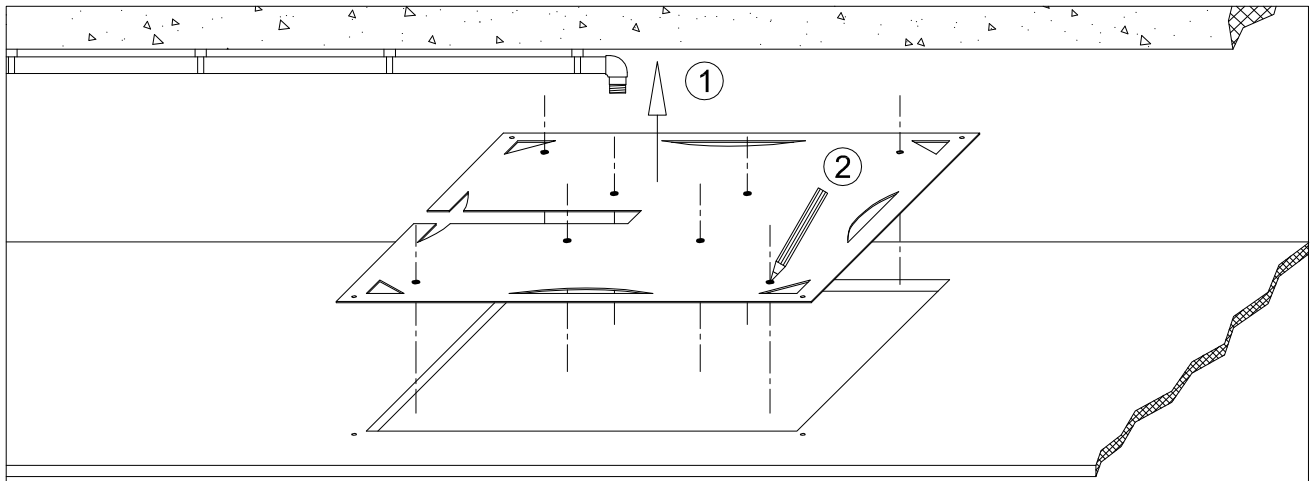

		<p>63x63</p> <p>A: Foratura per catena di sicurezza B: Foratura per ganci di sostegno</p>	
		<p>63x63 M</p> <p>A: Foratura per catena di sicurezza B: Foratura per ganci di sostegno</p>	
		<p>63x45</p> <p>A: Foratura per catena di sicurezza B: Foratura per ganci di sostegno</p>	
		<p>45x45</p> <p>A: Foratura per catena di sicurezza B: Foratura per ganci di sostegno</p>	
		<p>69x28</p> <p>A: Foratura per catena di sicurezza B: Foratura per ganci di sostegno</p>	4

- Con la dima in cartone vista in Fig. 2 tracciare sul soffitto la posizione dei fori utilizzati poi per il fissaggio della catena di sicurezza "A" e dei ganci di sostegno "B" (Fig. 4).
Utilizzare l'intaglio rettangolare per posizionarsi in maniera ottimale nei confronti dell'uscita 1/2"F.
- With cardboard template of Fig. 2 trace on the ceiling the position of the holes used later for the fastening of the safety chain "A" and of support hooks "B" (Fig. 4).
Use rectangular notch to position at best with respect to outlet 1/2"F.
- Avec le gabarit en carton vu dans la Fig. 2 tracer sur le plafond la position des trous utilisés ensuite pour la fixation de la chaîne de sécurité "A" et des crochets de soutien "B" (Fig. 4).
Utiliser l'entaille rectangulaire pour se positionner de façon optimale par rapport à la sortie 1/2"F.
- Mit Hilfe der Kartonschablone (Bild 2) die Position der zur Befestigung der "A" Sicherheitskette und der "B" Stutzhaken notwendigen Punkte an der Decke anzeichnen (Bild 4).
Den rechteckigen Einschnitt verwenden, um die korrekte Position gegenüber dem Ausgang 1/2" mit i.G. zu finden.
- Utilizando la plantilla de cartón indicada en la Fig. 2 marquen en el techo la posición de los agujeros que serán utilizados sucesivamente para la fijación de la cadena de seguridad "A" e de los ganchos de soporte "B" (Fig. 4).
Utilicen la muesca rectangular para posicionarse de la mejor forma respecto a la salida 1/2"H.

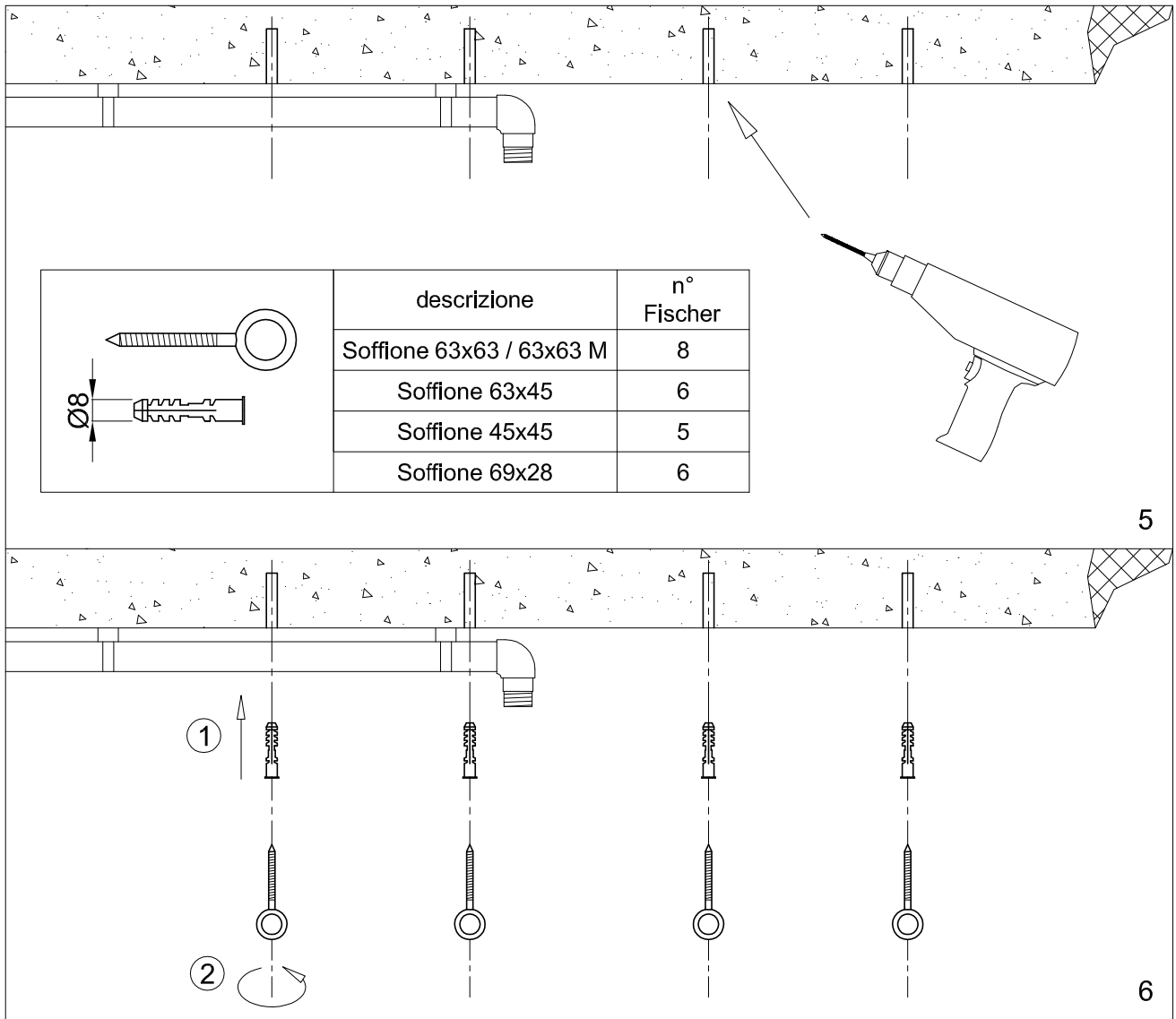

- Forare Ø8 e tassellare come indicato in Fig. 5 / 6.
- Drill Ø8 and insert plugs as in Fig. 5 / 6.
- Percer Ø8 et insérer les fiches ainsi qu'indiqué dans la Fig. 5 / 6.
- Ein Loch mit Ø8 anbohren und verdübeln (Bilder 5 / 6).
- Horaden un Ø8 y coloquen los tacos, como indicado en la figura Fig. 5 / 6.

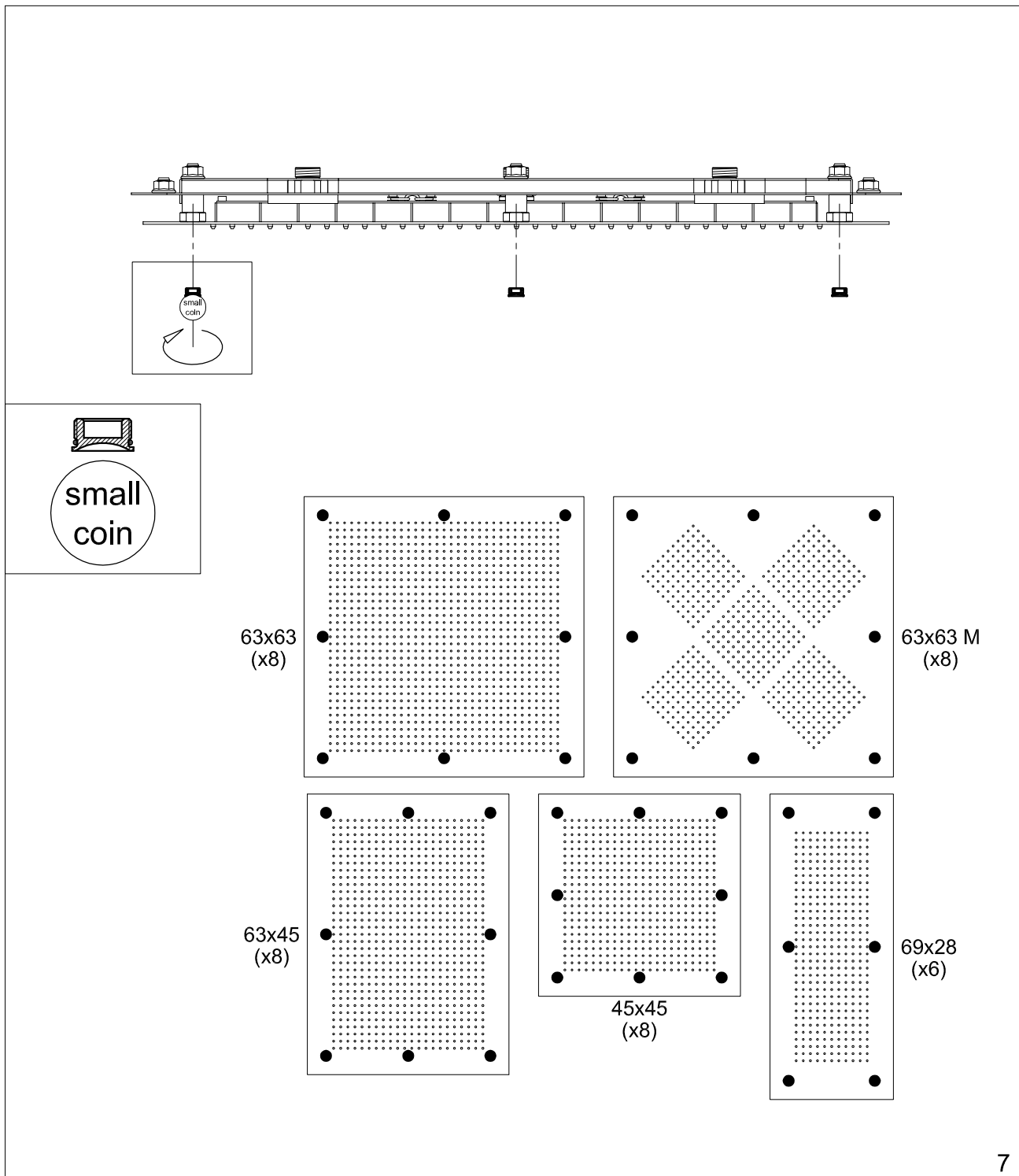

7

- Svitare dal soffione i tappi estetici (Fig. 7).
- Unscrew from the shower head the aesthetical plugs (Fig. 7).
- Dévisser de la pomme de douche les bouchons esthétiques (Fig. 7).
- Die ästhetischen Verschlüsse aus dem Brausekopf herausrauben (Bild 7).
- Destornillen los tapones estéticos del pomo de ducha (Fig. 7).

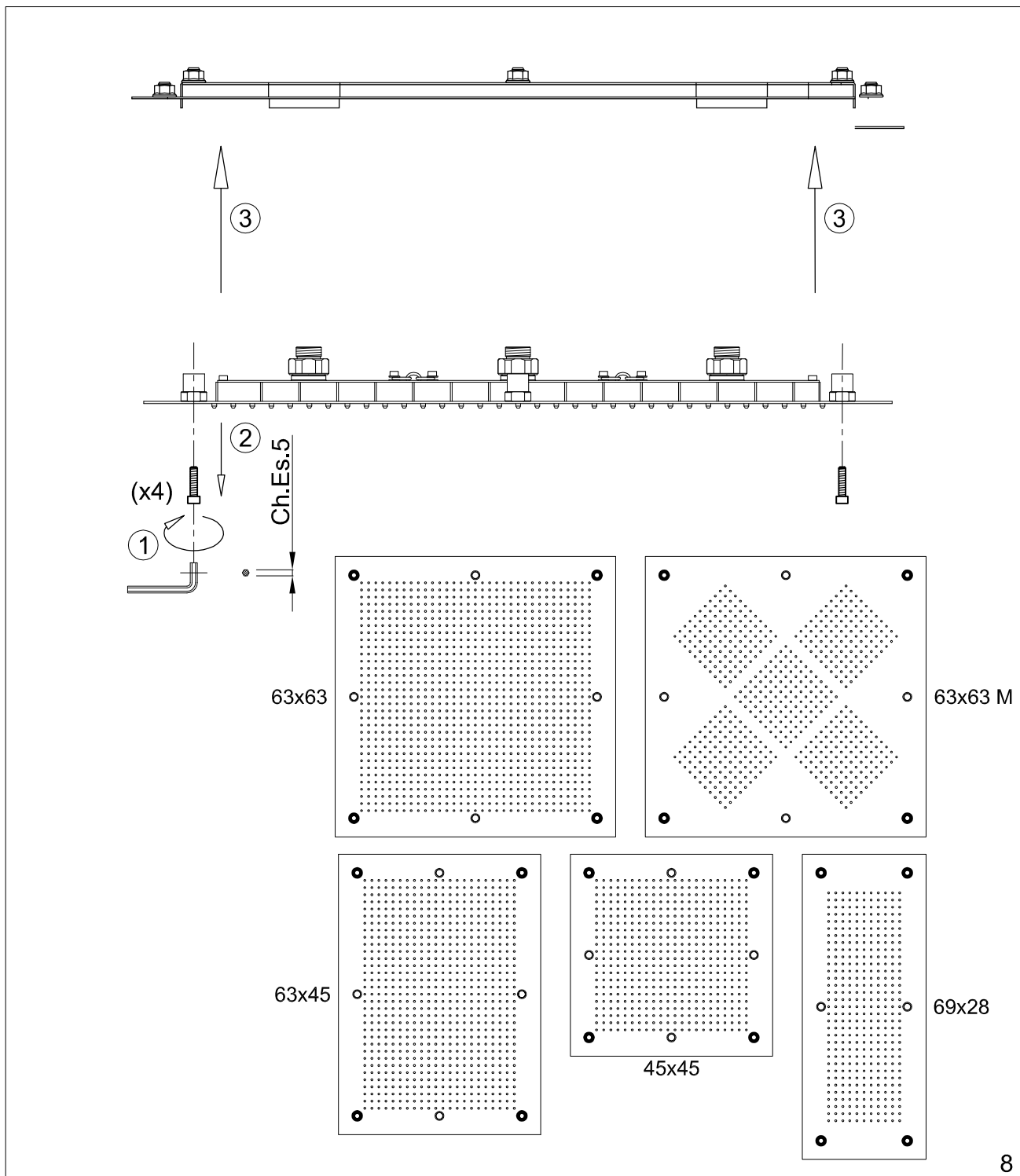

- Svitare le viti e togliere la cornice inox di sostegno come indicato in Fig. 8.
- Unscrew the screws and remove the support stainless frame as in Fig. 8.
- Dévisser les vis et enlever le cadre inox de soutien ainsi qu'indiqué dans la Fig. 8.
- Die Schrauben abschrauben und den stützenden Rahmen aus Rostfreistahl entfernen (Bild 8).
- Aflojen los tornillos y para quitar el marco en acero inoxidable de soporte, como indicado en la Fig. 8.

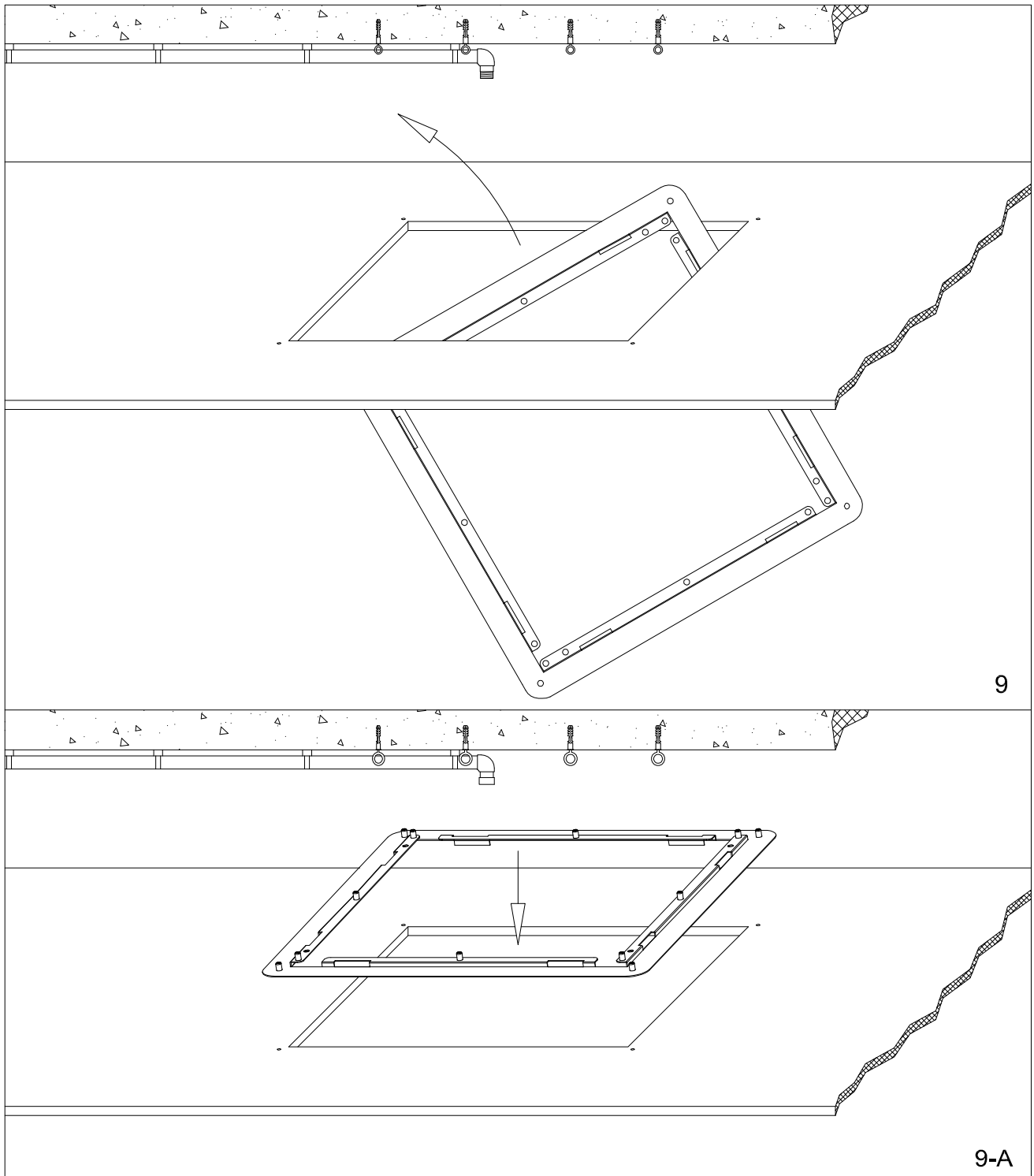

- Inserire sul cartongesso la cornice inox di sostegno (Fig. 9 / 9-A).
- Insert on plasterboard the support stainless frame (Fig. 9 / 9-A).
- Insérer sur le panneau de plâtre le cadre inox de soutien (Fig. 9 / 9-A).
- Den stützenden Rahmen aus Rostfreistahl auf den Gipskarton positionieren (Bilder 9 / 9-A).
- Introduzcan sobre el cartón-yeso el marco en acero inoxidable de soporte (Fig. 9 / 9-A).

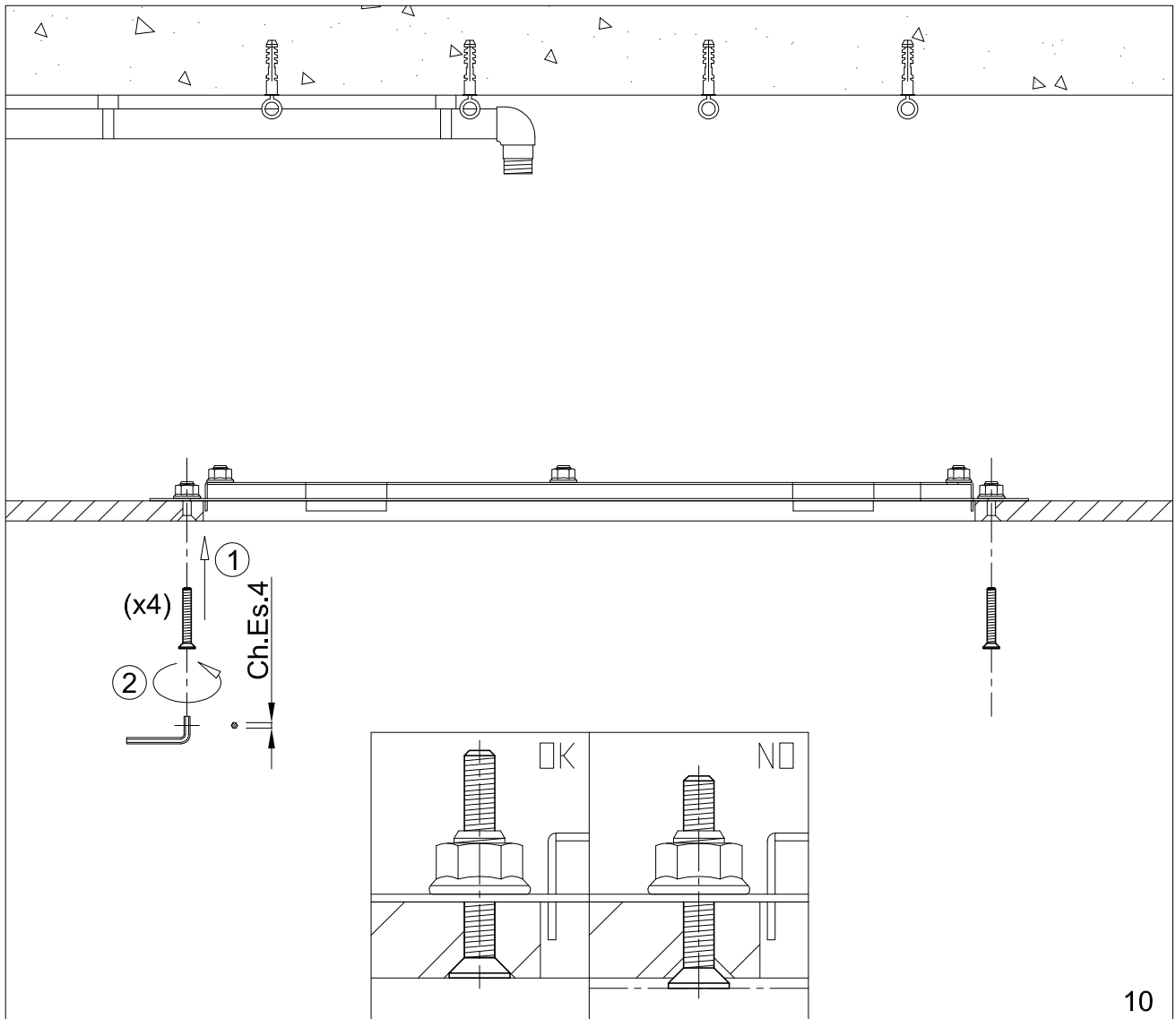

10

- Fissare la cornice inox di sostegno con n° 4 viti a testa svasata fornite (Fig. 10). Prestare attenzione che la testa della vite rimanga incassata nel cartongesso per non pregiudicare l'assemblaggio finale.
- Fasten the stainless support frame with n° 4 screws with flared head supplied (Fig. 10). Pay attention that the head of the screw stays fit in the plasterboard not to damage the final assembly.
- Fixer le cadre inox de soutien avec n° 4 vis à tête évasée fournies (Fig. 10). Faire attention à ce que la tête de la vis reste encastrée dans le panneau de plâtre pour ne pas abîmer l'assemblage final.
- Den stützenden Rahmen aus Rostfreistahl mit 4 gelieferten Schrauben mit Senkkopf befestigen (Bild 10). Darauf achten, dass der Schraubenkopf in dem Gipskarton bleibt, um die Endmontage nicht zu beeinträchtigen.
- Fijen el marco de acero inoxidable de soporte utilizando los 4 tornillos con cabeza avellanada incluidos en el suministro (Fig. 10). Cuiden con que la cabeza del tornillo quede empotrada en el cartón-yeso para no perjudicar el ensamblaje final.

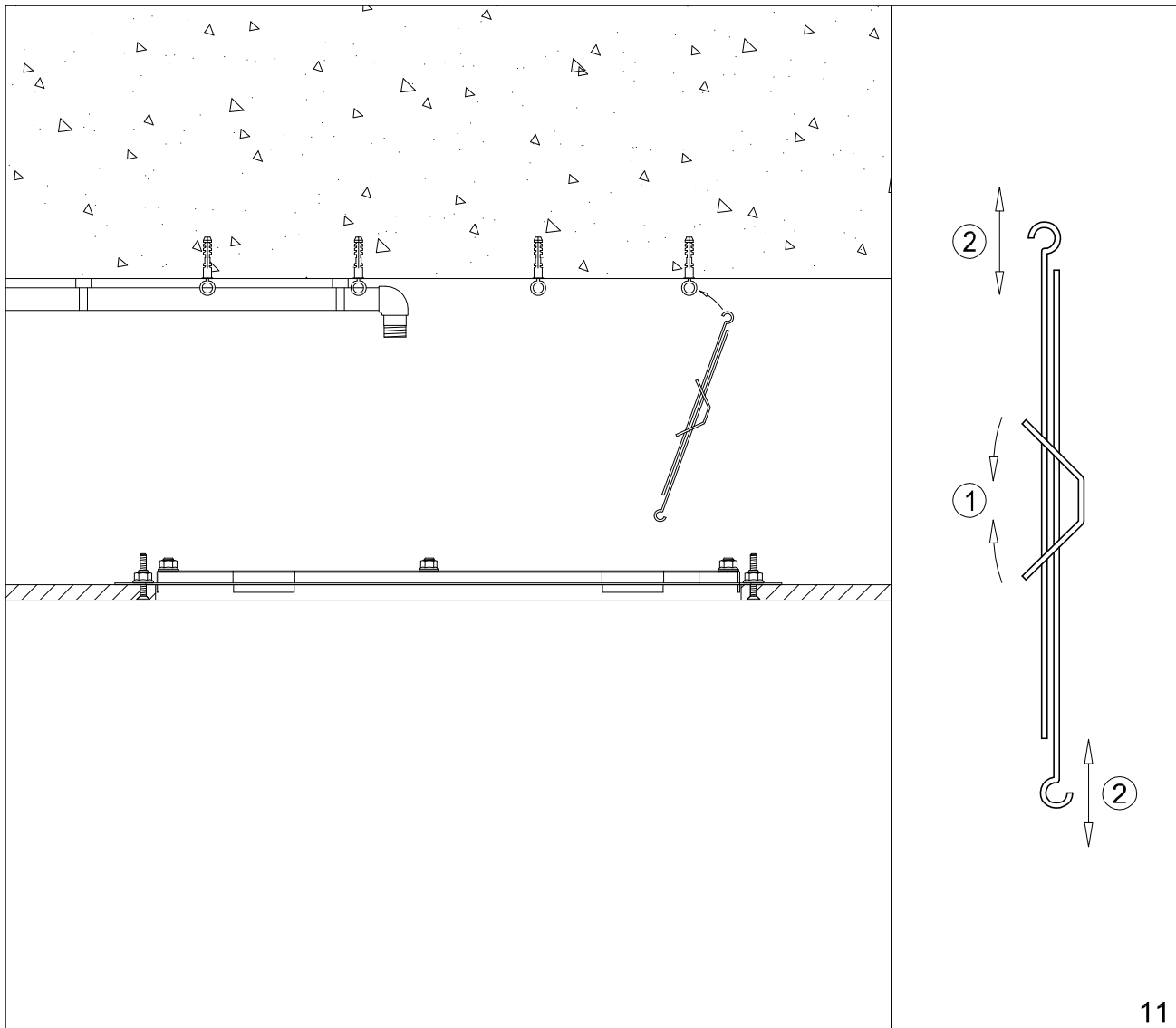

11

- Ancorare i ganci di sostegno (in dotazione) al soffitto come indicato nelle Fig.11. intervenire sulla piastrina in ferro per avere la regolazione dei ganci.
- Anchor support hooks (supplied) to the ceiling as in Fig. 11. use the iron plate to adjust the hooks.
- Ancrer les crochets de support (fournis) au plafond ainsi qu'indiqué dans les Fig. 11. intervenir sur la plaquette en fer pour avoir le réglage des crochets.
- Die Stutzhaken (serienmäßig) an der Decke verankern (siehe Bild 11). Die Haken durch die Eisenplatte einstellen.
- Anclen los ganchos de soporte (incluidos en el suministro) al techo como indicado en la Fig.11. Utilizando la planchita de hierro regulen los ganchos.

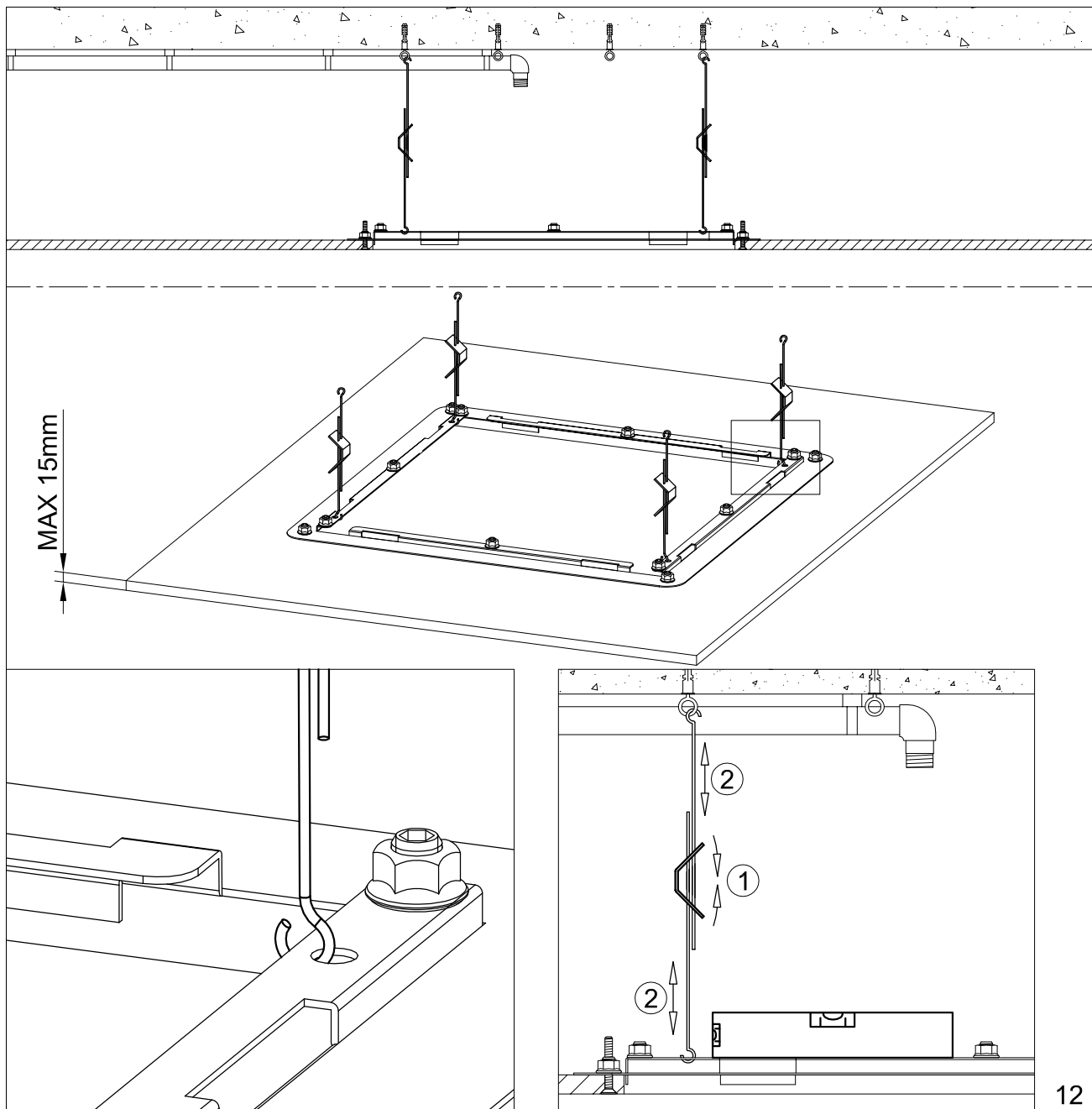

12

- Ancorare l'altro capo dei ganci di sostegno alla cornice inox come indicato nelle Fig. 12. Mettere in bolla la cornice inox agendo sui ganci di sostegno.
- Anchor the other end of support hooks to stainless frame as in Fig. 12. Level stainless frame with the support hooks.
- Ancrer l'autre extrémité des crochets de support au cadre inox ainsi qu'indiqué dans les Fig. 12. Niveauer le cadre inox avec les crochets de support.
- Das andere Ende der Stützhaken an dem Rahmen aus Rostfreistahl verankern (siehe Bild 12). Die Stützhaken benutzen um die Rahmen aus Edelstahl zu ebener.
- Anclar la otra extremidad de los ganchos de soporte al marco de acero inoxidable como indicado en la Fig. 12. Nivel el marco de acero inoxidable con los ganchos de soporte.

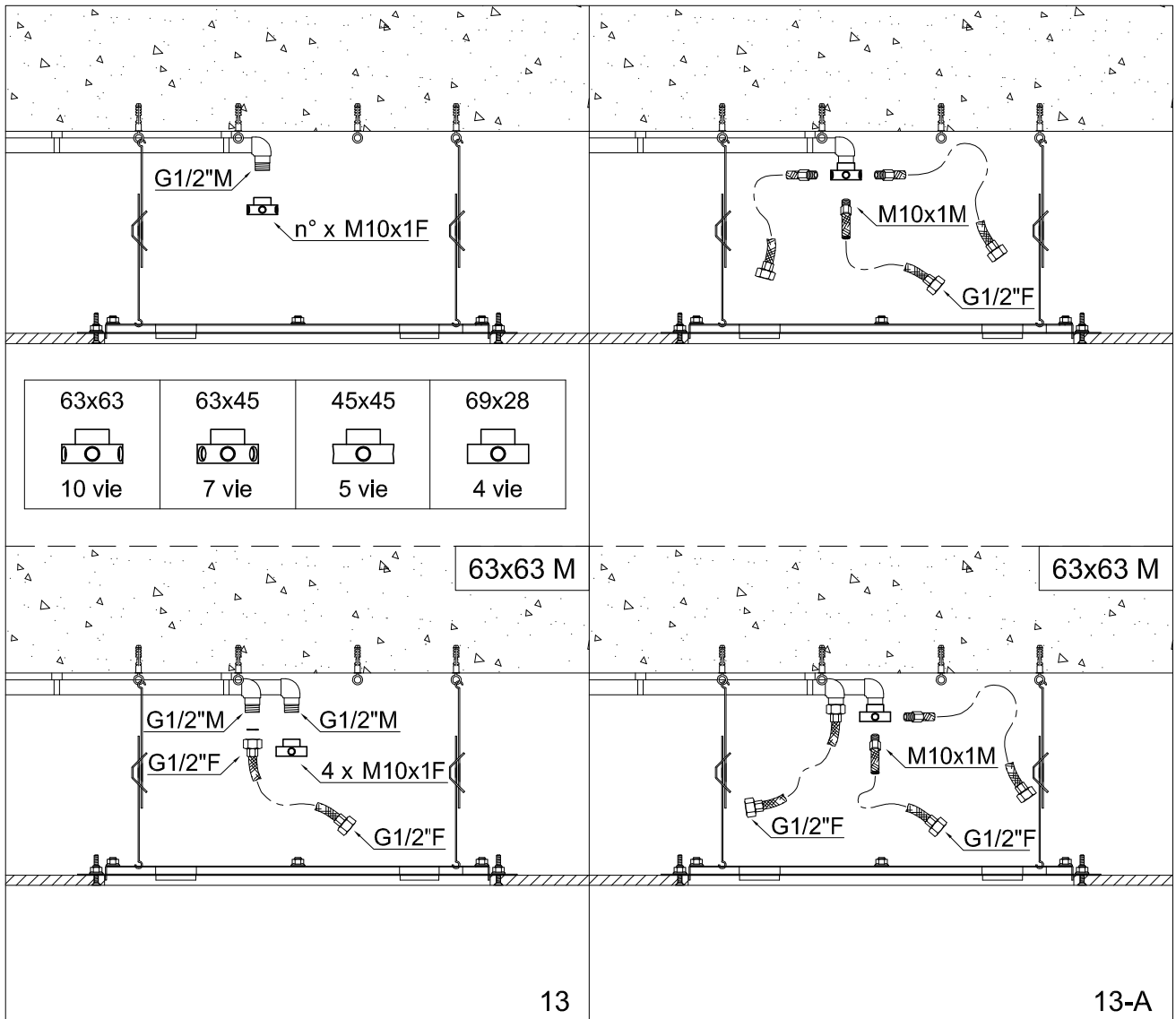

- Serrare a tenuta i raccordi forniti in dotazione avendo cura di posizionare orizzontalmente le uscite M10x1F (3, 4, 6 o 9 vie) (Fig. 13).
Serrare a tenuta gli attacchi DN13 in dotazione (Fig. 13-A) anteposando le guarnizioni in dotazione.
- Screw sealed the connections supplied paying attention to position horizontally outlets M10x1F (3, 4, 6 or 9-way) (Fig. 13).
Screw sealed the connections DN13 supplied (Fig. 13-A).
- Serrer étanches les raccordements fournis en vérifiant de positionner horizontalement les sorties M10x1F (3, 4, 6 ou 9 voies) (Fig. 13).
Serrer étanches les connexions DN13 fournies (Fig. 13-A).
- Die serienmäßigen Verbindungen dicht festklemmen, und darauf achten, dass die Ausgänge M10x1F mit i.G. (3, 4, 6 oder 9 Wege) horizontal gelegt werden (Bild 13).
Die serienmäßigen Ansätze DN13 dicht festklemmen (Bild 13-A).
- Cierren herméticamente las conexiones incluidas en el suministro cuidando con posicionar horizontalmente las salidas M10x1F (3, 4, 6 ó 9 vías) (Fig. 13).
Cierren herméticamente los pequeños acoplamientos DN13 incluidos en el suministro (Fig. 13-A).

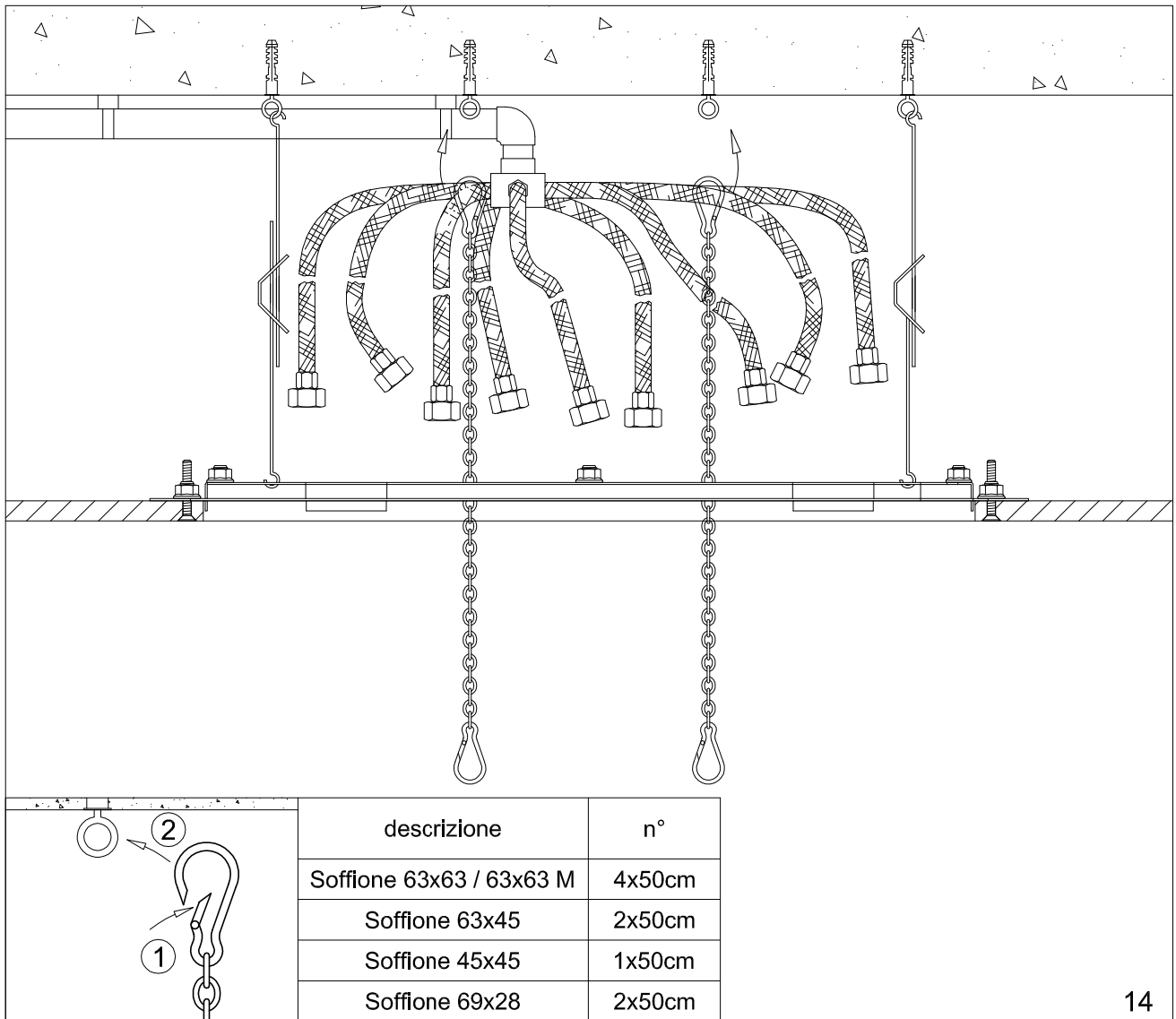

14

- Agganciare le catene di sicurezza ai punti di ancoraggio come illustrato in Fig. 14.
- Hook safety chains to anchoring points as in Fig. 14.
- Accrocher les chaînes de sécurité aux points d'ancrage ainsi qu'illustré dans la Fig. 14.
- Die Sicherheitsketten an den Verankerungspunkten wie gezeigt verankern (Bild 14).
- Enganchen las cadenas de seguridad en los puntos de anclaje como indicado en la Fig. 14.

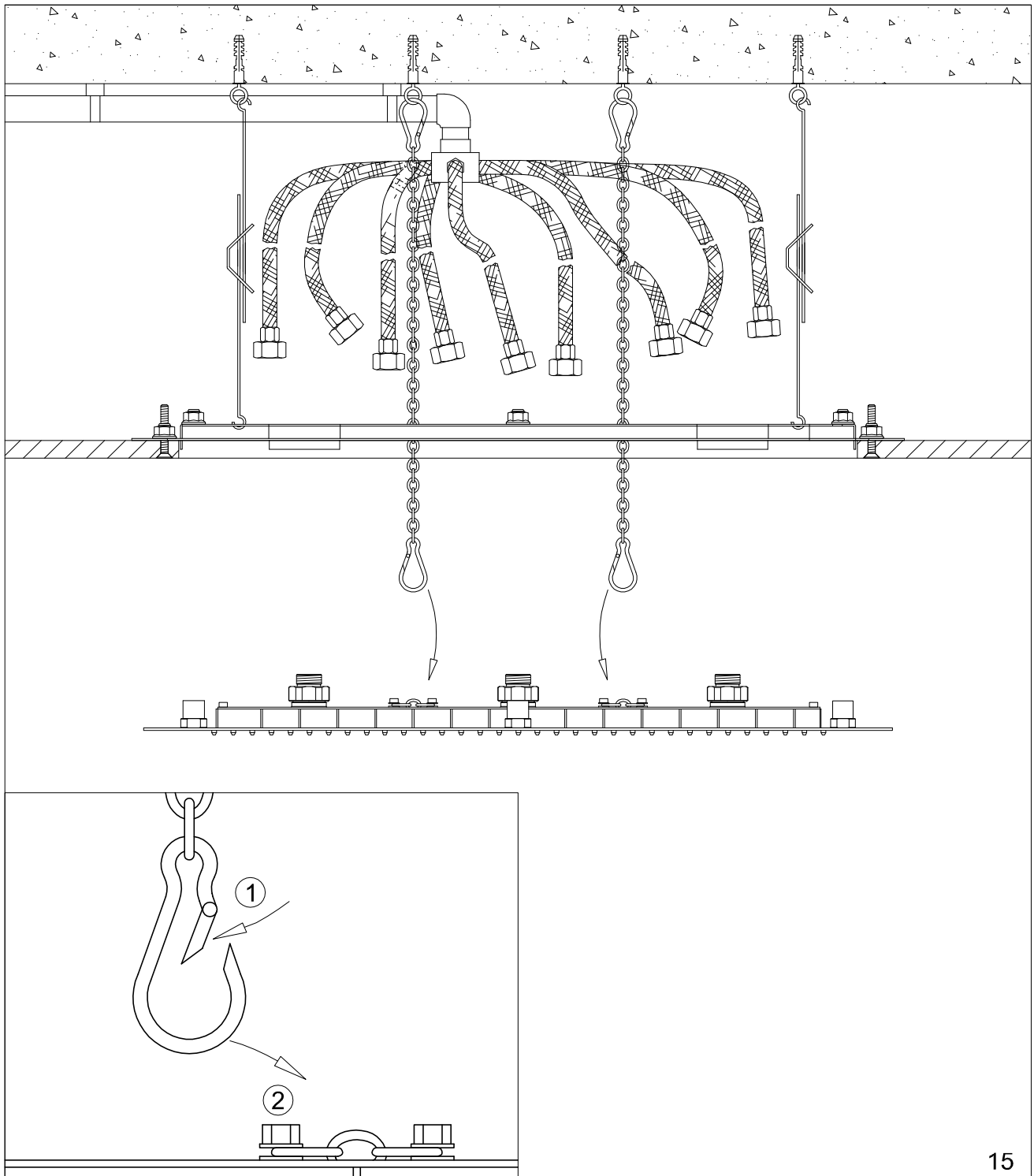

15

- Fissare il soffione alle catene viste nella fase precedente (Fig. 15). Così facendo il soffione è "in sicurezza".
- Fasten the shower head to chains seen at previous stage (Fig. 15). Thus the shower head is "safe".
- Fixer la pomme de douche aux chaînes vues dans la phase précédente (Fig. 15). Ainsi la pomme de douche est "en sécurité".
- Den Brausekopf an den Sicherheitsketten befestigen (Bild 15). Der Brausekopf ist dann "sicher".
- Fijen el florón a las cadenas indicadas en el punto anterior (Fig. 15), para que el florón se encuentre "en condiciones de seguridad".

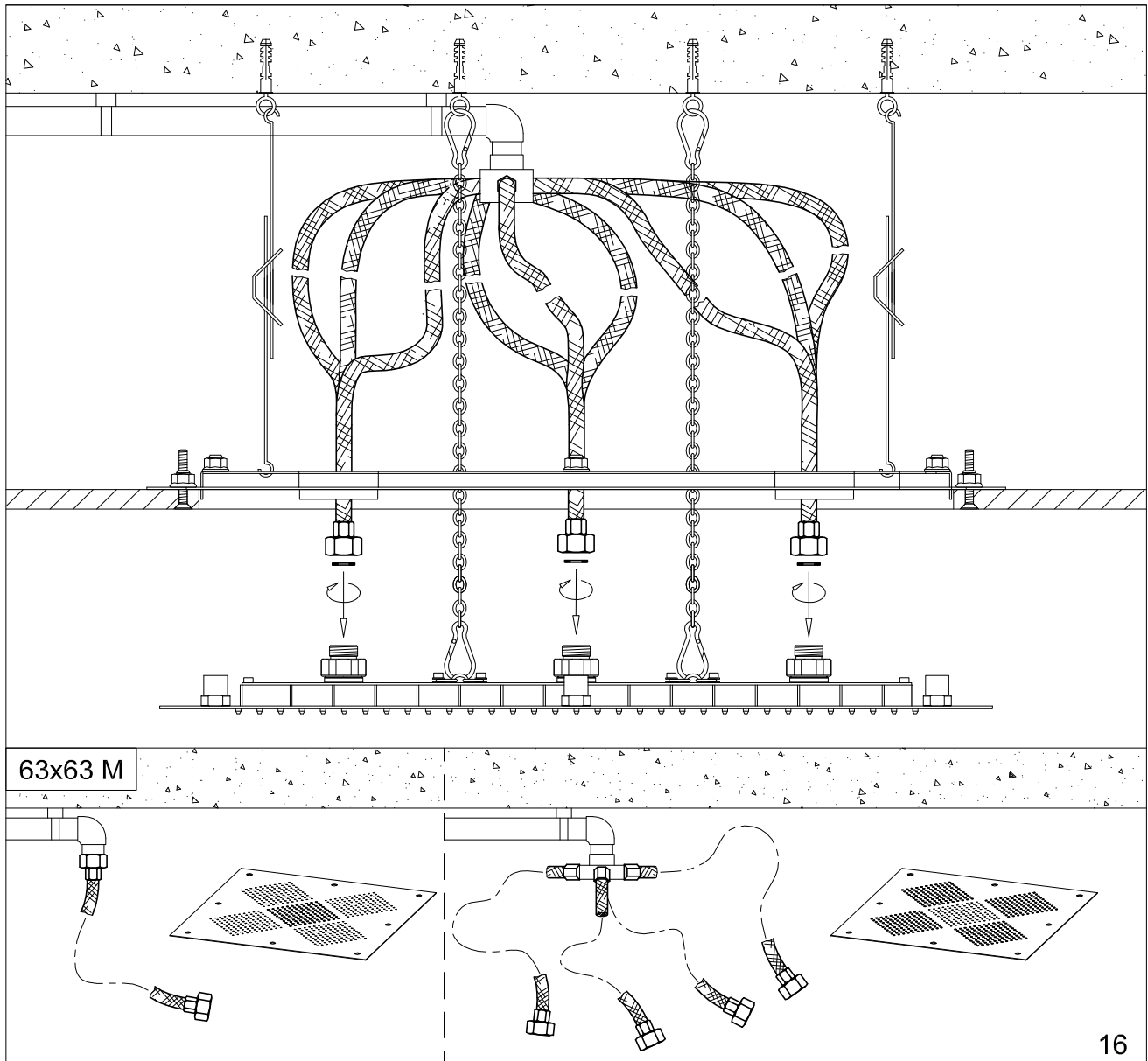

- Serrare a tenuta gli attaccini al soffione, antepoendo le guarnizioni in dotazione (Fig. 16).
 Attenzione, prima di ultimare l'installazione, verificare che l'impianto sia perfettamente a tenuta d'acqua.
 La garanzia del prodotto non copre i danni o i difetti causati da una cattiva installazione.
- Screw sealed the connections to the shower head, putting supplied gaskets first (Fig. 16).
 Attention, before ending the installation, verify that the plant is perfectly watertight.
 The guarantee of the product does not respond for damages and defects caused by wrong use and incorrect installation.
- Serrer étanches les connexions à la pomme de douche, en mettant avant les garnitures fournies (Fig. 16).
 Attention avant de finir l'installation, vérifier que l'implant soit parfaitement étanche à l'eau.
 La garantie du produit ne couvre pas les dommages et les défauts causés par une installation incorrecte.
- Die Ansätze an dem Brausekopf dicht festklemmen, nachdem die gelieferten Dichtungen eingefügt worden sind (Bild 16).
 Achtung, bevor man die Installation vollendet, muss man die Anlage auf perfekte Wasserdichtigkeit überprüfen.
 Die Garantie des Produktes deckt keine Schäden oder Defekte, die auf eine fehlerhafte Installation zurückzuführen sind.
- Cierren herméticamente los pequeños acoplamientos al florón, interponiendo las junta incluidas en el suministro (Fig. 16).
 Cuidado: antes de finalizar la instalación, verifiquen que la instalación sea perfectamente hermética.
 La garantía del producto no cubre daños o defectos debidos a una instalación incorrecta.

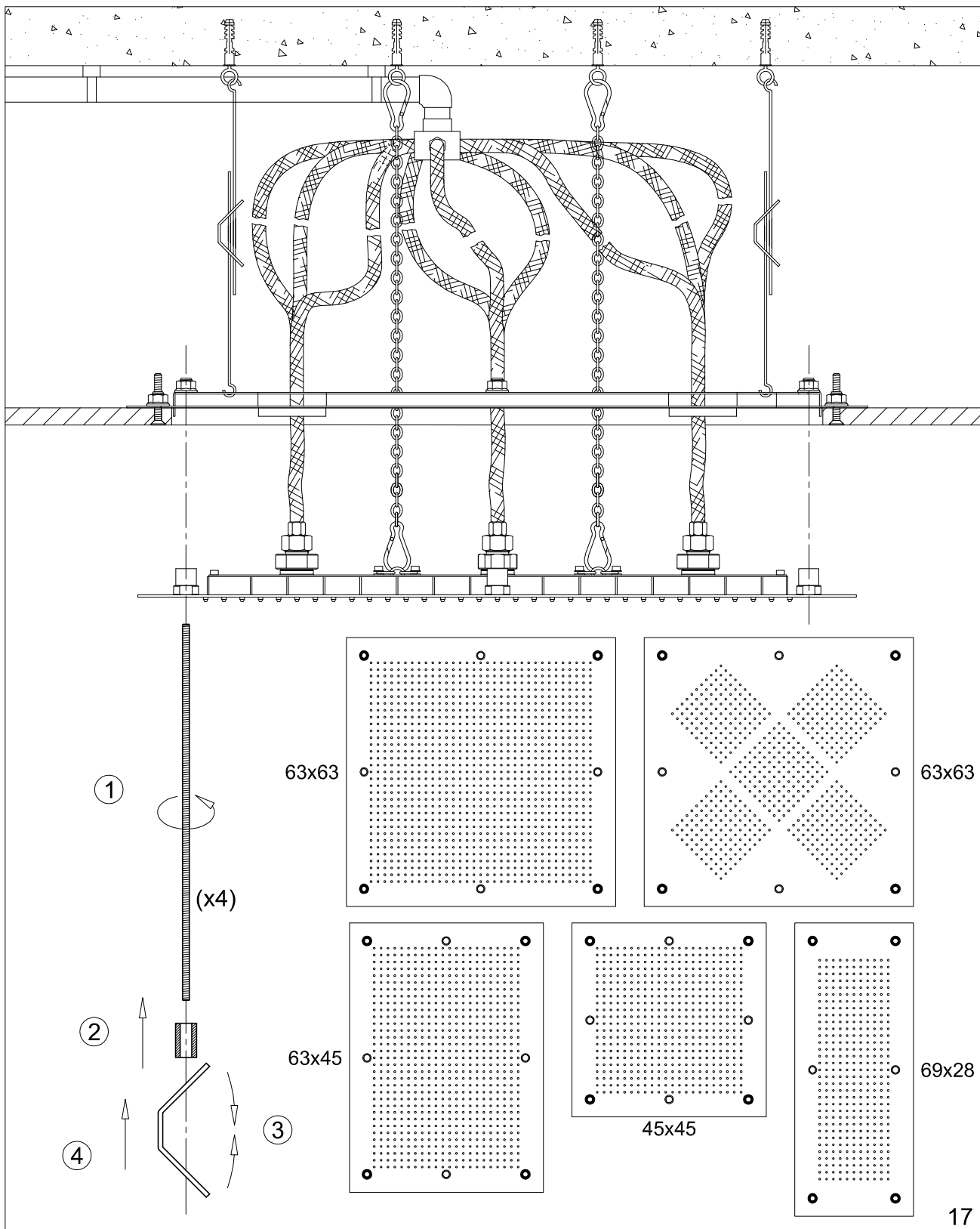

- Avvitare la barra filettata con sistema a molla nei 4 punti indicati in Fig. 17, dopo aver rimosso con cura i tappi estetici.
- Screw the threaded bar with spring system in the 4 points in Fig. 17, after removing aesthetic plugs.
- Visser la barre filetée avec système à ressort dans les 4 points indiqués dans la Fig. 17, après avoir enlevé soigneusement les bouchons esthétiques.
- Die gewindegeschnittene Stange mit Federsystem an den 4 gezeigten Punkten einschrauben (Bild 17), nachdem die ästhetischen Verschlüsse sorgfältig entfernt worden sind.
- Atornillan la varilla enroscada con el sistema de resorte en los 4 puntos indicados en la Fig. 17, tras haber removido los tapones estéticos.

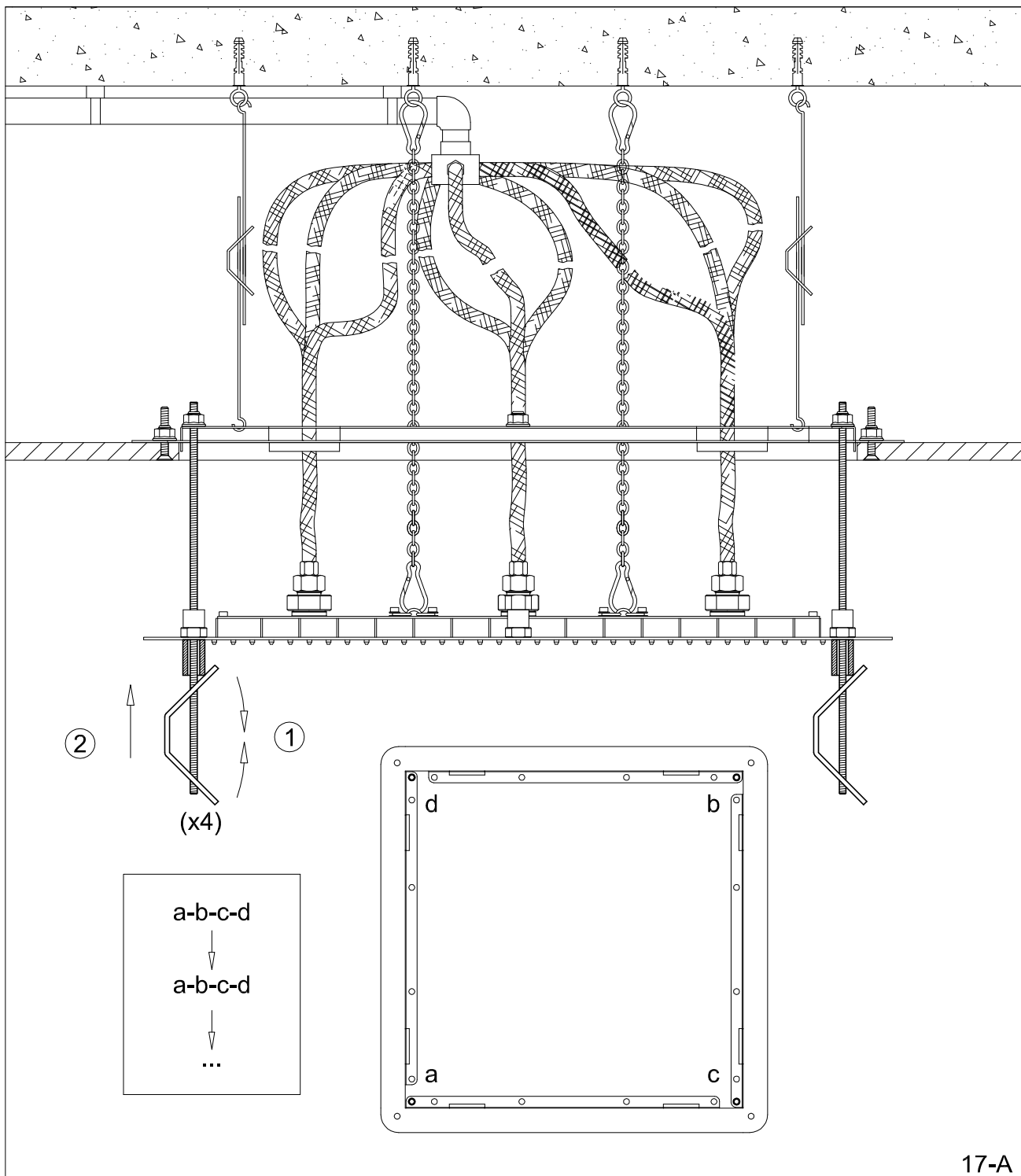

- Utilizzando i congegni a molla e seguendo la sequenza indicata, portare il soffione perfettamente a contatto con il controsoffitto (Fig. 17-A).
- Using the spring devices and following the indicated sequence, take the shower head perfectly in contact with false ceiling (Fig. 17-A).
- Utilisant les dispositifs à ressort et suivant la séquence indiquée, mettre la pomme de douche parfaitement en contact avec le faux plafond (Fig. 17-A).
- Mit Hilfe der Federgeräte und Einhaltung der angegebenen Anweisungen, den Brausekopf direkt mit der Einschubdecke verbinden (Bild 17-A).
- Utilizando los dispositivos de resorte y según la secuencia indicada, lleven el florón perfectamente en contacto con el contratecho (Fig. 17-A).

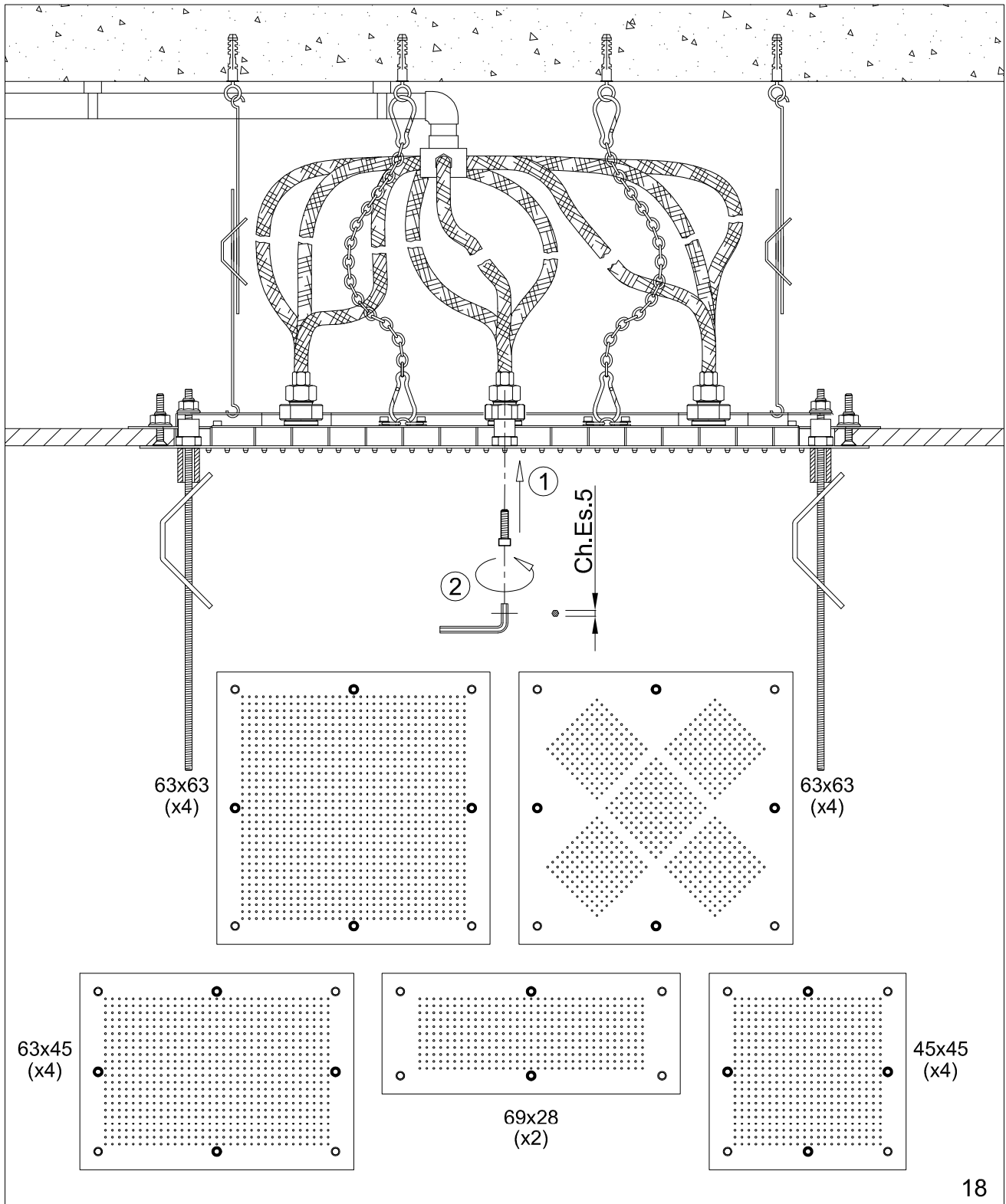

- Fissare il soffione con le viti a testa cilindrica fornite (Fig. 18).
- Fasten the shower head with the supplied cylindrical head screws (Fig. 18).
- Fixer la pomme de douche avec les vis à tête cylindrique fournies (Fig. 18).
- Den Brausekopf mit den serienmäßigen Zylinderkopfschrauben befestigen (Bild 18).
- Fijen el florón utilizando los tornillos de cabeza cilíndrica incluidos en el suministro (Fig. 18).

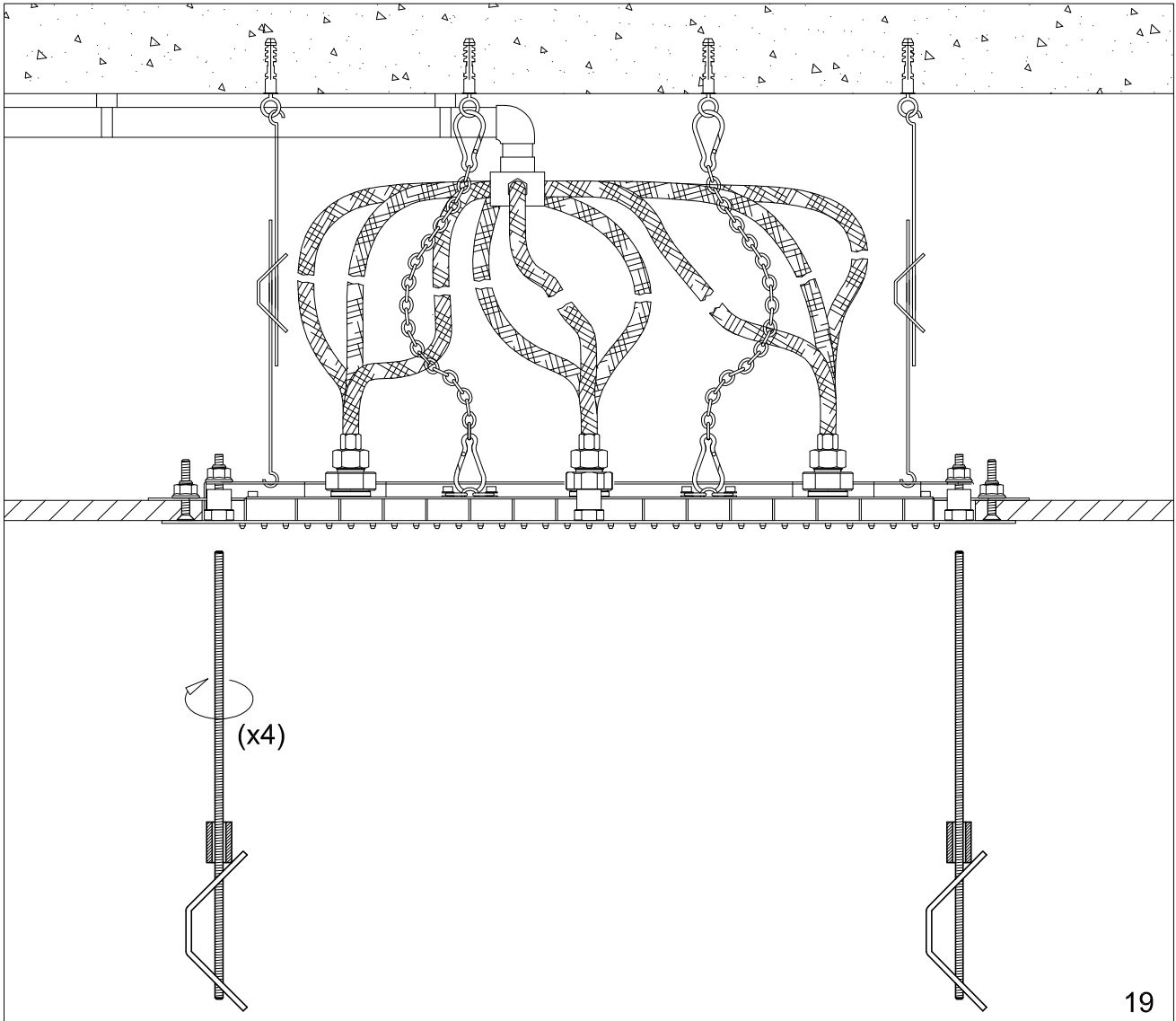

19

- Svitare la barra filettata come illustrato in Fig. 19.
- Unscrew the threaded bar as in Fig. 19.
- Dévisser la barre filetée ainsi qu'illustré dans la Fig. 19.
- Die gewindegeschnittene Stange wie gezeigt losschrauben (Bild 19).
- Destornillen la varilla enroscada, como indicado en la Fig. 19.

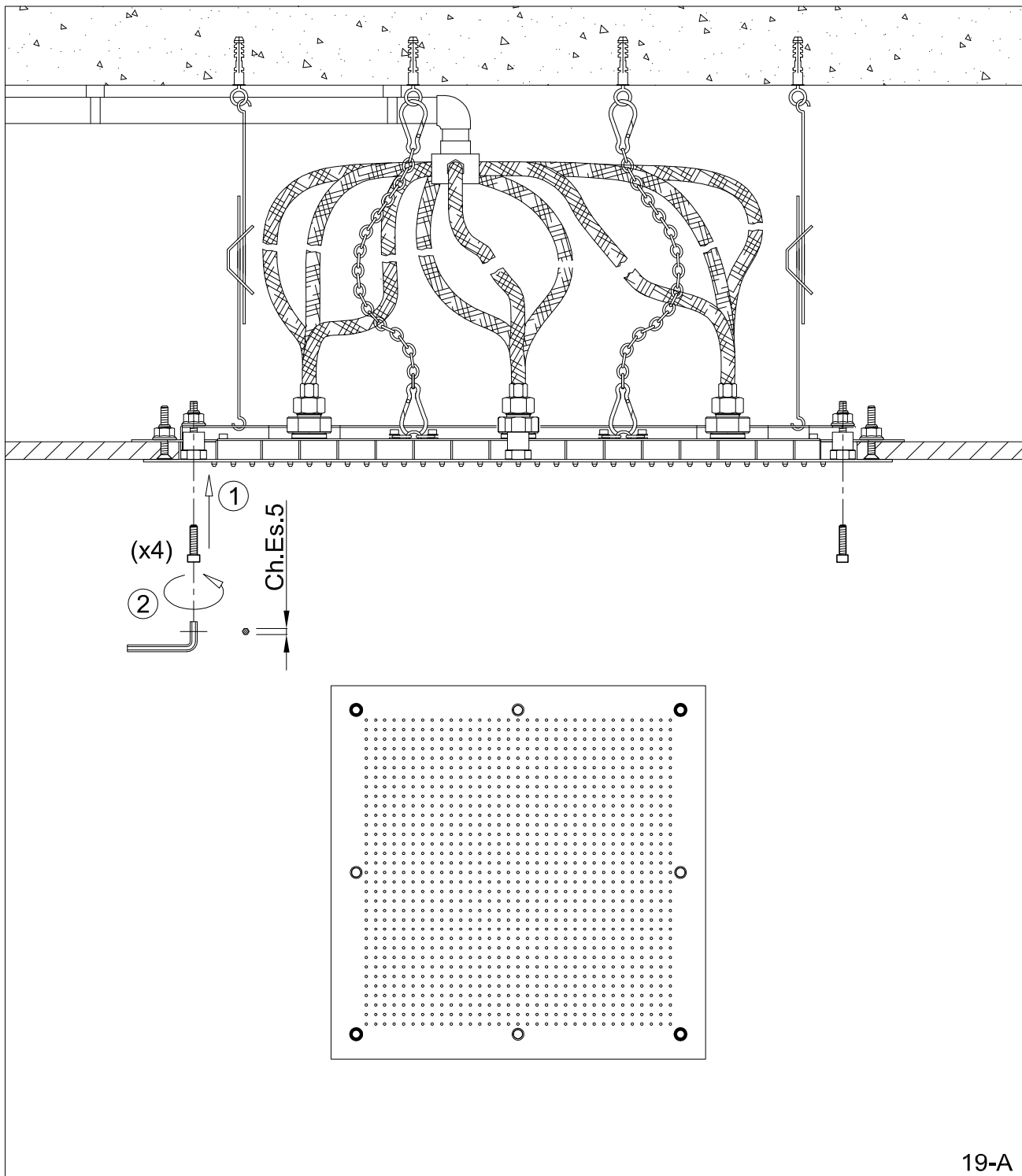

19-A

- Ultimare la sequenza fissando le viti rimanenti (Fig. 19-A).
- Finish the sequence fastening the remaining screws (Fig. 19-A).
- Compléter la séquence en fixant les vis restantes (Fig. 19-A).
- Um die Operationen zu beenden, die Restschrauben festschrauben (Bild 19-A).
- Finalicen la secuencia fijando los demás tornillos (Fig. 19-A).

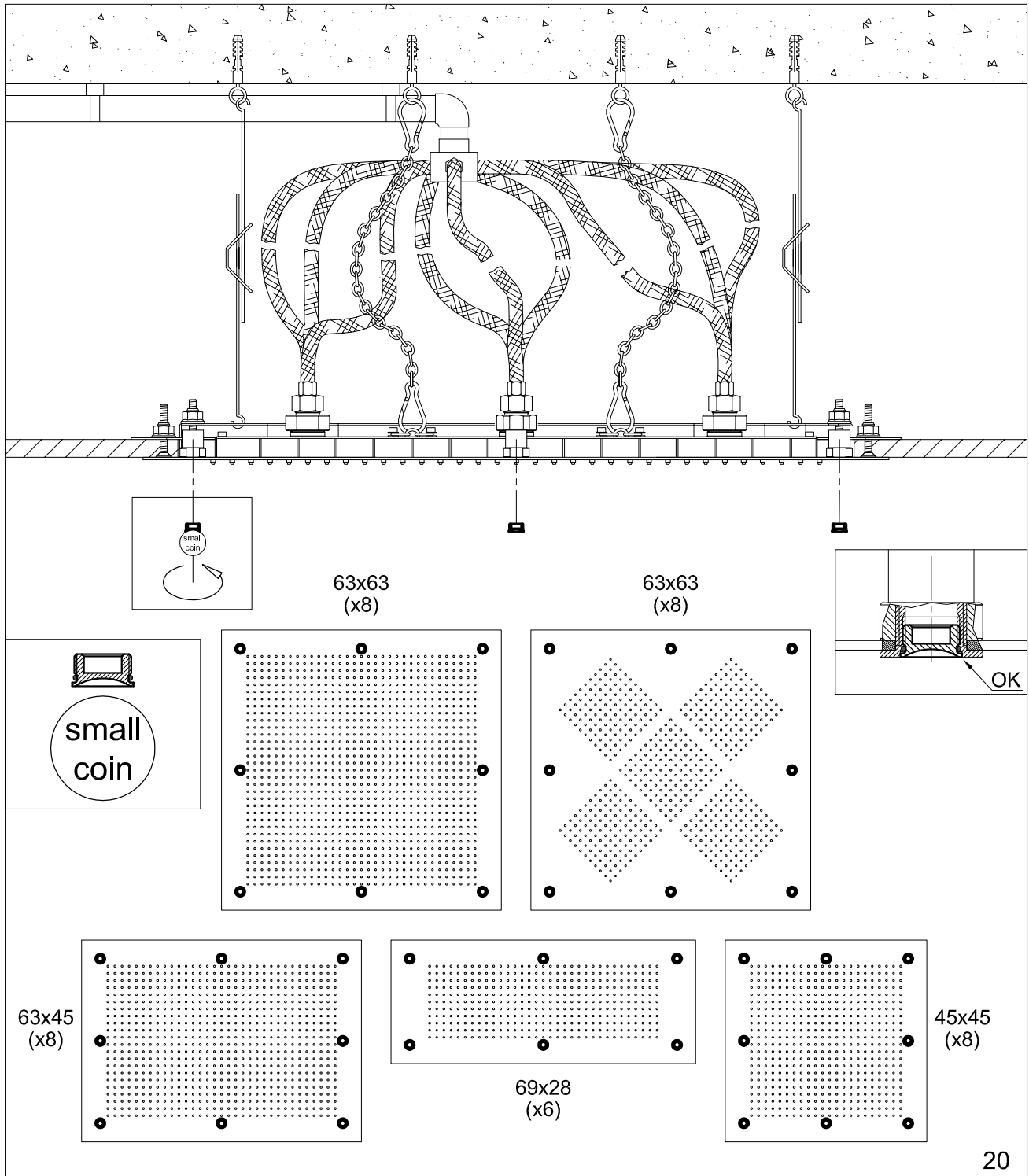

- Avvitare al soffione i tappi estetici prestando attenzione, che una volta avvitati, siano a filo col soffione stesso (Fig. 20).
- Screw to shower head aesthetic plugs paying attention, once screwed, they are leveled with shower head (Fig. 20).
- Visser à la pomme de douche les bouchons esthétiques en faisant attention, une fois revissés, qu'ils soient nivelés avec la pomme de douche (Fig. 20).
- Die ästhetischen Verschlüsse an den Brausekopf anschrauben, und dafür sorgen, dass sie am Ende der Verschraubung mit dem Brausekopf aufgereiht sind (Bild 20).
- Atornillar al florón los tapones estéticos cuidando con que queden al mismo nivel del florón tras haber sido atornillados (Fig. 20).

MANUTENZIONE - MAINTENANCE ENTRETIEN - WARTUNG - MANTENIMIENTO

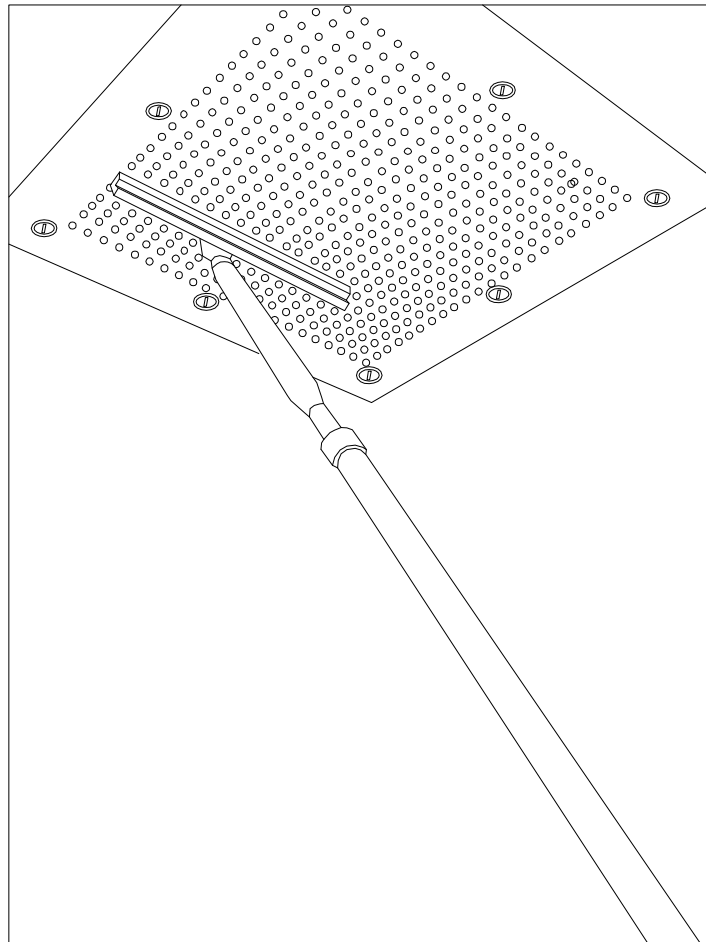

Attenzione:

- per il buon funzionamento eseguire una manutenzione periodica, in base alla presenza di calcare;
- per una corretta manutenzione non è necessario smontare il soffione ma eseguire le seguenti operazioni:
 1. far scorrere acqua corrente tiepida;
 2. pulire l'esterno del filtro con una spatola lavavetri.

Warning:

- for a correct functioning effect, accordingly to the limestone presence, a periodic maintenance;
- for a correct maintenance, it is not necessary to disassemble the shower head, just effect the following operations:
 1. let flow the warm water;
 2. clean with a normal glass-washer the external surface of the shower head.

Attention:

- Pour un bon fonctionnement effectuer un entretien périodique selon la présence du calcaire;
- Pour un entretien correcte il n'est pas nécessaire de démonter la pomme de douche, il suffira d'effectuer les opérations suivantes:
 1. faire couler l'eau courante tiède;
 2. nettoyer la parties externe du filtre à l'aide d'un lave vitre.

Achtung:

- für einen guten Lauf führen, nach der Menge des Kalkstein, eine periodische Wartung aus.
- für eine richtige Wartung demontieren den Duschkopfe nicht , sondern die folgenden Vorgänge auszuführen:
 1. lauwarmes Wasser durchfließen
 2. die Außenseite des Filters mit einem Fensterputzgerät saubermachen

Atención:

- Para asegurar el buen funcionamiento efectúen un mantenimiento periódico, según la presencia de caliza;
- Para un correcto mantenimiento no es necesario desmontar el rociador, sino efectuar las siguientes operaciones:
 1. hacer difluir el agua corriente tibia;
 2. limpiar el exterior del filtro con una espátula lava-cristales.

CALFLEX[®] SRL
— designed & made in Italy

Z.I. 5/bis – 28891 Nonio – VB – Italia
Tel. +39 0323 889328 – Fax +39 0323 889338
www.calflex.it – info@calflex.it
R.I. VB – C.F. – P.IVA 010099690032 IsoStato IT
Cap. Soc. €100.000,00 i.v. R.E.A. n.148489