

# Инструкция по эксплуатации

Электрическая цепная пила Hitachi CS35Y HTC-CS35Y

**Цены на товар на сайте:**

[http://hitachi.vseinstrumenti.ru/sadovaya\\_tehnika/elektropily\\_tsepnye/elektricheskie/hitachi\\_cs35y/](http://hitachi.vseinstrumenti.ru/sadovaya_tehnika/elektropily_tsepnye/elektricheskie/hitachi_cs35y/)

**Отзывы и обсуждения товара на сайте:**

[http://hitachi.vseinstrumenti.ru/sadovaya\\_tehnika/elektropily\\_tsepnye/elektricheskie/hitachi\\_cs35y/#tab-Responses](http://hitachi.vseinstrumenti.ru/sadovaya_tehnika/elektropily_tsepnye/elektricheskie/hitachi_cs35y/#tab-Responses)

# HITACHI

Chain Saw  
Kettensäge  
Αλυσοπρίονο  
Piła łańcuchowa  
Motorfűrész  
Řetězová pila

Zincirli Ağaç Kesme Testeresi  
Fierăstrău cu lanț  
Motorna verižna žaga  
Reťazová píla  
Бензопила

CS 30Y · CS 35Y · CS 40Y · CS 45Y

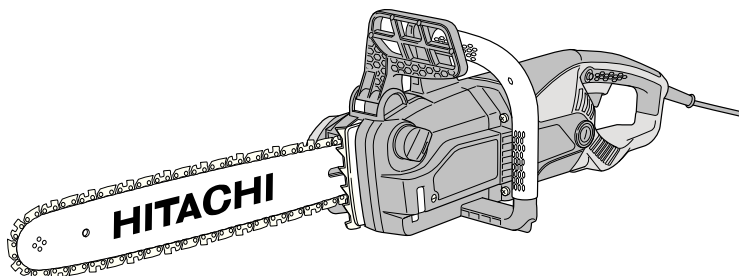

CS35Y

Read through carefully and understand these instructions before use.  
Diese Anleitung vor Benutzung des Werkzeugs sorgfältig durchlesen und verstehen.  
Διαβάστε προσεκτικά και κατανοήσετε αυτές τις οδηγίες πριν τη χρήση.  
Przed użytkowaniem należy dokładnie przeczytać niniejszą instrukcję i zrozumieć jej treść.  
Használat előtt olvassa el figyelmesen a használati utasítást.  
Před použitím si pečlivě přečtete tento návod a ujistěte se, že mu dobře rozumíte.  
Aleti kullanmadan önce bu kılavuzu iyice okuyun ve talimatları anlayın.  
Înainte de utilizare, citiți cu atenție și înțelegeți prezentele instrucțiuni.  
Pred uporabo natančno preberite in razumite ta navodila.  
Pred použitím si dôkladne tieto pokyny prečítajte a pochopte ich.  
Будь ласка, прочитайте інструкції і перевірте себе, чи все зрозуміло, перш ніж користуватися приладом.  
Внимательно прочтите данную инструкцию по эксплуатации прежде чем пользоваться инструментом.



Handling instructions  
Bedienungsanleitung  
Οδηγίες χειρισμού  
Instrukcja obsługi  
Kezelési utasítás  
Návod k obsluze



Kullanım talimatları  
Instrucțiuni de utilizare  
Navodila za rokovanje  
Pokyny na manipuláciu  
Інструкції щодо поводження з пристроєм  
Інструкція по експлуатації

**Hitachi Koki**

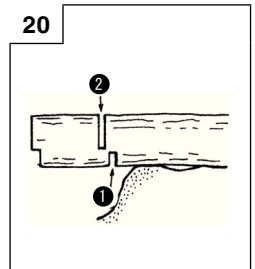
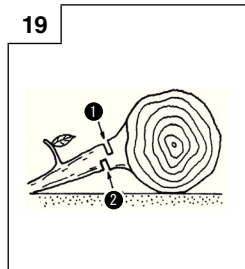
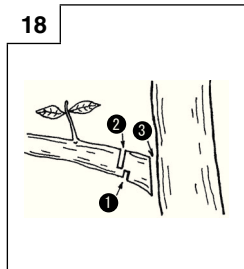
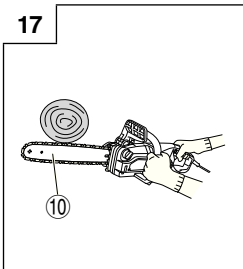
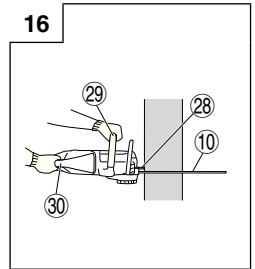
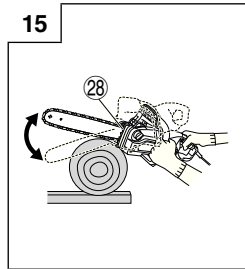
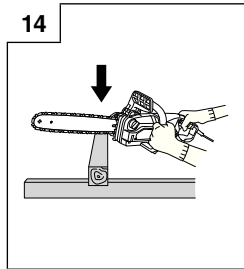
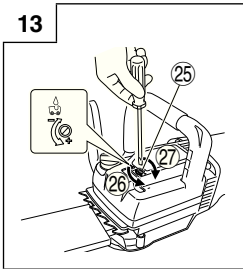
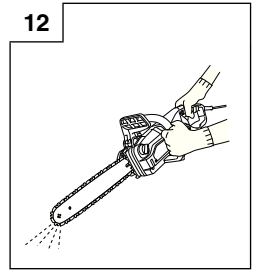
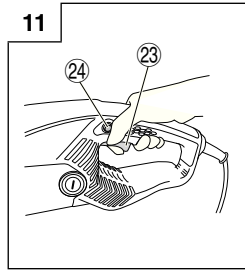
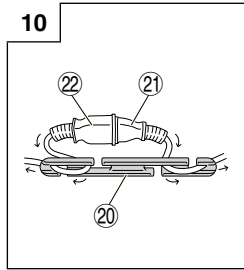
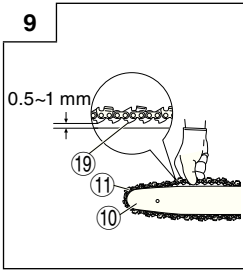
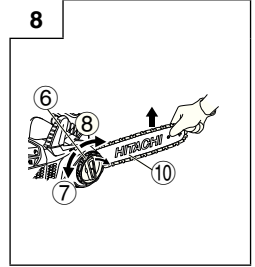
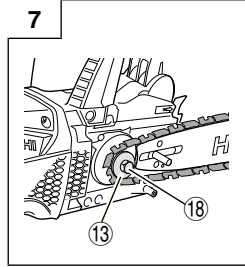
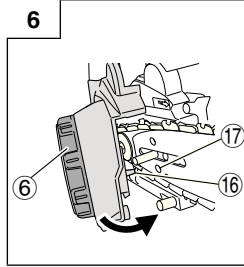
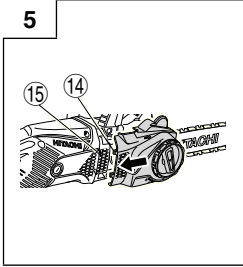
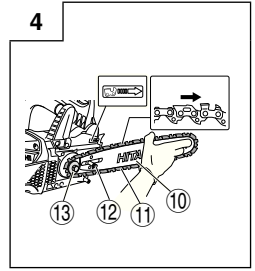
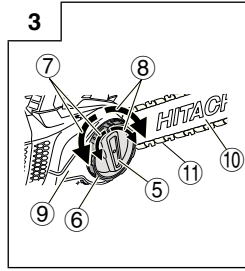
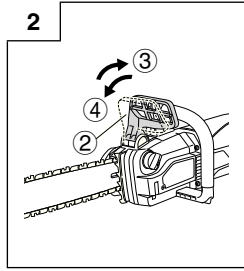
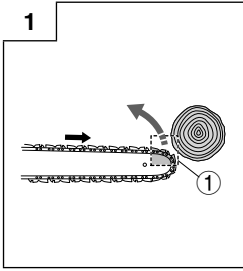

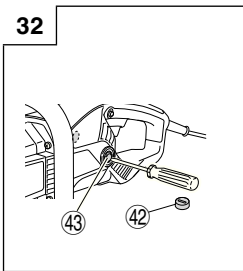
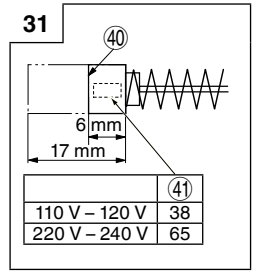
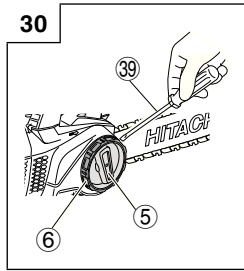
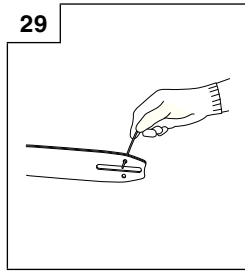
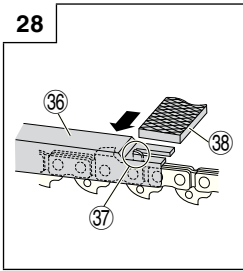
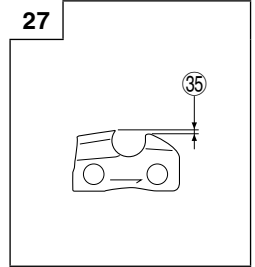
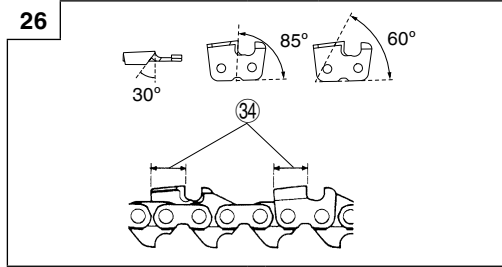
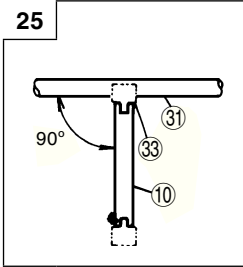
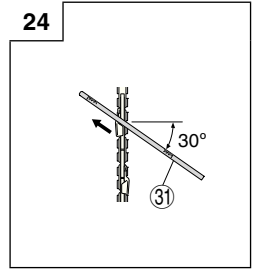
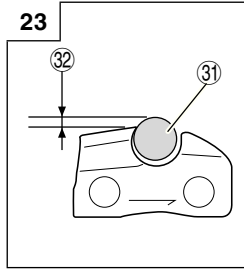
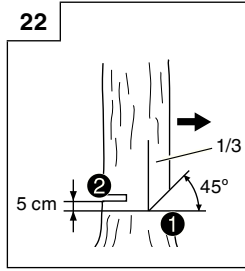
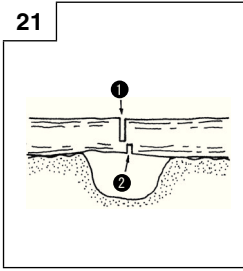





	English	Deutsch	Ελληνικά	Polski
①	Kickback zone	Rückstoßzone	Ζώνη οπισθίου λακτίσματος	Strefa odbicia
②	Chain brake	Kettenbremse	Φρένο αλυσίδας	Hamulec łańcucha
③	Free	Frei	Ελεύθερη	Odblokuj
④	Lock	Verriegeln	Ασφάλιση	Zablokuj
⑤	Knob	Drehknopf	Κόμβος	Pokrętło
⑥	Tension dial	Spannungswählschalter	Επιλογή τάσης	Pokrętło regulacji napięcia
⑦	Loosen	Lösen	Χαλαρώστε	Poluzuj
⑧	Tighten	Anziehen	Σφίξτε	Dokręć
⑨	Side cover	Seitliche Abdeckung	Πλευρικό κάλυμμα	Pokrywa boczna
⑩	Guide bar	Schwert	Λάμα	Prowadnica
⑪	Saw chain	Sägekette	Αλυσίδα πριονιού	Łańcuch piły
⑫	Bolt	Schraube	Μπουλόνι	Śruba
⑬	Sprocket	Kettenzahnrad	Γρανάζι	Koło łańcuchowe
⑭	Hook portion	Hakenteil	Τμήμα αγκίστρου	Zaczepty
⑮	Housing	Gehäuse	Περίβλημα	Obudowa
⑯	Pin	Stift	Πείρος	Sworzeń
⑰	Hole	Loch	Οπή	Otwór
⑱	Special nut	Spezialmutter	Ειδικό παξιμάδι	Specjalna nakrętka
⑲	Drive link	Antriebsverbindung	Σύνδεσμος οδήγησης	Ogniwo napędowe
⑳	Plug clip	Steckerklemme	Κλιπ βύσματος	Zacisk blokujący wtyczkę
㉑	Plug	Stecker	Βύσμα	Wtyczka
㉒	Extension cord	Verlängerungskabel	Καλώδιο επέκτασης	Przedłużacz
㉓	Switch	Schalter	Διακόπτης	Przełącznik
㉔	Locking button	Verriegelungsknopf	Διακόπτης κλειδώματος	Przycisk blokujący
㉕	Oil pump adjuster	Ölpumpenregler	Ρυθμιστής αντλίας λαδιού	Regulator pompy oleju
㉖	Increase	Erhöhen	Αυξήστε	Podwyższenie
㉗	Lower	Verringern	Χαμηλώστε	Obniżanie
㉘	Spiked bumper	Stoßfänger mit Dorn	Ακιδωτός προσκορυστήρας	Oporowy zderzak zębaty
㉙	Front handle	Vorderer Griff	Μπροστινή λαβή	Uchwyt przedni
㉚	Rear handle	Hintere Griff	Πίσω λαβή	Uchwyt tylny
㉛	Round file	Rundfeile	Στρογγυλή λίμα	Pilnik okrągły
㉜	1/5 of diameter of file	1/5 des Feilendurchmessers	1/5 της διαμέτρου της λίμας	1/5 średnicy pilnika
㉝	Saw chain	Sägekette	Αλυσίδα πριονιού	Łańcuch tnący
㉞	Keep all cutters the same length	Alle Schneidklingen auf gleicher Länge halten	Διατηρήστε για όλους τους κόπτες το ίδιο μήκος	Zachować jednakową długość obcinaków
㉟	Depth gauge	Tiefenanzeige	Μετρητής βάθους	Głębokościomierz
㊱	Depth gage jointer	Tiefenanzeigenverbinder	Συναρμογέας μετρητή βάθους	Łącznik sprawdzianu głębokości
㊲	File away this portion	Diesen Teil abfeilen	Λιμάρετε μακριά αυτό το τμήμα	Zeszlifować tę część
㊳	File	Feile	Λίμα	Pilnik
㊴	Slotted screwdriver	Schlitzschraubenzieher	Κατσαβίδι με εγκοπές	Wkrętak płaski
㊵	Wear limit	Verschleißgrenze	Όριο φθοράς	Ogranicznik zużycia
㊶	No. of carbon brush	Nr. der Kohlebürste	Αριθ. ανθρακικής ψήκτρας	Ilość szczotek węglowych
㊷	Brush cap	Motorsensenaufsatz	Κάλυμμα ψήκτρας	Pokrywa szczotki
㊸	Carbon brush	Kohlebürste	Ανθρακική ψήκτρα	Szczotka węglowa



	Magyar	Čeština	Türkçe	Română
①	Visszarúgási zóna	Zóna zpětného vrhu	Geri tepme bölgesi	Zonă de recul
②	Láncfék	Brzda řetězu	Zincir freni	Frâna de lanț
③	Szabad	Uvolnit	Serbest	Eliberați
④	Zár	Zajistit	Kilit	Blocați
⑤	Fejes csavar	Knoflík	Düğme	Buton
⑥	Feszesség tárcsa	Volič napnutí	Gergi kadranı	Buton de tensionare
⑦	Meglazítani	Povolit	Gevşetin	Slăbiți
⑧	Meghúzni	Utáhnout	Sıkın	Strângeți
⑨	Oldal burkolat	Boční kryt	Yan kapak	Capac lateral
⑩	Vezető rúd	Vodicí lišta	Kılavuz çubuk	Șina de ghidaj
⑪	Fűrészlanc	Řetězová pila	Testere zinciri	Lanțul fierăstrăului
⑫	Csap	Šroub	Civata	Șurub
⑬	Lánckerék	Řetězka	Zincir dişlisi	Pinion
⑭	Kampó rész	Zaháknutí	Kanca kesimi	Porțiune pentru agățat
⑮	Burkolat	Pouzdro	Muhafaza	Carcasă
⑯	Tüske	Kolík	Pim	Știft
⑰	Furat	Otvor	Delik	Orificiu
⑱	Speciális anya	Speciální matice	Özel somun	Piuliță specială
⑲	Vezetőszem	Vodicí článek	Tahrik halkası	Za de antrenare
⑳	Dugasz csíptető	Držák zástrčky	Fiş klipsi	Clemă pentru cablul ștecherului
㉑	Dugasz	Zástrčka	Fiş	Ștecher
㉒	Hosszabbító kábel	Prodlužovací kabel	Uzatma kablosu	Cablu prelungitor
㉓	Kapcsoló	Spínač	Anahtar	Comutator
㉔	Rögzitőgomb	Pojistné tlačítko	Kilitleme düğmesi	Buton de blocare
㉕	Olajszivattyú beállító	Nastavení olejového čerpadla	Yağ pompası ayarlayıcı	Buton de reglare a pompei de ulei
㉖	Növel	Zvýšit	Artırın	Măriți
㉗	Sűllyeszt	Snižit	Azaltın	Reduceți
㉘	Tüskés ütköző	Ozubená opěrka	Geri tepme emniyeti	Gheare de sprijin
㉙	Elülső fogantyú	Přední rukojeť	Ön kabza	Mâner frontal
㉚	Hátsó fogantyú	Zadní rukojeť	Arka kabza	Mâner lateral
㉛	Körreszelő	Kulatý pilník	Yuvarlak ege	Pilă rotundă
㉜	Reszelő átmérőjének 1/5 része	1/5 průměru pilníku	Ege çapının 1/5'i	1/5 din diametrul pilei
㉝	Fűrészlanc	Řetězová pila	Testere zinciri	Lanțul fierăstrăului
㉞	Tartson minden vágólapot azonos hosszúságban.	Udržujte stejnou délku všech řezačů	Tüm kesicileri aynı uzunlukta tutun	Mențineți egale lungimile tuturor dinților tăietori
㉟	Mélységhatároló	Omezovací zub	Derinlik göstergesi	Limitator de avans
㊱	Mélységmérő illeszték	Měrka omezovacího zubu	Derinlik göstergesi birleştirme parçası	Șablon de avans
㊲	Reszelje le ezt a részt	Upilovat tuto část	Bu kısmı egeleyin	Piliți această porțiune
㊳	Reszelő	Pilník	Ege	Pilă
㊴	Laposfejű csavarhúzó	Plochý šroubovák	Düz tornavida	Șurubelniță cu vârf lățit
㊵	Megengedett kopás	Mez opotřebení	Aşınma sınırı	Limită de uzură
㊶	Szénkefék száma	Číslo uhlikového kartáče	Karbon fırça sayısı	Nr. periei de carbon
㊷	Kefe sapka	Krytka kartáčů motoru	Fırça kapağı	Capac perie
㊸	Szénkefe	Uhlikový kartáč	Karbon fırça	Perie de carbon

	Slovenščina	Slovenčina	Український	Русский
①	Del, ki udari nazaj	Zóna spätného nárazu	Зона зворотного удару	Зона отдачи
②	Verižna zavora	Brzda refaze	Гальмо ланцюга	Тормоз цепи
③	Sprostiti	Uvolniť	Вільно	Открыто
④	Zapreti	Zaistiť	Заблоковано	Заблокировано
⑤	Gumb	Otočný regulátor	Гвинт	Кнопка
⑥	Številčnica za napon	Volič napnutia	Регулятор натягу	Регулятор натяжения
⑦	Zrahljati	Povoliti	Відкрутити	Открутите
⑧	Pritegniti	Utiahnuť	Закрутити	Закрутите
⑨	Stranski pokrov	Bočný kryt	Бічна кришка	Боковая крышка
⑩	Letev	Vodiaca lišta	Шина пилки	Направляющая шина
⑪	Veriga žage	Refaz	Ланцюг пилки	Пильная цепь
⑫	Sornik	Skrutka	Болт	Болт
⑬	Verižnik	Ozubené koleso	Зубчасте колесо	Звездочка
⑭	Del kavlija	Časť s hákom	Ділянка з гачками	Часть крюка
⑮	Ohišje	Kryt	Корпус	Корпус
⑯	Zatič	Kolík	Штифт	Штырь
⑰	Odprtina	Otvor	Отвір	Отверстие
⑱	Specialna matica	Špeciálna matica	Спеціальна гайка	Специальная гайка
⑲	Gonilni člen	Vodiaci článok	Привідна ланка	Приводной рычаг
⑳	Sponka vtiča	Svorka na zástrčku	Фіксатор штепселя	Зажим вилки
㉑	Vtič	Zástrčka	Штепсель	Вилка
㉒	Podaljševalni kabel	Predlžovací kábel	Кабель-подовжувач	Удлинительный шнур
㉓	Stikalo	Spínač	Перемикач	Переключатель
㉔	Zaporni gumb	Zaisťovacie tlačidlo	Кнопка блокування	Кнопка блокировки
㉕	Regulator oljne črpalke	Nastavovací prvok olejového čerpadla	Регулятор мастильної помпи	Регулятор масляного насоса
㉖	Povečati	Zväšiť	Збільшення	Увеличение
㉗	Znižati	Znížiť	Зменшення	Уменьшение
㉘	Igelni odbijač	Ozubená opierka	Зубчастий упор	Амортизатор с шипами
㉙	Ročaj spredaj	Predné držadlo	Передня рукоятка	Передняя рукоятка
㉚	Ročaj zadaj	Zadné držadlo	Задня рукоятка	Задняя рукоятка
㉛	Okrogla pila	Okrúhly pilník	Круглий напилек	Круглый напильник
㉜	1/5 premera pile	1/5 priemeru pilníka	1/5 діаметра напилка	1/5 діаметра напильника
㉝	Veriga žage	Refaz	Ланцюг пилки	Пильная цепь
㉞	Vsa rezila morajo biti enake dolžine	Zachovajte rovnakú dĺžku všetkých rezných častí	Зберігайте однакову довжину всіх лез	Сохраняйте одинаковую длину всех резаков
㉟	Globinski zob	Obmedzenie hĺbky	Висота профілю	Глибиномер
㊱	Šablona za globinski zob	Spojka obmedzovača hĺbky	З'єднувач обмежувачів глибини	Шаблон глибиномера
㊲	Odpilite ta del	Zbrúste túto časť	Спиляйте цю частину	Зачистите этот участок
㊳	Pila	Pilník	Напилек	Напильник
㊴	Utomni izvijač	Plochý skrutkovač	Пласка викрутка	Плоская отвертка
㊵	Omejtev obrabe	Hranica opotrebovania	Межа зношення	Предел износа
㊶	Št. karbonske krtače	Počet uhlíkových kefiék	№ вугільної щітки	Номер угольной щетки
㊷	Pokrov ščetke	Kryt kefy	Ковпачок щітки	Колпачок щетки
㊸	Karbonska krtača	Uhlíková kefka	Вугільна щітка	Угольная щетка

	English	Deutsch	Ελληνικά	Polski
	<b>Symbols</b> <b>⚠ WARNING</b> The following show symbols used for the machine. Be sure that you understand their meaning before use.	<b>Symbole</b> <b>⚠ WARNUNG</b> Die folgenden Symbole werden für diese Maschine verwendet. Achten Sie darauf, diese vor der Verwendung zu verstehen.	<b>Σύμβολα</b> <b>⚠ ΠΡΟΣΟΧΗ</b> Τα παρακάτω δείχνουν τα σύμβολα που χρησιμοποιούνται στο μηχάνημα. Βεβαιωθείτε ότι κατανοείτε τη σημασία τους πριν τη χρήση.	<b>Symbole</b> <b>⚠ OSTRZEŻENIE</b> Następujące oznaczenia to symbole używane w instrukcji obsługi maszyny. Upewnij się, że rozumiesz ich znaczenie zanim użyjesz narzędzia.
	<b>Read all safety warnings and all instructions.</b> Failure to follow the warnings and instructions may result in electric shock, fire and/or serious injury.	<b>Lesen Sie sämtliche Sicherheitshinweise und Anweisungen durch.</b> Wenn die Warnungen und Anweisungen nicht befolgt werden, kann es zu Stromschlag, Brand und/oder ernsthaften Verletzungen kommen.	<b>Διαβάστε όλες τις προειδοποιήσεις ασφαλείας και όλες τις οδηγίες.</b> Η μη τήρηση των προειδοποιήσεων και οδηγιών μπορεί να προκαλέσει ηλεκτροπληξία, πυρκαγιά και/ή σοβαρό τραυματισμό.	<b>Należy dokładnie zapoznać się ze wszystkimi ostrzeżeniami i wskazówkami bezpieczeństwa.</b> Nieprzestrzeganie ostrzeżeń oraz wskazówek bezpieczeństwa może spowodować porażenie prądem elektrycznym, pożar i/lub odniesienie poważnych obrażeń.
	Do not use a power tool in the rain and moisture or leave it outdoors when it is raining.	Verwenden Sie die Heckenscherer nicht im Regen oder bei Feuchtigkeit, und belassen Sie das Gerät bei Regen nicht im Freien.	Μην χρησιμοποιείτε ηλεκτρικό εργαλείο στη βροχή και υγρασία ούτε να το αφήνετε σε εξωτερικούς χώρους, όταν βρέχει.	Nie należy używać elektronarzędzia podczas deszczu lub pozostawiać go na zewnątrz podczas deszczu.
	Only for EU countries Do not dispose of electric tools together with household waste material! In observance of European Directive 2002/96/EC on waste electrical and electronic equipment and its implementation in accordance with national law, electric tools that have reached the end of their life must be collected separately and returned to an environmentally compatible recycling facility.	Nur für EU-Länder Werfen Sie Elektrowerkzeuge nicht in den Hausmüll! Gemäss Europäischer Richtlinie 2002/96/EG über Elektro- und Elektronik- Altgeräte und Umsetzung in nationales Recht müssen verbrauchte Elektrowerkzeuge getrennt gesammelt und einer umweltgerechten Wiederverwertung zugeführt werden.	Μόνο για τις χώρες της ΕΕ Μην πετάτε τα ηλεκτρικά εργαλεία στον κάδο οικιακών απορριμμάτων! Σύμφωνα με την ευρωπαϊκή οδηγία 2002/96/ΕΚ περί ηλεκτρικών και ηλεκτρονικών συσκευών και την ενσωμάτωσή της στο εθνικό δίκαιο, τα ηλεκτρικά εργαλεία πρέπει να συλλέγονται ξεχωριστά και να επιστρέφονται για ανακύκλωση με τρόπο φιλικό προς το περιβάλλον.	Dotyczy tylko państw UE Nie wyrzucaj elektronarzędzi wraz z odpadami z gospodarstwa domowego! Zgodnie z Europejską Dyrektywą 2002/96/WE w sprawie zużytego sprzętu elektrotechnicznego i elektronicznego oraz dostosowaniem jej do prawa krajowego, zużyte elektronarzędzia należy posegregować i zutylizować w sposób przyjazny dla środowiska.
	Read, understand and follow all warnings and instructions in this manual and on the unit.	Lesen, verstehen und befolgen Sie alle Warnungen und Anweisungen in dieser Anleitung und am Gerät selbst.	Διαβάστε, κατανοήστε και ακολουθήστε όλες τις προειδοποιήσεις και οδηγίες αυτού του εγχειριδίου της συσκευής.	Przeczytać, zrozumieć i przestrzegać wszystkich ostrzeżeń oraz instrukcji zawartych w tym podręczniku i umieszczonych na urządzeniu.
	Always wear eye protectors when using this unit.	Bei der Benutzung dieses Gerätes immer einen Augenschutz tragen.	Φοράτε πάντοτε προστατευτικά για τα μάτια όταν χρησιμοποιείτε αυτήν τη συσκευή.	Podczas używania urządzenia zawsze stosować ochronę oczu.
	Always wear ear protectors when using this unit.	Bei der Benutzung dieses Gerätes immer einen Ohrschutz tragen.	Φοράτε πάντοτε προστατευτικά για τα αυτιά όταν χρησιμοποιείτε αυτήν τη συσκευή.	Podczas używania urządzenia zawsze stosować ochronę uszu.
	Pull out the power supply plug if the cable is damaged.	Wenn das Kabel beschädigt ist, den Stecker des Stromkabels herausziehen.	Αφαιρέστε το βύσμα τροφοδοσίας αν το καλώδιο έχει υποστεί ζημιά.	Odłączyć od źródła zasilania, jeżeli kabel jest zniszczony.
	Oil pump adjustment	Ölpumpenregelung	Ρύθμιση αντλίας λαδιού	Ustawianie pompy olejowej
	Guaranteed Sound power level 105 dB	Garantierter Schalldruckpegel	Εγγυημένη στάθμη ισχύος ήχου	Gwarantowany odpowiedni poziom mocy
	Chain oil fill	Kettenöl zugeben	Πλήρωση με λάδι αλυσίδας	Napełnienie oleju łańcuchowego



	Magyar	Čeština	Türkçe	Română
	<b>Jelölések</b> <b>⚠ FIGYELEM</b> Az alábbiakban a géphez alkalmazott jelölések vannak felsorolva. A gép használata előtt feltétlenül ismerje meg ezeket a jelöléseket.	<b>Symboly</b> <b>⚠ UPOZORNĚNÍ</b> Následující text obsahuje symboly, které jsou použity na zařízení. Ujistěte se, že rozumíte jejich obsahu před tím, než začnete zařízení používat.	<b>Simgeler</b> <b>⚠ DİKKAT</b> Aşağıda, bu alet için kullanılan simgeler gösterilmiştir. Aleti kullanmadan önce bu simgelerin ne anlama geldiğini anladığınızdan emin olun.	<b>Simboluri</b> <b>⚠ AVERTISMENT</b> În cele ce urmează sunt prezentate simbolurile folosite pentru mașină. Înainte de utilizare, asigurați-vă că înțelegeți semnificația acestora.
	<b>Olvasson el minden biztonsági figyelmeztetést és minden utasítást.</b> A figyelmeztetések és utasítások be nem tartása áramütést, tüzet és/vagy súlyos sérülést eredményezhet.	<b>Přečtete si všechna varování týkající se bezpečnosti a všechny pokyny.</b> Nedodržení těchto varování a pokynů může mít za následek elektrický šok, požár a/nebo vážné zranění.	<b>Tüm güvenlik uyarılarını ve tüm talimatları okuyun.</b> Uyarılara ve talimatlara uyulmaması elektrik çarpmasına, yangına ve/veya ciddi yaralanmaya neden olabilir.	<b>Citiți toate avertismentele privind siguranța și toate instrucțiunile.</b> Nerespectarea avertismentelor și a instrucțiunilor poate avea ca efect producerea de șocuri electrice, incendii și/sau vătămări grave.
	Ne használja a kéziszerszámot esőben vagy párák körülmények között, illetve ne tartsa a szabadban, ha esik az eső.	Nepoužívejte toto elektrické nářadí v dešti nebo vlhku a nenechávejte jej venku v dešti.	Elektrikli aletleri yağmurda veya nemli ortamda kullanmayın, yağmur yağarken dışarıda bırakmayın.	Nu utilizați o motounealtă în ploaie și umiditate și nu o lăsați în aer liber când plouă.
	Csak EU-országok számára Az elektromos kéziszerszámokat ne dobja a háztartási szeméttbe! A használt villamos és elektronikai készülékekről szóló 2002/96/EK irányelv és annak a nemzeti jogba való átültetése szerint az elhasznált elektromos kéziszerszámokat külön kell gyűjteni, és környezetbarát módon újra kell hasznosítani.	Jen pro státy EU Elektrické nářadí nevyhazujte do komunálního odpadu! Podle evropské směrnice 2002/96/EG o nakládání s použitými elektrickými a elektronickými zařízeními a odpovídajících ustanovení právních předpisů jednotlivých zemí se použítá elektrická nářadí musí sbírat odděleně od ostatního odpadu a podrobit ekologicky šetrnému recyklování.	Sadece AB ülkeleri için Elektrikli el aletlerini evdeki çöp kutusuna atmayın! Kullanılmış elektrikli aletleri, elektrik ve elektronik eski cihazlar hakkındaki 2002/96/EC Avrupa yönergelerine göre ve bu yönergeler ulusal hukuk kurallarına göre uyarlanarak, ayrı olarak toplanmalı ve çevre şartlarına uygun bir şekilde tekrar değerlendirilmeye gönderilmelidir.	Numai pentru țările membre UE Nu aruncați această sculă electrică împreună cu deșeurile menajere! În conformitate cu Directiva Europeană 2002/96/CE referitoare la deșeurile reprezentând echipamente electrice și electronice și la implementarea acesteia în conformitate cu legislațiile naționale, sculele electrice care au ajuns la finalul duratei de folosire trebuie colectate separat și duse la o unitate de reciclare compatibilă cu mediul înconjurător.
	Olvasson el, értsen meg és kövessen minden a kézikönyvben és az egészségen található figyelmeztetést és utasítást.	Čtete, seznamte se a dodržujte všechna varování a pokyny v tomto manuálu i na přístroji.	Bu kılavuzdaki ve ünite üzerindeki tüm uyarıları ve talimatları okuyun, anlayın ve uygulayın.	Citiți, conștientizați și urmați toate avertismentele și instrucțiunile din acest manual și de pe dispozitiv.
	Az egészség használatakor mindig viseljen szemvédő eszközt.	Při práci s tímto zařízením vždy používejte pomůcky na ochranu očí.	Bu üniteyi kullanırken mutlaka emniyet gözlüğü ve diğer koruyucuları takın.	Purtați întotdeauna protecție pentru ochi atunci când folosiți această unitate.
	Az egészség használatakor mindig viseljen fülvédő eszközt.	Při práci s tímto zařízením vždy používejte pomůcky na ochranu sluchu.	Bu üniteyi kullanırken mutlaka kulak koruyucuları takın.	Purtați întotdeauna protecție pentru urechi atunci când folosiți această unitate.
	Húzza ki a tápfeszültség dugót, ha a kábel sérült.	Je-li poškozený přírodní kabel, odpojte napájecí zástrčku.	Kablo hasarlıysa ünitenin fişini prizden çekin.	Trageți ștecherul din priză în cazul în care cablul este deteriorat.
	Olajszivattyú beállítás	Nastavení olejového čerpadla	Yağ pompası ayarlama	Reglarea pompei de ulei
	Szavatolt hangerő szint	Garantovaná hodnota akustického výkonu	Garanti edilen ses gücü seviyesi	Nivel putere sunet Garantat
	Lánckenő olajjal való feltöltés	Olejová náplň karburátoru	Zincir yağı doldurma	Umplere cu ulei pentru lanț

	Slovenščina	Slovenščina	Український	Русский
	<b>Simboli</b> <b>⚠ OPOZORILO</b> V nadaljevanju so prikazani simboli, uporabljeni pri stroju. Pred uporabo se prepričajte, da jih razumete.	<b>Symbole</b> <b>⚠ VÝSTRAHA</b> V nasledujúcom sú zobrazené symboly, ktoré sú vyobrazené na náradí. Pred použitím náradia sa oboznámte s významom týchto symbolov.	<b>Символи</b> <b>⚠ ПОПЕРЕДЖЕННЯ</b> Тут показані символи, використані в керівництві. Будь ласка, переконайтеся, що правильно розумієте їхнє значення.	<b>Символы</b> <b>⚠ ПРЕДУПРЕЖДЕНИЕ</b> Ниже приведены символы, используемые для машины. Перед началом работы обязательно убедитесь в том, что Вы понимаете их значение.
	<b>Preberite vas varnostna opozorila in navodila.</b> Z neupoštovanjem opozoril in navodil tvegate električni udar, požar in/ali resne telesne poškodbe.	<b>Prečitajte si všetky bezpečnostné výstrahy a všetky pokyny.</b> Nedodržanie výstrah a pokynov môže viesť k zasiahnutiu elektrickým prúdom, požiaru a/alebo vážnemu poraneniu osoby.	<b>Прочитайте всі правила безпеки та вказівки.</b> Невиконання цих правил та інструкцій може призвести до удару струмом, пожежі та/або серйозної травми.	<b>Прочтите все правила безопасности и инструкции.</b> Не выполнение правил и инструкций может привести к поражению электрическим током, пожару и/или серьезной травме.
	Električnega orodja ne uporabljajte v dežju in na vlagi oziroma ga ne puščajte na dežju.	Električne náradie nepoužívajte v daždi a vlhkom prostredí ani ho nenechávajte vonku na daždi.	Не користуйтеся електроінструментом під дощем та за умов високої вологості, а також не залишайте інструмент на вулиці під дощем.	Не используйте электроинструмент под дождем и во влажных местах, не оставляйте его вне помещения под дождем.
	Samo za države EU Električnih orodij ne zavrzite skupaj z gospodinjstskimi odpadki! V skladu z evropsko direktivo 2002/96/EC o odpadnih električni in elektronski opremi in izvedbi v skladu z državnimi zakoni, je treba električna orodja, ki so dosegla življenjsko dobo ločeno zbirati in vrniti v z okoljem združljivo ustanovo za recikliranje.	Iba pre krajiny EÚ Elektrické náradie nezneškodujte spolu s komunálnym odpadkom z domácnosťou! Aby ste dodržali ustanovenia európskej smernice 2002/96/ES o odpadových elektrických a elektronických zariadeniach a jej implementáciu v zmysle národnej legislatívy, je potrebné elektrické zariadenie po uplynutí jeho doby životnosti separovať a doručiť na environmentálne prijateľné miesto recyklovania.	Лише для країн ЄС НЕ викидайте електричні інструменти із побутовими відходами! Згідно Європейської Директиви 2002/96/ЕС про відходи електронного та електричного виробництва і її запровадження згідно місцевих законів, електроінструменти, які відслужили робочий строк слід утилізувати окремо і повертати до установ, що займаються екологічно переробкою брухту.	Только для стран ЕС Не выкидывайте электроприборы вместе с обычным мусором! В соответствии с европейской директивой 2002/96/ЕС об утилизации старых электрических и электронных приборов и в соответствии с местными законами электроприборы, бывшие в эксплуатации, должны утилизироваться отдельно безопасным для окружающей среды способом.
	Preberite, se posvetujte o dvomih in upoštevajte vsa opozorila in navodila v tem priročniku in na enoti.	Prečitajte si, pochopite a dodržiavajte všetky výstrahy a pokyny uvedené v tomto návode a na jednotke.	Ознайомтеся з усіма попередженнями та вказівками, зазначеними в цьому посібнику або безпосередньо на інструменті, і завжди їх дотримуйтесь.	Следует прочитать, понять и выполнять все предостережения и инструкции, указанные в этом руководстве и на аппарате.
	Pred uporabo te naprave si mora uporabnik obvezno namestiti zaščito za oči.	Pri používaní tohto náradia vždy majte nasadenú ochranu zraku.	На час роботи з інструментом завжди одягайте захисні окуляри.	При использовании этого инструмента обязательно надевайте защиту для органов зрения.
	Pred uporabo te naprave si mora uporabnik obvezno namestiti zaščito za ušesa.	Pri používaní tohto náradia vždy majte nasadenú ochranu sluchu.	На час роботи з інструментом завжди одягайте шумопоглинальні навушники.	При использовании этого инструмента обязательно надевайте защиту для органов слуха.
	Če je kabel poškodovan, izvlecite električni vtič.	Ak je kábel poškodený, vyťahnite zástrčku napájacieho zdroja.	Відключіть штепсель від електромережі у разі пошкодження кабелю.	Отсоедините сетевую вилку, если кабель поврежден.
	Nastavljanje oljne črpalke	Nastavenie olejového čerpadla	Регулювання мастильної помпи	Настройка масляного насоса
	Zagotovljena zvočna moč	Zaručená hladina akustického výkonu	Гарантований рівень акустичної потужності	Гарантируемый уровень звуковой мощности
	Polnitev z oljem za verigo	Plnenie reťazového oleja	Заливання мастила для ланцюга	Смазка цепи маслом

**WHAT IS WHAT?**

1. Lock-off button: Button that prevents the accidental operation of the trigger.
2. Oil tank cap: Cap for closing the oil tank.
3. Saw chain: Chain, serving as a cutting tool.
4. Guide bar: The part that supports and guides the saw chain.
5. Spiked bumper: Device for acting as a pivot when in contact with a tree or log.
6. Oil sight glass: Window to check chain oil amount.
7. Chain brake: Device for stopping or locking the saw chain.
8. Front handle: Support handle located at or towards the front of the main body.
9. Rear handle: Support handle located on the top of the main body.
10. Switch: Device activated by the finger.
11. Side cover: Protective cover to the guide bar saw chain, clutch and sprocket when the chain saw is in use.
12. Tension dial: Device for adjusting tension of saw chain
13. Knob: Knob for securing tension dial and side cover
14. Chain case: Case for covering the guide bar and saw chain when the unit is not being used.
15. Plug clip: A tool to prevent the power plug from slipping free of an extension cord's socket.

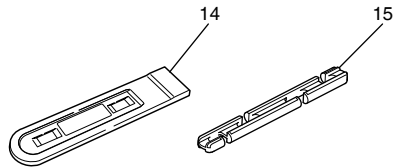
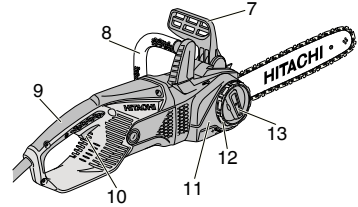
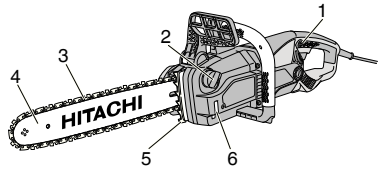

## GENERAL POWER TOOL SAFETY WARNINGS

### WARNING

Read all safety warnings and all instructions.

Failure to follow the warnings and instructions may result in electric shock, fire and/or serious injury.

Save all warnings and instructions for future reference.

The term "power tool" in the warnings refers to your mains-operated (corded) power tool or battery-operated (cordless) power tool.

#### 1) Work area safety

- a) **Keep work area clean and well lit.**  
*Cluttered or dark areas invite accidents.*
- b) **Do not operate power tools in explosive atmospheres, such as in the presence of flammable liquids, gases or dust.**  
*Power tools create sparks which may ignite the dust or fumes.*
- c) **Keep children and bystanders away while operating a power tool.**  
*Distractions can cause you to lose control.*

#### 2) Electrical safety

- a) **Power tool plugs must match the outlet. Never modify the plug in any way. Do not use any adapter plugs with earthed (grounded) power tools.**  
*Unmodified plugs and matching outlets will reduce risk of electric shock.*
- b) **Avoid body contact with earthed or grounded surfaces, such as pipes, radiators, ranges and refrigerators.**  
*There is an increased risk of electric shock if your body is earthed or grounded.*
- c) **Do not expose power tools to rain or wet conditions.**  
*Water entering a power tool will increase the risk of electric shock.*
- d) **Do not abuse the cord. Never use the cord for carrying, pulling or unplugging the power tool. Keep cord away from heat, oil, sharp edges or moving parts.**  
*Damaged or entangled cords increase the risk of electric shock.*
- e) **When operating a power tool outdoors, use an extension cord suitable for outdoor use.**  
*Use of a cord suitable for outdoor use reduces the risk of electric shock.*
- f) **If operating a power tool in a damp location is unavoidable, use a residual current device (RCD) protected supply.**  
*Use of an RCD reduces the risk of electric shock.*

#### 3) Personal safety

- a) **Stay alert, watch what you are doing and use common sense when operating a power tool. Do not use a power tool while you are tired or under the influence of drugs, alcohol or medication.**  
*A moment of inattention while operating power tools may result in serious personal injury.*
- b) **Use personal protective equipment. Always wear eye protection.**  
*Protective equipment such as dust mask, non-skid safety shoes, hard hat, or hearing protection used for appropriate conditions will reduce personal injuries.*

- c) **Prevent unintentional starting. Ensure the switch is in the off position before connecting to power source and/or battery pack, picking up or carrying the tool.**

*Carrying power tools with your finger on the switch or energising power tools that have the switch on invites accidents.*

- d) **Remove any adjusting key or wrench before turning the power tool on.**

*A wrench or a key left attached to a rotating part of the power tool may result in personal injury.*

- e) **Do not overreach. Keep proper footing and balance at all times.**

*This enables better control of the power tool in unexpected situations.*

- f) **Dress properly. Do not wear loose clothing or jewellery. Keep your hair, clothing and gloves away from moving parts.**

*Loose clothes, jewellery or long hair can be caught in moving parts.*

- g) **If devices are provided for the connection of dust extraction and collection facilities, ensure these are connected and properly used.**

*Use of dust collection can reduce dust related hazards.*

#### 4) Power tool use and care

- a) **Do not force the power tool. Use the correct power tool for your application.**

*The correct power tool will do the job better and safer at the rate for which it was designed.*

- b) **Do not use the power tool if the switch does not turn it on and off.**

*Any power tool that cannot be controlled with the switch is dangerous and must be repaired.*

- c) **Disconnect the plug from the power source and/or the battery pack from the power tool before making any adjustments, changing accessories, or storing power tools.**

*Such preventive safety measures reduce the risk of starting the power tool accidentally.*

- d) **Store idle power tools out of the reach of children and do not allow persons unfamiliar with the power tool or these instructions to operate the power tool.**

*Power tools are dangerous in the hands of untrained users.*

- e) **Maintain power tools. Check for misalignment or binding of moving parts, breakage of parts and any other condition that may affect the power tools' operation.**

*If damaged, have the power tool repaired before use.*

*Many accidents are caused by poorly maintained power tools.*

- f) **Keep cutting tools sharp and clean.**

*Properly maintained cutting tools with sharp cutting edges are less likely to bind and are easier to control.*

- g) **Use the power tool, accessories and tool bits etc. in accordance with these instructions, taking into account the working conditions and the work to be performed.**

*Use of the power tool for operations different from those intended could result in a hazardous situation.*

## 5) Service

- a) **Have your power tool serviced by a qualified repair person using only identical replacement parts.**

*This will ensure that the safety of the power tool is maintained.*

## PRECAUTION

**Keep children and infirm persons away.**

**When not in use, tools should be stored out of reach of children and infirm persons.**

---

## CHAIN SAW SAFETY WARNINGS

---

1. Keep all parts of the body away from the saw chain when the chain saw is operating. Before you start the chain saw, make sure the saw chain is not contacting anything. A moment of inattention while operating chain saws may cause entanglement of your clothing or body with the saw chain.
2. Always hold the chain saw with your right hand on the rear handle and your left hand on the front handle. Holding the chain saw with a reversed hand configuration increases the risk of personal injury and should never be done.
3. Hold the power tool by insulated gripping surfaces only, because the saw chain may contact hidden wiring or its own cord. Saw chains contacting a "live" wire may make exposed metal parts of the power tool "live" and could give the operator an electric shock.
4. Wear safety glasses and hearing protection. Further protective equipment for head, hands, legs and feet is recommended. Adequate protective clothing will reduce personal injury by flying debris or accidental contact with the saw chain.
5. Do not operate a chain saw in a tree. Operation of a chain saw while up in a tree may result in personal injury.
6. Always keep proper footing and operate the chain saw only when standing on fixed, secure and level surface. Slippery or unstable surfaces such as ladders may cause a loss of balance or control of the chain saw.
7. When cutting a limb that is under tension be alert for spring back. When the tension in the wood fibres is released the spring loaded limb may strike the operator and/or throw the chain saw out of control.
8. Use extreme caution when cutting brush and saplings. The slender material may catch the saw chain and be whipped toward you or pull you off balance.
9. Carry the chain saw by the front handle with the chain saw switched off and away from your body. When transporting or storing the chain saw always fit the guide bar cover. Proper handling of the chain saw will reduce the likelihood of accidental contact with the moving saw chain.
10. Follow instructions for lubricating, chain tensioning and changing accessories. Improperly tensioned or lubricated chain may either break or increase the chance for kickback.
11. Keep handles dry, clean, and free from oil and grease. Greasy, oily handles are slippery causing loss of control.
12. Cut wood only. Do not use chain saw for purposes not intended. For example: do not use chain saw for cutting plastic, masonry or non-wood building materials. Use of the chain saw for operations different than intended could result in a hazardous situation.

## Causes and operator prevention of kickback: (Fig. 1)

Kickback may occur when the nose or tip of the guide bar touches an object, or when the wood closes in and pinches the saw chain in the cut.

Tip contact in some cases may cause a sudden reverse reaction, kicking the guide bar up and back towards the operator.

Pinching the saw chain along the top of the guide bar may push the guide bar rapidly back towards the operator.

Either of these reactions may cause you to lose control of the saw which could result in serious personal injury. Do not rely exclusively upon the safety devices built into your saw. As a chain saw user, you should take several steps to keep your cutting jobs free from accident or injury.

Kickback is the result of tool misuse and/or incorrect operating procedures or conditions and can be avoided by taking proper precautions as given below:

- Maintain a firm grip, with thumbs and fingers encircling the chain saw handles, with both hands on the saw and position your body and arm to allow you to resist kickback forces. Kickback forces can be controlled by the operator, if proper precautions are taken. Do not let go of the chain saw.
- Do not overreach and do not cut above shoulder height. This helps prevent unintended tip contact and enables better control of the chain saw in unexpected situations.
- Only use replacement bars and chains specified by the manufacturer. Incorrect replacement bars and chains may cause chain breakage and/or kickback.
- Follow the manufacturer's sharpening and maintenance instructions for the saw chain. Decreasing the depth gauge height can lead to increased kickback.

## Chain brake operation:

If a chain saw hits a solid object at a high speed it reacts violently and kicks back. This is difficult to control and could be dangerous, especially with lightweight tools that tend to be used in all kind of positions. The chain brake immediately stops the chain from rotating if there is an unexpected kickback. The chain brake can be activated by pressing your hand against the handguard or automatically by the kickback itself.

The chain brake can only be reset after the motor has stopped completely. Reset the handle to the rear position (Fig. 2). Check the function of the chain brake every day.

---

## ADDITIONAL SAFETY WARNINGS

---

1. Use the electrical voltage listed on the name plate for the power source.  
The use of a voltage that exceeds this may result in injury.
2. Work without pressure. In addition, always keep your body warm.
3. Before commencing work, reflect fully on the work procedures involved and work to avoid accidents, otherwise injury may occur.
4. Do not use in the event of bad weather, such as strong wind, rain, snow, fog, or in areas prone to rockfall or avalanches.  
In bad weather, judgment may be impaired and the vibration may result in disaster.
5. When visibility is poor, such as during bad weather or night, do not use the unit. In addition, do not use it in rain or in a location exposed to rain.  
Unstable foothold or loss of balance may result in an accident.

6. Check the guide bar and saw chain before starting the unit.
  - If the guide bar or saw chain is cracked, or the product is scratched or bent, do not use the unit.
  - Check if the guide bar and saw chain are securely installed. If the guide bar or saw chain is broken or dislodged, this may result in an accident.
7. Before starting work, check to ensure the switch does not engage unless the lock-off button is pressed. If the unit does not working properly, immediately stop using and request repair from your Hitachi Authorized Service Center.
8. Install the saw chain properly, in accordance with the instruction manual. If installed incorrectly, the saw chain will come off the guide bar and injury may occur.
9. Never remove any of the safety devices equipped on the chain saw (brake lever, lock-off button, chain catcher etc.). In addition, do not alter or immobilize them. Injury may occur.
10. In the following cases, switch the unit off and ensure the saw chain is no longer moving:
  - When not in use or being repaired.
  - When shifting to a new work location.
  - When inspecting, adjusting or replacing the saw chain, guide bar, chain case and any other part.
  - When refilling the chain oil.
  - When removing dust etc. from the body.
  - When removing obstacles, trash or sawdust generated from work from the work area.
  - When you take off the unit, or when you get away from the unit.
  - Otherwise, if you sense danger or anticipate risk. If the saw chain is still moving, an accident may occur.
11. Work should generally be performed individually. When multiple individuals are involved, ensure sufficient spacing between them. In particular, when felling standing trees or working on a slope, if you anticipate trees falling, rolling or sliding, ensure there is no danger to other workers.
12. Remain more than 15 m away from other people. In addition, when working with multiple persons, remain 15 m or more apart.
  - There is a risk of impact with scatters and other accidents.
  - Prepare a whistle alert etc. and determine appropriate contact method for other workers beforehand.
13. Before felling standing trees, ensure the following:
  - Determine a safe evacuation location prior to felling.
  - Remove obstacles (e.g., branches, shrubs) in advance.
  - Based on a comprehensive evaluation of the state of the tree to be felled (e.g., trunk bend, tension of branches) and the surrounding situation (e.g., state of adjacent trees, presence of obstacles, terrain, wind), decide on the direction in which the standing tree will fall and then plan the felling procedure. Careless felling may result in injury.
14. When felling standing trees, ensure the following:
  - During work, be very careful of the direction in which trees fall.
  - When working on a slope, ensuring the tree will not roll, always work from the uphill side of the terrain.
  - When the tree starts falling, switch the unit off, alert the surroundings, and immediately retreat to a safe location.
  - During work, if the saw chain or guide bar become entangled in the tree, switch off and use a wedge.
15. During use, if the unit performance deteriorates, or you notice any abnormal sound or vibration, immediately switch off and discontinue use, and return to your Hitachi Authorized Service Center for inspection or repair. If you continue using, injury may occur.
16. If the unit is accidentally dropped or exposed to impact, inspect carefully for damage or cracks and ensure there is no deformation. If the unit is damaged, cracked or deformed, injury may occur.
17. When transporting the unit by car, secure the unit to prevent it moving. There is a risk of accident.
18. Do not switch the unit on while the chain case is attached. Injury may occur.
19. Ensure there are no nails and other foreign objects in the material. If the saw chain impact on the nail etc., injury may occur.
20. To avoid the guide bar becoming entangled with the material when chopping on a verge or when subject to the weight of material while cutting, install a supporting platform close to the cutting position. If the guide bar becomes entangled, injury may occur.
21. If the unit is to be transported or stored after use, either remove the saw chain, or attach the chain cover. If the saw chain comes into contact with your body, injury may occur.
22. Adequately care for the unit.
  - To ensure work can be performed safely and efficiently, care for the saw chain to ensure it provides optimal cutting performance.
  - When replacing the saw chain or guide bar, maintaining the body, filling oil etc., follow the instruction manual.
23. Ask the shop to repair the unit.
  - Do not modify this product, since it already complies with the applicable safety standards.
  - Always refer to your Hitachi Authorized Service Center for all repairs. Attempting to repair the unit yourself may result in an accident or injury.
24. When not using the unit, ensure it is properly stored. Drain off the chain oil, and keep in a dry place out of reach of children or a locked location.
25. If the warning label is no longer visible, peels off or is otherwise unclear, apply a new warning label. For the warning label, refer to your Hitachi Authorized Service Center.
26. When working, if local rules or regulations apply, comply with the same.

## SPECIFICATIONS

Model	CS30Y	CS35Y	CS40Y	CS45Y
Guide bar length (Max. cutting length)	300 mm	350 mm	400 mm	450 mm
Guide bar Type	P012-50CR	P014-50CR	P016-50CR	POH18-50CR
Voltage (by areas)*1	(110 V, 220 V, 230 V, 240 V) ~			
Power Input*1	110 V: 1560 W		220 V, 230 V, 240 V: 2000 W	
No-load chain speed	14.5 m/s			
Type of chain	91PX-45 (Oregon)	91PX-52 (Oregon)	91PX-57 (Oregon)	91PX-64 (Oregon)
Chain pitch/Gauge	9.53 mm (3/8") / 1.27 mm (0.05")			
Sprocket	Number of teeth: 6			
Oil pump	Automatic			
Chain oil tank capacity	150 ml			
Overload protection	Electrical			
Chain brake	Manually actuated			
Weight*2	5.2 kg	5.4 kg	5.4 kg	5.5 kg

\*1 Be sure to check the nameplate on product as it is subject to change by areas.

\*2 Weight: According to EPTA-Procedure 01/2003

## STANDARD ACCESSORIES

- (1) Chain case ..... 1
- (2) Guide bar..... 1
- (3) Chain ..... 1
- (4) Plug clip\* ..... 1

\* Not supplied in certain sales areas.

Standard accessories are subject to change without notice.

## OPTIONAL ACCESSORIES (sold separately)

- (1) Chain Saw Oil
- (2) Round File
- (3) Depth Gauge Jointer  
Round File and Depth Gauge Jointer are to be used for sharpening of chain blades. As to its application, please refer to the item titled "Sharpening of the Chain Blade".
- (4) Chain Case  
Always keep the chain cover on the chain while carrying the chain saw or while storing it.

Optional accessories are subject to change without notice.

## APPLICATIONS

- General wood cutting.

## PRIOR TO OPERATION

### 1. Power source

Ensure that the power source to be utilized conforms to the power requirements specified on the product nameplate.

### 2. Power switch

Ensure that the power switch is in the OFF position. If the plug is connected to a receptacle while the power switch is in the ON position, the power tool will start operating immediately, which could cause a serious accident.

### 3. Extension cord

When the work area is remote from the power source, use an extension cord of sufficient thickness and rated capacity. The extension cord should be kept as short as practicable.

### 4. Confirm the chain tension

Improper chain tension may result in damage to the chain and the guide bar, and could cause a serious accident. Always confirm that there is proper tension on the chain prior to operation.

### 5. Fill the oil tank with oil

This unit is shipped without oil in the oil tank.

Prior to operation, remove the oil cap and fill the tank with accessory oil.

This unit is shipped without oil in the oil tank.

Prior to operation, remove the oil cap and fill the tank with chain saw oil (sold separately), or SAE 20 or 30 motor oil. Do not use stained or degraded motor oil. Check oil reservoir periodically and keep it filled while running saw.

### 6. It is recommended to use an earth-leakage circuit breaker or a residual current device.

## SAW CHAIN AND GUIDE BAR ASSEMBLY

### WARNING

- Don't use the saw chain or the guide bar other than those specified in "SPECIFICATIONS".
- Make sure the switch is turned off and the plug disconnected from the socket.
- Always wear gloves when handling the saw chain.
- The tightening tension for the special nut has been adjusted to the optimal level. Do not loosen it or tighten it under any circumstances.

### 1. Removing the Saw Chain

- (1) Check to make sure the chain brake has been released before removing the side cover. **(Fig. 2)**
- (2) Loosen the knob slightly and then loosen the tension dial to release the tension on the saw chain. **(Fig. 3)**
- (3) Completely loosen the knob and gently remove the side cover.
- (4) Gently remove the guide bar and saw chain.

## 2. Attaching the Saw Chain

- (1) Set the guide bar on the attachment bolt.
- (2) Loop the saw chain over the sprocket while taking care over the direction it is facing, and then set the saw chain in the guide bar groove. (Fig. 4)
- (3) Set the clip on the side cover in the housing, put on the side cover, rotate the tension dial, align the chain's tension pin with the hole on the guide bar and attach it to the side cover. (Figs. 5 and 6)

### CAUTION

If the knob is tightened before the tension dial is rotated, the tension dial will be locked and it will not rotate.

- (4) Gently press the top of the knob to insert it into the screw hole, tighten it and then follow the instructions in "Adjusting the Chain Tension".

### CAUTION

- When looping the saw chain over the sprocket, hold the special nut in place to prevent the sprocket socket from rotating. (Fig. 7)
- If the special nut is accidentally loosened or tightened, cease use immediately and request repairs. Using the chain saw as it is may prevent the chain brake from operating normally and result in dangerous situations.

## ADJUSTING THE CHAIN TENSION

### WARNING

- Make sure switch is turned off and the plug disconnected from the socket.
  - Always wear gloves when handling the saw chain.
  - The tightening tension for the special nut has been adjusted to the optimal level. Do not loosen it or tighten it under any circumstances.
- (1) Raise the end of the guide bar and rotate the tension dial to adjust the saw chain's tension. (Fig. 8)
  - (2) Adjust the saw chain tension so that the gap between the edge of the chain's drive links and the guide bar is between 0.5 mm and 1 mm when the chain is lightly raised from the center of the guide bar. (Fig. 9)
  - (3) Once adjustment has been completed, raise the end of the guide bar and firmly tighten the knob. (Fig. 8)
  - (4) Rotate the saw chain approximately one half of a rotation while wearing gloves to reconfirm that the tension on the chain is correct.

### CAUTION

If it is not possible to rotate the saw chain, check to make sure that the chain brake has not been applied.

## ATTACHING THE PLUG CLIP

The cord leading from the power plug is prevented from being pulled out by the plug clip. (Fig. 10)

## SWITCH OPERATIONS

### WARNING

Do not secure the switch lock off button while it is pressed. Accidentally pulling the switch may result in the chain saw unexpectedly starting up, which could lead to injuries.

- (1) Make sure that the chain saw is not switched on, and then insert the power plug into a power socket.
- (2) The chain saw is switched on when the lock off button is pulled, and switched off when it is released. (Fig. 11)

## CHECKING FOR CHAIN OIL EJECTION

- The saw chain and guide bar are automatically lubricated with chain oil when the chain saw is switched on. Check to make sure that chain oil is being applied from the end of the guide bar normally. (Fig. 12)
- If the oil is not ejected after rotating the chain for two or three minutes, check to make sure that sawdust has not collected around the oil outlet.
- The amount of chain oil ejected can be adjusted with the oil adjustment screw. (Fig. 13) Cutting thick pieces of wood places a heavy load on the saw chain, so make sure the amount of oil ejected is increased at these times.

### CAUTION

A soft-start function is activated when the chain saw is switched on and the saw chain rotations start off slowly. Wait until the rotations have built up before starting work.

## PROTECTION CIRCUIT

The chain saw is equipped with a protection circuit to prevent it from being damaged. The motor will automatically stop if excessive load is placed on the chain saw, such as when forcing it to cut through hard wood, etc.

In this event, switch the chain saw off, isolate the reason for the motor stopping, and then switch it on again and resume work once the cause of the problem has been completely eradicated.

Wait for at least two seconds after switching the chain saw off following an automatic halt before switching it on again.

## CUTTING PROCEDURES

### 1. General cutting procedures

- (1) Switch ON the power while keeping the saw slightly away from the wood to be cut. Start sawing only after the unit has reached full speed.
- (2) When sawing a slender piece of wood, press the base section of the guide bar against the wood and saw downward as shown in Fig. 14.
- (3) When sawing a thick piece of wood, press the spike on the front section of the unit against the wood and cut it with a lever action while using the spike as a fulcrum as shown in Fig. 15.
- (4) When cutting wood horizontally, turn the unit body to the right so that the guide bar is below and hold the upper side of the side handle with your left hand. Hold the guide bar horizontally and place the spike that is on the front of the unit body on the lumbar. Using the spike as a fulcrum, cut into the wood by turning the handle to the right. (Fig. 16)
- (5) When cutting into wood from the bottom, touch the upper part of the guide bar to the wood lightly. (Fig. 17)
- (6) As well as carefully studying the handling instructions, ensure practical instruction in the operation of the chain saw prior to use, or at least practice working with the chain saw by cutting lengths of round timber on a sawing trestle.
- (7) When cutting logs or timbers which are not supported, support them properly by immobilizing them during cutting using a sawing trestle or other proper method.

### CAUTION

- When cutting wood from the bottom, there is a danger that the unit body may be pushed back toward the user if the chain strongly impacts with the wood.



- Do not cut all the way through the wood by starting from the bottom since there is the danger of the guide bar flying up out of control when the cut is finished.
- Always prevent the operating chain saw from touching the ground or wire fences.

## 2. Branch cutting

### (1) Cutting branches from a standing tree:

A thick branch should initially be cut off at a point away from the trunk of the tree.

First cut in about one third of the way from below, and then cut off the branch from above. Finally, cut off the remaining portion of the branch even with the trunk of the tree. (Fig. 18)

### CAUTION

- Always be careful to avoid falling branches.
  - Always be alert for chain saw recoil.
- ### (2) Cutting branches from fallen trees:
- First cut off branches that do not touch the ground, then cut off those which touch the ground. When cutting thick branches that touch the ground, first cut in about half of the way from above, then cut the branch off from below. (Fig. 19)

### CAUTION

- When cutting off branches which touch the ground, be careful that the guide bar does not become bound by pressure.
- During the final cutting stage, beware of the log suddenly rolling.

## 3. Log cutting

When cutting a log positioned as shown in Fig. 20, first cut in about one third of the way from below, then cut down all the way from above. When cutting a log that straddles a hollow as shown in Fig. 21, first cut in about two thirds of the way from above, then cut upward from below.

### CAUTION

- Ensure the guide bar does not become bound in the log by pressure.
- When working on inclined ground, be sure to stand on the uphill side of the log. If you stand on the downhill side, the cut-off log may roll toward you.

## 4. Felling trees

### (1) Undercut (① as shown in Fig. 22):

Make undercut facing the direction in which you want the tree to fall.

The depth of the undercut should be 1/3 of the tree's diameter. Never fell trees without proper undercut.

### (2) Back cut (② as shown in Fig. 22):

Make a backcut about 5 cm above and parallel to the horizontal undercut.

If the chain becomes entangled during cutting, stop the saw and use wedges to free it. Do not cut through the tree.

### CAUTION

- Trees should not be felled in a manner that would endanger any person, strike any utility line or cause any property damage.
- Be sure to stand on the uphill side of the terrain as the tree is likely to roll or slide downhill after it is felled.

---

## SHARPENING OF THE CHAIN BLADE

---

### CAUTION

Ensure the power source has been disconnected from the tool before performing the steps below.  
Wear gloves to protect your hands.

Dull and worn chain blades will decrease the efficiency of the tool and place unnecessary overload on the motor and various parts of the machine. In order to maintain optimum efficiency, it is necessary to check the chain blades often and keep them properly sharpened and adjusted. Blade sharpening and depth gauge adjustment should be accomplished at the center of the guide bar, with the chain properly mounted to the machine.

### 1. Blade sharpening

The accessory round file should be held against the chain blade so that one-fifth of its diameter extends above the top of the blade, as shown in Fig. 23. Sharpen the blades by keeping the round file at a 30° angle in relation to the guide bar, as shown in Fig. 24, ensuring that the round file is held straight, as shown in Fig. 25. Ensure that all saw blades are filed at the same angle, or the cutting efficiency of the tool will be impaired. Appropriate angles for sharpening the blades correctly are shown in Fig. 26.

Keep all cutters the same length.

### 2. Adjustment of depth gauge

To perform this work, please use the optional accessory depth gauge jointer and a standard flat file obtainable in local markets. The dimension shown in Fig. 27 is called the depth gauge. The depth gauge dictates the amount of incision (cut-in), and must be accurately maintained. The optimum depth gauge for this tool is 0.635 mm.

After repeated blade sharpening, the depth gauge will be decreased. Accordingly, after every 3-4 sharpenings, place the depth gauge jointer as shown in Fig. 28, and file away that portion that protrudes above the upper plane of the depth gauge jointer.

---

## MAINTENANCE AND INSPECTION

---

### 1. Inspecting the Chain

- (1) Be sure to occasionally inspect the chain tension. If the chain has become slack, adjust the tension as directed in the section entitled "Adjusting the Chain Tension".
- (2) When the chain blades become dull, sharpen them as directed in the section entitled "Sharpening of the Chain Blade".
- (3) When sawing work has been completed, thoroughly oil chain and guide bar by depressing the oil button three or four times while the chain is rotating. This will prevent rusting.

### 2. Cleaning the Guide Bar

When the guide bar groove or the oil hole becomes clogged with sawdust, oil circulation becomes impaired, which could result in damage to the tool. Occasionally remove the chain cover and clean the groove and oil hole with a length of wire, as shown in Fig. 29.

### 3. Cleaning the inside of side cover

Tension dial and knob operations will become sluggish if sawdust or other foreign matter builds up inside the side cover, and there are cases in which they will cease to move completely. After using the chain saw and after replacing the saw chain, etc., insert a flat-headed screwdriver into the gap beneath the tension dial as shown in Fig. 30, lift up the knob and tension dial and slowly remove the screwdriver to clean the inside of the side cover and remove all sawdust.

**4. Inspecting the carbon brushes (Fig. 31)**

The motor employs carbon brushes which are consumable parts. Since an excessively worn carbon brush can result in motor trouble, replace the carbon brushes with new ones having the same carbon brush No. shown in the figure when it becomes worn to or near the "wear limit". In addition, always keep carbon brushes clean and ensure that they slide freely within the brush holders.

The number of the carbon brush will differ in accordance with the voltage being used.

**5. Replacing the carbon brushes**

Disassemble the brush caps with a slotted-head screwdriver. The carbon brushes can then be easily removed. (Fig. 32)

**CAUTION**

Be careful not to deform the brush holder during this operation.

**6. Inspecting the mounting screws**

Regularly inspect all mounting screws and ensure that they are properly tightened. Should any of the screws be loose, retighten them immediately. Failure to do so could result in serious hazard.

**7. Maintenance of the motor**

The motor unit winding is the very "heart" of the power tool.

Exercise due care to ensure the winding does not become damaged and/or wet with oil or water.

**8. Service parts list****CAUTION**

Repair, modification and inspection of Hitachi Power Tools must be carried out by a Hitachi Authorized Service Center.

This Parts List will be helpful if presented with the tool to the Hitachi Authorized Service Center when requesting repair or other maintenance.

In the operation and maintenance of power tools, the safety regulations and standards prescribed in each country must be observed.

**MODIFICATIONS**

Hitachi Power Tools are constantly being improved and modified to incorporate the latest technological advancements.

Accordingly, some parts may be changed without prior notice.

**GUARANTEE**

We guarantee Hitachi Power Tools in accordance with statutory/country specific regulation. This guarantee does not cover defects or damage due to misuse, abuse, or normal wear and tear. In case of complaint, please send the Power Tool, undismantled, with the GUARANTEE CERTIFICATE found at the end of this Handling instruction, to a Hitachi Authorized Service Center.

**NOTE**

Due to HITACHI's continuing program of research and development, the specifications herein are subject to change without prior notice.

**Information concerning airborne noise and vibration**

The measured values were determined according to EN60745 and declared in accordance with ISO 4871.

Measured A-weighted sound power level: 103 dB (A)  
Measured A-weighted sound pressure level: 90 dB (A)  
Uncertainty KpA: 2 dB (A).

Wear hearing protection.

Vibration total values (triax vector sum) determined according to EN60745.

**a<sub>h</sub>** = 4.0 m/s<sup>2</sup>  
Uncertainty K = 1.5 m/s<sup>2</sup>

The declared vibration total value has been measured in accordance with a standard test method and may be used for comparing one tool with another.

It may also be used in a preliminary assessment of exposure.

**WARNING**

- The vibration emission during actual use of the power tool can differ from the declared total value depending on the ways in which the tool is used.
- Identify safety measures to protect the operator that are based on an estimation of exposure in the actual conditions of use (taking account of all parts of the operating cycle such as the times when the tool is switched off and when it is running idle in addition to the trigger time).

**TEILEBEZEICHNUNGEN**

1. Verriegelungsknopf: Dieser Knopf verhindert ein unbeabsichtigtes Betätigen des Auslösers.
2. Öltankdeckel: Deckel zum Verschließen des Öltanks.
3. Sägekette: Kette, die als Schneidwerk- zeug dient.
4. Schwert: Der Teil, der die Sägekette trägt und führt.
5. Stoßfänger mit Dorn: Diese Vorrichtung dient als Drehpunkt, wenn sie in Berührung mit einem Baum oder einem Baumstamm ist.
6. Öl-Sichtglas: Fenster zum Prüfen des Kettenölpegels.
7. Kettenbremse: Vorrichtung zum Stoppen bzw. Verriegeln der Sägekette.
8. Vorderer Griff: Haltegriff an der Vorderseite des Gerätkörpers.
9. Hinterer Griff: Haltegriff an der Oberseite des Gerätkörpers.
10. Schalter: Das Gerät wird mit dem Finger aktiviert.
11. Seitliche Abdeckung: Schutzabdeckung für Schwert und Sägekette, Vorgelege und Kettenzahnrad, wenn die Kettensäge in Benutzung ist.
12. Spannungswählschalter: Vorrichtung zum Einstellen der Spannung der Sägekette.
13. Drehknopf: Knopf zum Sichern des Spannungswählschalters und der seitlichen Abdeckung.
14. Kettengehäuse: Gehäuse zum Abdecken von Schwert und Sägekette, wenn das Gerät nicht in Gebrauch ist.
15. Steckerklemme: Eine Vorrichtung, die verhindert, dass der Stromstecker aus dem Steckteil eines Verlängerungskabels heraus rutscht.

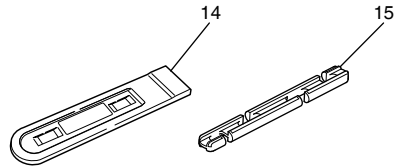
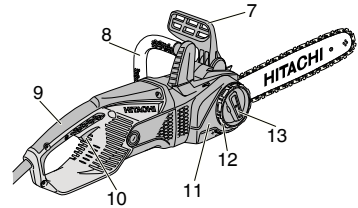
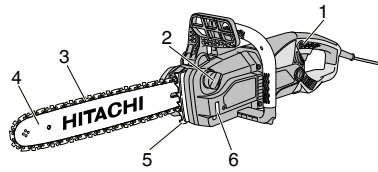

## ALLGEMEINE SICHERHEITSHINWEISE FÜR ELEKTROGERÄTE

### ⚠ WARNUNG

Lesen Sie sämtliche Sicherheitshinweise und Anweisungen durch.

Wenn die Warnungen und Anweisungen nicht befolgt werden, kann es zu Stromschlag, Brand und/oder ernsthaften Verletzungen kommen.

Bitte bewahren Sie alle Warnhinweise und Anweisungen zum späteren Nachschlagen auf.

Der Begriff „Elektrowerkzeug“ bezieht sich in den Warnhinweisen auf Elektrowerkzeuge mit Netz- (schnurgebunden) oder Akkubetrieb (schnurlos).

#### 1) Sicherheit im Arbeitsbereich

a) Sorgen Sie für einen sauberen und gut ausgeleuchteten Arbeitsbereich.

Zugestellte oder dunkle Bereiche ziehen Unfälle förmlich an.

b) Verwenden Sie Elektrowerkzeuge niemals an Orten, an denen Explosionsgefahr besteht – zum Beispiel in der Nähe von leicht entflammaren Flüssigkeiten, Gasen oder Stäuben.

Bei der Arbeit mit Elektrowerkzeugen kann es zu Funkenbildung kommen, wodurch sich Stäube oder Dämpfe entzünden können.

c) Sorgen Sie bei der Arbeit mit Elektrowerkzeugen dafür, dass sich keine Zuschauer (insbesondere Kinder) in der Nähe befinden.

Wenn Sie abgelenkt werden, können Sie die Kontrolle über das Werkzeug verlieren.

#### 2) Elektrische Sicherheit

a) Elektrowerkzeuge müssen mit passender Stromversorgung betrieben werden.

Nehmen Sie niemals irgendwelche Änderungen am Anschlussstecker vor.

Verwenden Sie bei Elektrowerkzeugen mit Schutzkontakt (geerdet) niemals Adapterstecker.

Stecker im Originalzustand und passende Steckdosen reduzieren das Stromschlagrisiko.

b) Vermeiden Sie Körperkontakt mit geerdeten Gegenständen wie Rohrleitungen, Heizungen, Herden oder Kühlschränken.

Bei Körperkontakt mit geerdeten Gegenständen besteht ein erhöhtes Stromschlagrisiko.

c) Setzen Sie Elektrowerkzeuge niemals Regen oder sonstiger Feuchtigkeit aus.

Wenn Flüssigkeiten in ein Elektrowerkzeug eindringen, erhöht sich das Stromschlagrisiko.

d) Verwenden Sie das Anschlusskabel nicht missbräuchlich. Tragen Sie das Elektrowerkzeug niemals an der Anschlusschnur, ziehen Sie es nicht damit heran und ziehen Sie den Stecker nicht an der Anschlusschnur aus der Steckdose.

Halten Sie die Anschlusschnur von Hitzequellen, Öl, scharfen Kanten und beweglichen Teilen fern.

Beschädigte oder verdrehte Anschlusschnüre erhöhen das Stromschlagrisiko.

e) Wenn Sie ein Elektrowerkzeug im Freien benutzen, verwenden Sie ein für den Außeneinsatz geeignetes Verlängerungskabel.

Ein für den Außeneinsatz geeignetes Kabel vermindert das Stromschlagrisiko.

f) Falls sich der Betrieb des Elektrowerkzeuges in feuchter Umgebung nicht vermeiden lässt, verwenden Sie eine Stromversorgung mit Fehlerstromschutzeinrichtung (Residual Current Device, RCD).

Durch den Einsatz einer Fehlerstromschutzeinrichtung wird das Risiko eines elektrischen Schlages reduziert.

#### 3) Persönliche Sicherheit

a) Bleiben Sie wachsam, achten Sie auf das, was Sie tun, und setzen Sie Ihren Verstand ein, wenn Sie mit Elektrowerkzeugen arbeiten.

Benutzen Sie keine Elektrowerkzeuge, wenn Sie müde sind oder unter Einfluss von Drogen, Alkohol oder Medikamenten stehen.

Bei der Arbeit mit Elektrowerkzeugen können bereits kurze Phasen der Unaufmerksamkeit zu schweren Verletzungen führen.

b) Benutzen Sie eine persönliche Schutzausrüstung. Tragen Sie immer einen Augenschutz.

Schutzausrüstung wie Staubmaske, rutschsichere Sicherheitsschuhe, Schutzhelm und Gehörschutz senken das Verletzungsrisiko bei angemessenem Einsatz.

c) Vermeiden Sie unbeabsichtigtes Einschalten. Achten Sie darauf, dass sich der Schalter in der Aus- (Off-) Position befindet, ehe Sie das Gerät mit der Stromversorgung und/oder Batteriestromversorgung verbinden, es aufheben oder herumtragen.

Das Herumtragen von Elektrowerkzeugen mit dem Finger am Schalter oder das Herstellen der Stromversorgung bei betätigtem Schalter zieht Unfälle regelrecht an.

d) Entfernen Sie sämtliche Einstellwerkzeuge (Einstellschlüssel), ehe Sie das Elektrowerkzeug einschalten.

Ein an einem beweglichen Teil des Elektrowerkzeugs angebrachter Schlüssel kann zu Verletzungen führen.

e) Sorgen Sie für einen festen Stand. Achten Sie jederzeit darauf, sicher zu stehen und das Gleichgewicht zu bewahren.

Dadurch haben Sie das Elektrowerkzeug in unerwarteten Situationen besser im Griff.

f) Kleiden Sie sich richtig. Tragen Sie keine lose Kleidung oder Schmuck. Halten Sie Haar, Kleidung und Handschuhe von beweglichen Teilen fern.

Lose Kleidung, Schmuck oder langes Haar kann von beweglichen Teilen erfasst werden.

g) Wenn Anschlüsse für Staubsaug- und -sammelvorrichtungen vorhanden sind, sorgen Sie dafür, dass diese richtig angeschlossen und eingesetzt werden.

Durch Entfernen des Staubes können staubbezogene Gefahren vermindert werden.

#### 4) Einsatz und Pflege von Elektrowerkzeugen

a) Überansprechen Sie Elektrowerkzeuge nicht. Benutzen Sie das richtige Elektrowerkzeug für Ihren Einsatzzweck.

Das richtige Elektrowerkzeug erledigt seine Arbeit bei bestimmungsgemäßem Einsatz besser und sicherer.

b) Benutzen Sie das Elektrowerkzeug nicht, wenn es sich nicht am Schalter ein- und ausschalten lässt.

Jedes Elektrowerkzeug, das nicht mit dem Schalter betätigt werden kann, stellt eine Gefahr dar und muss repariert werden.

- c) **Stecken Sie den Stecker der Stromversorgung oder Batteriestromversorgung vom Gerät ab, ehe Sie Einstellarbeiten vornehmen, Zubehörteile tauschen oder das Elektrowerkzeug verstauen.**  
*Solche präventiven Sicherheitsmaßnahmen verhindern den unbeabsichtigten Anlauf des Elektrowerkzeugs und die damit verbundenen Gefahren.*
- d) **Lagern Sie nicht benutzte Elektrowerkzeuge außerhalb der Reichweite von Kindern, lassen Sie nicht zu, dass Personen das Elektrowerkzeug bedienen, die nicht mit dem Werkzeug selbst und/oder diesen Anweisungen vertraut sind.**  
*Elektrowerkzeuge in ungeschulten Händen sind gefährlich.*
- e) **Halten Sie Elektrowerkzeuge in Stand. Prüfen Sie auf Fehlausrichtungen, sicheren Halt und Leichtgängigkeit beweglicher Teile, Beschädigungen von Teilen und auf jegliche andere Zustände, die sich auf den Betrieb des Elektrowerkzeugs auswirken können. Bei Beschädigungen lassen Sie das Elektrowerkzeug reparieren, ehe Sie es benutzen.**  
*Viele Unfälle mit Elektrowerkzeugen sind auf schlechte Wartung zurückzuführen.*
- f) **Halten Sie Schneidwerkzeuge scharf und sauber.**  
*Richtig gewartete Schneidwerkzeuge mit scharfen Schneidkanten bleiben weniger häufig hängen und sind einfacher zu beherrschen.*
- g) **Benutzen Sie Elektrowerkzeuge, Zubehör, Werkzeugspitzen und Ähnliches in Übereinstimmung mit diesen Anweisungen – beachten Sie dabei die jeweiligen Arbeitsbedingungen und die Art und Weise der auszuführenden Arbeiten.**  
*Der Gebrauch des Elektrowerkzeuges für andere als die vorgesehenen Anwendungen kann zu gefährlichen Situationen führen.*
- 5) **Service**
- a) **Lassen Sie Elektrowerkzeuge durch qualifizierte Fachkräfte und unter Einsatz passender, zugelassener Originalteile warten. Dies sorgt dafür, dass die Sicherheit des Elektrowerkzeugs nicht beeinträchtigt wird.**

## VORSICHT

Von Kindern und gebrechlichen Personen fernhalten. Werkzeuge sollten bei Nichtgebrauch außerhalb der Reichweite von Kindern und gebrechlichen Personen aufbewahrt werden.

## WARNHINWEISE ZUR SICHERHEIT DER KETTENSÄGE

- Halten Sie alle Körperteile, wenn die Kettensäge in Betrieb ist, von der Sägekette fern. Achten Sie vor dem Einschalten der Kettensäge darauf, dass die Sägekette nichts berührt. Ein Moment der Unachtsamkeit bei der Benutzung von Kettensägen kann verursachen, dass sich Ihre Kleidung oder Körperteile in der Sägekette verfangen.
- Halten Sie die Kettensäge immer mit Ihrer rechten Hand am hinteren Griff und ihrer linken Hand am vorderen Griff. Wird die Kettensäge mit umgekehrter Handhaltung gehalten, erhöht sich die Gefahr einer Körperverletzung, das sollte nie getan werden.

- Halten Sie das Elektrowerkzeug nur an den isolierten Griffflächen, denn die Sägekette könnte verborgene Leitungen oder das Kabel des Elektrowerkzeugs berühren. Eine Kettensäge, die ein unter Strom stehendes Kabel berührt, kann freilegende Metallteile des Elektrowerkzeugs unter Strom setzen und der Bediener kann einen Stromschlag abbekommen.
- Tragen Sie Schutzbrille und Gehörschutz. Weitere Schutzausrüstung für Kopf, Hände, Beine und Füße wird empfohlen. Eine adäquate Schutzkleidung verringert Körperverletzung durch fliegende Trümmer oder zufällige Berührung der Sägekette.
- Schalten Sie die Kettensäge nicht auf einem Baum ein. Einschalten einer Kettensäge, während man auf einem Baum ist, kann zu Körperverletzungen führen.
- Achten Sie immer auf einen sicheren Stand und betreiben Sie die Kettensäge nur, wenn Sie auf einer festen, sicheren und ebenen Fläche stehen. Rutschige oder instabile Flächen wie etwa Leitern können einen Verlust des Gleichgewichts oder der Kontrolle über die Kettensäge verursachen.
- Seien Sie beim Schneiden eines Astes, der unter Spannung steht, auf einen Ausschlag gefasst. Wenn die Spannung in den Holzfasern gelöst wird, kann der federeladene Ast auf den Bediener ausschlagen und/oder die Kettensäge außer Kontrolle bringen.
- Seien Sie beim Schneiden von Unterholz und Baumtrieben äußerst vorsichtig. Das dünne Material kann sich in der Sägekette verfangen und auf Sie peitschen oder Sie aus dem Gleichgewicht bringen.
- Tragen Sie die Kettensäge ausgeschaltet am vorderen Griff und halten Sie sie dabei von Ihrem Körper weg. Bringen Sie beim Transportieren oder zum Verstauen der Kettensäge immer die Schwertabdeckung an. Eine ordnungsgemäße Handhabung der Kettensäge wird die Wahrscheinlichkeit einer zufälligen Berührung der sich bewegenden Sägekette reduzieren.
- Befolgen Sie die Anweisungen für das Schmieren, Spannen der Kette und für den Wechsel von Zubehörteilen. Eine nicht richtig gespannte oder geschmierte Kette kann entweder brechen, oder die Möglichkeit eines Rückstoßes erhöhen.
- Halten Sie die Griffe trocken, sauber und frei von Öl und Schmierfett. Schmierige, ölige Griffe sind rutschig und verursachen einen Verlust der Kontrolle.
- Schneiden Sie nur Holz. Benutzen Sie die Kettensäge nicht für Zwecke, für die sie nicht ausgelegt ist. Zum Beispiel: Benutzen Sie die Kettensäge nicht zum Schneiden von Kunststoff, Mauerwerk, oder Baumaterialien, die nicht aus Holz sind. Eine Benutzung der Kettensäge für andere als die Arbeiten, für die sie ausgelegt ist, könnte zu einer gefährlichen Situation führen.

### Ursachen und Verhütung von Rückstoß: (Abb. 1)

Ein Rückschlag kann auftreten, wenn die Nase bzw. Spitze des Schwertes einen Gegenstand berührt, oder wenn sich das Holz schließt und die Sägekette im Schnitt einklemmt.

Eine Berührung der Spitze kann in manchen Fällen einen plötzlichen Rückschlag verursachen, bei dem das Schwert nach oben und zurück zum Bediener geschleudert wird.

Ein Einklemmen der Sägekette entlang des oberen Teils des Schwerts kann das Schwert rasch zum Bediener hin zurückschieben.

Diese Reaktionen können beide verursachen, dass Sie die Kontrolle über die Säge verlieren, was zu schweren Körperverletzungen führen könnte. Verlassen Sie sich nicht ausschließlich auf die Sicherheitsvorrichtungen, die in Ihre Säge eingebaut sind. Als Benutzer einer Kettensäge sollten Sie mehrere Maßnahmen ergreifen, um Ihre Schneidarbeiten frei von Unfällen oder Verletzungen zu halten.

- Ein Rückstoß ist das Ergebnis eines Missbrauchs des Elektrowerkzeugs und/oder von falschen Arbeitsverfahren oder Bedingungen und kann vermieden werden, indem man die nachstehend angegebenen richtigen Vorsichtsmaßnahmen trifft.
- Bewahren Sie einen festen Griff, bei dem Daumen und Finger die Griffe der Kettensäge umschließen, halten Sie die Säge mit beiden Händen und positionieren Sie Ihren Körper und Ihre Arme so, dass Sie Rückstoßkräften widerstehen können. Der Bediener kann Rückstoßkräfte kontrollieren, wenn angemessene Vorsichtsmaßnahmen ergriffen werden. Lassen Sie die Kettensäge nicht los.
  - Überstrecken Sie sich nicht und schneiden Sie nicht oberhalb der Schulterhöhe. Das hilft eine unbeabsichtigte Berührung der Spitze zu verhindern und gewährt eine bessere Kontrolle der Kettensäge in unerwarteten Situationen.
  - Benutzen Sie nur vom Hersteller angegebene Ersatzschwerter und -ketten. Falsche Ersatzschwerter und -ketten können ein Brechen der Kette und/oder einen Rückstoß verursachen.
  - Befolgen Sie die Anweisungen des Herstellers für das Schärfen und die Wartung der Kettensäge. Eine Verringerung der Tiefenanzeigehöhe kann zu vermehrtem Rückstoß führen.

#### Funktionsweise der Kettenbremse:

Wenn eine Kettensäge mit hoher Geschwindigkeit auf einen festen Gegenstand trifft, reagiert sie heftig und es gibt einen Rückstoß. Dies lässt sich schwer unter Kontrolle halten und könnte gefährlich sein, insbesondere bei Geräten mit geringem Gewicht, die in allen möglichen Stellungen benutzt werden können. Die Kettenbremse stoppt die Drehung der Kette sofort, wenn es einen unerwarteten Rückstoß gibt. Die Kettenbremse kann aktiviert werden, indem Sie mit der Hand gegen den Handschutz drücken, oder automatisch durch den Rückstoß selbst. Erst nachdem der Motor vollständig zum Stillstand gekommen ist, kann die zurückgesetzt werden. Verschieben Sie den Griff auf die hintere Position (Abb. 2). Überprüfen Sie die Funktion der Kettenbremse jeden Tag.

#### ZUSÄTZLICHE SICHERHEITS- UND WARNHINWEISE

1. Benutzen Sie die Spannung, die auf der Gerätetikette für die Energiequelle angegeben ist. Die Benutzung einer höheren Spannung kann zu Verletzungen führen.
  2. Arbeiten Sie ohne Druck. Halten Sie außerdem Ihren Körper immer warm.
  3. Denken Sie vor Beginn der Arbeit die Arbeitsvorgänge ganz durch und arbeiten Sie so, dass Unfälle vermieden werden, sonst kann es zu Verletzungen kommen.
  4. Benutzen Sie das Gerät nicht bei schlechtem Wetter, wie etwa starkem Wind, Regen, Schneefall, Nebel, oder in Gebieten, wo es leicht zu Steinschlag oder Lawinen kommen kann. Bei schlechtem Wetter kann die Urteilskraft beeinträchtigt sein und die Vibration kann zu Katastrophen führen.
  5. Benutzen Sie das Gerät nicht bei schlechter Sicht, wie etwa bei schlechtem Wetter oder nachts. Benutzen Sie es außerdem nicht im Regen bzw. an einem Ort, der Regen ausgesetzt ist. Ein instabiler Stand oder Verlust des Gleichgewichts kann zu einem Unfall führen.
6. Überprüfen Sie vor dem Starten des Gerätes das Schwert und die Sägekette.
    - Wenn das Schwert oder die Sägekette Risse aufweist, oder das Produkt verkratzt oder verbogen ist, darf das Gerät nicht benutzt werden.
    - Überprüfen Sie, ob das Schwert und die Sägekette sicher montiert sind. Wenn das Schwert oder die Sägekette gebrochen oder verschoben sind, kann das zu einem Unfall führen.
  7. Vergewissern Sie sich vor Beginn der Arbeit, dass der Schalter nicht einrastet, wenn der Entriegelungsknopf nicht gedrückt wird. Sollte das Gerät nicht ordnungsgemäß funktionieren, stellen Sie seine Benutzung sofort ein und verlangen Sie eine Reparatur bei Ihrer von Hitachi autorisierten Service-Werkstatt.
  8. Montieren Sie die Kettensäge ordentlich entsprechend der Gebrauchsanleitung. Wenn sie nicht korrekt montiert ist, wird sich die Kettensäge vom Schwert lösen und es kann zu Verletzungen kommen.
  9. Entfernen Sie nie irgendeine der Sicherheitsvorrichtungen, mit denen die Kettensäge ausgestattet ist (Bremshebel, Entriegelungsknopf, Kettenfänger usw.). Sie dürfen diese außerdem nicht verändern oder unbeweglich machen. Es kann zu Verletzungen kommen.
  10. Schalten Sie in folgenden Fällen das Gerät aus und vergewissern Sie sich, dass sich die Sägekette nicht mehr bewegt:
    - Wenn das Gerät nicht in Gebrauch ist, oder repariert wird.
    - Wenn Sie es an eine andere Arbeitsstelle bringen.
    - Bei Inspektion, Einstellung, oder Austausch von Sägekette, Schwert, Kettengehäuse und anderen Teilen.
    - Beim Nachfüllen von Kettenöl.
    - Beim Entfernen von Staub usw. vom Gerätkörper.
    - Beim Entfernen von Hindernissen, Abfall, oder von bei der Arbeit erzeugtem Sägemehl aus dem Arbeitsbereich.
    - Wenn Sie das Gerät ablegen, oder Sie sich von ihm entfernen.
    - Darüber hinaus wenn Sie Gefahr verspüren oder ein Risiko voraussehen. Wenn sich die Sägekette noch bewegt, kann es zu einem Unfall kommen.
  11. Die Arbeit sollte allgemein nur von einer Person ausgeführt werden. Achten Sie, wenn mehrere Personen beteiligt sind, auf einen hinreichenden Abstand zwischen ihnen. Insbesondere wenn Sie beim Fällen von stehenden Bäumen oder bei der Arbeit auf einem Abhang voraussehen, dass Bäume fallen, rollen, oder rutschen werden, müssen Sie sicherstellen, dass andere Arbeiter nicht gefährdet sind.
  12. Halten Sie einen Abstand von mindestens 15 m zu anderen Personen. Bei Arbeit mit mehreren Personen muss der Abstand zwischen ihnen mindestens 15 m betragen.
    - Es besteht Gefahr, von herumfliegenden Trümmern getroffen zu werden, und von anderen Unfällen.
    - Bereiten Sie vorher einen Pfeifalarm usw. vor und legen Sie eine geeignete Kontaktmethode für andere Arbeiter fest.
    - 13. Stellen Sie vor dem Fällen von stehenden Bäumen folgendes sicher:
      - Bestimmen Sie vor dem Fällen einen sicheren Evakuierungsort.
      - Entfernen Sie vorher Hindernisse (z. B. Zweige, Unterholz).

- Entscheiden Sie auf Grundlage einer umfassenden Bewertung des Baums, der gefällt werden soll (z. B. Stammkrümmung, Spannung von Ästen) und der Situation der Umgebung (z. B. Zustand von benachbarten Bäumen, Vorhandensein von Hindernissen, Gelände, Wind) die Richtung, in die der Baum fallen soll, und planen Sie dann die Vorgehensweise beim Fällen.  
Ein achtloses Fällen kann zu Verletzungen führen.
- 14. Stellen Sie beim Fällen von stehenden Bäumen folgendes sicher:
  - Achten Sie bei der Arbeit unbedingt sehr sorgfältig auf die Richtung, in die Bäume fallen.
  - Stellen Sie bei der Arbeit auf einem Abhang sicher, dass der Baum nicht rollen wird und arbeiten Sie immer auf der bergauf gelegenen Seite des Geländes.
  - Wenn der Baum zu fallen beginnt, schalten Sie das Gerät aus, warnen Sie die Umgebung ziehen Sie sich sofort an einen sicheren Ort zurück.
  - Wenn sich die Sägekette oder das Schwert während der Arbeit im Baum verfängt, schalten Sie das Gerät aus und benutzen Sie einen Keil.
- 15. Wenn sich während des Gebrauchs die Leistung des Geräts verschlechtern sollte, oder Sie ein abnormales Geräusch oder eine abnormale Vibration bemerken, schalten Sie das Gerät aus, stellen Sie seine Benutzung ein und bringen Sie es zu Ihrer von Hitachi autorisierten Service-Werkstatt zur Inspektion bzw. Reparatur.  
Wenn Sie es weiter benutzen, kann es zu Verletzungen kommen.
- 16. Wenn das Gerät zu Boden gefallen ist, oder Stößen ausgesetzt war, untersuchen Sie es sorgfältig auf Schäden oder Risse und vergewissern Sie sich, dass es nicht verformt ist.  
Wenn das Gerät beschädigt ist, bzw. Risse oder Verformungen aufweist, kann es zu Verletzungen kommen.
- 17. Sichern Sie das Gerät, wenn Sie es im Auto transportieren, um zu verhindern, dass es sich bewegt. Es besteht Unfallgefahr.
- 18. Schalten Sie das Gerät nicht bei angebrachtem Kettengehäuse ein.  
Es kann zu Verletzungen kommen.
- 19. Vergewissern Sie sich, dass keine Nägel oder andere Fremdkörper im Material sind.  
Wenn die Sägekette auf den Nagel o.ä. trifft, kann es zu Verletzungen kommen.
- 20. Um zu vermeiden, dass sich das Schwert im Material verfängt, wenn Sie an einem Randstreifen entasten, oder wenn das Schwert beim Schneiden dem Gewicht des Materials ausgesetzt ist, installieren Sie eine stützende Plattform in Nähe der Schnittstelle.  
Wenn sich das Schwert verfängt, kann es zu Verletzungen kommen.
- 21. Wenn das Gerät transportiert oder nach Gebrauch gelagert werden soll, entfernen Sie entweder die Sägekette, oder bringen Sie die Kettenabdeckung an.  
Wenn die Sägekette mit Ihrem Körper in Berührung kommt, kann es zu Verletzungen kommen.
- 22. Pflegen Sie das Gerät adäquat.
  - Um sicherzustellen, dass die Arbeit sicher und effizient durchgeführt werden kann, pflegen Sie die Sägekette, damit gewährleistet ist, dass sie eine optimale Schneidleistung erbringt.
  - Für das Austauschen der Sägekette oder des Schwertes, die Wartung des Gerätkörpers, das Nachfüllen von Öl usw. befolgen Sie die Gebrauchsanweisung.
- 23. Bitten Sie das Geschäft um die Reparatur des Gerätes.
  - Modifizieren Sie dieses Produkt nicht, da es bereits die geltenden Sicherheitsvorschriften erfüllt.
  - Wenden Sie sich für alle Reparaturen stets an ihre von Hitachi autorisierte Service-Werkstatt.  
Der Versuch, das Gerät selbst zu reparieren, kann zu einem Unfall oder zu Verletzungen führen.
- 24. Wenn das Gerät nicht gebraucht wird, stellen Sie sicher, dass es ordnungsgemäß gelagert ist.  
Lassen Sie das Kettenöl ab und verwahren Sie das Gerät außer Reichweite von Kindern oder an einem abgesperrten Ort.
- 25. Wenn die Warnplakette nicht mehr lesbar ist, sich ablöst, oder anderweitig unklar ist, bringen Sie eine neue Warnplakette an.  
Wenden Sie sich für die Warnplakette an ihre von Hitachi autorisierte Service-Werkstatt.
- 26. Halten Sie etwaige örtliche Vorschriften oder Regelungen bei der Arbeit ein.

**TECHNISCHE DATEN**

Modell	CS30Y	CS35Y	CS40Y	CS45Y
Schwertlänge (max. Schnittlänge)	300 mm	350 mm	400 mm	450 mm
Schwerttyp	P012-50CR	P014-50CR	P016-50CR	POH18-50CR
Spannung (je nach Gebiet)*1	(110 V, 220 V, 230 V, 240 V) ~			
Leistungsaufnahme*1	110 V: 1560 W		220 V, 230 V, 240 V: 2000 W	
Lastfreie Kettengeschwindigkeit	14,5 m/s			
Kettentyp	91PX-45 (Oregon)	91PX-52 (Oregon)	91PX-57 (Oregon)	91PX-64 (Oregon)
Kettengliedlänge/Anzeige	9,53 mm (3/8") / 1,27 mm (0,05")			
Kettenzahnrad	Anzahl Zähne: 6			
Ölpumpe	Automatisch			
Kettenöltankvolumen	150 ml			
Überlastschutz	Elektrisch			
Kettenbremse	Manuelle Auslösung			
Gewicht*2	5,2 kg	5,4 kg	5,4 kg	5,5 kg

\*1 Vergessen Sie nicht, die Produktangaben auf dem Typenschild zu überprüfen, da sich diese je nach Verkaufsgebiet ändern.

\*2 Gewicht: Gemäß EPTA-Verfahren 01/2003

**STANDARDZUBEHÖR**

- (1) Kettengehäuse..... 1
- (2) Schwert..... 1
- (3) Kette..... 1
- (4) Steckerklemme\*..... 1

\* In bestimmten Gebieten nicht mitgeliefert.

Das Standardzubehör kann ohne vorherige Bekanntmachung jederzeit geändert werden.

**SONDERZUBEHÖR (separat zu beziehen)**

- (1) Kettensägeöl
- (2) Rundfeile
- (3) Tiefenanzeigenverbinder  
Rundfeile und Tiefenanzeigenverbinder werden zum Schärfen von Sägeblättern benutzt. Anweisungen zu ihrer Anwendung finden Sie bitte unter dem Punkt „Schärfen der kettenklinge“
- (4) Kettengehäuse  
Lassen Sie die Kettenabdeckung beim Tragen der Säge oder wenn sie verstaut wird immer auf der Kette lassen.

Das Sonderzubehör kann ohne vorherige Bekanntmachung jederzeit geändert werden

**VERWENDUNG**

- Allgemeine Vorgangsweisen beim Schneiden von Holz.

**VOR INBETRIEBNAHME**

**1. Netzspannung**

Prüfen, ob die zu verwendende Netzspannung der Angabe auf dem Typenschild entspricht.

**2. Netzschalter**

Prüfen, ob der Netzschalter auf "AUS" steht. Wenn der Stecker an das Netz angeschlossen wird, während der Schalter auf "EIN" steht, beginnt das Werkzeug sofort zu laufen, was gefährlich wäre.

**3. Verlängerungskabel**

Wenn der Arbeitsbereich zu weit von der Stromquelle entfernt ist, benutzen Sie ein Verlängerungskabel von ausreichender Stärke und Nennkapazität. Das Verlängerungskabel sollte so kurz wie möglich gehalten werden.

**4. Überprüfen Sie die Kettenspannung**

Eine nicht ordnungsgemäße Kettenspannung kann zu einer Beschädigung der Kette und des Schwerts führen und könnte einen schweren Unfall verursachen. Überprüfen Sie vor dem Betrieb immer, ob die Kette ordnungsgemäß gespannt ist.

**5. Befüllen Sie den Öltank mit Öl**

Dieses Gerät wird ohne Öl im Öltank versendet. Nehmen Sie vor Inbetriebnahme den Deckel des Öltanks ab und füllen Sie ihn mit Zubehöröl. Dieses Gerät wird ohne Öl im Öltank versendet. Nehmen Sie vor Inbetriebnahme den Deckel vom Öltank ab und füllen Sie den Tank mit Kettensägeöl (separat erhältlich), oder mit Motoröl SAE 20 oder 30. Benutzen Sie kein verschmutztes oder altes Motoröl. Prüfen Sie den Öltank regelmäßig und halten Sie ihn während der Benutzung der Säge gefüllt.

**6. Es wird empfohlen, einen Kriechstrom-Trennschalter oder eine Stromanlage von Wohngebäuden zu benutzen.**

**ZUSAMMENBAU VON SÄGEKETTE UND SCHWERT**

**WARNUNG**

- Benutzen Sie keine andere Sägekette bzw. kein anderes Schwert, als unter „SPEZIFIKATIONEN“ angegeben.
- Vergewissern Sie sich, dass der Schalter ausgeschaltet und der Stecker aus der Steckdose gezogen ist.



- Tragen Sie beim Hantieren mit der Sägekette immer Handschuhe.
- Das Anzugsmoment für die Spezialmutter wurde auf das optimale Niveau eingestellt. Sie darf unter keinen Umständen gelockert oder angezogen werden.

## 1. Abnehmen der Sägekette

- (1) Vergewissern Sie sich, dass die Kettenbremse gelöst worden ist, bevor Sie die seitliche Abdeckung abnehmen. (**Abb. 2**)
- (2) Lockern Sie den Knopf etwas und lockern Sie dann den Spannungswählschalter, um die Spannung an der Sägekette zu lösen. (**Abb. 3**)
- (3) Lösen Sie den Knopf vollständig und nehmen Sie die seitliche Abdeckung vorsichtig ab.
- (4) Nehmen Sie das Schwert und die Sägekette vorsichtig ab.

## 2. Anbringen der Sägekette

- (1) Setzen Sie das Schwert auf die Befestigungsschraube.
- (2) Legen Sie die Sägekette auf dem Kettenzahnrad ein und achten Sie dabei auf die Richtung, in die sie zeigt, dann legen Sie die Sägekette in die Rille des Schwerts ein. (**Abb. 4**)
- (3) Setzen Sie die Klemme an der seitlichen Abdeckung in das Gehäuse ein, bringen Sie die seitliche Abdeckung an, drehen Sie den Spannungswählschalter, richten Sie den Spannungsstift der Kette auf das Loch am Schwert aus und befestigen Sie ihn an der seitlichen Abdeckungen. (**Abb. 5 und 6**)

## VORSICHT

Wenn der Knopf angezogen wird bevor der Spannungswählschalter gedreht wird, ist der Spannungswählschalter gesperrt und lässt sich nicht drehen.

- (4) Drücken Sie sacht auf den Knopf, um ihn in das Schraubenloch zu stecken, ziehen Sie in etwas an und befolgen Sie dann die Anweisungen in „Einstellen der Kettenspannung“.

## VORSICHT

- Halten Sie beim Einlegen der Sägekette über das Kettenzahnrad die Spezialmutter fest, um zu verhindern, dass sich das Kettenzahnrad dreht. (**Abb. 7**)
- Falls die Spezialmutter zufällig gelockert oder angezogen worden sein sollte, stellen Sie die Benutzung des Gerätes sofort ein und verlangen Sie eine Reparatur.  
Wird die Kettensäge in diesem Zustand benutzt, kann es sein, dass die Kettenbremse nicht normal funktioniert, was zu gefährlichen Situationen führen kann.

---

## EINSTELLEN DER KETTENSPIGUNG

---

### WARNUNG

- Vergewissern Sie sich, dass der Schalter ausgeschaltet und der Stecker aus der Steckdose gezogen ist.
- Tragen Sie beim Hantieren mit der Sägekette immer Handschuhe.
- Das Anzugsmoment für die Spezialmutter wurde auf das optimale Niveau eingestellt. Sie darf unter keinen Umständen gelockert oder angezogen werden.
- (1) Heben Sie das Ende des Schwerts nach oben und drehen Sie den Spannungswählschalter, um die Spannung der Sägekette einzustellen. (**Abb. 8**)
- (2) Stellen Sie die Sägekettenspannung so ein, dass der Spalt zwischen der Antriebsverbindung der Sägekette und dem Schwert 0,5 bis 1 mm beträgt, wenn Sie die Sägekette in der Mitte des Schwertes etwas anheben. (**Abb. 9**)

- (3) Sobald Sie mit dem Einstellen fertig sind, heben Sie das Ende des Schwertes nach oben an und ziehen den Knopf fest an. (**Abb. 8**)
- (4) Drehen Sie die Sägekette ungefähr eine halbe Drehung von Hand, wobei Sie Handschuhe tragen, um sich nochmals zu vergewissern, dass die Spannung der Kette korrekt ist.

## VORSICHT

Falls es nicht möglich sein sollte, die Sägekette zu drehen, sehen Sie nach, ob nicht die Kettenbremse eingelegt wurde.

---

## ANBRINGEN DER STECKERKLEMME

---

Die Steckerklemme verhindert, dass das Kabel, das vom Stromstecker abgeht, herausgezogen wird. (**Abb. 10**)

---

## BEDIENUNG VON SCHALTERN

---

### WARNUNG

Stellen Sie den Verriegelungsknopf nicht fest, während er gedrückt wird. Eine zufällige Betätigung des Schalters kann dazu führen, dass die Kettensäge unerwartet gestartet wird, was zu Verletzungen führen könnte.

- (1) Vergewissern Sie sich, dass die Kettensäge nicht eingeschaltet ist und stecken Sie dann den Netzstecker in eine Steckdose.
- (2) Die Kettensäge ist eingeschaltet, wenn der Verriegelungsknopf gedrückt ist, sie ist abgeschaltet, wenn er losgelassen wird. (**Abb. 11**)

---

## PRÜFEN DER KETTENÖLABGABE

---

- Die Sägekette und das Schwert werden automatisch mit Kettenöl geschmiert, wenn die Säge eingeschaltet ist.  
Prüfen Sie, ob vom Ende des Schwerts Kettenöl normal aufgetragen wird. (**Abb. 12**)
- Wird, nachdem sich die Kette zwei oder drei Minuten lang gedreht hat, kein Öl abgegeben, prüfen Sie, ob sich nicht rund um den Öl-Auslass herum Sägemehl angesammelt hat.
- Die Menge der Kettenölabgabe kann mit der Öl-Stellschraube eingestellt werden. (**Abb. 13**)  
Das Schneiden von dicken Holzstücken belastet die Sägekette schwer, achten Sie daher darauf, dass bei diesen Gelegenheiten mehr Öl abgegeben wird.

## VORSICHT

Beim Einschalten der Kettensäge wird eine Funktion für sanften Start aktiviert und die Sägekette beginnt sich langsam zu drehen.

Warten Sie, bis die volle Drehzahl erreicht ist, bevor Sie mit der Arbeit beginnen.

---

## SCHUTZSTROMKREIS

---

Die Kettensäge ist mit einem Schutzstromkreis ausgestattet, um zu verhindern, dass sie beschädigt wird. Wenn die Kettensäge übermäßig belastet wird, etwa wenn

sie beim Schneiden von Hartholz mit Kraftanstrengung behandelt wird usw., stoppt der Motor automatisch.

Schalten Sie in diesem Fall die Kettensäge aus, finden Sie den Grund dafür, warum der Motor gestoppt hat, und schalten Sie sie wieder ein und nehmen Sie die Arbeit wieder auf, sobald die Ursache des Problems vollständig beseitigt worden ist.

Warten Sie nach dem Abschalten der Kettensäge nach einem automatischen Stopp mindestens zwei Sekunden lang, bevor Sie sie wieder einschalten.

## VORGANGSWEISEN BEIM SCHNEIDEN

### 1. Allgemeine Vorgangsweisen beim Schneiden

- (1) Schalten Sie die Säge ein und halten Sie sie dabei in geringer Entfernung vom Holz, das geschnitten werden soll. Beginnen Sie mit dem Sägen erst, wenn das Gerät seine volle Geschwindigkeit erreicht hat.
- (2) Beim Sägen eines schmalen Holzstücks drücken Sie den unteren Teil des Schwerts gegen das Holz und sägen nach unten, wie in **Abb. 14** gezeigt.
- (3) Wenn Sie ein dickes Holzstück schneiden, drücken Sie den Dorn am vorderen Teil des Gerätes gegen das Holz und schneiden es mit Hebelwirkung, wobei Sie den Dorn als Drehpunkt benutzen wie in **Abb. 15** gezeigt.
- (4) Wenn Sie Holz horizontal schneiden, drehen Sie den Gerätkörper nach rechts, sodass das Schwert darunter ist, und halten die obere Seite des Seitengriffs mit Ihrer linken Hand. Halten Sie das Schwert horizontal und setzen Sie den Dorn, der sich vorne am Gerätkörper befindet, am Baumstamm an. Benutzen Sie den Dorn als Drehpunkt und schneiden Sie in das Holz, indem Sie den Griff nach rechts drehen. (**Abb. 16**)
- (5) Wenn Sie von unten in Holz schneiden, berühren Sie das Holz leicht mit dem oberen Teil des Schwerts. (**Abb. 17**)
- (6) Sorgen Sie dafür, dass Sie neben dem sorgfältigen Studium der Gebrauchsanleitung vor dem Gebrauch des Gerätes auch praktische Anleitung in der Handhabung der Kettensäge erhalten, oder zumindest mit der Kettensäge üben, indem Sie Längen von Rundholz auf einem Sägebock abschneiden.
- (7) Stützen Sie beim Schneiden von Baumstämmen oder Balken, die nicht abgestützt sind, diese ordentlich ab, indem Sie sie beim Schneiden mit einem Sägebock oder einer anderen geeigneten Methode unbeweglich machen.

### VORSICHT

- Beim Schneiden von Holz von unten besteht die Gefahr, dass der Gerätkörper zum Benutzer zurückgeschoben wird, wenn die Kette stark auf das Holz trifft.
- Schneiden Sie das Holz, wenn sie von unten beginnen, nicht ganz durch, da die Gefahr besteht, dass das Schwert hoch fliegt und außer Kontrolle gerät, wenn der Schnitt beendet ist.
- Verhindern Sie immer, dass die laufende Kettensäge den Boden oder Drahtzäune berührt.

### 2. Schneiden von Ästen

- (1) Schneiden von Ästen von einem stehenden Baum: Ein dicker Ast sollte zuerst an einem Punkt abgeschnitten werden, der vom Baumstamm entfernt liegt. Schneiden Sie ihn zuerst zu einem Drittel von unten an und brechen Sie dann den Ast von oben ab. Zum Schluss schneiden Sie den verbleibenden Teil des Astes bündig am Baumstamm ab. (**Abb. 18**)

### VORSICHT

- Achten Sie immer darauf, nicht von fallenden Ästen getroffen zu werden.
- Seien Sie immer auf einen Rückstoß der Kettensäge gefasst.

- (2) Schneiden von Ästen an gefällten Bäumen: Schneiden Sie zuerst Äste ab, die nicht den Boden berühren, erst dann die, welche den Boden berühren. Wenn sie dicke Äste abschneiden, die den Boden berühren, schneiden Sie diese zuerst von oben halb durch und brechen Sie dann den Ast von unten ab. (**Abb. 19**)

### VORSICHT

- Wenn Sie Äste, die den Boden berühren, abschneiden, müssen Sie vorsichtig sein, damit sich das Schwert nicht durch Druck festklemmt.
- Hüten Sie sich in der Endphase des Schnittes vor einem plötzlichen Rollen des Baumstamms.

### 3. Schneiden von Baumstämmen

Beim Schneiden eines Baumstamms in der in **Abb. 20** gezeigten Stellung schneiden Sie ihn zuerst etwa zu einem Drittel von unten und dann von oben ganz durch. Beim Schneiden eines Baumstamms, der eine Bodenvertiefung überbrückt wie in **Abb. 21** gezeigt, schneiden Sie zuerst etwa zu einem Drittel von oben und dann von unten nach oben ganz durch.

### VORSICHT

- Stellen Sie sicher, dass sich das Schwert nicht durch den Druck im Baumstamm verklemmt.
- Bei der Arbeit auf einem Abhang müssen Sie unbedingt bergauf oberhalb des Baumstamms stehen. Wenn Sie bergab unterhalb stehen, kann der abgeschnittene Baumstamm auf Sie zu rollen.

### 4. Fällen von Bäumen

- (1) Unterschnitt (1) wie in **Abb. 22** gezeigt): Setzen Sie einen Unterschnitt an der Seite, nach welcher der Baum fallen soll. Die Tiefe des Unterschnitts sollte 1/3 des Stammdurchmessers betragen. Fällen Sie nie Bäume ohne ordentlichen Unterschnitt.
  - (2) Hinterschnitt (2) wie in **Abb. 22** gezeigt): Setzen Sie etwa 5 cm oberhalb des horizontalen Unterschnitts parallel zu diesem einen Hinterschnitt. Sollte sich die Kette beim Schneiden verklemmen, stoppen Sie die Säge und benutzen Sie Keile, um sie zu befreien. Schneiden Sie den Baum nicht vollkommen durch.
- VORSICHT**
- Bäume sollten nicht so gefällt werden, dass dadurch Personen gefährdet werden, sie eine Stromleitung treffen, oder Sachschäden anrichten.
  - Stehen Sie unbedingt bergauf im Gelände, da der Baum wahrscheinlich nach dem Fällen bergab rollen oder rutschen wird.

## SCHÄRFEN DER KETTENKLINGE

### VORSICHT

Vergewissern Sie sich, dass die Stromquelle von Werkzeug getrennt wurde, bevor Sie die nachstehenden Schritte durchführen. Tragen Sie zum Schutz Ihrer Hände Handschuhe. Stumpfe und abgenutzte Sägeblätter verringern die Effizienz des Werkzeugs und belasten den Motor und verschiedene Teile der Maschine unnötig. Zur Erhaltung einer optimalen Effizienz ist es notwendig, die Kettenblätter oft zu kontrollieren und sie ordentlich geschärft und ausgerichtet zu halten. Das Schärfen der Blätter und das Einstellen der Tiefenanzeige sollte in der Mitte des Schwerts bei ordnungsgemäß an der Maschine montierter Kette erfolgen.

### 1. Schärfen der Klinge

Die als Zubehör mitgelieferte Rundfeile sollte so an das Sägeblatt gehalten werden, dass ein Fünftel ihres Durchmessers über den oberen Rand der Klinge hinausragt, wie in **Abb. 23** gezeigt. Schärfen Sie die

Klingen, indem Sie die Rundfeile wie in **Abb. 24** gezeigt in einem Winkel von 30° zum Schwert halten, und achten Sie dabei darauf, dass die Rundfeile wie in **Abb. 25** gezeigt gerade gehalten wird. Achten Sie darauf, alle Sägeblätter im gleichen Winkel zu feilen, sonst wird die Schnitteffizienz des Werkzeugs beeinträchtigt sein. Geeignete Winkel zum korrekten Schärfen der Sägeblätter werden in **Abb. 26** gezeigt. Alle Schneidklingen auf gleicher Länge halten.

## 2. Einstellen der Tiefenanzeige

Benutzen Sie zur Durchführung dieser Arbeit bitte das optionale Zubehör Tiefenanzeigenverbinder und eine in örtlichen Märkten erhältliche Standard-Flachfeile. Die in **Abb. 27** gezeigte Abmessung wird als Tiefenanzeige bezeichnet. Die Tiefenanzeige bestimmt die Schnitttiefe (Einschnitt) und muss genau aufrecht erhalten werden. Die optimale Tiefenanzeige für dieses Werkzeug beträgt 0,635 mm.

Nach wiederholtem Schärfen der Sägeblätter verringert sich die Tiefenanzeige. Platzieren Sie dementsprechend nach allen 3-4 Schärfungen den Tiefenanzeigenverbinder wie in **Abb. 28** gezeigt und feilen Sie den Teil, der über die obere Kante des Tiefenanzeigenverbinders hinausragt, weg.

---

## WARTUNG UND INSPEKTION

---

### 1. Inspizieren der Kette

- (1) Inspizieren Sie unbedingt von Zeit zu Zeit die Kettenspannung. Wenn die Kette schlaff geworden ist, stellen Sie die Spannung nach den Anweisungen im Abschnitt „Einstellen der Kettenspannung“ ein.
- (2) Wenn die Sägeblätter stumpf werden, schärfen Sie sie nach den Anweisungen im Abschnitt „Schärfen der kettenklinge“.
- (3) Wenn Sie mit dem Sägen fertig sind, ölen Sie die Kette und das Schwert gründlich, indem Sie den Ölknopf bei rotierender Kette drei oder vier Mal betätigen. Das verhindert ein Einrosten.

### 2. Reinigen des Schwertes

Wenn die Rille des Schwertes oder die Ölöffnung mit Sägemehl verstopft werden, wird die Ölzirkulation beeinträchtigt, was zu Schäden am Werkzeug führen könnte. Nehmen Sie gelegentlich die Kettenabdeckung ab und reinigen Sie die Rille und die Ölöffnung mit einem Drahtstück wie in **Abb. 29** gezeigt.

### 3. Reinigen der Innenseite der seitlichen Abdeckung

Die Wirkung von Spannungswählschalter und Knopf wird schleppend, wenn sich Sägemehl oder Fremdkörper in der seitlichen Abdeckung ansammeln, und es gibt Fälle, in denen Sie sich überhaupt nicht mehr bewegen lassen. Schieben Sie nach Benutzung der Kettensäge und nach dem Austauschen der Sägekette usw. einen Flachkopfschraubenzieher in den Spalt unter dem Spannungswählschalter wie in **Abb. 30** gezeigt, heben Sie den Knopf und den Spannungswählschalter an und ziehen Sie dann den Schraubenzieher langsam heraus, um die Innenseite der seitlichen Abdeckung zu reinigen und alles Sägemehl zu entfernen.

### 4. Inspektion der Kohlebürsten (Abb. 31)

Im Motor sind Kohlebürsten verwendet, die Verbrauchsteile sind. Übermäßig abgenutzte Kohlebürsten führen zu Motorproblemen. Deshalb wird eine Kohlebürste durch eine neue ersetzt, die dieselbe

Nummer trägt, wie auf der Abbildung gezeigt, wenn sie teilweise oder ganz verbraucht ist. Darüber hinaus müssen die Kohlebürsten immer sauber gehalten werden, und sie müssen sich in der Halterung frei bewegen können.

Die Anzahl an Kohlebürsten ist je nach der verwendeten Spannung verschieden.

### 5. Austauschen der Kohlebürsten

Montieren Sie die Bürstenkappen mit einem Schlitzschraubenzieher ab. Die Kohlebürsten lassen sich dann leicht herausnehmen. (**Abb. 32**)

### VORSICHT

Achten Sie darauf, bei diesem Vorgang nicht den Bürstenhalter zu verformen.

### 6. Nachprüfen der Befestigungsschrauben

Alle Befestigungsschrauben regelmäßig auf gute Festschraubung nachprüfen. Falls irgendeine der Schrauben locker sein sollte, sofort anziehen. Vernachlässigung dieses Punktes kann zu erheblicher Gefahr führen.

### 7. Wartung des Motors

Die Motorwicklung ist das „Herz“ des Elektrowerkzeugs. Daher ist besonders sorgfältig darauf zu achten, daß die Wicklung nicht beschädigt wird und/oder mit Öl oder Wasser in Berührung kommt.

### 8. Liste der Wartungsteile

### VORSICHT

Reparatur, Modifikation und Inspektion von Hitachi-Elektrowerkzeugen müssen durch ein autorisiertes Hitachi-Kundendienstzentrum durchgeführt werden.

Diese Teilliste ist hilfreich, wenn sie dem autorisierten Hitachi-Kundendienstzentrum zusammen mit dem Werkzeug für Reparatur oder Wartung ausgehändigt wird.

Bei Betrieb und Wartung von Elektrowerkzeugen müssen die Sicherheitsvorschriften und Normen beachtet werden.

### MODIFIKATIONEN

Hitachi-Elektrowerkzeuge werden fortwährend verbessert und modifiziert, um die neuesten technischen Fortschritte einzubauen.

Dementsprechend ist es möglich, daß einige Teile ohne vorherige Benachrichtigung geändert werden.

---

## GARANTIE

---

Auf Hitachi-Elektrowerkzeuge gewähren wir eine Garantie unter Zugrundelegung der jeweils geltenden gesetzlichen und landesspezifischen Bedingungen. Dieses Garantie erstreckt sich nicht auf Gehäusedefekte und nicht auf Schäden, die auf Missbrauch, bestimmungswidrigen Einsatz oder normalen Verschleiß zurückzuführen sind. Im Schadensfall senden Sie das nicht zerlegte Elektrowerkzeug zusammen mit dem GARANTIESCHEIN, den Sie am Ende der Bedienungsanleitung finden, an ein von Hitachi autorisiertes Servicecenter.

### HINWEIS

Aufgrund des ständigen Forschungs und Entwicklung programms von HITACHI sind Änderungen der hierin gemachten technischen Angaben vorbehalten.

---

---

---

**Information über Betriebslärm und Vibration**

Die gemessenen Werte wurden entsprechend EN60745 bestimmt und in Übereinstimmung mit ISO 4871 ausgewiesen.

Gemessener A-gewichteter Schallpegel: 103 dB (A)

Gemessener A-gewichteter Schalldruck: 90 dB (A)

Messunsicherheit KpA: 2 dB (A)

Bei der Arbeit immer einen Gehörschutz tragen.

Gesamtvibrationswerte (3-Achsen-Vektorsumme), bestimmt gemäß EN60745.

**a<sub>h</sub>** = 4,0 m/s<sup>2</sup>

Messunsicherheit K = 1,5 m/s<sup>2</sup>

---

---

Die angegebenen Gesamtvibrationswerte wurden entsprechend einem standardisierten Testverfahren gemessen und können dazu verwendet werden, Werkzeuge miteinander zu vergleichen.

Außerdem können sie zur vorbereitenden Expositionseinschätzung verwendet werden.

**WARNUNG**

- Der Vibrationsemissionswert während der tatsächlichen Benutzung des Elektrowerkzeugs kann von dem deklarierten Gesamtwert abweichen, abhängig davon, wie das Werkzeug verwendet wird.
- Legen Sie Sicherheitsmaßnahmen zum Schutz des Bedieners fest, die auf einer Expositionseinschätzung unter den tatsächlichen Benutzungsbedingungen beruhen (unter Berücksichtigung aller Bereiche des Betriebszyklus, darunter neben der Triggerzeit auch die Zeiten, in denen das Werkzeug ausgeschaltet ist oder im Leerlaufbetrieb läuft).

## ΤΙ ΕΙΝΑΙ ΤΙ?

1. Κουμπί απασφάλισης: Κουμπί που παρεμποδίζει την τυχαία λειτουργία της σκανδάλης.
2. Τάπα δεξαμενής λαδιού: Τάπα για το κλείσιμο της δεξαμενής λαδιού.
3. Αλυσίδα πριονιού: Αλυσίδα, η οποία χρησιμεύει ως εργαλείο κοπής.
4. Λάμα: Το τμήμα που στηρίζει και οδηγεί την αλυσίδα του πριονιού.
5. Ακιδωτός προφυλακτήρας: Διάταξη που ενεργεί ως στρόφαια όταν έρχεται σε επαφή με ένα δέντρο ή ένα κορμό δέντρου.
6. Υαλοδείκτης για το λάδι: Παράθυρο για τον έλεγχο της ποσότητας του λαδιού.
7. Φρένο αλυσίδας: Διάταξη για το σταμάτημα ή το κλείδωμα της αλυσίδας του πριονιού.
8. Μπροστινή λαβή: Λαβή στήριξης που βρίσκεται τοποθετημένη στο μπροστινό μέρος του κύριου σώματος ή προς αυτό.
9. Πίσω λαβή: Λαβή στήριξης που βρίσκεται στο πάνω μέρος του κυρίου σώματος.
10. Διακόπτης: Διάταξη που ενεργοποιείται με το δάκτυλο.
11. Πλευρικό κάλυμμα: Προστατευτικό κάλυμμα της λάμας της αλυσίδας του πριονιού, του συμπλέκτη και του γραναζιού όταν το αλυσοπρίονο βρίσκεται σε χρήση.
12. Επιλογή τάσης: Διάταξη για ρύθμιση της τάσης της αλυσίδας του πριονιού.
13. Κόμβος: Κόμβος για ασφάλιση της επιλογής της τάσης και του πλευρικού καλύμματος.
14. Θήκη αλυσίδας: Θήκη για κάλυψη της λάμας και της αλυσίδας του πριονιού όταν η μονάδα δεν χρησιμοποιείται.
15. Κλιπ πρίζας: Ένα εργαλείο για την αποτροπή της αποσύνδεσης του φικς ηλεκτρικού καλωδίου από την πρίζα καλωδίου προέκτασης.

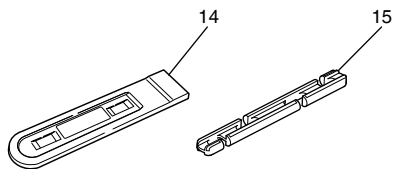
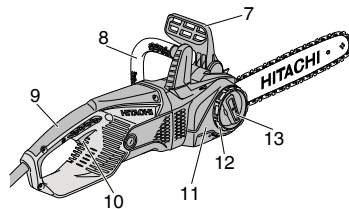
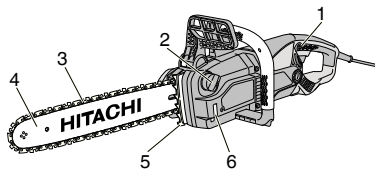

## ΓΕΝΙΚΕΣ ΠΡΟΕΙΔΟΠΟΙΗΣΕΙΣ ΑΣΦΑΛΕΙΑΣ ΗΛΕΚΤΡΙΚΟΥ ΕΡΓΑΛΕΙΟΥ

### ⚠ ΠΡΟΣΟΧΗ

Διαβάστε όλες τις προειδοποιήσεις ασφαλείας και όλες τις οδηγίες.

Η μη τήρηση των προειδοποιήσεων και οδηγιών μπορεί να προκαλέσει ηλεκτροπληξία, πυρκαγιά και/ή σοβαρό τραυματισμό.

Φυλάξτε όλες τις προειδοποιήσεις και τις οδηγίες για μελλοντική αναφορά.

Ο όρος “ηλεκτρικό εργαλείο” στις προειδοποιήσεις αναφέρεται στο ηλεκτρικό εργαλείο (με καλώδιο) που λειτουργεί στους αγωγούς ή στο ηλεκτρικό εργαλείο που λειτουργεί στη μπαταρία (χωρίς καλώδιο).

#### 1) Ασφάλεια χώρου εργασίας

a) Διατηρείτε το χώρο εργασίας καθαρό και καλά φωτισμένο.

Σε ακατάστατες ή σκοτεινές περιοχές μπορεί να προκληθούν ατυχήματα.

b) Μην χρησιμοποιείτε τα ηλεκτρικά εργαλεία σε περιβάλλον, στο οποίο μπορεί να προκληθεί έκρηξη, όπως παρουσία εύφλεκτων υγρών, αερίων ή σκόνης.

Τα ηλεκτρικά εργαλεία δημιουργούν σπινθήρες, οι οποίοι μπορεί να αναφλέξουν τη σκόνη ή τον καπνό.

c) Κρατήστε τα παιδιά και τους παρευρισκόμενους μακριά όταν χρησιμοποιείτε ένα ηλεκτρικό εργαλείο.

Αν αποσπαστεί η προσοχή σας, υπάρχει κίνδυνος να χάσετε τον έλεγχο.

#### 2) Ηλ άλεια

a) Τα φις των ηλεκτρικών εργαλείων πρέπει να είναι κατάλληλα για τις πρίζες.

Μην τροποποιήσετε ποτέ το φις με οποιονδήποτε τρόπο.

Μη χρησιμοποιείτε φις προσαρμογής με γειωμένα ηλεκτρικά εργαλεία.

Τα μη τροποποιημένα φις και οι κατάλληλες πρίζες μειώνουν τον κίνδυνο ηλεκτροπληξίας.

b) Αποφύγετε τη σωματική επαφή με γειωμένες επιφάνειες όπως σωλήνες, θερμάστρες, μαγειρικές συσκευές και ψυγεία.

Υπάρχει αυξημένος κίνδυνος ηλεκτροπληξίας όταν το σώμα σας είναι γειωμένο.

c) Μην εκθέτετε τα ηλεκτρικά εργαλεία στη βροχή ή σε συνθήκες υγρασίας.

Το νερό που εισέρχεται σε ένα ηλεκτρικό εργαλείο αυξάνει τον κίνδυνο ηλεκτροπληξίας.

d) Μην ασκείτε δύναμη στο καλώδιο. Μη χρησιμοποιείτε ποτέ το καλώδιο για να μεταφέρετε, να τραβήξετε ή να βγάλετε από την πρίζα το ηλεκτρικό εργαλείο. Κρατήστε το καλώδιο μακριά από θερμότητα, λάδι, κοφτερές γωνίες και κινούμενα μέρη.

Τα κατεστραμμένα ή μπερδεμένα καλώδια αυξάνουν τον κίνδυνο ηλεκτροπληξίας.

e) Όταν χρησιμοποιείτε το εργαλείο σε εξωτερικό χώρο, χρησιμοποιήστε καλώδιο προέκτασης που προορίζεται για χρήση σε εξωτερικό χώρο.

Η χρήση ενός καλωδίου κατάλληλου για εξωτερικό χώρο μειώνει τον κίνδυνο ηλεκτροπληξίας.

f) Αν είναι αναπόφευκτη η λειτουργία ενός ηλεκτρικού εργαλείου σε χώρο με υγρασία, χρησιμοποιείτε διάταξη προστασίας ρεύματος διαρροής (RCD).

Η χρήση της RCD μειώνει τον κίνδυνο ηλεκτροπληξίας.

#### 3) Προσωπική ασφάλεια

a) Να είστε σε ετοιμότητα, να βλέπετε αυτό που κάνετε και να χρησιμοποιείτε την κοινή λογική όταν χρησιμοποιείτε ένα ηλεκτρικό εργαλείο.

Μη χρησιμοποιείτε ηλεκτρικά εργαλεία όταν είστε κουρασμένοι ή υπό την επήρεια ναρκωτικών ουσιών, οινοπνεύματος ή φαρμάκων.

Μια στιγμή απροσεξίας κατά τη χρήση ενός ηλεκτρικού εργαλείου μπορεί να προκαλέσει σοβαρό προσωπικό τραυματισμό.

b) Χρησιμοποιείτε προσωπικό προστατευτικό εξοπλισμό. Φοράτε πάντα προστασία για τα μάτια.

Ο προστατευτικός εξοπλισμός, όπως μάσκα για τη σκόνη, αντιολισθητικά παπούτσια, σκληρό καπέλο ή προστασία για τα αυτιά, που χρησιμοποιείται για ανάλογες συνθήκες μπορεί να μειώσει τους τραυματισμούς.

c) Προλαμβάνετε τυχόν ακούσια εκκίνηση. Βεβαιωθείτε ότι ο διακόπτης είναι σε θέση απενεργοποίησης πριν συνδέσετε τη συσκευή με πηγή ρεύματος και/ή τηθήκη της μπαταρίας, πριν σηκώσετε ή μεταφέρετε το εργαλείο.

Η μεταφορά ηλεκτρικού εργαλείου με τα δάχτυλά σας στο διακόπτη ή η ηλεκτροδότηση ηλεκτρικού εργαλείου με ενεργοποιημένο το διακόπτη μπορεί να προκαλέσουν ατυχήματα.

d) Να αφαιρείτε τυχόν κλειδιά ρυθμιζόμενου ανοιγματος ή τα απλά κλειδιά πριν θέσετε σε λειτουργία το ηλεκτρικό εργαλείο.

Ένα απλό κλειδί ή ένα κλειδί ρυθμιζόμενου ανοιγματος που είναι προσαρτημένο σε περιστρεφόμενο εξάρτημα του ηλεκτρικού εργαλείου μπορεί να προκαλέσει προσωπικό τραυματισμό.

e) Μην τεντώνεστε. Να διατηρείτε πάντοτε το κατάλληλο πάτημα και την ισορροπία σας.

Με αυτόν τον τρόπο μπορείτε να ελέγχετε καλύτερα το ηλεκτρικό εργαλείο σε μη αναμενόμενες καταστάσεις.

f) Να είστε ντυμένοι κατάλληλα. Μη φοράτε φαρδιά ρούχα ή κοσμήματα. Να κρατάτε τα μαλλιά σας, τα ρούχα σας και τα γάντια σας μακριά από κινούμενα μέρη.

Τα φαρδιά ρούχα, τα κοσμήματα και τα μακριά μαλλιά μπορεί να πιαστούν σε κινούμενα μέρη.

g) Αν παρέχονται εξαρτήματα για τη σύνδεση συσκευών εξαγωγής και συλλογής σκόνης, να βεβαιώνετε ότι είναι συνδεδεμένα και χρησιμοποιούνται με το σωστό τρόπο.

Η χρήση συλλέκτη σκόνης μειώνει τους κινδύνους που προέρχονται από τη σκόνη.

#### 4) Χρήση και φροντίδα ηλεκτρικών εργαλείων

a) Μην ασκείτε δύναμη στο ηλεκτρικό εργαλείο. Να χρησιμοποιείτε το ηλεκτρικό εργαλείο που είναι κατάλληλο για το είδος της εργασίας που εκτελείτε.

Το κατάλληλο ηλεκτρικό εργαλείο θα εκτελέσει την εργασία καλύτερα και με μεγαλύτερη ασφάλεια με τον τρόπο που σχεδιάστηκε.

- b) **Μη χρησιμοποιήσετε το ηλεκτρικό εργαλείο αν ο διακόπτης λειτουργίας δεν ανοίγει και δεν κλείνει.**  
*Ένα ηλεκτρικό εργαλείο που δεν ελέγχεται από τον διακόπτη λειτουργίας είναι επικίνδυνο και πρέπει να επισκευαστεί.*
- c) **Αποσυνδέετε το βύσμα από την πηγή ισχύος και/ή τη θήκη μπαταρίας από το ηλεκτρικό εργαλείο πριν προβείτε σε ρυθμίσεις, αλλαγή εξαρτήματος ή αποθήκευση του ηλεκτρικού εργαλείου.**  
*Αυτά τα προληπτικά μέτρα ασφαλείας μειώνουν τον κίνδυνο να ξεκινήσει το ηλεκτρικό εργαλείο κατά λάθος.*
- d) **Αποθηκεύετε τα εργαλεία που δεν χρησιμοποιείτε μακριά από παιδιά και μην αφήνετε τα άτομα που δεν είναι εξοικειωμένα με το ηλεκτρικό εργαλείο ή με αυτές τις οδηγίες να χρησιμοποιούν το ηλεκτρικό εργαλείο.**  
*Τα ηλεκτρικά εργαλεία είναι επικίνδυνα στα χέρια μη εκπαιδευμένων ατόμων.*
- e) **Συντηρείτε τα ηλεκτρικά εργαλεία. Να ελέγχετε την ευθυγράμμιση τους ή το μπλοκάρισμα των κινούμενων μερών, τη θραύση των εξαρτημάτων και οποιαδήποτε άλλη κατάσταση που ενδέχεται να επηρεάσει τη λειτουργία του ηλεκτρικού εργαλείου.**  
*Σε περίπτωση βλάβης, το ηλεκτρικό εργαλείο πρέπει να επισκευαστεί πριν χρησιμοποιηθεί.*  
*Πολλά ατυχήματα προκαλούνται από ηλεκτρικά εργαλεία που δεν έχουν συντηρηθεί σωστά.*
- f) **Διατηρείτε τα εργαλεία κοπής κοφτερά και καθαρά.**  
*Τα κατάλληλα συντηρημένα εργαλεία κοπής με κοφτερές γωνίες μπλοκάρουν πιο δύσκολα και ελέγχονται πιο εύκολα.*
- g) **Χρησιμοποιείτε το ηλεκτρικό εργαλείο, τα εξαρτήματα και τα μέρη κ.τ.λ. σύμφωνα με τις παρούσες οδηγίες, λαμβάνοντας υπόψη τις συνθήκες εργασίας και την εργασία που θα εκτελέσετε.**  
*Η χρήση του ηλεκτρικού εργαλείου για εργασίες πέρα από εκείνες για τις οποίες προορίζεται, ενδέχεται να δημιουργήσει κινδύνους.*
- 5) **Σέρβις**
- a) **Να δίνετε το ηλεκτρικό εργαλείο για σέρβις σε κατάλληλα εκπαιδευμένα άτομα και να χρησιμοποιείτε μόνο γνήσια ανταλλακτικά.**  
*Με αυτόν τον τρόπο είστε σίγουροι για την ασφάλεια του ηλεκτρικού εργαλείου.*
- ΠΡΟΦΥΛΑΞΗ**  
**Μακριά από τα παιδιά και τους αναπήρους.**  
**Όταν δεν χρησιμοποιούνται, τα εργαλεία πρέπει να φυλάζονται μακριά από τα παιδιά και τους αναπήρους.**
- 
- ΠΡΟΕΙΔΟΠΟΙΗΣΕΙΣ ΑΣΦΑΛΕΙΑΣ ΓΙΑ ΤΟ ΑΛΥΣΟΠΡΙΟΝΟ**
1. Κρατήστε όλα τα μέρη του σώματός σας μακριά από το αλυσοπρίονο όταν το αλυσοπρίονο βρίσκεται σε λειτουργία. Πριν να θέσετε σε λειτουργία το αλυσοπρίονο, βεβαιωθείτε ότι τίποτε δεν βρίσκεται σε επαφή με αυτό. Μια στιγμή απροσεξίας κατά τη διάρκεια της λειτουργίας του αλυσοπρίονου και μπορεί ο ιματισμός ή το σώμα σας να μπλεχθεί με αυτό.
  2. Κρατάτε πάντοτε το αλυσοπρίονο με το δεξί σας χέρι πάνω στη πίσω λαβή και το αριστερό σας χέρι πάνω στην μπροστινή λαβή. Το κράτημα του αλυσοπρίονου με αντίστροφη φορά των χεριών αυξάνει τον κίνδυνο τραυματισμού και δεν πρέπει ποτέ να γίνεται.
  3. Κρατάτε το ηλεκτρικό εργαλείο από μονωμένες επιφάνειες συγκράτησης μόνο, επειδή το αλυσοπρίονο μπορεί να έρθει σε επαφή με τυχόν κρυμμένη καλωδίωση ή με αυτό καθαυτό το καλώδιό του. Η επαφή των αλυσίδων του αλυσοπρίονου με ένα "ζωντανό" σύρμα μπορεί να καταστήσει τα εκτεθειμένα μεταλλικά μέρη του ηλεκτρικού εργαλείου "ζωντανά" και θα μπορούσε να προκληθεί ηλεκτροπληξία στο χειριστή.
  4. Φοράτε γυαλιά ασφαλείας και προστατευτικά για τα αυτιά. Συνιστάται περαιτέρω προστατευτικός εξοπλισμός για το κεφάλι, τα χέρια, τα πόδια και τα πόδια. Ο κατάλληλος προστατευτικός ιματισμός θα μειώσει τον τραυματισμό λόγω θραυσμάτων που μπορεί να πεταχτούν ή κατά λάθος επαφής με την αλυσίδα.
  5. Μην θέτετε σε λειτουργία το αλυσοπρίονο όταν βρίσκεστε πάνω σε δέντρο. Η λειτουργία του αλυσοπρίονου όταν βρίσκεστε πάνω σε δέντρο μπορεί να καταλήξει σε προσωπικό τραυματισμό.
  6. Φοράτε πάντα τα κατάλληλα παπούτσια και έχετε το αλυσοπρίονο σε λειτουργία μόνον όταν στέκεστε πάνω σε μια σταθερή, ασφαλή και επίπεδη επιφάνεια. Οι ολισθηρές ή οι ασταθείς επιφάνειες όπως οι σκάλες μπορεί να προκαλέσουν απώλεια της ισορροπίας ή του ελέγχου του αλυσοπρίονου.
  7. Όταν κόβετε ένα κλαδί που βρίσκεται υπό τάση να είστε σε ετοιμότητα γιατί μπορεί να σας πεταχτεί πίσω. Όταν η τάση στις ίνες του ξύλου χαλαρώσει, το ελαστικό φορτωμένο κλαδί μπορεί να χτυπήσει το χειριστή και/ή να πετάξει το αλυσοπρίονο θέτοντάς το εκτός λειτουργίας.
  8. Να είστε ιδιαίτερα προσεκτικοί κατά την κοπή θάμνων και δενδρυλλίων. Το λεπτό υλικό μπορεί να πιάσει την αλυσίδα του πριονιού και να τη ρίξει πάνω σας ή να σας κάνει να χάσετε την ισορροπία σας.
  9. Η μεταφορά του αλυσοπρίονου πρέπει να γίνεται από την μπροστινή λαβή με το αλυσοπρίονο απενεργοποιημένο και μακριά από το σώμα σας. Όταν μεταφέρετε ή αποθηκεύετε το αλυσοπρίονο βάζετε πάντοτε το κάλυμμα της λάμας. Ο σωστός χειρισμός του αλυσοπρίονου θα μειώσει την πιθανότητα της κατά λάθος επαφής με την κινούμενη αλυσίδα του πριονιού.
  10. Ακολουθείτε τις οδηγίες για τη λίπανση, το σφίξιμο της αλυσίδας και την αλλαγή των εξαρτημάτων. Το ακατάλληλο σφίξιμο ή η ακατάλληλη λίπανση της αλυσίδας μπορεί να καταλήξει στο η αλυσίδα να σπάσει ή να πεταχτεί προς τα πίσω.
  11. Φροντίστε οι λαβές να είναι στεγνές, καθαρές, και να μην έχουν πάνω τους λάδια και λίπη. Οι λιπαρές, λαδωμένες λαβές γλιστράνε προκαλώντας απώλεια ελέγχου.
  12. Κόβετε μόνο ξύλο. Μη χρησιμοποιείτε το αλυσοπρίονο για σκοπούς για τους οποίους δεν προορίζεται. Για παράδειγμα: Μη χρησιμοποιείτε το αλυσοπρίονο για να κόβετε πλαστικά υλικά, υλικά τοιχοποιίας ή μη ξύλινα υλικά οικοδομικών. Η χρήση του αλυσοπρίονου για λειτουργίες διαφορετικές από εκείνες για τις οποίες προορίζεται θα μπορούσε να καταλήξει σε μια επικίνδυνη κατάσταση.

## Αιτίες του οπίσθιου λακτίσματος και αποφυγή του από το χειριστή: (Εικ. 1)

Οπίσθιο λακτίσμα μπορεί να προκληθεί όταν το ρύγχος ή η άκρη της λάμας αγγίζει ένα αντικείμενο, ή όταν το ξύλο κλείνει εσωτερικά και τσιμπάει την αλυσίδα του πριονιού στην τομή.

Η επαφή της άκρης σε μερικές περιπτώσεις μπορεί να προκαλέσει μια ξαφνική αναστροφή αντίδραση, κλωτσώντας τη λάμα προς τα επάνω και πίσω προς εσάς.

Το μάγκωμα της κορυφής της λάμας του αλυσοπριονίου μπορεί επίσης να σπρώξει τη λάμα πίσω προς το χειριστή.

Η οποιαδήποτε από αυτές τις αντιδράσεις μπορεί να προκαλέσει την απώλεια ελέγχου εκ μέρους σας του πριονιού, πράγμα που θα μπορούσε να καταλήξει σε σοβαρό προσωπικό τραυματισμό. Μην επαφίεστε αποκλειστικά στις διατάξεις ασφαλείας που είναι ενσωματωμένες στο πριόνι σας. Ως χρήστης του αλυσοπριονίου, θα πρέπει να κάνετε πολλά βήματα για να διασφαλίσετε της εργασίες σας κοπής από τυχόν ατύχημα ή τραυματισμό.

Το λάκτισμα είναι το αποτέλεσμα της κακής χρήσης του εργαλείου και/ή των εσφαλμένων λειτουργικών διαδικασιών ή συνθηκών και μπορεί να αποφευχθεί λαμβάνοντας τις κατάλληλες προφυλάξεις όπως δίνονται παρακάτω.

- Διατηρήστε ένα σταθερό πιάσιμο, με τους αντίχειρες και τα δάχτυλα να περικυκλώνουν τις λαβές του αλυσοπριονίου, και με τα δυο χέρια πάνω στο πριόνι και τοποθετήστε το σώμα και το μπράτσο σας έτσι ώστε να σας επιτρέψουν να αντισταθείτε στις δυνάμεις του οπίσθιου λακτίσματος. Οι δυνάμεις του οπίσθιου λακτίσματος μπορούν να ελεγχθούν από το χειριστή, αν ληφθούν οι κατάλληλες προφυλάξεις. Μην αφήνετε το αλυσοπριόνιο.
- Μην υπερβαίνετε το ύψος του ώμου και μην κόβετε πάνω από αυτό. Πράγμα που βοηθάει στην αποφυγή ακούσιας επαφής με το άκρο και επιτρέπει καλύτερο έλεγχο του αλυσοπριονίου σε απροσδόκητες καταστάσεις.
- Χρησιμοποιείτε μόνο λάμες και αλυσίδες αντικατάστασης που καθορίζονται συγκεκριμένα από τον κατασκευαστή. Οι εσφαλμένες μπάρες και αλυσίδες αντικατάστασης μπορεί να προκαλέσουν σπάσιμο της αλυσίδας και/ή οπίσθιο λακτίσμα.
- Ακολουθείστε τις οδηγίες για το ακόνισμα και τη συντήρηση του κατασκευαστή για το αλυσοπριόνιο. Τυχόν μείωση του ρυθμίστη βάθους μπορεί να οδηγήσει σε αυξανόμενο οπίσθιο λακτίσμα.

### Λειτουργία του φρένου της αλυσίδας:

Αν ένα αλυσοπριόνιο κτυπήσει ένα στερεό αντικείμενο με μεγάλη ταχύτητα, αυτό αντιδρά βίαια και κλωτσάει προς τα πίσω. Πράγμα που είναι δύσκολο να ελεγχθεί και θα μπορούσε να αποβεί επικίνδυνο, ειδικά με εργαλεία ελαφρού βάρους για τα οποία υπάρχει η τάση να χρησιμοποιείται σε όλων των ειδών τις θέσεις. Το φρένο της αλυσίδας σταματάει την περιστροφή της αλυσίδας σε περίπτωση που υπάρχει κάποιο απρόβλεπτο. Το φρένο της αλυσίδας μπορεί να ενεργοποιηθεί πιέζοντας το χέρι σας κόντρα στο χειροφύλακτρά ή αυτόματα από αυτό το ίδιο το οπίσθιο λακτίσμα.

Το φρένο της αλυσίδας μπορεί να επαναρυθμιστεί μόνο αφού ο κινητήρας έχει σταματήσει τελείως. Επαναρυθμίστε τη λαβή στην πίσω θέση (Εικ. 2). Ελέγχετε τη λειτουργία του φρένου της αλυσίδας κάθε μέρα.

## ΠΡΟΣΘΕΤΕΣ ΠΡΟΕΙΔΟΠΟΙΗΣΕΙΣ ΑΣΦΑΛΕΙΑΣ

1. Χρησιμοποιήστε την ηλεκτρική τάση που αναγράφεται στην πινακίδα ονομαστικών τιμών για την ηλεκτρική πηγή.  
Η χρήση τάσης που υπερβαίνει αυτή την τιμή μπορεί να έχει ως αποτέλεσμα τραυματισμό.
2. Να εργάζεστε δίχως πίεση. Επιπρόσθετα, να κρατάτε πάντοτε ζεστό το σώμα σας.
3. Πριν να ξεκινήσετε να εργάζεστε, φροντίστε να κατανοήσετε καλά τις εμπλεκόμενες διαδικασίες εργασίας και εργαστείτε έτσι ώστε να αποφύγετε τα ατυχήματα, διαφορετικά μπορεί να προκύψουν τραυματισμοί.
4. Μην κάνετε χρήση στη περίπτωση κακών καιρικών συνθηκών, όπως σε περίπτωση ισχυρών ανέμων, βροχής, χιονιού, ομίχλης, ή σε περιοχές στις οποίες μπορεί να πέφτουν βράχια ή χιονοστιβάδες.  
Σε κακές καιρικές συνθήκες, η κρίση μπορεί να επηρεασθεί και ο κραδασμός μπορεί να αποβεί καταστρεπτικός.
5. Όταν η ορατότητα είναι κακή, όπως κατά την κακοκαιρία ή τη νύχτα, μη χρησιμοποιείτε τη συσκευή. Επιπρόσθετα, μην τη χρησιμοποιείτε σε βροχή ή σε μέρη εκτεθειμένα σε βροχές.  
Το ασταθές στήριγμα για τα πόδια ή η απώλεια ισορροπίας μπορεί να καταλήξουν σε ατύχημα.
6. Ελέγξτε τη λάμα ή την αλυσίδα του πριονιού πριν να θέσετε σε λειτουργία τη συσκευή.  
○ Αν η λάμα ή η αλυσίδα του πριονιού είναι ραγισμένες, ή το πριόνι είναι γδαρμένο ή έχει καμφθεί, μη χρησιμοποιείτε τη συσκευή.  
○ Ελέγξτε αν η λάμα και η αλυσίδα του πριονιού έχουν εγκατασταθεί με ασφάλεια. Αν η λάμα ή η αλυσίδα του πριονιού έχουν σπάσει ή έχουν βγει από τη θέση τους, αυτό μπορεί να καταλήξει σε ατύχημα.
7. Πριν να ξεκινήσετε την εργασία σας, ελέγξτε για να εξασφαλίσετε ότι ο διακόπτης δεν δεσμευτεί εκτός και αν πατηθεί το κουμπί ξεκλειδώματος.  
Αν η συσκευή δεν δουλεύει σωστά, σταματήστε αμέσως τη χρήση και ζητήστε επισκευή από το Εξουσιοδοτημένο σας Κέντρο Τεχνικής Εξυπηρέτησης της Hitachi.
8. Εγκαταστήστε σωστά την αλυσίδα του πριονιού, σύμφωνα με το εγχειρίδιο εγκατάστασης.  
Αν έχει εγκατασταθεί λάθος, η αλυσίδα του πριονιού θα βγει έξω από τη λάμα και μπορεί να προκύψει τραυματισμός.
9. Μην αφαιρείτε ποτέ την οποιαδήποτε από τις συσκευές ασφαλείας με τις οποίες είναι εξοπλισμένο το αλυσοπριόνιο (μοχλός φρένου, κουμπί ξεκλειδώματος, άγκιστρο συγκράτησης της αλυσίδας κλπ.).  
Επιπρόσθετα, μην τα τροποποιείτε και μην τα ακινητοποιείτε.  
Μπορεί να προκύψουν τραυματισμοί.
10. Στις επόμενες περιπτώσεις, απενεργοποιήστε τη συσκευή ή βεβαιωθείτε ότι η αλυσίδα του πριονιού δεν κινείται περαιτέρω:  
○ Όταν δεν βρίσκεται σε χρήση ή είναι σε επισκευή.  
○ Όταν μετακινήσετε σε μια νέα θέση εργασίας.  
○ Όταν επιθεωρείτε, ρυθμίζετε ή αντικαθιστάτε την αλυσίδα του πριονιού, τη λάμα, τη θήκη της αλυσίδας και οποιοδήποτε άλλο εξάρτημα.  
○ Κατά την αναπλήρωση του λαδιού της αλυσίδας.  
○ Όταν αφαιρείτε σκόνη κλπ. από το σώμα.  
○ Όταν απομακρύνετε εμπόδια, σκουπίδια ή πριονόσκονη που δημιουργείται από την εργασία στην περιοχή εργασίας.



- Όταν αφήνετε τη συσκευή, ή όταν πηγαίνετε μακριά από τη συσκευή.
- Διαφορετικά, όταν αισθανόμαστε ή αναμένετε κίνδυνο.  
Αν η αλυσίδα του πριονιού βρίσκεται ακόμα σε κίνηση, μπορεί να προκληθεί ατύχημα.
- 11. Οι εργασίες πρέπει γενικά να εκτελούνται σε ατομική βάση. Όταν εμπλέκονται πολλά άτομα, βεβαιωθείτε ότι υπάρχει αρκετός χώρος ανάμεσα σε αυτά.  
Ιδιαίτερα, κατά την υλοτόμηση όρθιων δέντρων ή κατά την εργασία σε πλαγιά, αν αναμένετε να πέσουν, μα κυλήσουν ή να παρεισφρήσουν δέντρα, βεβαιωθείτε ότι δεν υπάρχει κανένας κίνδυνος για τους άλλους εργαζομένους.
- 12. Παραμείνετε σε απόσταση μεγαλύτερη των 15 μέτρων από άλλους ανθρώπους.  
Επιπρόσθετα, όταν δουλεύετε με πολλά άτομα, κρατήστε μια απόσταση 15 μέτρων ή μεγαλύτερη μακριά από αυτά.
- Υπάρχει κίνδυνος πρόσκρουσης με διασκορπισμένα αντικείμενα και άλλων ατυχημάτων.
- Ετοιμάστε ένα συναγερμό με σφυρίχτρα κλπ. και καθορίστε την κατάλληλη μέθοδο επικοινωνίας για τους άλλους εργαζόμενους εκ των προτέρων.
- 13. Πριν να κάνετε την υλοτόμηση όρθιων δέντρων, βεβαιωθείτε για τα επόμενα:
  - Καθορίστε έναν ασφαλή χώρο εκκένωσης πριν την υλοτόμηση.
  - Αφαιρέστε τα εμπόδια (π.χ., κλαδιά, θάμνους) εκ των προτέρων.
  - Με βάση μια πλήρη αξιολόγηση της κατάστασης του δέντρου που πρόκειται να υλοτομηθεί (π.χ., κάμψη του κορμού, τάση των κλαδιών) και την κατάσταση στη γύρω περιοχή (π.χ., κατάσταση των προσκείμενων δέντρων, παρουσία εμπόδων, σχηματισμός του εδάφους, άνεμος), αποφασίστε για την κατεύθυνση στην οποία το όρθιο δέντρο θα πέσει και προγραμματίστε ύστερα τη διαδικασία της υλοτόμησης.  
Τυχόν αμελής υλοτόμηση μπορεί να καταλήξει σε τραυματισμούς.
- 14. Πριν να κάνετε την υλοτόμηση όρθιων δέντρων, βεβαιωθείτε για τα επόμενα:
  - Κατά τη διάρκεια της εργασίας, να είστε πολύ προσεκτικοί για την κατεύθυνση κατά την οποία τα δέντρα πέφτουν.
  - Όταν εργάζεστε πάνω σε μια πλαγιά, βεβαιωθείτε ότι το δέντρο δεν θα κυλίσει, να εργάζεστε πάντοτε από την ανηφορική πλευρά του εδάφους.
  - Όταν το έργο αρχίζει να πέφτει, απενεργοποιήστε τη συσκευή, προειδοποιήστε τα άτομα που βρίσκονται στη γύρω περιοχή, και προσφύγετε αμέσως σε μια ασφαλή τοποθεσία.
  - Κατά τη διάρκεια της εργασίας, αν η αλυσίδα του πριονιού ή η λάμα εμπλακούν στο δέντρο, απενεργοποιήστε τη συσκευή και χρησιμοποιήστε μια σφήνα.
- 15. Κατά τη διάρκεια της χρήσης, αν η απόδοση της συσκευής μειώνεται, ή αν επισημάνετε κάποιο μη φυσιολογικό ήχο ή κάποια μη φυσιολογική δόνηση, απενεργοποιήστε αμέσως τη συσκευή και σταματήστε τη χρήση της, και επιστρέψτε τη στο Εξουσιοδοτημένο σας Κέντρο Τεχνικής Εξυπηρέτησης (Σέρβις) της Hitachi για επιθεώρηση ή επισκευή.  
Αν συνεχίσετε τη χρήση, μπορεί να προκληθεί τραυματισμός.
- 16. Αν η συσκευή πέσει κατά λάθος ή εκτεθεί σε χτυπήματα, επιθεωρήστε την προσεκτικά για τυχόν ζημιές ή ρωγμές και επιβεβαιωθείτε ότι δεν υπάρχει παραμόρφωση.  
Αν η συσκευή έχει υποστεί ζημιές, ρωγμές ή έχει παραμορφωθεί, μπορεί να προκληθούν τραυματισμοί.
- 17. Κατά τη μεταφορά της συσκευής με αυτοκίνητο, ασφαλίστε τη συσκευή ώστε να την παρεμποδίσετε να κινηθεί.  
Υπάρχει κίνδυνος ατυχήματος.
- 18. Μην ενεργοποιείτε τη συσκευή ενόσω η θήκη της αλυσίδας είναι συνδεδεμένη.  
Μπορεί να προκύψουν τραυματισμοί.
- 19. Βεβαιωθείτε ότι δεν υπάρχουν καρφιά ή άλλα ξένα αντικείμενα στο υλικό.  
Αν η αλυσίδα του πριονιού προσκρούσει πάνω σε καρφί κλπ., μπορεί να προκληθεί τραυματισμός.
- 20. Για να αποφύγετε τυχόν εμπλοκή της λάμας με το υλικό όταν τεμαχίζετε πάνω σε μια προεξοχή ή υπόκειστε στο βάρος του υλικού όταν κόβετε, εγκαταστήστε μια πλατφόρμα υποστήριξης κοντά στη θέση της κοπής.  
Αν η λάμα εμπλακεί, μπορεί να προκληθεί τραυματισμός.
- 21. Αν η συσκευή πρέπει να μεταφερθεί ή να αποθηκευθεί μετά τη χρήση, είτε αφαιρέστε την αλυσίδα του πριονιού, ή συνδέστε το κάλυμμα της αλυσίδας.  
Αν η αλυσίδα του πριονιού έλθει σε επαφή με το σώμα σας, μπορεί να προκληθεί τραυματισμός.
- 22. Φροντίστε δεόντως για τη συσκευή.
  - Για να βεβαιωθείτε ότι η εργασία μπορεί να εκτελεστεί με ασφάλεια και αποτελεσματικότητα, φροντίστε την αλυσίδα του πριονιού για να εξασφαλιστεί ότι παρέχει τη βέλτιστη απόδοση κοπής.
  - Όταν αντικαθιστάτε την αλυσίδα του πριονιού ή της λάμας, επιληφθείτε της φροντίδας του σώματος της συσκευής, γεμίστε τη με λάδι κλπ., ακολουθήστε το εγχειρίδιο οδηγιών.
- 23. Ζητήστε από το κατάστημα να επισκευάσει τη συσκευή.
  - Μην τροποποιείτε αυτό το προϊόν επειδή ήδη συμμορφώνονται με τα ισχύοντα πρότυπα ασφαλείας.
  - Ανατρέξτε πάντοτε στο Εξουσιοδοτημένο σας Κέντρο Τεχνικής Εξυπηρέτησης (Σέρβις) της Hitachi για όλες τις επισκευές.  
Τυχόν απόπειρα επισκευής της συσκευής από εσάς τους ίδιους μπορεί να καταλήξει σε ατύχημα ή τραυματισμό.
- 24. Όταν δεν χρησιμοποιείτε τη συσκευή, βεβαιωθείτε ότι έχει αποθηκευθεί σωστά.  
Καθαρίστε τελείως την αλυσίδα από τα λάδια, και φυλάξτε τη σε ένα στεγνό μέρος μακριά από τα κλειδιά ή σε μια κλειδωμένη θέση.
- 25. Αν η προειδοποιητική ετικέτα δεν είναι περαιτέρω ορατή, είναι ξεφλουδισμένη ή είναι κατ' άλλο τρόπο ασαφής, κολλήστε μια άλλη προειδοποιητική ετικέτα.  
Για την προειδοποιητική ετικέτα, ανατρέξτε στο Εξουσιοδοτημένο σας Κέντρο Τεχνικής Εξυπηρέτησης (Σέρβις) της Hitachi.
- 26. Όταν εργάζεστε, αν ισχύουν τοπικοί κανόνες ή τοπικές ρυθμίσεις, συμμορφωθείτε μαζί τους.

**ΤΕΧΝΙΚΑ ΧΑΡΑΚΤΗΡΙΣΤΙΚΑ**

Μοντέλο	CS30Y	CS35Y	CS40Y	CS45Y
Μήκος ράβδου-οδηγού (Μέγ. μήκος κοπής)	300 mm	350 mm	400 mm	450 mm
Τύπος λάμας	P012-50CR	P014-50CR	P016-50CR	P0H18-50CR
Τάση (ανά περιοχές)*1	(110 V, 220 V, 230 V, 240 V) ~			
Ισχύς Εισόδου*1	110 V: 1560 W		220 V, 230 V, 240 V: 2000 W	
Ταχύτητα μη φορτωμένης αλυσίδας	14,5 m/s			
Τύπος αλυσίδας	91PX-45 (Oregon)	91PX-52 (Oregon)	91PX-57 (Oregon)	91PX-64 (Oregon)
Βήμα αλυσίδας/Μετρητής	9,53 mm (3/8") / 1,27 mm (0,05")			
Γρανάζι	Αριθμός οδόντων: 6			
Αντλία λαδιού	Αυτόματη			
Χωρητικότητα της δεξαμενής λαδιού της αλυσίδας	150 ml			
Προστασία από την υπερφόρτωση	Ηλεκτρική			
Φρένο αλυσίδας	Χειροκίνητα ενεργοποιημένο			
Βάρος*2	5,2 kg	5,4 kg	5,4 kg	5,5 kg

\*1 Βεβαιωθείτε να ελέγξετε την πινακίδα στο προϊόν επειδή υπόκεινται σε αλλαγή σε εξάρτηση από την περιοχή.

\*2 Βάρος: Σύμφωνα με τη Διαδικασία-ΕΡΤΑ 01/2003

**ΒΑΣΙΚΑ ΕΞΑΡΤΗΜΑΤΑ**

- |                          |   |
|--------------------------|---|
| (1) Θήκη αλυσίδας .....  | 1 |
| (2) Ράβδος-οδηγός .....  | 1 |
| (3) Αλυσίδα .....        | 1 |
| (4) Κλιπ βύσματος* ..... | 1 |

\* Δεν παρέχεται σε ορισμένες περιοχές πωλήσεων.

Τα βασικά εξαρτήματα υπόκεινται σε αλλαγή χωρίς προειδοποίηση.

**ΠΡΟΑΙΡΕΤΙΚΑ ΕΞΑΡΤΗΜΑΤΑ (πωλούνται ξεχωριστά)**

- Λάδι αλυσοπρίονου
- Στρογγυλή λάμα
- Συναρμολόγας μετρητής βάθους  
Η στρογγυλή λάμα και ο συναρμολόγας μετρητής βάθους πρέπει να χρησιμοποιούνται για το ακόνισμα των λεπίδων της αλυσίδας. Σε ό,τι αφορά την εφαρμογή του ανατρέξτε στο εδάφιο με τον τίτλο "Ακόνισμα της λεπίδας της αλυσίδας".
- Θήκη της αλυσίδας  
Κρατάτε πάντοτε το κάλυμμα της αλυσίδας πάνω στην αλυσίδα όταν μεταφέρετε ή το αλυσοπρίονο ή ενώσω το αποθηκεύετε.

Τα προαιρετικά εξαρτήματα υπόκεινται σε αλλαγή χωρίς προειδοποίηση.

**ΕΦΑΡΜΟΓΕΣ**

- Γενική κοπή ξύλου.

**ΠΡΙΝ ΤΗ ΛΕΙΤΟΥΡΓΙΑ****1. Πηγή ρεύματος**

Βεβαιωθείτε ότι η πηγή ρεύματος που πρόκειται να χρησιμοποιηθεί είναι εναρμονισμένη με τις απαιτήσεις σε ρεύμα που αναφέρονται στην πινακίδα του εργαλείου.

**2. Διακόπτης ρεύματος**

Βεβαιωθείτε ότι ο διακόπτης ρεύματος βρίσκεται στη θέση OFF. Αν το βίσμα είναι στη μπρίζα καθώς ο διακόπτης ρεύματος βρίσκεται στο ON, το εργαλείο θα αρχίσει να λειτουργεί αμέσως, με πιθανότητα πρόκλησης σοβαρού ατυχήματος.

**3. Καλώδιο επέκτασης**

Αν ο χώρος εργασίας βρίσκεται μακριά από την πηγή τροφοδοσίας, χρησιμοποιήστε ένα καλώδιο επέκτασης επαρκούς πάχους και επαρκούς ονομαστικής χωρητικότητας. Το καλώδιο επέκτασης θα πρέπει να παραμένει κοντό, όσο αυτό είναι εφικτό.

**4. Επιβεβαιώστε την τάση της αλυσίδας**

Η ακατάλληλη τάση αλυσίδας μπορεί να επιφέρει ζημιά στην αλυσίδα και στη ράβδο-οδηγό, και θα μπορούσε να προκαλέσει σοβαρό ατύχημα. Επιβεβαιώνετε πάντοτε ότι υπάρχει η κατάλληλη τάση πάνω στην αλυσίδα πριν από τη λειτουργία.

**5. Γεμίστε τη δεξαμενή ελαίου με λάδι**

Η συσκευή αυτή αποστέλλεται χωρίς λάδι μέσα στη δεξαμενή λαδιού.

Πριν από τη λειτουργία, αφαιρέστε το καπάκι του ελαίου και γεμίστε τη δεξαμενή με λάδι εξαρτήματος.

Η συσκευή αυτή αποστέλλεται χωρίς λάδι μέσα στη δεξαμενή λαδιού.

Πριν από τη λειτουργία, αφαιρέστε το καπάκι και γεμίστε τη δεξαμενή με λάδι αλυσοπρίονου (πουλιέται ξεχωριστά), ή με λάδι κινητήρα SAE 20 ή 30. Μην χρησιμοποιείτε χρωματισμένο ή υποβαθμισμένο λάδι κινητήρα. Ελέγχετε το ρεζερβουάρ του λαδιού περιοδικά και κρατήστε το γεμάτο ενώσω λειτουργεί το πρίονο.

6. Συνιστάται η χρήση ενός γειωμένου διακόπτη ή μά συσκευή παραμένοντος ρεύματος.

## ΔΙΑΤΑΞΗ ΑΛΥΣΟΠΡΙΟΝΟΥ ΚΑΙ ΡΑΒΔΟΥ-ΟΔΗΓΟΥ

### ΠΡΟΣΟΧΗ

- Μη χρησιμοποιείτε άλλη αλυσίδα του πριονιού ή άλλη λάμα από εκείνες που καθορίζονται στο εδάφιο “ΤΕΧΝΙΚΑ ΧΑΡΑΚΤΗΡΙΣΤΙΚΑ”.
- Βεβαιωθείτε ότι ο διακόπτης είναι απενεργοποιημένος και ότι το βύσμα έχει αποσυνδεθεί από την πρίζα.
- Φοράτε πάντοτε γάντια όταν χειρίζεστε την αλυσίδα του πριονιού.
- Η τάση σύσφιξης για το ειδικό παξιμάδι έχει ρυθμιστεί στο βέλτιστο επίπεδο. Να μην τη σφίγγετε και να μην τη χαλαρώνετε κάτω από οποιαδήποτε περίπτωση.

### 1. Αφαίρεση της αλυσίδας του πριονιού

- (1) Ελέγξτε για να βεβαιωθείτε ότι η αλυσίδα του πριονιού έχει ελευθερωθεί πριν να αφαιρέσετε το πλαϊνό κάλυμμα. **(Εικ. 2)**
- (2) Χαλαρώστε ελαφρά το διακόπτη και στη συνέχεια χαλαρώστε τον επιλογέα της έντασης για να απελευθερώσετε την ένταση της αλυσίδας του πριονιού. **(Εικ. 3)**
- (3) Χαλαρώστε πλήρως το διακόπτη και αφαιρέστε απαλά το πλευρικό κάλυμμα.
- (4) Αφαιρέστε απαλά τη ράβδο-οδηγό και την αλυσίδα του πριονιού.

### 2. Σύνδεση της αλυσίδας του πριονιού

- (1) Τοποθετήστε τη ράβδο-οδηγό πάνω στο συνδετικό μπουλόνι.
- (2) Κάντε μια θηλιά με την αλυσίδα πάνω από τα δόντια του αλυσοτροχού ενώ προσέχετε την κατεύθυνση την οποία αυτή βλέπει, και τοποθετήστε την αλυσίδα του πριονιού στο αυλάκι της ράβδου-οδηγού. **(Εικ. 4)**
- (3) Βάλτε το συνδετήρα πάνω στο πλευρικό κάλυμμα στο περιβλήμα, τοποθετήστε το πλευρικό κάλυμμα, περιστρέψτε τον επιλογέα τάσης, ευθυγραμμίστε το συνδετήρα τάσης της αλυσίδας με την οπή πάνω στη ράβδο οδηγό και συνδέστε τον στο πλευρικό κάλυμμα. **(Εικ. 5 και 6)**

### ΠΡΟΕΙΔΟΠΟΙΗΣΗ

- Αν έχετε σφίξει το διακόπτη πριν από περιστροφή του επιλογέα τάσης, ο επιλογέας τάσης θα κλειδωθεί και δεν θα περιστρέφεται.
- (4) Πιέστε απαλά το πάνω μέρος του διακόπτη για να τον βάλετε μέσα στην οπή της βίδας, σφίξτε το και ακολουθήστε τις οδηγίες στο εδάφιο “Ρύθμιση της τάσης της αλυσίδας”.

### ΠΡΟΕΙΔΟΠΟΙΗΣΗ

- Όταν κάνετε θηλιά με την αλυσίδα πάνω από τα δόντια του αλυσοτροχού, κρατήστε το ειδικό παξιμάδι στη θέση του ώστε να αποφύγετε την περιστροφή του αλυσοτροχού. **(Εικ. 7)**
- Αν το ειδικό παξιμάδι έχει χαλαρώσει ή σφίχτει κατά λάθος, σταματήστε αμέσως τη χρήση και ζητήστε επισκευές.  
Χρησιμοποιώντας το αλυσοπριόνιο όπως έχει μπορεί να παρεμποδίσει τη κανονική λειτουργία του φρένου της αλυσίδας και να επέλθουν επικίνδυνες καταστάσεις.

## ΡΥΘΜΙΣΗ ΤΗΣ ΤΑΣΗΣ ΤΗΣ ΑΛΥΣΙΔΑΣ

### ΠΡΟΣΟΧΗ

- Βεβαιωθείτε ότι ο διακόπτης είναι απενεργοποιημένος και ότι το βύσμα έχει αποσυνδεθεί από την πρίζα.

- Φοράτε πάντοτε γάντια όταν χειρίζεστε την αλυσίδα του πριονιού.
- Η τάση σύσφιξης για το ειδικό παξιμάδι έχει ρυθμιστεί στο βέλτιστο επίπεδο. Να μην τη σφίγγετε και να μην τη χαλαρώνετε κάτω από οποιαδήποτε περίπτωση.

- (1) Ανυψώστε το πέρασ της ράβδου-οδηγού και περιστρέψτε τον επιλογέα τάσης για να ρυθμίσετε την τάση της αλυσίδας του πριονιού. **(Εικ. 8)**
- (2) Ρυθμίστε την τάση της αλυσίδας του πριονιού έτσι ώστε το κενό ανάμεσα στους συνδέσμους του οδηγού της αλυσίδας και της ράβδου-οδηγού να βρίσκεται ανάμεσα σε 0.5 mm και 1 mm όταν η αλυσίδα είναι απαλά ανυψωμένη στο κέντρο της ράβδου-οδηγού. **(Εικ. 9)**
- (3) Μόλις η ρύθμιση συμπληρωθεί, ανυψώστε το πέρασ της ράβδου-οδηγού και σφίξτε καλά το διακόπτη. **(Εικ. 8)**
- (4) Περιστρέψτε την αλυσίδα του πριονιού περίπου μισή στροφή ενώ φοράτε γάντια για να επιβεβαιώσετε ότι η τάση πάνω στην αλυσίδα είναι σωστή.

### ΠΡΟΕΙΔΟΠΟΙΗΣΗ

Αν δεν είναι δυνατή η περιστροφή της αλυσίδας του πριονιού, ελέγξτε για να βεβαιωθείτε ότι το φρένο της αλυσίδας δεν έχει μπει.

## ΣΥΝΔΕΣΗ ΤΟΥ ΚΛΙΠ ΓΙΑ ΤΟ ΒΥΣΜΑ

Το καλώδιο που οδηγεί από τό βύσμα τροφοδοσίας παρεμποδίζεται στο να βγει έξω από το κλιπ για το βύσμα. **(Εικ. 10)**

## ΛΕΙΤΟΥΡΓΙΕΣ ΔΙΑΚΟΠΤΗ

### ΠΡΟΣΟΧΗ

Μην ασφαλίζετε το κουμπί απασφάλισης ενόσω είναι πατημένο. Τραβώντας κατά λάθος το διακόπτη μπορεί το αλυσοπριόνιο να τεθεί απρόσμενα σε λειτουργία, πράγμα που θα μπορούσε να οδηγήσει σε τραυματισμούς.

- (1) Βεβαιωθείτε ότι το αλυσοπριόνιο δεν είναι ενεργοποιημένο, και βάλτε ύστερα το βύσμα τροφοδοσίας στην πρίζα.
- (2) Το αλυσοπριόνιο είναι ενεργοποιημένο όταν το κουμπί απασφάλισης έχει τραβηχτεί, και απενεργοποιημένο όταν έχει απελευθερωθεί. **(Εικ. 11)**

## ΕΛΕΓΧΟΣ ΓΙΑ ΕΚΤΙΝΑΞΗ ΛΑΔΙΟΥ ΑΛΥΣΙΔΑΣ

- Το λάδι της αλυσίδας και η ράβδος-αλυσίδα λαιπώνονται αυτόματα με λάδι αλυσίδας όταν το αλυσοπριόνιο είναι ενεργοποιημένο.  
Ελέγξτε για να βεβαιωθείτε ότι η εφαρμογή του λαδιού αλυσίδας γίνεται κανονικά από το άκρο της ράβδου-οδηγού. **(Εικ. 12)**
- Αν το λάδι δεν εκτινάσσεται μετά από περιφορά της αλυσίδας για δυο ή τρία λεπτά, ελέγξτε για να βεβαιωθείτε ότι δεν έχει μαζευτεί πριονόσκονη γύρω από την έξοδο του λαδιού.
- Η ποσότητα του λαδιού που εκτινάχθηκε. **(Εικ. 13)**  
Η κοπή χοντρών κομματιών ξύλου τοποθετεί ένα βαρύ φορτίο πάνω στην αλυσίδα του πριονιού, γι' αυτό βεβαιωθείτε ότι η ποσότητα του λαδιού που εκτινάσσεται αυξάνεται σε αυτές τις χρονικές στιγμές.

**ΠΡΟΕΙΔΟΠΟΙΗΣΗ**

Μια λειτουργία απαλής έναρξης ενεργοποιείται όταν το αλυσοπρίονο είναι ενεργοποιημένο και οι περιστροφές της αλυσίδας που πρινουί μόλις ξεκινούν σιγά-σιγά.

Αναμεινάτε μέχρι οι περιστροφές να έχουν μπει καλά στο δρόμο τους πριν να ξεκινήσετε εργασία.

**ΚΥΚΛΩΜΑ ΠΡΟΣΤΑΣΙΑΣ**

Το αλυσοπρίονο είναι εξοπλισμένο με ένα κύκλωμα προστασίας για να το αποτρέψει από το να υποστεί ζημιά. Ο κινητήρας θα σταματήσει αυτόματα σε περίπτωση που τοποθετηθεί υπερβάλλον φορτίο πάνω στο αλυσοπρίονο, τέτοιο όπως όταν το εξαναγκάζετε να κόψει σκληρά ξύλα, κλπ.

Σε αυτήν την περίπτωση, απενεργοποιήστε το αλυσοπρίονο, απομονώστε την αιτία για το σταμάτημα του κινητήρα, και θέστε το ύστερα ξανά σε λειτουργία και ξαναρχίστε την εργασία μόλις η αιτία του προβλήματος εξαλειφθεί πλήρως.

Περιμένετε για δυο δευτερόλεπτα τουλάχιστον αφού έχετε απενεργοποιήσει το αλυσοπρίονο ακολουθώντας ένα αυτόματο σταμάτημα πριν να το ενεργοποιήσετε ξανά.

**ΔΙΑΔΙΚΑΣΙΕΣ ΚΟΠΗΣ****1. Γενικές διαδικασίες κοπής**

- (1) Τροφοδοτήστε με ηλεκτρικό ρεύμα κρατώντας ταυτόχρονα το πριόνι λίγο μακριά από το ξύλο που πρόκειται να κοπεί. Ξεκινήστε το πριόνισμα λίγο αφότου η συσκευή έχει φθάσει στην πλήρη ταχύτητά της.
- (2) Όταν πριονίζετε ένα λεπτό κομμάτι ξύλου, πιέστε το τμήμα της βάρσης της λάμας ενάντια στο ξύλο και πριονίστε προς τα κάτω όπως δείχνεται στην **Εικ. 14**.
- (3) Όταν πριονίζετε ένα παχύ κομμάτι ξύλου, πιέστε την ακίδα στο μπροστινό τμήμα της συσκευής ενάντια στο ξύλο και κόψτε το με δουλεύοντάς το σαν μοχλό χρησιμοποιώντας ταυτόχρονα την ακίδα σαν υπομόχλιο όπως δείχνεται στην **Εικ. 15**.
- (4) Όταν κόβετε το ξύλο οριζόντια, γυρίστε το σώμα του ξύλου στα δεξιά έτσι ώστε η λάμα να βρίσκεται κάτω και κρατήστε το πάνω μέρος της πλευρικής λαβής με το αριστερό σας χέρι. Κρατήστε τη λάμα οριζόντια και τοποθετήστε την ακίδα που βρίσκεται στο μπροστινό μέρος του σώματος της συσκευής πάνω στην οσφυϊκή μοίρα. Χρησιμοποιώντας την ακίδα σαν υπομόχλιο, κόψτε το ξύλο περιστρέφοντας τη λαβή προς τα δεξιά. (**Εικ. 16**)
- (5) Όταν κόβετε μέσα στο ξύλο από το κάτω μέρος, αγγίξτε ελαφρά το ξύλο με το άνω μέρος της λάμας. (**Εικ. 17**)
- (6) Μελετώντας προσεκτικά τις οδηγίες, εξασφαλίστε πρακτική εκπαίδευση στη λειτουργία του αλυσοπρίονου πριν από τη χρήση, ή εξασκηθείτε τουλάχιστον κόβοντας επιμηκή κομμάτια στρογγυλού ξύλου πάνω σε ένα τρίποδο πριονίσματος.
- (7) Όταν κόβετε κορμούς ή ξύλα, τα οποία δεν φέρουν υποστήριγμα, στηρίξτε τα καλά ακινητοποιώντας τα κατά τη διάρκεια της κοπής χρησιμοποιώντας ένα τρίποδο πριονίσματος ή οποιαδήποτε άλλη κατάλληλη μέθοδο.

**ΠΡΟΕΙΔΟΠΟΙΗΣΗ**

- Όταν κόβετε ξύλο από το κάτω μέρος, υπάρχει κίνδυνος η μονάδα της συσκευής να ωθηθεί προς τα πίσω προς την μεριά του χρήστη αν η αλυσίδα αν η αλυσίδα επιδρά έντονα με το ξύλο.

- Μην κόβετε σε όλη τη διαδρομή σε βάθος το ξύλο ξεκινώντας από το κάτω μέρος γιατί υπάρχει ο κίνδυνος να πεταχτεί προς τα πάνω η λάμα εκτός ελέγχου όταν η κοπή έχει τελειώσει.

- Αποφεύγετε πάντοτε το αλυσοπρίονο που βρίσκεται σε λειτουργία να αγγίζει το έδαφος ή συρματοπλέγματα.

**2. Κοπή κλαδιών**

- (1) Κοπή κλαδιών από όρθιο δέντρο: Πρέπει να κοπεί αρχικά ένα χοντρό κλαδί σε ένα σημείο μακριά από τον κορμό του δέντρου.

Κόψτε πρώτα στο ένα τρίτο της διαδρομής ξεκινώντας από κάτω, και κόψτε ύστερα το κλαδί από πάνω. Τελικά, κόψτε το εναπομένον τμήμα του κλαδιού ακόμα και με τον κορμό του δέντρου. (**Εικ. 18**)

**ΠΡΟΕΙΔΟΠΟΙΗΣΗ**

- Να είστε πάντοτε προσεκτικοί για να αποφεύγετε τα κλαδιά που πέφτουν.

- Να είστε πάντοτε σε ετοιμότητα για τυχόν ανάκρουση του αλυσοπρίονου

- (2) Κοπή κλαδιών από πεσμένα δέντρα:

Κόψτε πρώτα τα κλαδιά που δεν αγγίζουν το έδαφος, κόψτε ύστερα εκείνα που αγγίζουν το έδαφος. Όταν κόβετε χοντρά κλαδιά που αγγίζουν το έδαφος, κόψτε περίπου στα μισά της διαδρομής από πάνω, κόψτε ύστερα τελείως το κλαδί από κάτω. (**Εικ. 19**)

**ΠΡΟΕΙΔΟΠΟΙΗΣΗ**

- Όταν κάνετε αποκοπή κλαδιών που αγγίζουν το έδαφος, να είστε προσεκτικοί να μη λυγίσει η λάμα από την πίεση.

- Κατά το στάδιο της τελικής κοπής, προσέξτε για τυχόν αναπάνταχη κύλιση του κορμού του ξύλου.

**3. Κοπή κορμών ξύλου**

Όταν κόβετε έναν κορμό ξύλου που έχει τοποθετηθεί όπως δείχνεται στην **Εικ. 20**, κόψτε στο ένα τρίτο της διαδρομής περίπου από κάτω, κόψτε ύστερα κάτω σε όλη τη διαδρομή από πάνω. Όταν κόβετε έναν κορμό ξύλου που διασχίζεται από μια κοιλότητα όπως δείχνεται στην **Εικ. 21**, κόψτε πρώτα στα δυο τρίτα περίπου της διαδρομής από πάνω, κόψτε ύστερα από κάτω προς τα πάνω.

**ΠΡΟΕΙΔΟΠΟΙΗΣΗ**

- Βεβαιωθείτε ότι η λάμα δεν λυγίζει στον κορμό από την πίεση.

- Όταν δουλεύετε σε έδαφος που παρουσιάζει κλίση, βεβαιωθείτε ότι στέκεστε πάνω στην ανηφορική πλευρά του κορμού του ξύλου. Αμ στέκεστε πάνω στην κατηφορική πλευρά, το αποκομμένο κομμάτι ξύλου μπορεί να κυλίσει προς το μέρος σας.

**4. Υλοτόμηση δέντρων**

- (1) Υποκοπή (1) όπως δείχνεται στην **Εικ. 22**: Κάντε την υποκοπή να αντικρίξει την κατεύθυνση στην οποία θέλετε το δέντρο να πέσει.

Το βάθος της υποκοπής θα πρέπει να ανέρχεται στο 1/3 της διαμέτρου του δέντρου. Μην κάνετε ποτέ υλοτόμηση δέντρων δίχως την κατάλληλη υποκοπή.

- (2) Πίσω κοπή (2) όπως δείχνεται στην **Εικ. 22**: Κάντε μια πίσω κοπή περίπου 5 cm επάνω και παράλληλη στην οριζόντια κοπή. Αν υπάρχει εμπλοκή της αλυσίδας κατά τη διάρκεια της κοπής, διακόψτε τη λειτουργία του πριονιού και χρησιμοποιήστε σφήνες για να την ελευθερώσετε. Μην κόβετε το δέντρο σε βάθος.

**ΠΡΟΕΙΔΟΠΟΙΗΣΗ**

- Η υλοτόμηση των δέντρων πρέπει να γίνεται κατά τρόπον ώστε να μην υπάρχει κίνδυνος για κανένα άτομο, να μη χτυπηθεί η οποιαδήποτε γραμμή ηλεκτρικού ρεύματος και να μη προκληθούν οι οποιοσδήποτε υλικές ζημιές.

- Βεβαιωθείτε ότι στέκεστε πάνω στην ανηφορική πλευρά του εδάφους γιατί το δέντρο μπορεί να κυλήσει ή να γλιστρήσει στην κατηφόρα μετά την υλοτόμησή του.

## ΑΚΟΝΙΣΜΑ ΤΗΣ ΛΕΠΙΔΑΣ ΤΗΣ ΑΛΥΣΙΔΑΣ

### ΠΡΟΕΙΔΟΠΟΙΗΣΗ

Βεβαιωθείτε ότι το εργαλείο έχει αποσυνδεθεί από την πηγή τροφοδοσίας πριν να κάνετε τα επόμενα βήματα.

Φοράτε γάντια για να προστατεύσετε τα χέρια σας. Οι θαμπές και οι φθαρμένες λεπίδες θα μειώσουν την αποτελεσματικότητα του εργαλείου και θα θέσουν ένα μη αναγκαίο υπερβάλλον βάρος πάνω στον κινητήρα και σε διάφορα μέρη της μηχανής. Για να διατηρήσετε βέλτιστη αποτελεσματικότητα, είναι αναγκαίο να ελέγχετε συχνά τις λεπίδες της αλυσίδας και να τις διατηρείτε κατάλληλα σκονισμένες και ρυθμιζόμενες. Το ακόνισμα της λεπίδας και η ρύθμιση του μετρητή βάθους θα πρέπει να πραγματοποιούνται στο κέντρο της ράβδου-οδηγού, με την αλυσίδα σωστά τοποθετημένη στη μηχανή.

#### 1. Ακόνισμα της λεπίδας

Το εξάρτημα στρογγυλή λίμα πρέπει να κρατείται ενάντια στη λάμα της αλυσίδας έτσι ώστε το ένα πέμπτο της διαμέτρου της να επεκτείνεται πάνω από την κορυφή της λεπίδας, όπως δείχνεται στην **Εικ. 23**. Ακονίστε τις λεπίδες κρατώντας τη στρογγυλή λίμα σε μια γωνία 30° ως προς τη λάμα, όπως δείχνεται στην **Εικ. 24**, εξασφαλίζοντας ότι η στρογγυλή λίμα κρατιέται ίσια, όπως δείχνεται στην **Εικ. 25**. Βεβαιωθείτε ότι όλες οι λεπίδες του πριονιού λιμάρονται στην ίδια γωνία, αλλιώς η αποτελεσματικότητα της κοπής του εργαλείου θα επηρεαστεί αρνητικά. Κατάλληλες γωνίες για να ακονιστούν οι λεπίδες σωστά δείχνονται στην **Εικ. 26**.

Διατηρήστε για όλους τους κόπτες το ίδιο μήκος.

#### 2. Ρύθμιση του μετρητή βάθους

Για να εκτελέσετε αυτήν την εργασία, παρακαλείστε να χρησιμοποιήσετε το κατ' επιλογή εξάρτημα του συνδετήρα μετρητή βάθους και μια στάνταρ επίπεδη λίμα που μπορείτε να την προμηθευθείτε στις τοπικές αγορές. Η διάσταση που δείχνεται στην **Εικ. 27** καλείται μετρητής βάθους. Ο μετρητής βάθους υπαγορεύει το ποσό της τομής (τεμαχισμός), και πρέπει να διατηρείται με ακρίβεια. Ο βέλτιστος μετρητής βάθους για αυτό το εργαλείο είναι 0,635 mm.

Μετά από επαναλαμβανόμενο ακόνισμα λεπίδας, ο μετρητής βάθους θα μειωθεί. Αντίστοιχα, μετά από 3-4 ακονίσματα, τοποθετήστε το συνδετήρα του μετρητή βάθους όπως δείχνεται στην **Εικ. 28**, και λιμάρτε το τμήμα αυτό που προεξέχει πάνω από το ανώτερο επίπεδο του συνδετήρα του μετρητή βάθους.

## ΣΥΝΤΗΡΗΣΗ ΚΑΙ ΕΛΕΓΧΟΣ

### 1. Επιθεώρηση της αλυσίδας

- (1) Βεβαιωθείτε ότι επιθεωρείτε περιστασιακά την τάση της αλυσίδας. Αν η αλυσίδα έχει γίνει χαλαρή, ρυθμίστε την τάση σύμφωνα με τις οδηγίες που δίνονται στο εδάφιο με τον τίτλο "Ρύθμιση της τάσης της αλυσίδας".
- (2) Όταν οι λεπίδες της αλυσίδας θαλώσουν, ακονίστε τις σύμφωνα με τις οδηγίες στο εδάφιο με τίτλο "Ακόνισμα της λεπίδας της αλυσίδας".

- (3) Όταν οι εργασίες πριονίσματος έχουν ολοκληρωθεί, λαδώστε διεξοδικά την αλυσίδα και τη ράβδο-οδηγό πατώντας το κουμπί του λαδιού τρεις ή τέσσερις φορές ενόσω η αλυσίδα περιστρέφεται. Κατ' αυτόν τον τρόπο θα γίνει πρόληψη της σκουριάς.

### 2. Καθαρισμός της ράβδου-οδηγού

Όταν το αυλάκι της ράβδου-οδηγού ή η οπή του ελαίου φράδουν με πριονόσκονη, η κυκλοφορία του λαδιού μειώνεται, πράγμα που θα μπορούσε να επιφέρει ζημιά στο εργαλείο. Αφαιρέστε περιστασιακά το κάλυμμα της αλυσίδας και καθαρίστε το αυλάκι και την οπή του ελαίου με ένα κομμάτι σύρμα, όπως δείχνεται στην **Εικ. 29**.

### 3. Καθαρισμός του εσωτερικού του πλευρικού καλύμματος

Οι λειτουργίες του επιλογέας τάσης και του διακόπτη θα καταστούν αργές αν πριονόσκονη ή άλλες ξένες ύλες συσσωρευθούν στο εσωτερικό του πλευρικού καλύμματος, και υπάρχουν περιπτώσεις στις οποίες η κίνησή τους θα σταματήσει τελείως. Μετά τη χρήση και μετά την επανατοποθέτηση της αλυσίδας του πριονιού, κλπ., εισάγετε ένα καταβίδι επίπεδης κεφαλής μέσα στο κενό κάτω από τον επιλογέα τάσης όπως δείχνεται στην **Εικ. 30**, ανασηκώστε το διακόπτη και τον επιλογέα τάσης και μετακινήστε αργά το καταβίδι για να καθαρίσετε το εσωτερικό του πλευρικού καλύμματος και αφαιρέστε όλη την πριονόσκονη.

### 4. "Έλεγχος στα καρβουνάκια (Εικ. 31)

Το μοτέρ χρησιμοποιεί καρβουνάκια τα οποία είναι αλώσιμα μέρη. Επειδή ένα υπερβολικά φθαρμένο καρβουνάκι μπορεί να προκαλέσει πρόβλημα στο μοτέρ αντικαταστήστε το καρβουνάκι με καινούργιο το οποίο έχει τον ίδιο Αριθμό Άνθρακα που φαίνεται στην εικόνα όταν φθαρεί ή όταν φτάσει στο όριο φθοράς. Επιπρόσθετα, πάντοτε κρατάτε τα καρβουνάκια καθαρά και εξασφαλίστε ότι ολισθαίνουν ελεύθερα ανάμεσα στις Θήκες. Ο αριθμός των ανθρακικών ψηκτρών θα διαφέρει σύμφωνα με τη χρησιμοποιούμενη τάση ηλεκτρικού ρεύματος.

### 5. Αντικατάσταση των ανθρακικών ψηκτρών

Αποσυρμαολογήστε τις κεφαλές των ψηκτρών με ένα καταβίδι με σχισμές. Οι ανθρακικές ψηκτρες μπορούν τότε να αφαιρεθούν εύκολα. (**Εικ. 32**)

### ΠΡΟΕΙΔΟΠΟΙΗΣΗ

Να είστε προσεκτικοί ώστε να μην παραμορφωθεί το στήριγμα ψήκτρας κατά τη διάρκεια αυτής της λειτουργίας.

### 6. Έλεγχος των βιδών στερέωσης

Τακτικά ελέγξτε όλες τις βίδες στερέωσης και σιγουρευτείτε ότι είναι κατάλληλα σφιγμένες. Σε περίπτωση που κάποιες από τις βίδες χαλαρώσουν, ξανασφίξτε τις αμέσως. Αν δεν το κάνετε αυτό μπορεί να προκληθεί σοβαρός κίνδυνος.

### 7. Συντήρηση του μοτέρ

Η περιέλιξη στη μονάδα του μοτέρ είναι η "καρδιά" του ηλεκτρικού εργαλείου.

Δώστε μεγάλη προσοχή για να διασφαλίσετε ότι η περιέλιξη δεν θα πάθει ζημιά και / ή θα βραχεί με λάδι ή νερό.

### 8. Λίστα συντήρησης των μερών

#### ΠΡΟΕΙΔΟΠΟΙΗΣΗ

Η επισκευή, η τροποποίηση και ο έλεγχος των Ηλεκτρικών Εργαλείων Hitachi πρέπει να γίνεται από ένα Εξουσιοδοτημένο κέντρο σέρβις της Hitachi. Αυτή η Λίστα των Μερών θα είναι χρήσιμη αν παρουσιαστεί μαζί με το εργαλείο στο εξουσιοδοτημένο Κέντρο Σέρβις της Hitachi όταν ζητάτε επισκευή ή κάποια άλλη συντήρηση.

Κατά τον έλεγχο και τη συντήρηση των ηλεκτρικών εργαλείων, οι κανόνες ασφαλείας και οι κανονισμοί που υπάρχουν σε κάθε χώρα πρέπει να ακολουθούνται.

### ΤΡΟΠΟΠΟΙΗΣΗ

Τα Ηλεκτρικά Εργαλεία Hitachi βελτιώνονται συνεχώς και τροποποιούνται για να συμπεριλάβουν τις τελευταίες τεχνολογικές προόδους. Κατά συνέπεια, ορισμένα τμήματα μπορούν να αλλάξουν χωρίς προηγούμενη ειδοποίηση.

### ΕΓΓΥΗΣΗ

Εγγυώμαστε τα εργαλεία Hitachi Power Tools σύμφωνα με τη νομοθεσία και τους κανονισμούς ανά χώρα. Η παρούσα εγγύηση δεν καλύπτει ελαττώματα ή ζημιές λόγω κακής χρήσης, κακοποίησης ή φυσιολογικής φθοράς. Σε περίπτωση παραπόνων παρακαλούμε αποστείλετε το Power Tool χωρίς να το αποσυναρμολογήσετε μαζί με το ΠΙΣΤΟΠΟΙΗΤΙΚΟ ΕΓΓΥΗΣΗΣ το οποίο βρίσκεται στο τέλος των οδηγιών αυτών, σε Εξουσιοδοτημένο Κέντρο Επισκευής της Hitachi.

### ΣΗΜΕΙΩΣΗ

Εξαιτίας του συνεχιζόμενου προγράμματος έρευνας και ανάπτυξης της HITACHI τα τεχνικά χαρακτηριστικά που εδώ αναφέρονται μπορούν να αλλάξουν χωρίς προηγούμενη ειδοποίηση.

### Πληροφορίες που αφορούν τον εκπεμπόμενο θόρυβο και τη δόνηση

Οι τιμές μετρήθηκαν σύμφωνα με το EN60745 και βρέθηκαν σύμφωνες με το ISO 4871.

Μετρηθείσα τυπική στάθμη ηχητικής ισχύος A: 103 dB (A)

Μετρηθείσα τυπική στάθμη ηχητικής πίεσης A: 90 dB (A)  
Αβεβαιότητα KpA: 2 dB (A)

Φοράτε προστατευτικά αυτιών.

Συνολικές τιμές δόνησης (διανυσματικό άθροισμα τριαξονικού καλωδίου) που καθορίζονται σύμφωνα με το πρότυπο EN60745.

$a_h = 4,0 \text{ m/s}^2$

Αβεβαιότητα K = 1,5 m/s<sup>2</sup>

Η εγκεκριμένη συνολική τιμή των δονήσεων έχει μετρηθεί σύμφωνα με μια σταθερή μέθοδο ελέγχου και μπορεί να χρησιμοποιηθεί για τη σύγκριση ενός εργαλείου με κάποιο άλλο.

Μπορεί επίσης να χρησιμοποιηθεί σε μια προκαταρκτική εκτίμηση έκθεσης.

### ΠΡΟΣΟΧΗ

- Η εκπομπή δονήσεων κατά την πραγματική χρήση του εργαλείου μπορεί να διαφέρει από την εγκεκριμένη συνολική τιμή και να εξαρτάται από τους τρόπους με τους οποίους χρησιμοποιείται το εργαλείο.
- Αναγνωρίστε μέτρα ασφαλείας για την προστασία του χειριστή που βασίζονται σε μία εκτίμηση της έκθεσης στις πραγματικές συνθήκες χρήσης (λαμβάνοντας υπόψη όλα τα μέρη του κύκλου λειτουργίας όπως τον χρόνο που το εργαλείο είναι σβηστό και το διάστημα όπου είναι σε ανενεργό εκτός από τον χρόνο της σκανδάλης).

**ZASADNICZE PODZESPOŁY URZĄDZENIA**

1. Przycisk odblokowania: Przycisk zapobiegający przypadkowemu zadziałaniu spustu.
2. Korek zbiornika oleju: Korek do zamykania zbiornika oleju.
3. Łańcuch piły: Łańcuch służący, jako narzędzie tnące.
4. Pręt prowadnicy: Część podpierająca i prowadząca łańcuch piły.
5. Zderzak iglicowy: Urządzenie działające, jako punkt obrotu podczas kontaktu z drzewem lub kłodą.
6. Wziernik oleju: Okienko do sprawdzania ilości oleju łańcuchowego.
7. Hamulec łańcucha: Urządzenie zatrzymujące lub blokujące łańcuch piły.
8. Uchwyt przedni: Uchwyt wsporczy umieszczony na lub w kierunku przodu korpusu.
9. Rękojeść tylna: Uchwyt wsporczy umieszczony na górze korpusu.
10. Przełącznik: Urządzenie uruchamiane palcem.
11. Pokrywa boczna: Pokrywa ochronna prowadnicy łańcucha piły, sprzęgła i koła łańcuchowego, kiedy piła łańcuchowa jest używana.
12. Pokrętło regulacji naprężenia: Urządzenie regulacji naprężenia łańcucha piły
13. Pokrętło: Pokrętło do zabezpieczenia pokrętła regulacji naprężenia i pokrywy bocznej
14. Futerał łańcucha: Futerał do przykrywania prowadnicy i łańcucha piły, kiedy urządzenie nie jest używane.
15. Zacisk blokujący: urządzenie zapobiegające wypadaniu wtyczki zasilania z gniazda przedłużacza.

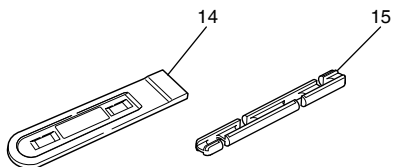
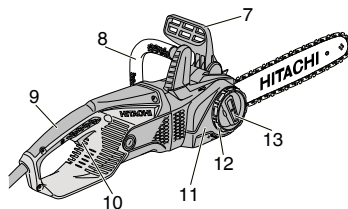
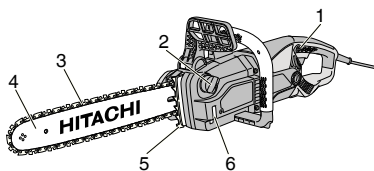

## OGÓLNE WSKAZÓWKI BEZPIECZEŃSTWA DOTYCZĄCE URZĄDZEŃ ELEKTRYCZNYCH

### ⚠ OSTRZEŻENIE

Należy dokładnie zapoznać się ze wszystkimi ostrzeżeniami i wskazówkami bezpieczeństwa.

Nieprzestrzeganie ostrzeżeń oraz wskazówek bezpieczeństwa może spowodować porażenie prądem elektrycznym, pożar i/lub odniesienie poważnych obrażeń.

Ostrzeżenia i wskazówki bezpieczeństwa powinny być przechowywane do użycia w przyszłości.

Wykorzystywane w treści wskazówek wyrażenie "narzędzie elektryczne" dotyczy narzędzi zasilanych z sieci (przewodowych) lub z baterii (beprzewodowych).

#### 1) Bezpieczeństwo stanowiska pracy

- a) Miejsce pracy powinno być czyste i dobrze oświetlone.

*Brak porządku lub nieodpowiednie oświetlenie miejsca pracy może być przyczyną wypadku.*

- b) Nie należy używać narzędzi elektrycznych w miejscach zagrożonych wybuchem, na przykład w pobliżu łatwopalnych cieczy, gazów lub pyłów.

*Pracujące narzędzie elektryczne wytwarza iskry grożące wybuchem.*

- c) Dzieci oraz osoby postronne powinny pozostawać w bezpiecznej odległości od pracującego urządzenia.

*Dekonzcentracja może spowodować utratę kontroli nad urządzeniem.*

#### 2) Bezpieczeństwo elektryczne

- a) Wtyczka narzędzia musi pasować do gniazda zasilania.

*Nie wolno przerabiać wtyczki.*

*Narzędzia posiadające uziemienie nie powinny być używane z wtyczkami przejściowymi.*

*Przestrzeganie powyższych zaleceń dotyczących wtyczek i gniazdek pozwoli zmniejszyć ryzyko porażenia prądem elektrycznym.*

- b) Należy unikać dotykania jakichkolwiek powierzchni i elementów uziemionych, takich jak rury, grzejniki, kuchenki lub urządzenia chłodnicze.

*Ryzyko porażenia prądem elektrycznym jest wyższe, gdy ciało jest uziemione.*

- c) Nie należy narażać narzędzi elektrycznych na działanie deszczu lub wilgoci.

*Obecność wody zwiększa niebezpieczeństwo porażenia prądem elektrycznym.*

- d) Nie należy używać przewodu zasilającego w sposób niezgodny z przeznaczeniem. Nie wolno używać przewodu do przeniesienia lub ciągnięcia urządzenia bądź wyłączania go z prądu.

*Przewód powinien znajdować się w bezpiecznej odległości od źródeł ciepła, oleju, ostrych krawędzi lub poruszających się części.*

*Uszkodzenie lub zapętlenie przewodu zwiększa ryzyko porażenia prądem elektrycznym.*

- e) W przypadku używania narzędzia elektrycznego na wolnym powietrzu należy korzystać z przedłużaczy przeznaczonych do takiego zastosowania.

*Używanie odpowiednich przedłużaczy zmniejsza ryzyko porażenia prądem elektrycznym.*

- f) W przypadku korzystania z narzędzia w miejscu o dużej wilgotności należy zawsze używać wyłącznika różnicowoprądowego.

*Korzystanie z takiego wyłącznika zmniejsza ryzyko porażenia prądem elektrycznym.*

#### 3) Bezpieczeństwo osobiste

- a) Podczas korzystania z narzędzia elektrycznego należy zawsze koncentrować się na wykonywanej pracy i postępować zgodnie z zasadami zdrowego rozsądku.

*Narzędzia elektryczne nie powinny być obsługiwane przez osoby zmęczone lub znajdujące się pod wpływem substancji odurzających, alkoholu bądź leków.*

*Chwila nieuwagi podczas obsługi narzędzia elektrycznego może spowodować odniesienie poważnych obrażeń.*

- b) Zawsze używać odpowiedniego osobistego wyposażenia ochronnego. Zawsze nosić odpowiednie okulary ochronne.

*Stosowane w odpowiednich warunkach wyposażenie zabezpieczające, takie jak maska przeciwpyłowa, obuwie antypoślizgowe, kask lub nauszники zmniejsza ryzyko odniesienia obrażeń ciała.*

- c) Uniemożliwić nieoczekiwane uruchomienie narzędzia. Przed podłączeniem narzędzia do gniazda zasilania i/lub zestawu baterii, a także przed podniesieniem lub przeniesieniem go, należy upewnić się, że wyłącznik znajduje się w położeniu wyłączenia.

*Ze względów bezpieczeństwa nie należy przenosić narzędzi elektrycznych, trzymając palec na wyłączniku, ani podłączając do zasilania urządzeń, których wyłącznik znajduje się w położeniu włączenia.*

- d) Przed włączeniem usunąć wszystkie klucze regulacyjne.

*Pozostawienie klucza regulacyjnego połączonego z częścią obrotową narzędzia może spowodować odniesienie obrażeń.*

- e) Nie sięgać zbyt daleko. Należy zawsze stać stabilnie, zachowując równowagę.

*Zapewnia to lepsze panowanie nad narzędziem w nieoczekiwanych sytuacjach.*

- f) Należy nosić odpowiednią odzież roboczą. Nie nosić luźnych ubrań lub biżuterii. Trzymać włosy, odzież i rękawice w bezpiecznej odległości od ruchomych części urządzenia.

*Luźne ubrania, biżuteria lub długie włosy mogą zostać wciągnięte przez ruchome części narzędzia.*

- g) Jeżeli wraz z narzędziem dostarczone zostało wyposażenie służące do odprowadzania pyłów, należy pamiętać o jego właściwym podłączeniu i używaniu.

*Właściwe zbieranie i odprowadzanie pyłu zmniejsza zagrożenia związane z jego obecnością.*

#### 4) Obsługa i konserwacja narzędzi elektrycznych

- a) Nie używać narzędzia elektrycznego ze zbyt dużą siłą. Należy stosować narzędzie odpowiednie dla wykonywanej pracy.

*Narzędzie przeznaczone do określonej pracy wykona ją lepiej i w sposób bardziej bezpieczny, pracując z zalecaną prędkością.*

- b) Nie należy używać narzędzia, którego wyłącznik jest uszkodzony.

*Każde urządzenie, które nie może być właściwie włączane i wyłączane, stanowi zagrożenie i musi zostać naprawione.*



- c) **Należy zawsze odłączać urządzenie z sieci zasilania i/lub baterii przed przystąpieniem do jakichkolwiek modyfikacji, wymiany akcesoriów itp. oraz kiedy urządzenie nie będzie używane przez dłuższy czas.**  
*Powyższe środki mają na celu wyeliminowanie ryzyka nieoczekiwanego uruchomienia urządzenia.*
- d) **Nie używane narzędzia elektryczne powinny być przechowywane w miejscu niedostępnym dla dzieci oraz osób, które nie znają zasad ich obsługi lub niniejszych zaleceń.**  
*Korzystanie z narzędzi elektrycznych przez osoby, które nie zostały przeszkolone, może stanowić zagrożenie.*
- e) **Należy dbać o odpowiednią konserwację narzędzi elektrycznych. Przed rozpoczęciem pracy należy sprawdzić, czy ruchome części urządzenia nie są wygięte, uszkodzone lub pęknięte i czy nie występują jakiegokolwiek inne okoliczności, które mogłyby uniemożliwić bezpieczną pracę urządzenia.**  
**W razie uszkodzenia przed kolejnym użyciem narzędzie musi zostać naprawione.**  
*Wiele wypadków następuje z powodu nieprawidłowej konserwacji narzędzi elektrycznych.*
- f) **Narzędzia tnące powinny być zawsze ostre i czyste.**  
*Narzędzia tnące powinny być utrzymywane w odpowiednim stanie, a ich krawędzie muszą być odpowiednio ostre - zmniejsza to ryzyko wygięcia i ułatwia obsługę narzędzia.*
- g) **Należy zawsze obsługiwać narzędzie, jego akcesoria takie jak wiertła itp. w sposób zgodny z zaleceniami niniejszej instrukcji, biorąc pod uwagę warunki robocze oraz rodzaj wykonywanej pracy.**  
*Używanie narzędzia do celów niezgodnych z jego przeznaczeniem może spowodować niebezpieczeństwo.*

**5) Serwis**

- a) **Narzędzia elektryczne mogą być naprawiane wyłącznie przez uprawnionych techników serwisowych, przy zastosowaniu oryginalnych części zamiennych.**  
*Zapewnia to utrzymanie bezpieczeństwa obsługi urządzenia.*

**UWAGA**

**Dzieci i osoby niepełnosprawne muszą pozostawać w bezpiecznej odległości od narzędzia. Nie używane narzędzia elektryczne powinny być przechowywane w miejscu niedostępnym dla dzieci i osób niepełnosprawnych.**

**OSTRZEŻENIA DOTYCZĄCE BEZPIECZEŃSTWA PIŁY ŁAŃCUCHOWEJ**

- 1. Kiedy piła łańcuchowa pracuje wszystkie części ciała należy trzymać z dala od łańcucha piły. Przed uruchomieniem piły łańcuchowej upewnić się, że łańcuch piły do niczego nie dotyka. Moment nieuwagi podczas pracy z piłą łańcuchową może spowodować wciągnięcie odzieży lub ciała przez łańcuch piły.
- 2. Piłę łańcuchową należy zawsze trzymać prawą ręką za tylny uchwyt i lewą ręką za przedni uchwyt. Trzymanie piły odwrotnie zwiększa ryzyko obrażeń osób i nie wolno tego nigdy robić.

- 3. **Narzędzie elektryczne trzymać wyłącznie za izolowane powierzchnie uchwytów, ponieważ piła łańcuchowa może niespodziewanie zetknąć się z ukrytymi przewodami lub własnym kablem zasilającym.** W piłę łańcuchową się z przewodem pod napięciem może dojść do wystąpienia napięcia na częściach metalowych narzędzia elektrycznego, co może spowodować porażenie operatora prądem elektrycznym.
- 4. **Nosić okulary ochronne i ochronę słuchu.** Zalecane jest stosowanie dodatkowego wyposażenia ochronnego głowy, rąk, nóg i stóp. Odpowiednia odzież ochronna zredukuje obrażenia osób spowodowane lecącymi szczątkami lub przypadkowym kontaktem z łańcuchem piły.
- 5. **Nie wolno uruchamiać piły łańcuchowej, kiedy znajduje się w drzewie.** Uruchomienie piły łańcuchowej, kiedy znajduje się ona w drzewie może spowodować obrażenia osób.
- 6. **Zawsze należy odpowiednio stać i pracować piłą łańcuchową tylko, kiedy operator stoi na nieruchomej, pewnej i poziomej powierzchni.** Śliskie lub niestabilne powierzchnie takie jak drabiny mogą spowodować utratę równowagi lub kontroli nad piłą łańcuchową.
- 7. **Podczas cięcia naprężonej gałęzi uważać na jej gwałtowne odgięcie.** Kiedy napięcie włókien drewna zostanie uwolnione naprężona gałąź może gwałtownie się wyprostować powodując uderzenie operatora i/lub doprowadzić do utraty kontroli na piłą łańcuchową.
- 8. **Zachować maksymalną uwagę podczas cięcia krzaków lub młodych drzew.** Materiał młodego drzewa może chwycić łańcuch piły i odbić ją w kierunku operatora lub wyprowadzić go z równowagi.
- 9. **Piłę łańcuchową przenosić za przedni uchwyt, z wyłączaczem łańcuchem i z dala od ciała.** Podczas transportowania lub przechowywania piły łańcuchowej zawsze należy założyć osłonę przewodnicy. Prawidłowe manipulowanie piłą łańcuchową zredukuje prawdopodobieństwo przypadkowego kontaktu z poruszającym się łańcuchem piły.
- 10. **Przestrzegać instrukcji smarowania, napinania łańcucha i wymiany akcesoriów.** Niewłaściwie napięty lub nasmarowany łańcuch może albo ulec zerwaniu albo spowodować zwiększenie możliwości odbicia.
- 11. **Uchwyty utrzymywać w stanie suchym, czystym i wolnym od oleju i smaru.** Zabrudzone smarem, zaoilejone uchwyty są śliskie i powodują utratę kontroli.
- 12. **Wolno ciąć tylko drewno.** Nie wolno używać piły łańcuchowej niezgodnie z przeznaczeniem. Przykładowo: nie wolno używać piły łańcuchowej do cięcia tworzywa sztucznego, muru lub innych niż drewniane materiałów budowlanych. Użycie piły łańcuchowej do czynności innych niż przewidziane może stworzyć sytuację zagrożenia.

**Odbicie - przyczyny i zapobiegnie przez operatora: (Rys. 1)**

Kiedy nosek lub końcówka przewodnicy dotknie przedmiotu lub kiedy drewno zamknie się i zakleszczy łańcuch piły w miłości cięcia może dojść do odbicia. Kontakt końcówki może w niektórych przypadkach spowodować gwałtowne cofnięcie, podbijając przewodnicę do góry i do tyłu w kierunku operatora. Zakleszczenie łańcucha piły na górze przewodnicy może popchnąć przewodnicę gwałtownie w kierunku operatora.

Każda z tych reakcji może spowodować utratę kontroli nad piłą co może doprowadzić do serii poważnych obrażeń osób. Nie wolno polegać wyłącznie na urządzeniach bezpieczeństwa wbudowanych w piłę. Użytkownik piły łańcuchowej musi podjąć szereg działań, które mają zapewnić, że prace związane z cięciem nie będą powodować wypadków ani obrażeń.

Odbicie jest wynikiem nieprawidłowego użycia narzędzia i/lub nieprawidłowej procedury albo warunków obsługi narzędzia elektrycznego i można tego uniknąć podejmując odpowiednie środki zaradcze zgodnie z opisem poniżej:

- Utrzymywać pewny chwyt z kciukami i płacami owiniętymi wokół uchwyty piły łańcuchowej, z obydwoma rękoma na pile i ustawić ciało oraz ramiona tak, aby przeciwstawić się siłom odbicia. Operator może kontrolować siły odbicia, jeżeli podjęte zostaną odpowiednie środki ostrożności. Nie pozwolić na swobodny ruch piły łańcuchowej.
- Nie wolno wychylać się zbyt mocno i nie wolno ciąć powyżej wysokości ramion. Pomaga to zapobiegać niezamierzonemu kontaktowi końcówki i umożliwia lepsze kontrolowanie piły łańcuchowej w nieoczekiwanych sytuacjach.
- Stosować wyłącznie określone przez producenta zamienne prowadnice i łańcuchy. Niewłaściwe zamienne prowadnice i łańcuchy mogą spowodować przerwanie łańcucha i/lub odbicie.
- Przestrzegać instrukcji producenta dotyczących ostrzenia i konserwacji łańcucha piły. Zmniejszenie wysokości sprawdzianu głębokości może prowadzić do zwiększonego odbicia.

#### **Działanie hamulca piły:**

Jeżeli piła łańcuchowa natrafi na twardy obiekt przy dużej prędkości, reaguje gwałtownym odrzuceniem. Jest to trudne do kontrolowania i może być niebezpieczne, szczególnie w przypadku narzędzi lekkich używanych we wszystkich pozycjach. Hamulec łańcuchowy natychmiast zatrzymuje rotację w przypadku niespodziewanego odrzucenia. Hamulec może być aktywowany poprzez dociśnięcie rękoma osłony rąk lub automatycznie przez samo odrzucenie.

Wyłączenie hamulca piły jest możliwe wyłącznie po całkowitym zatrzymaniu silnika. Przesunąć chwyt do pozycji tylnej (**Rys. 2**). Funkcjonowanie hamulca piły łańcuchowej należy sprawdzać codziennie.

### **DODATKOWE OSTRZEŻENIA DOTYCZĄCE BEZPIECZEŃSTWA**

1. Napięcie elektryczne musi być zgodne z podanym na tabliczce znamionowej źródła prądu.
- Użycie większego napięcia może prowadzić do obrażeń.
2. Pracować bez nacisku. Dodatkowo, zawsze utrzymywać odpowiednią ciepłotę ciała.
3. Przed wykonaniem pracy zapoznać się dokładnie z wymaganymi procedurami pracy i pracować tak, aby unikać wypadków, w przeciwnym razie może dojść do obrażeń.
4. Nie wolno używać urządzenia w przypadku złej pogody takiej jak siny wiatr, deszcz, śnieg, mgła lub w obszarach narażonych na lawiny kamienne lub śnieżne.
- W przypadku złej pogody pogorszona może być ocena sytuacji, a drgania mogą prowadzić do katastrofy.
5. Nie wolno używać urządzenia przy słabej widzialności, tak jak podczas złej pogody lub w nocy. Dodatkowo nie wolno używać go podczas deszczu lub w miejscach narażonych na deszcz.

Niestabilne podparcie stóp lub utrata równowagi mogą prowadzić do wypadku.

6. Przed uruchomieniem narzędzia sprawdzić prowadnicę oraz łańcuch piły.
  - Jeżeli prowadnica lub łańcuch piły są pęknięte lub jeżeli produkt jest porysowany albo zgięty nie wolno używać urządzenia.
  - Sprawdzić, czy prowadnica i łańcuch piły są dobrze zamontowane. Jeżeli prowadnica lub łańcuch piły są uszkodzone lub przemieszczone może to prowadzić do wypadku.
7. Przed rozpoczęciem pracy sprawdzić, czy przełącznik nie włącza się zanim nie zostanie naciśnięty przycisk odblokowania.
 

Jeżeli urządzenie nie pracuje poprawnie natychmiast przerwać użytkowanie i wykonać naprawę w autoryzowanym punkcie serwisowym Hitachi.
8. Prawidłowo, zgodnie z instrukcją obsługi, zamontować łańcuch piły.
 

W przypadku nieprawidłowego montażu łańcuch piły może spaść z prowadnicy i może dojść do obrażeń.
9. Nigdy nie wolno usuwać żadnego z zabezpieczeń zamontowanych na pile łańcuchowej (dźwignia hamulca, przycisk odblokowania, chwytak łańcucha itp.).
 

Dodatkowo nie wolno zmieniać ich działania ani unieczyniać.

Może to prowadzić do obrażeń.
10. W następujących przypadkach należy wyłączyć narzędzie i upewnić się, że łańcuch piły się nie porusza:
  - Kiedy narzędzie nie jest używane lub jest naprawiane.
  - Podczas przemieszczania się do nowego miejsca pracy.
  - Podczas przeglądu, regulacji lub wymiany łańcuch piły, prowadnicy, obudowy łańcucha lub jakichkolwiek innych części.
  - Podczas uzupełniania oleju łańcuchowego.
  - Podczas usuwania kurzu itp. z korpusu.
  - Podczas usuwania przeszkód, śmieci lub wiórów powstałych w wyniku pracy w miejscu pracy.
  - Podczas zdejmowania narzędzie lub podczas odchodzenia od niego.
  - W każdym innym przypadku, kiedy spodziewane jest zagrożenie lub ryzyko.

Jeżeli łańcuch piły nadal się porusza może dojść do wypadku.
11. Pracę generalnie należy wykonywać indywidualnie.
 

Kiedy zaangażowanych jest więcej osób należy zapewnić między nimi bezpieczną odległość.

W szczególności, podczas powalania stojących drzew lub podczas pracy na wzniesieniu, jeżeli oczekiwane jest spadanie drzew, ich stacanie lub ześlizgiwanie się, zapewnić że nie wystąpi zagrożenie dla innych pracowników.
12. Pozostawać w odległości większej niż 15 m od innych osób.
 

Dodatkowo, podczas pracy z wieloma osobami zachowywać odległość 15 m lub większą.

  - Występuje ryzyko uderzenia odpryskami lub innymi wypadkami.
  - Przygotować alarm gwizdkiem itp. oraz określić odpowiednie metody kontaktu z pracującymi w pobliżu osobami.
13. Przed ścięciem stojących drzew zapewnić, co następuje:
  - Przed ścięciem określić bezpieczne miejsce ewakuacji.
  - Zawczasu usunąć przeszkody (np. konary, krzaki).

- Opierając się na pełnej ocenie stanu drzewa, która ma zostać powalona (np. ugięcie pnia, napięcie konarów) oraz sytuacji otoczenia (np. stan sąsiednich drzew, obecność przeszkód, teren, wiatr), zdecydować o kierunku, w którym stojące drzewo upadnie, a następnie zaplanować procedurę ścinania.  
Nieostrożne ścinanie może spowodować obrażenia.
- 14. Podczas powalania stojących drzew zapewnić, co następuje:
  - Podczas pracy bardzo uważać na kierunek, w którym upadają drzewa.
  - Podczas pracy na pochyłości zapewnić, że drzewo nie będzie się staczać; zawsze pracować od strony wyższej części terenu.
  - Kiedy drzewo zaczyna upadać, wyłączyć narzędzie, zaalarmować otoczenie i natychmiast uciec w bezpieczne miejsce.
  - W czasie pracy, jeżeli dojdzie do zakleszczenia łańcucha lub prowadnicy piły, wyłączyć piłę i zastosować klin.
- 15. Jeżeli w czasie pracy charakterystyka piły ulega pogorszeniu lub jeżeli zauważony zostanie nietypowy dźwięk lub drgania, natychmiast wyłączyć piłę i zaprzestać korzystania z niej; przekazać ją do autoryzowanego punktu serwisowego Hitachi w celu wykonania przeglądu lub naprawy.  
W przypadku kontynuacji pracy może dojść do wypadku.
- 16. Jeżeli narzędzie zostanie przypadkowo zrzucone lub narazone na uderzenie dokonaj jego dokładnego przeglądu pod kątem uszkodzeń lub pęknięć i upewnij się, że nie ma odkształceń.  
Jeżeli narzędzie jest uszkodzone, pęknięte lub odkształcone może dojść do wypadku.
- 17. Podczas transportowania narzędzia samochodem zabezpieczyć je przed przemieszczaniem się.  
Występuje ryzyko wypadku.
- 18. Nie wolno włączać narzędzia, kiedy obudowa łańcucha nie jest przymocowana.  
Może to prowadzić do obrażeń.
- 19. Upewnić się, że w materiale nie ma żadnych gwoździ ani innych ciał obcych.  
Jeżeli łańcuch piły uderzy w gwoździ, może dojść do obrażeń.
- 20. W celu uniknięcia zakleszczenia prowadnicy w materiale podczas cięcia krawędzi lub pod naciskiem ciężego materiału, w pobliżu pozycji cięcia zamontować platformę wsporczą.  
Jeżeli prowadnica zostanie zakleszczona może dojść do wypadku.
- 21. Jeżeli narzędzie po użyciu ma być transportowane lub przechowywane należy albo zdemontować łańcuch piły albo przymocować osłonę łańcucha.  
Jeżeli łańcuch piły zetknie się z ciałem, może dojść do obrażeń.
- 22. Odpowiednia troska o narzędzie.
  - W celu zapewnienia, że praca zostanie wykonana bezpiecznie i wydajnie należy troszczyć się o łańcuch piły celem zapewnienia jego optymalnych charakterystyk cięcia.
  - Podczas wymiany łańcucha piły lub prowadnicy, konserwacji korpusu, dolewania oleju itp., należy postępować zgodnie z instrukcją obsługi.
- 23. W celu wykonania napraw narzędzia zwrócić się do warsztatu.
  - Nie wolno modyfikować produktu, ponieważ spełnia on wymagania mających zastosowanie norm bezpieczeństwa.
  - Wszystkie naprawy należy zawsze powierzać autoryzowanym punktom serwisowym Hitachi.  
Próba samodzielnej naprawy narzędzia może doprowadzić do wypadku lub zranienia.
- 24. Kiedy narzędzie nie jest używane zapewnić jego prawidłowe przechowywanie.  
Spuścić olej łańcuchowy i przechowywać narzędzie w suchym miejscu, poza zasięgiem dzieci lub w miejscu zamkniętym.
- 25. Jeżeli naklejka ostrzegawcza nie jest czytelna, ulegnie oderwaniu lub jest z innego powodu niewyraźna należy nakleić nową naklejkę ostrzegawczą.  
Naklejki ostrzegawcze dostępne są w autoryzowanych punktach serwisowych Hitachi.
- 26. Podczas pracy, jeżeli obowiązują lokalne zalecenia lub przepisy, należy ich przestrzegać.

## SPECYFIKACJE

Model	CS30Y	CS35Y	CS40Y	CS45Y
Długość prowadnicy (Maks. długość cięcia)	300 mm	350 mm	400 mm	450 mm
Typ prowadnicy	P012-50CR	P014-50CR	P016-50CR	POH18-50CR
Napięcie (w zależności od miejsca)*1	(110 V, 220 V, 230 V, 240 V) ~			
Moc pobierana*1	110 V: 1560 W		220 V, 230 V, 240 V: 2000 W	
Prędkość łańcucha bez obciążenia	14,5 m/s			
Typ łańcucha	91PX-45 (Oregon)	91PX-52 (Oregon)	91PX-57 (Oregon)	91PX-64 (Oregon)
Podziałka łańcucha/Miernik	9,53 mm (3/8") / 1,27 mm (0,05")			
Koło łańcuchowe	Ilość zębów: 6			
Pompa oleju	Automatyczna			
Pojemność zbiornika oleju łańcucha	150 ml			
Zabezpieczenie przed przecięciem	Układ elektryczny			
Hamulec łańcucha	Sterowany ręcznie			
Waga*2	5,2 kg	5,4 kg	5,4 kg	5,5 kg

\*1 Sprawdź nazwę produktu, jako że ulega ona zmianie w zależności od miejsca zakupu.

\*2 Waga: zgodnie z procedurą EPTA 01/2003

## AKCESORIA STANDARDOWE

- |                            |   |
|----------------------------|---|
| (1) Futerał łańcucha ..... | 1 |
| (2) Prowadnica .....       | 1 |
| (3) Łańcuch.....           | 1 |
| (4) Zacisk blokujący ..... | 1 |

\* Na niektórych obszarach sprzedaży nie należy do zestawu.

Akcesoria standardowe mogą ulec zmianie bez wcześniejszego zawiadomienia.

## AKCESORIA OPCJONALNE (sprzedawane oddzielnie)

- (1) Olej do piły łańcuchowej
- (2) Pilnik okrągły
- (3) Łącznik ogranicznika zagłębienia  
Okrągły pilnik oraz łącznik ogranicznika zagłębienia są używane do ostrzenia zębów łańcucha. Informacje dotyczące ich zastosowania można znaleźć w części zatytułowanej "Ostrzenie ostrza łańcucha".
- (4) Osłona prowadnicy łańcucha  
Osłona prowadnicy łańcucha powinna być zawsze założona w przypadku przenoszenia lub przechowywania piły łańcuchowej.

Akcesoria opcjonalne mogą ulec zmianie bez wcześniejszego zawiadomienia.

## ZASTOSOWANIA

- Ogólne zastosowania w cięciu drewna.

## PRZED ROZPOCZĘCIEM PRACY

### 1. Źródło mocy

Upewnij się, że źródło mocy jest zgodne z wymogami mocy zaznaczonymi przy nazwie produktu.

### 2. Przełącznik

Upewnij się, że przełącznik jest wyłączony (pozycja OFF). Jeśli wtyczka jest włączona do prądu podczas gdy przełącznik jest włączony (pozycja ON), narzędzie zacznie działać natychmiast, co może spowodować poważny wypadek.

### 3. Przedłużacz

Jeżeli obszar pracy jest odległy od źródła prądu, użyć przedłużacza o odpowiedniej grubości i przepustowości znamionowej. Przedłużacz powinien być tak krótki, jak to praktyczne.

### 4. Sprawdzanie napięcia łańcucha

Niewłaściwe napięcie łańcucha może skutkować zniszczeniem łańcucha oraz prowadnicy i spowodować poważny wypadek. Przed przystąpieniem do pracy zawsze należy sprawdzić czy napięcie łańcucha jest właściwe.

### 5. Napełnianie zbiornika olejem

Produkt jest wysyłany bez oleju w zbiorniku.

Przed przystąpieniem do pracy należy otworzyć korek i napełnić zbiornik olejem pomocniczym.

Produkt jest wysyłany bez oleju w zbiorniku.

Przed przystąpieniem do pracy należy otworzyć korek i napełnić zbiornik olejem do pił łańcuchowych (sprzedawanym osobno) lub olejem silnikowym SAE 20 lub 30. Nie należy używać zanieczyszczonego lub przegrzowanego oleju silnikowego. Okresowo sprawdzać zbiornik i napełniać kiedy piła jest używana.

### 6. Zaleca się zastosowanie przekaźnika ELCB lub wyłącznika różnicowoprądowego.

## MONTAŻ ŁAŃCUCHA I PROWADNICZY

### OSTRZEŻENIE

- Nie wolno stosować łańcucha piły lub prowadnicy innych niż określone w punkcie "DANE TECHNICZNE".
- Upewnij się, że wyłącznik jest w pozycji wyłączonej, a wtyczka odłączona od gniazda.
- Piłę łańcuchową zawsze obsługiwać w rękawiczkach.
- Napięcie łańcucha regulowane specjalną śrubą zostało ustawione na poziom optymalny. Nie poluzowywać i nie dokręcać go pod żadnym pozorem.

### 1. Zdejmowanie łańcucha

- (1) Przed zdjęciem pokrywy bocznej upewnij się czy hamulec łańcucha został zwolniony. **(Rys. 2)**
- (2) Poluzować nieznacznie pokrętko, a następnie poluzować tarczę napinającą, aby całkowicie zwolnić napięcie łańcucha piły. **(Rys. 3)**
- (3) Całkowicie poluzować pokrętko i delikatnie zdjąć pokrywę boczną.
- (4) Delikatnie zdjąć prowadnicę i łańcuch.

### 2. Zakładanie łańcucha

- (1) Ustawić prowadnicę na śrubie mocującej.
- (2) Owinąć łańcuch na zębatkach zwracając uwagę na kierunek, w którym jest zwrócony i ustawić go w rowku prowadnicy. **(Rys. 4)**
- (3) Ustawić zacisk w bocznej pokrywie budowy, założyć boczną obudowę, przekręcić tarczę napinającą, wyrównać sworzeń napinający łańcucha z otworem na prowadnicę i przyкрепить do pokrywy bocznej. **(Rys. 5 i 6)**

### UWAGA

Jeżeli pokrętko zostanie dokręcone przed obróceniem tarczy napinającej, tarcza napinająca zostanie zablokowana i przestanie się obracać.

- (4) Delikatnie docisnąć górną część pokrętkła, aby włożyć je do otworu śruby, dokręcić, a następnie postępować według instrukcji w części "Ustawianie napięcia łańcucha".

### UWAGA

- Podczas nawijania łańcucha na zębatkę, trzymać za specjalną nakrętkę, co zapobiegnie obracaniu się zębatki. **(Rys. 7)**
- Jeżeli specjalna nakrętka zostanie przypadkowo poluzniona lub dokręcona, należy zaprzestać używania i zgłosić się do punktu naprawczego. Używanie piły łańcuchowej w takim stanie może spowodować unieruchomienie hamulca łańcucha i skutkować niebezpiecznymi sytuacjami.

## USTAWIANIE NAPIĘCIA ŁAŃCUCHA

### OSTRZEŻENIE

- Upewnij się, że wyłącznik jest w pozycji wyłączonej, a wtyczka odłączona od gniazda.
  - Piłę łańcuchową zawsze obsługiwać w rękawiczkach.
  - Napięcie łańcucha regulowane specjalną śrubą zostało ustawione na poziom optymalny. Nie poluzowywać i nie dokręcać go pod żadnym pozorem.
- (1) Unieść końcówkę prowadnicy i obracając tarczą napinającą ustawić napięcie łańcucha piły. **(Rys. 8)**
  - (2) Ustawić napięcie łańcucha w taki sposób, żeby szpara pomiędzy krawędzią ogniu napędowych łańcucha, a prowadnicą wynosiła 0,5 mm do 1 mm, kiedy łańcuch w centralnej części prowadnicy jest lekko uniesiony. **(Rys. 9)**
  - (3) Po zakończeniu ustawiania, unieść końcówkę prowadnicy i mocno dokręcić pokrętko. **(Rys. 8)**

- (4) W rękawiczkach przesunąć łańcuch o około pół obrotu, aby potwierdzić prawidłowe napięcie łańcucha.

**UWAGA**

Jeżeli przesunięcie łańcucha jest niemożliwe należy sprawdzić czy nie został włączony hamulec łańcucha.

**MONTAŻ ZACISKU BLOKUJĄCEGO WTYCZKĘ**

Przewód prowadzący do źródła zasilania jest chroniony przed wyciągnięciem przez zacisk blokujący. (Rys. 10)

**DZIAŁANIE PRZEŁĄCZNIKÓW****OSTRZEŻENIE**

Nie zabezpieczać przycisku blokady przełącznika, kiedy jest wciśnięty. Przypadkowe pociągnięcie przełącznika może skutkować niespodziewanym uruchomieniem piły, co może prowadzić do obrażeń.

- (1) Upewnić się, że piła nie jest włączona i dopiero wtedy włożyć wtyczkę do gniazdka elektrycznego.
- (2) Piła jest włączona kiedy przycisk blokady jest zaciągnięty i wyłączona kiedy jest zwolniony. (Rys. 11)

**SPRAWDZANIE SMAROWANIA ŁAŃCUCHA**

- Łańcuch piły oraz prowadnica są automatycznie smarowane olejem do łańcuchów kiedy piła jest włączana.

Należy natomiast upewnić się czy olej jest prawidłowo podawany na końcu prowadnicy. (Rys. 12)

- Jeżeli po dwóch lub trzech minutach od uruchomienia piły olej nie jest podawany, upewnić się czy wylot oleju nie został zablokowany trocinami i opilkami.
  - Ilość podawanego oleju może być ustawiana za pomocą śruby regulacyjnej. (Rys. 13)
- Cięcie grubych elementów drewnianych jest dla łańcucha ogromnym obciążeniem, należy więc upewnić się, że w takich momentach podawana jest zwiększona ilość oleju.

**UWAGA**

Funkcja płynnego rozruch jest aktywowana kiedy piła jest włączona, a łańcuch zaczyna kręcić się powoli, a następnie coraz szybciej.

Poczekać, aż rotacja nabierze rozpędu przed rozpoczęciem pracy.

**OBWÓD ZABEZPIEZAJĄCY**

Piła łańcuchowa jest wyposażona w obwód zabezpieczający przed zniszczeniem. Silnik zostanie natychmiast zatrzymany, kiedy na piła napotyka nadmierne obciążenie, takie jak próba przecięcia twardego drewna, itp.

W takim przypadku należy wyłączyć piłę, odizolować powód zatrzymania silnika, a następnie włączyć ponownie i wznowić pracę w chwili gdy przyczyna wstrzymania zostanie usunięta.

Po wyłączeniu piły spowodowanym automatycznym wstrzymaniem odczekać przynajmniej dwie sekundy przed ponownym włączeniem.

**PROCEDURY CIĘCIA****1. Ogólna procedura cięcia**

- (1) Włączyć zasilanie lekko przytrzymując piłę nieznacznie oddaloną od drewna, które ma być cięte. Cięcie rozpocząć po uzyskaniu przez narzędzie pełnej prędkości.

- (2) Podczas cięcia cienkiego kawałka drewna dociskać podstawę prowadnicy do drewna i ciąć w dół, jak pokazano na Rys. 14.

- (3) Podczas cięcia grubego kawałka drewna dociskać kolec na przedniej części prowadnicy do drewna i ciąć wykonując działanie dźwigniowe korzystając z kolca jako punktu podparcia, jak pokazano na Rys. 15.

- (4) Podczas poziomego cięcia drewna, obrócić korpus narzędzia w prawo tak, aby prowadnica znalazła się poniżej i przytrzymać górną stronę uchwytu bocznego lewą ręką. Przytrzymać prowadnicę poziomo i umieścić kolec tak, aby znalazł się z przodu korpusu na surowcu drzewnym. Korzystając z kolca jako punktu podparcia wciąć się w drewno obracając dźwignię w prawo. (Rys. 16)

- (5) W przypadku cięcia drewna od dołu, dotknąć lekko do drewna górną częścią prowadnicy. (Rys. 17)

- (6) Oprócz dokładnego zapoznania się z instrukcją postępowania, należy przed użyciem zapewnić praktyczne przeszkolenie w zakresie obsługi piły łańcuchowej lub co najmniej praktyczne ćwiczenie w zakresie cięcia długościowego okrągłych belek drewnianych na kozłach do pitowania drewna.

- (7) W przypadku cięcia kłód lub belek, które nie są podparte, należy je odpowiednio podeprzeć przez unieruchomienie ich na czas cięcia za pomocą kozła do cięcia drewna lub innej odpowiedniej metody.

**UWAGA**

- W przypadku cięcia drewna od spodu występuje zagrożenie odepchnięciem korpusu narzędzia w kierunku użytkownika, jeżeli łańcuch silnie uderzy o drewno.

- Nie wykonywać cięcia na pełną głębokość zaczynając od spodu ponieważ występuje zagrożenie niekontrolowanego wyskoczenia prowadnicy przy zakończeniu cięcia.

- Zawsze należy zapobiegać zetknięciu się pracującego łańcucha piły z podłożem lub plotami z siatki drucianej.

**2. Cięcie konarów**

- (1) Cięcie konarów na stojącym drzewie

Grube konary powinny zostać początkowo odcięte w pewnej odległości od pnia drzewa.

Najpierw należy ciąć je od spodu w jednej trzeciej, a następnie dociąć konar od góry. Na zakończenie należy odciąć pozostałą część konaru, równo z pniem drzewa. (Rys. 18)

**UWAGA**

- Zawsze należy uważać, aby uniknąć spadających konarów.

- Zawsze należy uważać na odbicie piły łańcuchowej.

- (2) Cięcie konarów na powalonych drzewach

Najpierw należy odciąć wszystkie konary, które nie dotykają podłoża, a następnie te, które dotykają podłoża. Podczas cięcia grubych konarów dotykających podłoża najpierw należy naciąć je do połowy grubości od góry, a następnie odciąć konary od dołu. (Rys. 19)

**UWAGA**

- Podczas odcinania konarów dotykających podłoża uważać, aby prowadnica nie została zakleszczona w wyniku nacisku.

- Na ostatnim etapie cięcia uważać na gwałtowne odtoczenie się kłody.

**3. Cięcie kłód**

Podczas cięcia kłody ustawionej jak pokazano na Rys. 20, najpierw naciąć ją na jedną trzecią grubości od dołu, a następnie dokończyć cięcie od góry. Podczas cięcia kłody na wydrążonym stelażu, jak pokazano na Rys. 21, najpierw naciąć ją na dwie trzecie grubości od góry, a następnie dokończyć tnąc z dołu do góry.

**UWAGA**

- Zapewnić, że prowadnica nie zostanie ściśnięta w kłodzie.
- Podczas pracy na pochyłościach pamiętać o tym, aby stać od strony nad kłodą. W przypadku stania od strony pod kłodą, odcięta część kłody może się stoczyć z wykonującego cięcia.

**4. Ścinanie drzew**

- (1) Podciąć (1) jak pokazano na **Rys. 22**. Wykonać podcięcie w kierunku, w którym drzewo ma upaść. Głębokość podcięcia powinna wynosić 1/3 średnicy drzewa. Nigdy nie wolno ścinać drzew bez odpowiedniego podcięcia.
- (2) Dociąć (2) jak pokazano na **Rys. 22**. Docięcie wykonać około 5 cm powyżej i równoległe do podcięcia poziomego. Jeżeli w czasie cięcia łańcuch zostanie zakleszczony, zatrzymać piłę i użyć klinów do jej uwolnienia. Nie wolno przecinać drzewa.

**UWAGA**

- Ścinki drzew nie wolno prowadzić w sposób powodujący zagrożenie dla jakiegokolwiek osoby, uderzenie w jakiegokolwiek przewody użytkowe lub jakiegokolwiek zniszczenia mienia.
- Pamiętać o tym, aby stać na stronie pochyłości powyżej drzewa, ponieważ może się ono stoczyć lub zsunąć po ścięciu.

**OSTRZENIE OSTRZA ŁAŃCUCHA****UWAGA**

Przed wykonaniem poniższych czynności upewnić się, że źródło prądu zostało odłączone od narzędzia. Założyć rękawice ochronne na ręce.

Tępe i zużyte zęby łańcucha zmniejszają wydajność narzędzia i niepotrzebnie obciążają silnik i różne części urządzenia. Dla zachowania optymalnej wydajności należy często sprawdzać zęby tnące łańcucha i utrzymywać w stanie odpowiednio naostrzonym i ustawionym. Ostrzenie zębów tnących i ustawianie ogranicznika zagłębienia powinno być prowadzone w środkowej części prowadnicy z łańcuchem w odpowiedni sposób zamontowanym na urządzeniu.

**1. Ostrzenie ostrza**

Wchodzący w skład osprzętu pilnik okrągły należy docisnąć do ostrza łańcucha tak, aby jedna piąta średnicy wystawała ponad końcówkę ostrza, jak pokazano na **Rys. 23**. Naostrzyć ostrza prowadzący pilnik okrągły pod kątem 30° w stosunku do prowadnicy, jak pokazano na **Rys. 24**, zapewniając, że pilnik okrągły trzymany jest prosto, jak pokazano na **Rys. 25**. Zapewnić, że wszystkie ostrza piły zostaną spilowane pod tym samym kątem, albo dojdzie do pogorszenia sprawności cięcia narzędzia. Odpowiednie kąty do prawidłowego ostrzenia ostrzy pokazano na **Rys. 26**. Zachować jednakową długość obcinaków.

**2. Regulacja sprawdzianu głębokości**

Aby wykonać tę czynność należy użyć dodatkowych akcesoriów takich jak prowadnik z głębokościomierzem oraz standardowy pilnik płaski dostępny w lokalnych sieciach sprzedaży. Rozmiar pokazany na **Rys. 27** nazywany jest głębokością cięcia. Głębokość cięcia wskazuje na głębokość nacięcia (wcięcia) i musi być zachowywana z dużą dokładnością. Optymalna głębokość cięcia dla tego urządzenia to 0,635 mm.

Po powtarzających się ostrzeżeniach głębokość cięcia będzie się zmniejszać. Odpowiednio, po każdym 3-4 ostrzeżeniach, umieścić prowadnik z głębokościomierzem tak jak pokazano na **Rys. 28** i zeszlifować część wystającą powyżej górnej płaszczyzny prowadnika z głębokościomierzem.

**KONSERWACJA I KONTROLA****1. Kontrola łańcucha**

- (1) Zapewniać okresową kontrolę napięcia łańcucha. Jeżeli łańcuch się poluznił, ustawić napięcie tak jak jest to podane w części "Ustawianie napięcia łańcucha".
- (2) Kiedy zęby tnące łańcucha stępiają się, naostrzyć je tak, jak jest to podane w części "Ostrzenie ostrza łańcucha".
- (3) Po zakończeniu cięcia, dokładnie nasmarować łańcuch i prowadnicę wciskając przycisk spustu oleju trzy lub cztery razy kiedy łańcuch się obraca. Zapobiegnie to rdzewieniu.

**2. Czyszczenie prowadnicy**

Kiedy rowek lub otwór olejowy prowadnicy zostają zanieczyszczone trocinami, krążenie oleju jest zakłócone, co może doprowadzić do zniszczenia urządzenia. Od czasu do czasu zdejmować osłonę łańcucha i oczyszczać rowek i otwór olejowy na długość przewodu, tak jak pokazano na **Rys. 29**.

**3. Czyszczenie wewnętrznej części bocznej ostony**

Działanie tarczy napinającej oraz pokrętła może stać się oporne jeżeli wióry lub inne ciała obce nagromadzą się wewnątrz bocznej ostony i w niektórych przypadkach mogą całkowicie przestać się poruszać. Po użyciu piły łańcuchowej i wymianie łańcucha piły, włożyć płaski śrubokręt w szparę poniżej traczy napinającej tak jak pokazano na **Rys. 30**, unieść pokrętło i tarczę napinającą i powoli wysunąć śrubokręt, aby oczyścić wnętrze pokrywy bocznej i usunąć wszystkie wióry.

**4. Sprawdzanie szczonek węglowych (Rys. 31)**

Silnik używa szczonek węglowych, które się z czasem zużywają. Ponieważ nadmiernie zużyta szczołka węglowa może spowodować kłopoty z silnikiem, wymienią szczołki węglowe na nowe o tych samych numerach widocznych na ilustracji kiedy się zużyją lub gdy dochodzi do "granicji zużycia". Dodatkowo zawsze utrzymuj szczołki węglowe w czystości i upewnij się że swobodnie się przesuwają w osadach. Ilość szczonek węglowych jest zróżnicowana w zależności od wykorzystywanego napięcia.

**5. Wymiana szczonek węglowych**

Wymontować osłonę szczonek wkrętakiem płaskim. W takiej sytuacji łatwo jest wyciągnąć szczołki. (**Rys. 32**)

**UWAGA**

Należy postępować ostrożnie, aby nie zdeformować uchwytu szczonek.

**6. Sprawdzanie śrub mocujących**

Regularnie sprawdzaj wszystkie mocujące śruby i upewnij się, że są mocno przykręcone. Jeśli któraś z nich się obluźuje, natychmiast ją przykręć. Zaniedbanie tego może spowodować poważne zagrożenie.

**7. Konserwacja silnika**

Uzwojenie silnika stanowi kluczowy element narzędzia.

Należy bardzo dokładnie pilnować, aby uzwojenie nie zostało uszkodzone i/lub zmoczone wodą lub olejem.

**8. Lista części zamiennych****UWAGA**

Naprawa, modyfikacje i przeglądy narzędzi elektrycznych Hitachi musi być wykonywane przez Autoryzowane Centrum Obsługi Hitachi.

Ta lista części będzie przydatna jeśli zostanie wręczona wraz z narzędziem, gdy zgłosimy się do naprawy lub przeglądu w Autoryzowanym Centrum Obsługi Hitachi.

Podczas użytkowania i konserwacji narzędzi elektrycznych muszą być przestrzegane przepisy i standardy bezpieczeństwa.

**MODYFIKACJE**

Narzędzia elektryczne Hitachi są ciągle ulepszone i modyfikowane w celu wprowadzania najnowszych osiągnięć nauki i techniki.

W związku z tym pewne części mogą ulec zmianom bez uprzedzenia.

---

**GWARANCJA**

---

Gwarancja na elektronarzędzia Hitachi jest udzielana z uwzględnieniem praw statutowych i przepisów krajowych. Gwarancja nie obejmuje wad i uszkodzeń powstałych w wyniku niewłaściwego użytkowania lub wynikających z normalnego zużycia. W wypadku reklamacji należy dostarczyć kompletne elektronarzędzie do autoryzowanego centrum serwisowego Hitachi wraz z KARTĄ GWARANCYJNĄ znajdującą się na końcu instrukcji obsługi.

**WSKAZÓWKA**

W związku z prowadzonym przez HITACHI programem badań i rozwoju, specyfikacje te mogą się zmienić w każdej chwili bez uprzedzenia.

---

**Informacja dotycząca poziomu hałasu i wibracji**

Mierzone wartości było określone według EN60745 i zadeklarowane zgodnie z ISO 4871.

Zmierzony poziom dźwięku A: 103 dB (A)

Zmierzone ciśnienie akustyczne A: 90 dB (A)

Niepewność KpA: 2 dB (A)

Noś słuchawki ochronne.

Wartość całkowita wibracji (trójosiowa suma wektorowa), określona zgodnie z postanowieniami normy EN60745.

**a<sub>h</sub>** = 4,0 m/s<sup>2</sup>

Niepewność K = 1,5 m/s<sup>2</sup>

---

Zadeklarowana łączna wartość wibracji została zmierzona zgodnie ze standardową metodą testową i może być wykorzystana do porównania narzędzi.

Może być także wykorzystana do wstępnej oceny ekspozycji.

**OSTRZEŻENIE**

- Emisja wibracji podczas pracy narzędzia elektrycznego może różnić się od zadeklarowanej łącznej wartości w zależności od sposobu wykorzystywania narzędzia.
- Określ środki bezpieczeństwa wymagane do ochrony operatora zgodnie z szacowaną wartością narażenia na zagrożenie w zależności od rzeczywistych warunków użytkowania (uwzględniając wszystkie etapy cyklu roboczego, a także przerwy w pracy urządzenia oraz praca w trybie gotowości).

**MI MICSODA?**

1. Biztosító gomb: A ravasz véletlenszerű működtetését megakadályozó gomb.
2. Olajtartály sapka: Az olajtartályt lezáró sapka.
3. Fűrészlánc: Vágóeszközként működő lánc.
4. Lánchevezető lemez: A fűrészláncot tartó és vezető alkatrész.
5. Tüskés ütköző: Az eszköz támaszként működik, amikor a szerszám fával vagy farönkkel érintkezik.
6. Olajellenőrző üveg: Ablak a láncolaj mennyiségének ellenőrzésére.
7. Láncfék: A láncfűrésztest megállító vagy lezáró eszköz.
8. Elülső markolat: A szerszám testének elülső részén elhelyezett fogókar.
9. Hátsó fogantyú: A szerszám testének felső részén elhelyezett fogókar.
10. Kapcsoló: Ujjal működtetett eszköz.
11. Oldalburkolat: A lánchevezető lemezt, a kuplungot és a lánckereket takaró védőburkolat a láncfűrész használata közben.
12. Feszítő tárcsa: A fűrészlánc feszességét beállító eszköz.
13. Fejes csavar: A feszítő tárcsát és az oldalburkolatot rögzítő eszköz.
14. Láncok: A lánchevezető lemezt és a fűrészláncot takaró burkolat, amikor az szerszámot nem használják.
15. Dugas csíptető: Egy eszköz, amely megakadályozza, hogy a tápfeszültség dugó kicsússzon a hosszabbító kábel aljzatból.

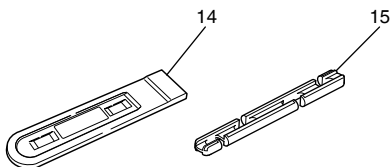
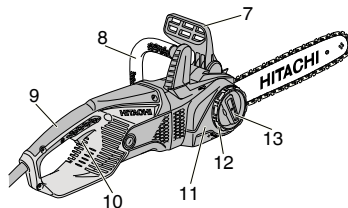
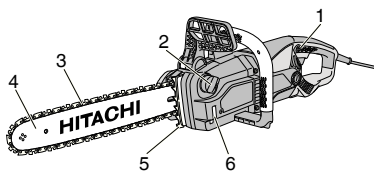



## SZERSZÁMGÉPEKRE VONATKOZÓ ÁLTALÁNOS BIZTONSÁGI FIGYELMEZTETÉSEK

### ⚠ FIGYELEM

Olvasson el minden biztonsági figyelmeztetést és minden utasítást.

*A figyelmeztetések és utasítások be nem tartása áramütést, tüzet és/vagy súlyos sérülést eredményezhet.*

**Őrizzen meg minden figyelmeztetést és utasítást a jövőbeni hivatkozás érdekében.**

*A "szerszámgép" kifejezés a figyelmeztetésekben a hálózatról működő (vezetékes) vagy akkumulátorról működő (vezeték nélküli) szerszámgépre vonatkozik.*

#### 1) Munkaterületi biztonság

a) **Tartsa a munkaterületet tisztán és jól megvilágítva.**

*A telezsúfolt vagy sötét területek vonzzák a baleseteket.*

b) **Ne üzemeltesse a szerszámgépeket robbanásveszélyes atmoszférában, mint például gyúlékony folyadékok, gázok vagy por jelenlétében.**

*A szerszámgépek szikrákat keltenek, amelyek meggyújthatják a port vagy gőzöket.*

c) **Tartsa távol a gyermekeket és körülállókat, miközben a szerszámgépet üzemelteti.**

*A figyelemelvonás a kontroll elvesztését okozhatja.*

#### 2) Érintésvédelem

a) **A szerszámgép dugaszoknak meg kell felelniük az aljzatnak.**

*Soha, semmilyen módon ne módosítsa a dugaszt.*

*Ne használjon semmilyen adapter dugaszt földelt szerszámgépekkel.*

*A nem módosított dugaszok és a megfelelő aljzatok csökkentik az áramütés kockázatát.*

b) **Kerülje a test érintkezését földelt felületekkel, mint például csövekkel, radiátorokkal, tűzhelyekkel és hűtőszekrényekkel.**

*Az áramütés kockázata megnövekszik, ha a teste földelre van.*

c) **Ne tegye ki a szerszámgépeket esőnek vagy nedves körülményeknek.**

*A szerszámgépbe kerülő víz növeli az áramütés kockázatát.*

d) **Ne rongálja meg a vezetéket. Soha ne használja a vezetéket a szerszámgép szállítására, húzására vagy kihúzására.**

*Tartsa távol a vezetéket a hőtől, olajtól, éles szegélyektől vagy mozgó alkatrészekről.*

*A sérült vagy összekuszálódott vezetékek növelik az áramütés kockázatát.*

e) **Szerszámgép szabadban történő üzemeltetése esetén használjon szabadtéri használatra alkalmas hosszabbító kábelt.**

*A szabadtéri használatra alkalmas kábel használatra csökkenti az áramütés kockázatát.*

f) **Ha elkerülhetetlen a szerszámgép nyirkos helyen történő használata, használjon maradékáram-készülékkel (RCD) védett táplálást.**

*Az RCD használata csökkenti az áramütés kockázatát.*

#### 3) Személyi biztonság

a) **Álljon készenlétben, figyelje, hogy mit tesz, és használja a józan eszt a szerszámgép üzemeltetésekor.**

**Ne használja a szerszámgépet fáradtan, kábítószer, alkohol vagy gyógyszer befolyása alatt.**

*A szerszámgépek üzemeltetése közben egy pillanatnyi figyelmetlenség súlyos személyi sérülést eredményezhet.*

b) **Használjon személyi védőfelszerelést. Mindig viseljen védőszemüveget.**

*A megfelelő körülmények esetén használt védőfelszerelés, mint például a porálarc, nem csúszó biztonsági cipő, kemény sisak, vagy hallásvédő csökkenti a személyi sérüléseket.*

c) **Előzze meg a véletlen elindítást. Győződjön meg arról, hogy a kapcsoló a KI helyzetben van, mielőtt csatlakoztatja az áramforráshoz és/vagy az akkumulátorcsomaghoz, amikor felveszi vagy szállítja a szerszámot.**

*A szerszámgépek szállítása úgy, hogy az ujjá a kapcsolón van vagy a bekapcsolt helyzetű szerszámgépek áram alá helyezése vonzza a baleseteket.*

d) **Távolítson el minden állítókulcsot vagy csavarkulcsot, mielőtt bekapcsolja a szerszámgépet.**

*A szerszámgép forgó részéhez csatlakoztatva hagyott csavarkulcs vagy kulcs személyi sérülést eredményezhet.*

e) **Ne nyúljon át. Mindenkor álljon stabilan, és őrizze meg egyensúlyát.**

*Ez lehetővé teszi a szerszámgép jobb ellenőrzését váratlan helyzetekben.*

f) **Öltözzön megfelelően. Ne viseljen laza ruházatot vagy ékszert. Tartsa távol a haját, ruházatát és kesztyűjét a mozgó részekről.**

*A laza ruházat, ékszer vagy hosszú haj beakadhat a mozgó részekbe.*

g) **Ha vannak rendelkezésre bocsátott eszközök a porelszívó és gyűjtő létesítmények csatlakoztatásához, gondoskodjon arról, hogy ezek csatlakoztatva és megfelelően használva legyenek.**

*A porgyűjtő használata csökkentheti a porhoz kapcsolódó veszélyeket.*

#### 4) A szerszámgép használata és ápolása

a) **Ne erőltesse a szerszámgépet. Használjon az alkalmazásához megfelelő szerszámgépet.**

*A megfelelő szerszámgép jobban és biztonságosabban végzi el a feladatot azon a sebességen, amelyre azt tervezték.*

b) **Ne használja a szerszámgépet, ha a kapcsoló nem kapcsolja azt be és ki.**

*Az a szerszámgép, amely a kapcsolóval nem vezérelhető, veszélyes és meg kell javítani.*

c) **Húzza ki a dugaszt az áramforrásból és/vagy az akkumulátorcsomagot a szerszámgépből, mielőtt bármilyen beállítást végez, tartozékokat cserél vagy tárolja a szerszámgépeket.**

*Az ilyen megelőző biztonsági intézkedések csökkentik a szerszámgép véletlen beindulásának kockázatát.*

d) **A használaton kívüli szerszámgépeket tárolja úgy, hogy gyermekek ne érhessek el, és ne engedje meg, hogy a szerszámgépet vagy ezeket az utasításokat nem ismerő személyek üzemeltessék a szerszámgépet.**

*Képzetlen felhasználók kezében a szerszámgépek veszélyesek.*

- e) **A szerszámgépek karbantartása. Ellenőrizze a helytelen beállítás, a mozgó részek elakadása, alkatrészek törése és minden olyan körülmény szempontjából, amelyek befolyásolhatják a szerszám működését.**

**Ha sérült, használat előtt javíttassa meg a szerszámot.**

*Sok balesetet a rosszul karbantartott szerszámgépek okoznak.*

- f) **A vágószerszámokat tartsa élesen és tisztán.**

*Az éles vágóélekkel rendelkező, megfelelően karbantartott vágószerszámok kevésbé valószínűleg akadnak el és könnyebben kezelhetők.*

- g) **A szerszámgép tartozékait és betétekeit, stb. használja ezeknek az utasításoknak megfelelően, figyelembe véve a munkakörülményeket és a végzendő munkát.**

*A szerszámgép olyan műveletekre történő használata, amelyek különböznek a szándékoltaktól, veszélyes helyzetet eredményezhet.*

## 5) Szervíz

- a) **A szerszámgépét képesített javító személyvel szervizeltesse, csak azonos cserealkatrészek használatával.**

*Ez biztosítja, hogy a szerszámgép biztonsága megmaradjon.*

## VIGYÁZAT

**Tartsa távol a gyermekeket és beteg személyeket.**

**Amikor nincs használatban, a szerszámokat úgy kell tárolni, hogy gyermekek és beteg személyek ne érhessek el.**

## LÁNCFŰRÉSZ BIZTONSÁGI ÓVINTÉZKEDÉSEK

1. Tartsa minden testrészét távol a láncfűrészről, amikor az üzemel. Mielőtt a láncfűrész elindítaná, győződjön meg róla, hogy a láncfűrész semmivel sem érintkezik. A működtetés közben, a láncfűrész belekaphat a ruhájába vagy a testébe egy pillanatnyi figyelmetlenség miatt is.
2. Mindig a jobb kezével a hátsó markolatot, a bal kezével az első markolatot fogva tartsa a láncfűrész. Ha fordított kéztartással fogja a láncfűrész, akkor nagyobb a személyi sérülés kockázata, ezért soha ne tegye.
3. Csak a szigetelt markolatoknál fogva tartsa a láncfűrész, mert belevághat egy rejtett vezetékbe, vagy a saját tápfeszültség kábelébe. Ha áram alatt lévő vezetékkel érintkezik a láncfűrész, akkor a szerszám fém részei is áram alá kerülhetnek, ami a kezelő áramütését okozhatja.
4. Viseljen védőszemüveget és fülvédőt. Ajánlott egyéb védőeszköz használata is a fej, a kéz, a lábszár és a láb védelmére. A megfelelő védőruházat csökkenti a repülő törmelékekből és a láncfűrész érintéséből adódó személyi sérülés kockázatát.
5. Ne üzemeltesse a láncfűrész fán. Ha fenn, egy fán üzemelteti a láncfűrész, az személyi sérülést okozhat.
6. Mindig stabilan álljon a talpán, és csak akkor működtesse a láncfűrész, ha rögzített, szilárd és vízszintes felületen áll. A csúszós és instabil felületek, mint például egy létra, egyensúlyvesztést és a láncfűrész uralmának elvesztését okozhatják.
7. Feszültség alatt lévő ág vágásakor számíton arra, hogy az ág visszaruogh. Ha a farostokban felhalmozott feszültség elszabadul, a visszaugró ág megütheti a kezelőt, és/vagy a láncfűrész uralmának elvesztését eredményezheti.

8. Különösen óvatosan dolgozzon, amikor bozótot vagy fiatal fát vág. A vékony, rugalmas anyag elkaphatja a láncfűrész, a kezelő felé csaphat, vagy kibillentheti az egyensúlyából.

9. A láncfűrész az első markolatnál fogva vigye, kikapcsolt állapotban, a testétől eltartva. A láncfűrész szállításakor és tárolásakor mindig tegye fel a vezető rúd burkolatot. A láncfűrész megfelelő kezelése csökkenti a valószínűségét annak, hogy véletlenül hozzáérjen a mozgó lánchoz.

10. Tartsa be a kenésre, láncfeszítésre és alkatrész cserére vonatkozó utasításokat. A nem megfelelően megkent vagy megfeszített lánctól eltérhet, és növeli a visszarúgás kockázatát.

11. Tartsa a markolatokat szárazon, tisztán, olaj és zsír mentesen. A zsíros, olajos markolatok csúszósak, a szerszám uralmának elvesztését okozhatják.

12. Csak fát vágjon. Ne használja a láncfűrész olyan feladatokra, amelyekre nem való. Például: ne használja a láncfűrész műanyag, falazat vagy nem fa építőanyagok vágására. A láncfűrész nem rendeltetésszerű használata veszélyes helyzeteket eredményezhet.

## A visszarúgás okai, és megelőzése: (1. Ábra)

A visszarúgás akkor fordulhat elő, ha a vezető rúd orr része vagy csúcsa valamihez hozzáér, vagy amikor a fa összezáródik, és becsípi a láncfűrész.

A csúcs érintkezése bizonyos esetekben hirtelen ellenreakciót okozhat, felfelé és a kezelő felé rúgva a vezető rudat.

A vezető rúd teteje mentén becsípődött lánctól hirtelen, nagy sebességgel a kezelő felé tolhatja a vezető rudat. Ezeknek a reakcióknak az lehet az eredménye, hogy elveszíti az uralmat a láncfűrész felett, ami súlyos személyi sérülést okozhat. Ne támaszkodjon kizárólagosan a láncfűrészbe épített biztonsági eszközökre. A láncfűrész felhasználójának különféle lépéseket kell tennie, hogy a vágási munkafolyamat baleset- és sérülésmentes legyen.

A visszarúgás lehet a szerszám helytelen használatának, a helytelen üzemeltetési eljárásnak vagy körülményeknek az oka, és meg lehet előzni az alábbi óvintézkedések betartásával.

- Határozottan fogja a markolatot, mindkét kéz hüvelykujja és a többi ujjak fogják körbe a láncfűrész markolatát, és olyan helyzetbe legyen a teste és a karja, amiben ellen tud állni a visszarúgás erejének. A kezelő irányítani tudja a visszarúgási erőket, ha megfelelő óvintézkedéseket tesz. Ne engedje el a láncfűrész.
- Ne nyújtózkodjon, és ne vágjon vállmagasság felett. Ez segít megakadályozni a csúcs nem szándékos érintkezését, és a lehetővé teszi a láncfűrész jobb irányítását váratlan helyzetekben.
- Csak a gyártó által meghatározott cserealkatrész vezető rudat és lánctól használja. A nem megfelelő cserealkatrész vezető rúd és lánctól használata és/vagy visszarúgást okozhat.
- Kövesse a gyártó által a lánkra meghatározott karbantartási és élesítési eljárásokat. A mélységmérő magasság csökkentése növeli a visszarúgási hajlamot.

## Láncfék működése:

Ha a motorfűrész nagy sebességgel szilárd tárgynak ütközik, akkor hevesen reagál és visszarug. Ezt nehéz uralni, és veszélyes lehet, különösen könnyebb szerszámoknál, melyeket hajlamosak vagyunk mindenféle pozícióban üzemeltetni. Váratlan visszarugás esetén a láncfék azonnal megállítja a lánc forgását. A láncfék működésbe lép, ha kézzel megnyomja a kézvédőt, vagy visszarugás esetén automatikusan.

A láncfékét csak akkor lehet kiengedni, ha a motor teljesen leállt. Engedje vissza a kart hátsó helyzetbe (2. Ábra). Mindennap ellenőrizze a láncfék működését.

## TOVÁBBI BIZTONSÁGI ÓVINTÉZKEDÉSEK

1. Az adattáblán szereplő feszültségnek megfelelő tápfeszültséget alkalmazzon.  
Ennél nagyobb feszültség alkalmazása sérüléshez vezethet.
2. Dolgozzon nyomás nélkül. Továbbá, mindig tartsa a testét melegen.
3. A munka megkezdése előtt alaposan ismerje meg az elvégzendő munkafolyamatokat, hogy elkerülhesse a baleseteket, különben személyi sérülés fordulhat elő.
4. Ne használja a szerszámot rossz idő esetén, például erős szélben, esőben, hóesésben, ködben vagy olyan területeken, ahol kőomlás vagy lavina fordulhat elő.  
Rossz időben csökken a döntéshozatali képesség, és a rezgés katasztrófát okozhat.
5. Ha a látási viszonyok rosszak, például rossz időben vagy éjjel, ne használja a szerszámot. Továbbá, ne használja esőben és ott, ahol eső érheti.  
Az instabil talphelyzet vagy az egyensúlyvesztés balesetet okozhat.
6. A szerszám elindítása előtt ellenőrizze a vezető rudat és a láncot.
  - Ha a vezető rúd vagy a lánc repedt, vagy az eszköz repedt vagy elgörbült, ne használja az egységet.
  - Győződjön meg róla, hogy a vezetőrúd és a lánc megfelelően van felszerelve. A törött vagy laza vezetőrúd, illetve lánc balesetet okozhat.
7. A munka megkezdése előtt ügyeljen rá, hogy a kapcsolót addig ne kapcsolja, amíg a biztosító gombot meg nem nyomta.  
Ha a szerszám nem működik megfelelően, azonnal állítsa meg, ne használja tovább, és kérje a javítást egy Hivatalos Hitachi szervizközponttól.
8. A láncot megfelelően szerelje fel, a használati utasítás szerint.  
Nem megfelelő felszerelés esetén a lánc leugorhat a vezető rúdról, ami sérülést okozhat.
9. Soha ne távolítsa el biztonsági felszerelést a láncfűrészről (fékkar, biztosító gomb, láncvezető, stb.). Továbbá, ne módosítsa és rögzítse azokat.  
Sérülés fordulhat elő.
10. A következő esetekben, kapcsolja ki a szerszámot, és biztosítsa, hogy a lánc ne mozogjon tovább:
  - Amikor nem használja vagy javítja.
  - Amikor másik munkahelyre szállítja.
  - Amikor ellenőrzi, beállítja vagy cseréli a láncot, a vezető rudat, a lánc dobozt vagy egyéb alkatrészt.
  - A láncolaj betöltésekor.
  - Amikor tisztítja a szerszámot.
  - Amikor a munkafolyamatban keletkezett akadályt, szemetet vagy fűrészport távolít el a munkaterületről.
  - Amikor felveszi a szerszámot, vagy eltávolodik a szerszámától.

- Továbbá, minden esetben, ha veszélyt érez vagy kockázatra számít.
11. Ha a lánc még mozog, baleset fordulhat elő.  
Ha a munkát általában egyedül végezze. Ha a munkát több személy végzi, legyen közöttük elegendő térköz.  
Ügyeljen mások testi épségére különösen fadóntéskor, vagy ha lejtőn dolgozik, ahol számítani lehet fatörzsek leesésére, gurulására vagy csúszására.
  12. Tartson legalább 15 méter távolságot másoktól.  
Továbbá, ha több személy dolgozik egyszerre, tartsanak egymástól legalább 15 méter térköz.
  - Fennáll a veszélye, hogy eltalál valakit a szétszóródó törmelék, vagy más baleset fordul elő.
  - Határozzanak meg előzetesen egy sípjelet, stb., és egy megfelelő érintkezési módot, amivel a munkások tarthatják a kapcsolatot.
  13. Fadöntés esetén tartsa be a következőket:
    - A döntés előtt jelöljön ki egy biztonságos kiürítési területet.
    - Először távolítsa el az akadályokat (pld. ágak, bokrok).
    - Végezzen egy mindenre kiterjedő értékelést a kivágandó fa állapotára (pld. törzs görbület, ágak feszültsége) és a környezeti feltételekre (pld. a szomszédos fák, akadályok jelenléte, terep, szél) vonatkozóan, határozza meg a döntési irányt, és tervezze meg a kivágási eljárást.  
A gondatlan fákivágás sérülést eredményezhet.
  14. Fadöntés esetén tartsa be a következőket:
    - Munka közben gondosan határozza meg a döntés irányát.
    - Ha lejtőn dolgozik, biztosítsa, hogy a fa ne guruljon le, és mindig a hegy felőli oldalon dolgozzon.
    - Amikor a fa elkezd dőlni, kapcsolja ki a szerszámot, riassza a körülbűvöket, és azonnal húzódjon vissza biztonságos helyre.
    - Ha munka közben a lánc, vagy a vezető rúd beakad a fába, kapcsolja ki a láncfűrész, és használjon éket.
  15. Ha használat közben a szerszám teljesítménye csökken, vagy valamilyen rendellenes zajt vagy rezgést tapasztal, azonnal kapcsolja ki a szerszámot, ne használja tovább, és vigye egy hivatalos Hitachi szervizközpontba átvizsgálásra és javításra.  
Ha tovább használja, sérülés fordulhat elő.
  16. Ha a szerszám véletlenül leesik vagy beütődik, alaposan vizsgálja át, nincs-e rajta repedés vagy alakváltozás.  
Ha szerszám sérült, repedt vagy deformálódott, sérülés fordulhat elő.
  17. Ha gépjárművel szállítja a szerszámot, rögzítse, hogy ne mozogjon.  
Fennáll a baleset veszélye.
  18. Ne kapcsolja be a szerszámot, amíg a lánc doboz fel van szerelve.  
Sérülés fordulhat elő.
  19. Győződjön meg róla, hogy nincs szög vagy más idegen anyag a munkadarabban.  
Ha a lánc szögbe, stb. ütközik, sérülés fordulhat elő.
  20. Annak érdekében, hogy elkerülje a vezető rúd munkadarabba szorulását, ha a szélen vág, vagy számolni kell a munkadarab súlyával vágás közben, akkor alkalmazzon egy támasztó felületet a vágási ponthoz közel.  
Ha a vezető rúd beszorul, sérülés fordulhat elő.
  21. Ha a szerszámot használat után szállítani vagy tárolni kell, akkor szerelje le a láncot, vagy tegye fel a lánc burkolatot.  
Ha a lánc hozzár a testéhez, akkor sérülést okozhat.

22. Megfelelően kezelje a szerszámot.

Annak érdekében, hogy biztonságosan és hatékonyan dolgozhasson, gondoskodni kell a fűrészlánc karbantartásáról, az optimális vágási teljesítmény érdekében.

A lánc és a vezető rúd cseréjét, a géptest karbantartását, az olaj feltöltését, stb. a használati utasítás szerint kell elvégezni.

23. A javítást szerviz végezze.

Ne végezzen módosítást a szerszámon, mivel az már megfelel az alkalmazandó biztonsági szabványoknak.

A javítást mindig egy hivatalos Hitachi szervizközpont végezze.

Ha megpróbálja önállóan javítani a szerszámot, akkor az balesetet vagy sérülést eredményezhet.

24. Ha nem használja a szerszámot, akkor gondoskodjon a megfelelő tárolásról.

Engedje le az olajat, és tárolja az eszközt száraz, zárt helyen, ahol a gyermekek nem férnek hozzá.

25. Ha a figyelmeztető címke már nem látható, akkor húzza le, vagy más módon távolítsa el, és ragasszon fel egy újat.

Figyelmeztető címkét hivatalos Hitachi szervizközponttól kaphat.

26. Amikor dolgozik, tartsa be a helyi szabályokat és előírásokat.

## MŰSZAKI ADATOK

Típus	CS30Y	CS35Y	CS40Y	CS45Y
Láncvezető lemez hossz (Max. vágási hossz)	300 mm	350 mm	400 mm	450 mm
Láncvezető lemez típus	P012-50CR	P014-50CR	P016-50CR	POH18-50CR
Feszültség (terület végezet)*1	(110 V, 220 V, 230 V, 240 V) ~			
Névleges teljesítményfelvétel*1	110 V: 1560 W		220 V, 230 V, 240 V: 2000 W	
Terhelés nélküli láncsebesség	14,5 m/s			
Lánc típusa	91PX-45 (Oregon)	91PX-52 (Oregon)	91PX-57 (Oregon)	91PX-64 (Oregon)
Lánc fogosztás/Mélységhatároló	9,53 mm (3/8") / 1,27 mm (0,05")			
Lánckerék	Fogszám: 6			
Olajszivattyú	Automatikus			
Láncolaj tartály kapacitás	150 ml			
Túlterhelés védelem	Elektromos			
Láncfék	Kézi működtetésű			
Súly*2	5,2 kg	5,4 kg	5,4 kg	5,5 kg

\*1 Ne felejtse el ellenőrizni a típusablán feltüntetett adatokat, mivel ezek eladási területenként változnak!

\*2 Súly: A 01/2003 EPTA-eljárás szerint

## SZABVÁNY KIEGÉSZÍTŐK

- (1) Lánc doboz..... 1
- (2) Láncvezető lemez..... 1
- (3) Lánc..... 1
- (4) Dugas csipetítő\*..... 1

\* Bizonyos eladási területeken nem tartozék.

A szabvány kiegészítők minden külön figyelmeztetés nélkül módosulhatnak.

## OPCIONÁLIS KIEGÉSZÍTŐK (külön értékesítve)

- (1) Fűrészlánc olaj
- (2) Körreszelő
- (3) Mélységhatároló reszelősablón  
A körreszelő és a mélységhatároló reszelősablón szolgál a lánc vágóélek élezésére. Ez eszközök alkalmazásának módját megtalálja "A fűrész lánc élesztése" fejezetben.
- (4) Lánc tok  
A motorfűrész szállítása és tárolása közben mindig tartsa a védőtokot a láncon.

Az opcionális kiegészítők minden külön figyelmeztetés nélkül módosulhatnak.

## ALKALMAZÁSI TERÜLETEK

- Általános fa darabolás.

## AZ ÜZEMELÉS ELŐTTI ÓVINTÉZKEDÉSEK

### 1. Áramforrás

Ügyeljen rá, hogy a készülék adattábláján feltüntetett feszültség értéke megegyezzen az alkalmazni kívánt hálózati feszültséggel.

### 2. Hálózati kapcsoló

Ügyeljen rá, hogy a hálózati kapcsoló KI állásban legyen kapcsolva. Ha a csatlakozódugót úgy csatlakoztatja a dugaszolóaljzatba, hogy közben a hálózati kapcsoló BE állásban van, a kéziszerszám azonnal működésbe lép, ami súlyos balesetet idézhet elő.

### 3. Hosszabbító vezeték

Ha a munkaterület messze van a tápfeszültség forrástól, használjon elegendő vastagságú és az áramfelvételnek megfelelő hosszabbítót. A hosszabbító kábel legyen a lehető legrövidebb.

### 4. A lánc feszességének ellenőrzése

A nem megfelelő láncfeszesség a lánc és a láncvezető lemez sérülését, és súlyos balesetet okozhat. A munka megkezdése előtt mindig ellenőrizze a lánc megfelelő feszességét.

## 5. Töltse fel az olajtartályt olajjal

A szerszám olajtartályába gyárilag nincs olaj betöltve. A munka megkezdése előtt vegye le az olajtartály sapkát, és töltse fel a tartályt olajjal.

A szerszám olajtartályába gyárilag nincs olaj betöltve. A munka megkezdése előtt vegye le az olajtartály sapkát, és töltse a tartályba láncolajat (külön megvásárolható) vagy SAE 20 vagy 30 motorolajat. Ne használjon színezett vagy fáradt motorolajat. Rendszeresen ellenőrizze az olajtartályt, mindig legyen benne olaj, amikor a fűrész működik.

## 6. Ajánlott egy földzárlat árammegszakító vagy egy maradékáram-megszakító használata.

## A FÜRÉSZ LÁNC ÉS A LÁNCVEZETŐ LEMEZ SZERELÉSE

### FIGYELEM

- Csak a "MŰSZAKI ADATOK" fejezetben meghatározottak szerint üzemeltesse a láncfűrész és a láncvezető lemezt.
- Győződjön meg róla, hogy a kapcsoló ki van kapcsolva, és a dugó ki van húzva a konnektorból.
- A fűrész lánc kezelésekor mindig viseljen kesztyűt.
- A speciális anya feszessége az optimális szintre van meghúzva. Semmilyen körülmények között ne lazítsa vagy húzza meg ezt az anyát.

### 1. A fűrészlánc leszerelése

- (1) Az oldalsó burkolat leszerelése előtt győződjön meg róla, hogy a láncfék ki van engedve. (2. **Ábra**)
- (2) Lazítsa meg egy kicsit a fejes csavart, majd a feszítő tárcsát, amivel megszünteti a fűrészlánc feszítését. (3. **Ábra**)
- (3) Lazítsa meg teljesen a fejes csavart, majd vegye le óvatosan az oldalsó burkolat.
- (4) Óvatosan szerelje le a láncvezető lemezt és a fűrészláncot.

### 2. A fűrészlánc felszerelése

- (1) Igazítsa a láncvezető lemezt a rögzítőcsapra.
- (2) Tegye fel a láncot a lánckerékre ügyelve a megfelelő forgásirányra, és illessze a láncot a láncvezető lemez vajatába. (4. **Ábra**)
- (3) Illessze fel majd tegye fel az oldalsó burkolatot a házra, forgassa a feszítő tárcsát, igazítsa a láncfeszítő tüskét a láncvezető lemez lyukra, és tegye fel az oldalsó burkolatra. (Ábra 5. és 6)

### VIGYÁZAT

- Ha a fejes csavart meghúzza, mielőtt a feszítő tárcsát forgatni kezdi, akkor a feszítő tárcsa lezár, és nem forog.
- (4) Finoman nyomja a fejes csavar tetejét, amikor a csavarfuratba illeszti, húzza meg, és kövesse "A láncfeszesség beállítása" fejezet utasításait.

### VIGYÁZAT

- Amikor a láncot a lánckerékre hurkolja, tartsa a speciális anyát a helyén, hogy a lánckerék ne forogjon. (7. **Ábra**)
  - Ha a speciális anya véletlenül meglazul vagy megszorul, azonnal hagyja abba a munkát, és forduljon szakszervizhez.
- Ha így üzemelteti a motorfűrész, akkor nem működik megfelelően a láncfék, ami veszélyes helyzeteket idézhet elő.

## A LÁNCFESZESSÉG BEÁLLÍTÁSA

### FIGYELEM

- Győződjön meg róla, hogy a kapcsoló ki van kapcsolva, és a dugó ki van húzva a konnektorból.

- A fűrész lánc kezelésekor mindig viseljen kesztyűt.
- A speciális anya feszessége az optimális szintre van meghúzva. Semmilyen körülmények között ne lazítsa vagy húzza meg ezt az anyát.

- (1) Emelje fel a láncvezető lemez végét, és forgassa a feszítő tárcsát a láncfeszesség beállításához. (8. **Ábra**)
- (2) Úgy állítsa be a fűrészlánc feszességét, hogy a lánc vezetőszem és a láncvezető lemez közötti távolság 0,5-1 mm legyen, amikor a láncvezető lemez közepénél finoman megemeli. (9. **Ábra**)
- (3) A beállítás után emelje fel a láncvezető lemez végét, és erősen húzza meg a fejes csavart (8. **Ábra**)
- (4) Viseljen kesztyűt, forgassa el a fűrész láncot körülbelül egy fél fordulatot, és ellenőrizze, hogy megfelelő-e láncfeszesség.

### VIGYÁZAT

Ha nem tudja forgatni a fűrészláncot, ellenőrizze hogy a láncfék nincs-e behúzva.

## A DUGASZ CSIPTETŐ FELSZERELÉSE

A dugasz csiptető akadályozza meg, hogy a tápfeszültség dugótól jövő kábel kihúzódjon. (10. **Ábra**)

## A KAPCSOLÓ MŰKÖDÉSE

### FIGYELEM

Ne rögzítse a kapcsoló biztonsági gombot, amíg be van nyomva. Ha a kapcsolót véletlenül meghúzza, akkor a motorfűrész váratlanul elindulhat, ami sérüléshez vezethet.

- (1) Győződjön meg róla, hogy a motorfűrész nincs bekapcsolva, majd dugja be a tápfeszültség dugót a konnektorba.
- (2) A motorfűrész be van kapcsolva, amikor a biztonsági zárógomb meg van húzva, és ki van kapcsolva, amikor ki van engedve. (11. **Ábra**)

## A LÁNCOLAJ KIBOCSÁTÁS ELLENŐRZÉSE

- A fűrész láncot és a láncvezető lemezt automatikusan keni a láncolaj, amikor a motorfűrész be van kapcsolva. Ellenőrizze, hogy a láncvezető lemez végén szabályszerűen megjelenik a láncolaj. (12. **Ábra**)
  - Ha az olaj nem jelenik meg két vagy három perc láncforgás után, ellenőrizze, hogy nem tömítette-e el az olajnyílást a fűrészpor.
  - A kibocsátott olaj mennyiségét az olajbeállító csavarra lehet szabályozni. (13. **Ábra**)
- Vastag fa vágása erős terhelést jelent a motorfűrésznek, ezért figyeljen arra, hogy ilyen esetekben több láncolaj szükséges a kenéshez.

### VIGYÁZAT

A finom-indítás funkció akkor aktiválódik, amikor a fűrész bekapcsolása után lassan elindul a fűrészlánc forgása. A munka megkezdése előtt várja meg, amíg a lánc forgása felpörög.

## VÉDŐ ÁRAMKÖR

A motorfűrész rendelkezik egy védelmi áramkörrel, amely véd a károsodástól. A motor automatikusan leáll a motorfűrész túlterhelése esetén, például, amikor kemény fa átvágásával, stb. erőltetik. Ebben az esetben kapcsolja ki a motorfűrész, keresse meg a motor leállításának okát, majd kapcsolja be újra a motorfűrész, ha a probléma okát teljesen kiküszöbölte.

Az automatikus leállítás és a motorfűrész kikapcsolása után várjon legalább két másodpercet, mielőtt újra bekapcsolná.

## VÁGÁSI ELJÁRÁSOK

### 1. Általános vágási eljárások

- (1) Kapcsolja BE a tápfeszültséget, miközben eltartja a láncfűrész t fától, amit vágni szeretne. Akkor kezdje a vágást, amikor a szerszám elérte a maximális sebességét.
- (2) Ha vékony fát vág, nyomja a vezető rúd alapját a fának, és lefelé vágjon, ahogy az a **14. Ábrán** látható.
- (3) Ha vastag fát vág, nyomja a szerszám elülső részén lévő tüskét a fába, vágjon vízszintes helyzetig, miközben a tüskét forgópontként használja, ahogy az a **15. Ábrán** látható.
- (4) Ha vízszintesen vágja a fát, fordítsa a szerszám testét jobbra, hogy a vezető rúd legyen alul, és tartsa a szerszámot az oldalsó markolat felső részénél fogva a bal kezével. Tartsa vízszintesen a vezető rudat, és helyezze a szerszám elején lévő tüskét ágyékmagasságba. A tüskét forgópontként használva, vágjon a fába, miközben a markolatot jobbra fordítja. (**16. Ábra**)
- (5) Ha alulról vág a fába, könnyedén érintse a fához a vezető rúd felső részét. (**17. Ábra**)
- (6) Használat előtt gondosan tanulmányozza a kezelési utasításokat, próbálja ki a láncfűrész t a gyakorlatban, és gyakorolja a láncfűrész t kezelését legalább egy fűrészbakon fekvő farönkön, amiből szeleteket vág le.
- (7) Ha támaszték nélküli faanyagot, farönköt vág, próbálja megfelelően kitámasztva rögzíteni azt egy fűrészbakon, vagy egyéb alkalmas módon.

### VIGYÁZAT

- Ha alulról vágja a fát, veszélyes lehet, ha a szerszám teste visszalökődik a kezelő felé, amikor a lánc túl erősen érinti a fát.
- Ne vágja át teljesen a fát, amikor alulról kezd a vágást, mert a vezető rúd felfelé kiszabadulva felpörülhet, és elveszítheti az uralmat felette a vágási művelet végén.
- Mindig ügyeljen arra, hogy a láncfűrész ne érintse a talajt vagy egy drótkerítést.

### 2. Faág vágása

- (1) Ágak levágása álló fáról:  
Egy vastag ágat először a fatörzstől távoli ponton kell levágni.  
Először, kb. az egyharmadig vágja be alulról, majd vágja le az ágat felülről. Végül, vágja le az ág maradék részét, akár a fatörzssel együtt. (**18. Ábra**)

### VIGYÁZAT

- Mindig kerülje a faágak leesését.
- Mindig számíton a láncfűrész visszarúgására.
- (2) Faágak levágása álló fákrol:  
Először azokat az ágakat vágja le, amelyek nem érnek a földre, majd azokat, amelyek leérnek. Ha olyan vastag ágat vág, amely érinti a földet, akkor vágja be kb. félig felülről, majd vágja le alulról indítva. (**19. Ábra**)

### VIGYÁZAT

- Ha olyan ágakat vág, melyek érintik a földet, akkor legyen óvatos, nehogy a vezető rúd beragadjon a feszültség miatt.
- A vágási folyamat végén legyen óvatos, mert a farönk gurulni kezdhet.
- 3. Farönk vágása  
Ha farönköt vág, ami a **20. Ábrán** látható helyzetben van, először vágja be kb. egyharmadig alulról, majd vágja át teljesen felülről. Ha a **21. Ábrán** látható ürege farönköt vág, először vágja be kétharmadig felülről, majd vágja le alulról felfelé vágva.

### VIGYÁZAT

- Vigyázzon arra, nehogy a vezető rúd beragadjon a farönkbe a feszültség miatt.
- Ha lejtős területen dolgozik, akkor ne feledje, hogy a farönk nagy felőli oldalára álljon. Ha a völgy felőli oldalon áll, akkor a levágott rönk a kezelő felé gurulhat.

### 4. Fák kivágása

- (1) Vágjon alá (**1**) a **22. Ábrán** látható módon):  
Készítsen egy alvágást abban az irányban, amerre a fát dönteni akarja.  
Az alvágás mélysége legyen a fa átmérőjének 1/3 része. Soha ne döntsen ki fát megfelelő alvágás nélkül.
- (2) Vágjon be hátulról a (**2**) a **22. Ábrán** látható módon) :  
Vágjon be hátulról kb. 5 cm-rel magasabban és párhuzamosan a vízszintes alvágással.  
Ha a lánc beakad vágás közben, akkor állítsa le a fűrész t, és használjon éket a kiszabadításához. Ne vágjon mélyen a fába.

### VIGYÁZAT

- A fa kivágását úgy kell végrehajtani, hogy ne veszélyeztessen embereket, ne károsítson kommunális létesítményeket, és ne sérüljön senkinek a tulajdona.
- Ne feledje, hogy a hegy felőli oldalra kell állni, mert a fa valószínűleg a völgy felé fog dőlni és gurulni a kivágás után.

## A FÜRÉSZ LÁNC ÉLESÍTÉSE

### VIGYÁZAT

- Az alábbi lépések elvégzése előtt a tápfeszültséget le kell kapcsolni a szerszámról.
- Viseljen kesztyűt a keze védelme érdekében.
- A tompa és kopott lánc élek csökkentik a szerszám hatékonyságát, valamint a motor és egyéb alkatrészek szükségtelen túlterhelését okozzák. Az optimális hatékonyság fenntartása érdekében gyakran kell ellenőrizni a lánc élezését, a láncot megfelelő élesen és beállítva kell használni. Az élezést és a mélységhatároló beállítását a láncvezető lemez közepén kell elvégezni úgy, hogy a lánc tökéletesen fel van szerelve a szerszáma.

### 1. Penge élesítés

- A tartozék körreszelőt úgy kell az élre tenni, hogy az átmérőjének 1/5 része nyúljon túl az él tetején, ahogy a **23. Ábrán** látható. Élesítse meg a pengét úgy, hogy a körreszelőt 30° szögben tartja a vezető rúdhöz képest, ahogy a **24. Ábrán** látható, biztosítva, hogy a körreszelő egyenesen tartható legyen, ahogy a **25. Ábrán** látható. Minden pengét azonos szögben kell megélesíteni, különben csökken a szerszám vágási hatékonysága. A megfelelő penge élesítéshez szükséges alkalmazandó szögek a **26. Ábrán** láthatók.
- Tartson minden vágólapot azonos hosszúságban.

### 2. A mélységmérő beállítása

- Ennek a műveletnek az elvégzéséhez használja a külön beszerezhető mélységhatároló reszelőablont és egy, a hazai boltokban beszerezhető szabványos lapos reszelőt. A **27. Ábrán** látható méret a mélységhatárolás. A mélységhatárolás határozza meg a vágás (bevágás) mértékét, ezért pontos értéken kell tartani. Ehhez a szerszámhoz az optimális mélységhatárolás 0,635 mm.
- Az egyes lánc élezések után a mélységhatárolás folyamatosan csökken. Ezért, 3-4 élezés után helyezze fel a mélységhatároló reszelőablont a **28. Ábra** szerint, és reszelje le reszelőablont felső síkján túlnyúló részt.

## KARBANTARTÁS ÉS ELLENŐRZÉS

### 1. A lánc vizsgálata

- (1) Rendszeresen ellenőrizze a lánc feszességét. Ha a lánc meglazul, állítsa be a feszességét "A láncfeszesség beállítása" fejezet előírásai szerint.
- (2) Ha a lánc elkopott, élezze meg "A fűrész lánc élesztése" fejezet előírásai szerint.
- (3) Ha a fűrészelést véglegesen befejezte, alaposan olajozza meg a láncot és a láncvezető lemezt úgy, hogy háromszor-négyszer megnyomja az olajozó gombot, miközben a lánc forog. Ez megelőzi a rozsdásodást.

### 2. A láncvezető lemez tisztítása

Amikor a láncvezető lemez horony vagy az olaj nyílás eltömődik fűrészporral, akkor az olaj áramlása nem megfelelő, amely a szerszám elromlását okozhatja. Egyszer-egyszer vegye le a lánc burkolatot, és tisztítsa meg a hornyot és az olaj nyílást egy hosszú dróttal, ahogy a **29. Ábrán** látható.

### 3. Az oldalsó burkolat tisztítása

A feszítő tárcsa és a fejes csavar működése nehezkessé válik, ha fűrészpor vagy egyéb idegen anyag halmozódik fel az oldalsó burkolat belsejében, és egyes esetekben teljesen be is ragadhat. A motorfűrész használata és a fűrészlánc cseréje stb. után, helyezzen egy lapos csavarhúzó tőrésbe a feszítő tárcsa alá, ahogy a **30. Ábrán** látható, emelje fel a fejes csavart és a feszítő tárcsát, és lassan húzza ki a csavarhúzót, amivel kitisztítja az oldalsó burkolat belsejét, és eltávolítja a fűrészport.

### 4. A szénkefék ellenőrzése (31. Ábra)

A motor szénkefékét tartalmaz, amelyek fogóeszköznek zámitó alkatrészek. Mivel a túlságosan elkopott szénkefe a motor hibáit okozhatja, ezért az ábrán látható számmal megegyező számú szénkefekre cserélje ki a szénkefékét, ha azok a "kopási határ" közeléig elkoptak. Emellett a szénkefékét mindig tartsa tisztán, és ügyeljen arra, hogy a szénkefék szabadon elcsúszhassanak tartójukban.

A használt tápfeszültségtől függően, eltérő a szénkefék száma.

### 5. A szénkefék cseréje

Szerelje le a szénkefe sapkákat egy laposfejű csavarhúzóval. Ekkor a szénkefék könnyen kiszerezhetők. (**32. Ábra**)

## VIGYÁZAT

Legyen óvatos, nehogy megsérüljön a szénkefe tartó a művellet alatt.

### 6. A rögzítőcsavarok ellenőrzése

Rendszeresen ellenőrizze az összes rögzítőcsavart, és ügyeljen rá, hogy azok megfelelően meg legyenek húzva. Ha valamelyik csavar ki lenne lazulva, azonnal húzza meg. Ennek elmulasztása súlyos veszéllyel járhat.

### 7. A motor karbantartása

A motor részegység az elektromos szerszámgép "szíve". Ügyelni kell arra, nehogy a motor tekerceslése megrongálódjon és/vagy olajjal, illetve vízzel benedvesedjen.

### 8. Szervizelési alkatrészlista

## VIGYÁZAT

A Hitachi kéziszerszámok javítását, módosítását, illetve ellenőrzését kizárólag Hitachi szakszervizben szabad elvégezteni.

Ez az alkatrészlista a szerszám javításra vagy egyéb karbantartásra egy Hitachi szakszervizbe történő bevitelkor jelent segítséget.

A kéziszerszámok üzemeltetése és karbantartása során be kell tartani az adott országban érvényes biztonsági előírásokat és szabványokat.

## MÓDOSÍTÁSOK

A Hitachi kéziszerszámok állandó tökéletesítéseken mennek át, hogy alkalmazni tudják a legújabb műszaki fejlesztések eredményeit.

Eppen ezért egyes alkatrészek előzetes bejelentés nélkül megváltozhatnak.

## GARANCIA

A Hitachi Power Tools szerszámokra a törvényes/országos előírásoknak megfelelő garanciát vállalunk. A garancia nem vonatkozik a helytelen vagy nem rendeltetésszerű használatból, továbbá a normál mértékűnek számító elhasználódásból, kopásból származó meghibásodásokra, károokra. Reklamáció esetén kérjük, küldje el a - nem szétszerelt - szerszámot a kezelési útmutató végén található GARANCIA BIZONYLATTAL együtt a hivatalos Hitachi szervizközpontba.

## MEGJEGYZÉS

A HITACHI folyamatos kutatási és fejlesztési programja következtében az itt szereplő műszaki adatok előzetes bejelentés nélkül változhatnak.

## A környezeti zajra és vibrációra vonatkozó információk

A mért értékek az EN60745 szabványnak megfelelően kerültek meghatározásra és az ISO 4871 alapján kerülnek közzétételre.

Mért A hangteljesítmény-szint: 103 dB (A)

Mért A hangnyomás-szint: 90 dB (A)

Bizonytalanság KpA: 2 dB (A)

Viseljen hallásvédelmi eszközt.

EN60745 szerint meghatározott rezgési összetételek (háromtengelyű vektorösszeg).

**a<sub>h</sub>** = 4,0 m/s<sup>2</sup>

Bizonytalanság K = 1,5 m/s<sup>2</sup>

A rezgés megállapított teljes értéke egy szabványos teszteljárás keretében lett mérve, és elköpezhető, hogy az érték eszközök összehasonlítására lesz alkalmazva. Ez az érték az expozíciós határértékek előzetes mérésére is alkalmazható.

## FIGYELEM

○ A rezgési kibocsátási a szerszámgép tényleges használata során különbözhet a megadott teljes értéktől a szerszám használatának módjaitól függően.

○ Azonosítsa védelméhez szükséges biztonsági intézkedések azonosításához, amelyek a használat tényleges körülményeinek való kitettség becsülésén alapulnak (szállításba véve az üzemeltetési ciklus minden részét, mint például az időket, amikor a szerszám ki van kapcsolva, és amikor üresjárásban fut a bekapcsolási időntül).

**CO JE CO?**

1. Tlačítko odjištění: Toto tlačítko předchází náhodnému spuštění spouště.
2. Víčko olejové nádrže: Víčko pro uzavření olejové nádrže.
3. Řetězová pila: Řetěz sloužící jako řezný nástroj.
4. Vodicí lišta: Součást, která drží a vodí řetěz pily.
5. Trnová opěrka: Zařízení, okolo něhož se otáčí pila při práci se stromem nebo kládou.
6. Stavoznak oleje: Okénko pro kontrolu množství oleje pro mazání řetězu.
7. Řetězová brzda: Zařízení pro zastavení nebo zablokování řetězové pily.
8. Přední držadlo: Nosné držadlo umístěné vpředu nebo směrem dopředu od hlavního tělesa.
9. Zadní držadlo: Nosné držadlo umístěné nahoře na hlavním tělese.
10. Spínač: Zařízení aktivované prstem.
11. Boční kryt: Ochranný kryt vodicí lišty řetězové pily, spojky a řetězky při používání řetězové pily.
12. Volič napnutí: Zařízení pro nastavení napnutí řetězu pily
13. Knoflík: Knoflík pro zajištění voliče napnutí a bočního krytu
14. Kryt řetězu: Kryt na vodicí lištu a řetěz pily, když se jednotka nepoužívá.
15. Držák zástrčky: Zařízení, které zamezí vypadnutí napájecí zástrčky z prodlužovacího kabelu.

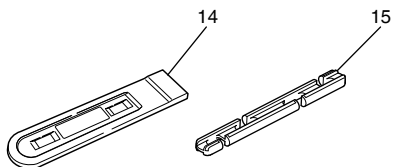
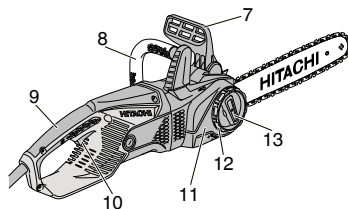
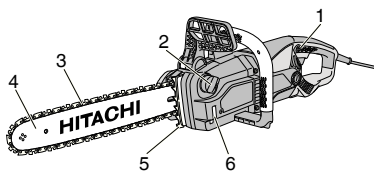



## OBCENÁ VAROVÁNÍ TÝKAJÍCÍ SE BEZPEČNOSTI EL. PŘÍSTROJE

### ⚠ UPOZORNĚNÍ

Přečtěte si všechna varování týkající se bezpečnosti a všechny pokyny.

Nedodržení těchto varování a pokynů může mít za následek elektrický šok, požár a/nebo vážné zranění.

Všechna varování a pokyny si uschovejte. V budoucnu se vám mohou hodit.

Pojem „elektrický nástroj“ v těchto varováních se vztahuje k vašemu elektrickému nástroji napájenému ze sítě (se šňůrou) nebo napájenému z baterie (bez šňůry).

### 1) Bezpečnost na pracovišti

a) Udržujte vaše pracoviště čisté a dobře osvětlené.

*V důsledku nepořádku nebo tmy dochází k nehodám.*

b) Neprovádějte elektrické nástroje ve výbušném ovzduší, např. v přítomnosti hořlavých kapalin, plynů či prachu.

*Elektrické nástroje produkují jiskry, které by mohly zapálit prach anebo plyny.*

c) Během práce s elektrickým nástrojem zabraňte přístupu dětí a přihlízejících osob.

*Rozptylování by mohlo způsobit ztrátu vaší kontroly nad nástrojem.*

### 2) Elektrická bezpečnost

a) Zástrčka elektrického nástroje musí odpovídat zásuvce.

*Nikdy se nepokoušejte zástrčku jakkoli upravovat.*

U uzemněných elektrických nástrojů nepoužívejte žádné rozbočovací zásuvky.

*Neupravené zástrčky a odpovídající zásuvky sniží nebezpečí elektrického šoku.*

b) Zabraňte kontaktu s uzemněnými povrchy jako jsou trubky, radiátory, sporáky a lednice.

*Je-li uzemněné vaše tělo, existuje zvýšené nebezpečí elektrického šoku.*

c) Nevystavujte elektrický nástroj dešti nebo vlhkým podmínkám.

*Voda, která vnikne do elektrického nástroje, zvýší nebezpečí elektrického šoku.*

d) Zacházejte správně s napájecí šňůrou. Nikdy šňůru nepoužívejte k přenášení, tahání nebo odpojování elektrického nástroje ze zásuvky. Umístěte napájecí šňůru mimo působení horka, mimo olej, ostré hrany nebo pohybující se části.

*Poškozené nebo zamotané šňůry zvyšují nebezpečí elektrického šoku.*

e) Během provozu elektrického nástroje venku používejte prodlužovací šňůru vhodnou k venkovnímu použití.

*Použití šňůry vhodné k venkovnímu použití snižuje nebezpečí elektrického šoku.*

f) Pokud je použití elektrického nástroje na vlhkém místě nevyhnutelné, použijte napájení s ochranným zařízením na zbytkový proud.

*Použití zařízení na zbytkový proud snižuje riziko elektrického šoku.*

### 3) Osobní bezpečnost

a) Buďte pozorní, sledujte, co děláte a při práci s elektrickým nástrojem používejte zdravý rozum.

**Elektrický nástroj nepoužívejte, jste-li unaveni nebo pod vlivem drog, alkoholu nebo léků.**

*Jediný okamžik nepozornosti při práci s elektrickým nástrojem může způsobit vážné zranění.*

b) Používejte osobní ochranné pracovní pomůcky. Vždy noste ochranu očí.

*Ochranné pracovní pomůcky jako respirátor, bezpečnostní obuv s protiskluzovou podrážkou, ochranná přilba nebo ochrana sluchu použité v příslušných podmínkách sniží možnost zranění.*

c) Zabraňte nechtěnému spuštění. Před připojením ke zdroji napájení a/nebo bateriového zdroje, zvedáním nebo přenášáním elektrického nástroje se ujistěte, že je spínač v poloze vypnuto.

*Nošením elektrických nástrojů s prstem na vypínači nebo jejich aktivací s vypínačem v poloze zapnuto vzniká nebezpečí úrazu.*

d) Před zapnutím elektrického nástroje odstraňte seřizovací klíč.

*Klíč ponechaný připevněný k rotující části elektrického nástroje může způsobit zranění.*

e) Nepřehánějte to. Vždy si udržujte správné postavení a stabilitu.

*To umožní lepší kontrolu nad elektrickým nástrojem v nepředvídaných situacích.*

f) Noste správný oděv. Nenoste volné oblečení ani šperky. Vlasy, oděv a rukavice udržujte mimo pohybující se části.

*Volný oděv, šperky nebo dlouhé vlasy mohou být vtaheny do pohybujících se částí.*

g) Pokud jsou k dispozici zařízení k připojení přístrojů k odsávání a sběru prachu, ujistěte se, že jsou připojena a správně používána.

*Použitím zařízení ke sběru prachu lze snížit rizika související s prachem.*

### 4) Používání a péče o elektrický nástroj

a) Netlačte na elektrický nástroj. Používejte vždy vhodný elektrický nástroj pro danou aplikaci.

*Správný elektrický nástroj provede daný úkol lépe a bezpečněji, rychleji, pro jakou byl zkonstruován.*

b) Nepoužívejte elektrický nástroj, pokud nefunguje jeho zapínání a vypínání pomocí vypínače.

*Jakýkoli elektrický nástroj, který nelze ovládat vypínačem, je nebezpečný a musí být opraven.*

c) Před prováděním jakéhokoli seřízení, před výměnou příslušenství nebo uskladněním elektrických nástrojů vždy nejprve odpojte zástrčku ze zdroje napájení a/nebo odpojte bateriový zdroj.

*Taková preventivní opatření snižují nebezpečí nechtěného spuštění elektrického nástroje.*

d) Nepoužívané elektrické nástroje skladujte mimo dosah dětí a nedovoďte, aby s elektrickým nástrojem pracovaly osoby, které nejsou seznámeny s ním nebo s pokyny k jeho používání.

*Elektrické nástroje v rukou nevyškolených uživatelů jsou nebezpečné.*

e) Udržujte elektrické nástroje. Kontrolujte případná vychýlení nebo sevření pohybujících se částí, poškození částí a jakékoli ostatní podmínky, které mohou mít vliv na provoz elektrických nástrojů.

*V případě poškození nechte elektrický nástroj před jeho dalším použitím opravit.*

*Mnoho nehod vzniká v důsledku nesprávné údržby elektrických nástrojů.*

**f) Udržujte řezací nástroje ostré a čisté.**

*Správně udržované řezací nástroje s ostrými řeznými hranami se méně pravděpodobně zaseknou a lépe se ovládají.*

**g) Elektrický nástroj, příslušenství, vsazené části atd. používejte v souladu s těmito pokyny. Berte přitom zřetel na pracovní podmínky a prováděnou práci.**

*Použití elektrického nástroje k jinému než určenému účelu může způsobit nebezpečnou situaci.*

**5) Servis****a) Servis vašeho elektrického nástroje svěřte kvalifikovanému opraváři, který použije pouze identické náhradní díly.**

*Tak bude i nadále zajištěna bezpečnost elektrického nástroje.*

**PREVENTIVNÍ OPATŘENÍ**

**Nedovolte přístup dětem a slabomyslným osobám.**

**Pokud nástroje nepoužíváte, měli byste je skladovat mimo dosah dětí a slabomyslných osob.**

**BEZPEČNOSTNÍ OPATŘENÍ PŘI POUŽITÍ  
ŘETĚZOVÉ PILY**

- Při běžícím řetězu dbejte na to, abyste se žádnou částí těla nepřiblížili k řetězové pile. Než nastartujete řetězovou pilu, zkontrolujte, zda není řetěz v kontaktu se žádnými předměty. Chvilka nepozornosti při provozu řetězové pily může způsobit kontakt oděvu nebo částí těla s řetězem pily.
- Vždy držte řetězovou pilu pravou rukou na zadním držadle a levou rukou na předním držadle. Držení řetězové pily v opačné konfiguraci rukou zvyšuje riziko úrazu a je nutné se mu vyhnout.
- Při práci může dojít ke kontaktu řetězu pily se skrytou kabeláží nebo vlastní přívodní šňůrou, držte proto nářadí pouze za izolované povrchy určené k úchopu. Kontakt řetězové pily s vodičem pod proudem může přivést proud do nekrytých kovových částí nářadí a způsobit tak úraz obsluhy elektrickým proudem.
- Používejte ochranné brýle a chrániče sluchu. Doporučuje se používat i další prostředky osobní ochrany na hlavu, ruce a nohy. Odpovídající ochranný oděv snižuje riziko úrazu odletujícími předměty nebo náhodného kontaktu s řetězovou pilou.
- Nepracujte s řetězovou pilou na stromě. Při práci s řetězovou pilou na stromě může dojít k úrazu.
- Vždy dbejte na správný postoj a pracujte s řetězovou pilou pouze na pevném, bezpečném a rovném povrchu. Kluzké nebo nestabilní povrchy, např. žebříky, mohou způsobit ztrátu rovnováhy nebo kontroly nad řetězovou pilou.
- Při řezání větve, která pruží, dbejte opatrnosti a počítejte se zpětným pohybem. Při uvolnění pnutí dřevních vláken může napružená větev udeřit obsluhu nebo odhodit řetězovou pilu, která pak není pod kontrolou.
- Při řezání křoví a mladých stromků dbejte maximální opatrnosti. Tenký materiál se může zachytit v řetězu pily a může šlehnout obsluhu nebo ji vyvést z rovnováhy.
- Řetězovou pilu přenášejte za přední držadlo, s řetězem vyprnutým a směřujícím od těla. Při přepravě nebo skladování řetězové pily vždy nasadte kryt vodičí lišty. Správnou manipulaci s řetězovou pilou snižuje pravděpodobnost náhodného kontaktu s pohybujícím se řetězem pily.

10. Dodržujte pokyny k mazání, napínání řetězu a výměně příslušenství. Nesprávně napnutý nebo namazaný řetěz se může přetrhnout a zvyšuje riziko zpětného vrhu.

11. Udržujte držadla suchá, čistá a zamezte výskytu oleje či maziva na jejich povrchu. Zamaštěné držadlo je kluzké a způsobuje ztrátu kontroly.

12. Režejte pouze dřevo. Nepoužívejte řetězovou pilu k jiným než určeným účelům. Příklad: Nepoužívejte řetězovou pilu k řezání plastů, zdva nebo nedřevěných stavebních materiálů. Při použití řetězové pily k jiným než určeným pracím může dojít k nebezpečné situaci.

**Příčiny zpětného vrhu a prevence proti nim: (Obr. 1)**

Ke zpětnému vrhu může dojít, pokud se špička nebo konec vodičí lišty dostane do styku s předmětem, nebo pokud dřevo sevře řetěz pily v řezu.

Kontakt konce s předmětem může v některých případech způsobit náhlou zpětnou akci, kdy je vodičí lišta „vykopnuta“ nahoru a zpět k obsluze.

Sevření řetězové pily v horní části vodičí lišty může způsobit náhlé cuknutí vodičí lišty směrem zpět k obsluze.

Obě tyto reakce mohou způsobit ztrátu kontroly nad pilou a následný vážný úraz. Nespolehejte pouze na bezpečnostní prvky, jimiž je pila vybavena. Jako uživatel řetězové pily musíte zajistit taková opatření, která zajistí bezpečnost vašich prací řezání.

Zpětný vrh je výsledkem nesprávného používání nářadí a nesprávného pracovního postupu nebo pracovních podmínek a lze mu zabránit dodržováním správných opatření uvedených níže:

- Držte řetězovou pilu pevně oběma rukama, palcem a prsty obepínajícími držadla, a zaujměte takovou polohu těla a paže, která umožňuje odolát silám zpětného vrhu. Síly zpětného vrhu může obsluha zvládnout, pokud dodržela správná předběžná opatření. Nenechávejte řetězovou pilu bez dozoru.
- Nenatahujte se a neprovádějte řezy ve výšce nad úrovní ramen. Zabráníte tak neúmyslnému kontaktu konce s předmětem a budete mít lepší kontrolu nad řetězovou pilou v neočekávaných situacích.
- Používejte pouze náhradní lišty a řetězy určené výrobcem. Nesprávné náhradní lišty a řetězy mohou způsobit přetření řetězu a zpětný vrh.
- Dodržujte pokyny výrobce k broušení a údržbě řetězové pily. Snižování výšky omezovacího zubu může způsobit silnější zpětný vrh.

**Funkce řetězové brzdy:**

Pokud řetězová pila dosedne velkou rychlostí na tvrdý předmět, dojde k silné reakci a zpětnému vrhu. Je obtížné tuto situaci zvládnout a hrozí nebezpečí, zejména u lehkých zařízení, která lze používat v nejrůznějších polohách. Dojde-li k neočekávanému zpětnému vrhu, řetězová brzda okamžitě zastaví pohyb řetězu. Řetězová brzda se aktivuje tlakem ruky do ochranného rámu ruky nebo automaticky samotným zpětným vrhem.

Řetězovou brzdou lze resetovat pouze po úplném zastavení motoru. Posuňte rukojeť do zadní polohy (**Obr. 2**). Funkci řetězové brzdy kontrolujte každý den.

**DALŠÍ BEZPEČNOSTNÍ VAROVÁNÍ**

- Používejte elektrické napětí uvedené na výrobním štítku zdroje napájení.
- Při použití vyššího napětí může dojít k úrazu.
- Při práci netlačte na pilu. Udržujte tělo v teple.
- Před zahájením práce dodržujte bez výjimek doporučené pracovní postupy a pracujte tak, aby nedošlo k nehodám, které by mohly způsobit úraz.

4. Nepoužívejte zařízení za špatného počasí, např. silném větru, dešti, sněžení, mlhy nebo v oblastech s rizikem padání kamení nebo lavin.  
Za špatného počasí může dojít k negativnímu ovlivnění úsudku obsluhy a vibracím, které mohou způsobit nehodu.
5. Nepoužívejte zařízení za špatné viditelnosti, např. za špatného počasí nebo v noci. Rovněž je nepoužívejte v dešti nebo v místech vystavených dešti. Nestabilní stup nebo ztráta rovnováhy mohou způsobit nehodu.
6. Před nastartováním zařízení zkontrolujte vodící lištu a řetěz pily.
  - Pokud je prasklá vodící lišta nebo přetržený řetěz pily nebo pokud je produkt poškrábaný nebo ohnutý, zařízení nepoužívejte.
  - Zkontrolujte, zda jsou vodící lišta a řetěz pily správně namontované. Pokud je prasklá vodící lišta nebo přetržený řetěz pily nebo jsou mimo správnou pozici, může dojít k nehodě.
7. Před zahájením práce zkontrolujte, zda není aktivován spínač (v případě, že není stisknuto tlačítko odjištění). Pokud jednotka nepracuje správně, okamžitě ukončete používání a vyžádejte si opravu u Autorizovaného střediska společnosti Hitachi.
8. Namontujte řetěz pily správně podle pokynů v návodu k obsluze.  
Při nesprávné montáži může řetěz vyjet mimo vodící lištu a způsobit úraz.
9. Nikdy neodstraňujte žádná bezpečnostní zařízení na řetězové pile (páku brzdy, tlačítko odjištění, zachycovač řetězu apod.).  
Tyto prvky rovněž neupravujte ani nedeaktivujte. Mohlo by dojít k úrazu.
10. V následujících případech vypněte zařízení a zajistěte řetěz pily proti pohybu:
  - Pokud se nepoužívá nebo se opravuje.
  - Pokud se přemísťujete na nové pracovní místo.
  - Při kontrole, úpravách nebo výměně řetězu pily, vodící lišty, krytu řetězu a libovolné jiné části.
  - Při doplňování oleje pro mazání řetězu.
  - Při odstraňování prachu apod. z těla.
  - Při odstraňování překážek, smetí nebo pilin vzniklých při práci z pracovního prostoru.
  - Při zvedání zařízení nebo při opuštění zařízení.
  - Pokud hrozí jiné nebezpečí nebo riziko.
 Pokud se bude řetěz pily stále pohybovat, může dojít k úrazu.
11. Práci obecně provádí jednotlivec. Pokud se práce účastní více osob, zajistěte dostatečné rozestupy mezi nimi.  
Zvláště pokud kácíte stojící stromy nebo pracujete na svahu, pokud předpokládáte pády stromů, jejich kulení nebo klouzání, zajistěte, aby nehrozilo žádné nebezpečí dalším osobám.
12. Pracujte více než 15 metrů od dalších osob.  
Pokud pracujete ve skupině více osob, zajistěte si rozestupy nejméně 15 m.
  - Hrozí nebezpečí úderu odštěpky a další nebezpečí.
  - Připravte si předem píšťalku nebo jiný signální prvek a určete si odpovídající způsob komunikace s ostatními pracovníky.
13. Před kácením stojících stromů zajistěte následující opatření:
  - Před kácením určete bezpečné místo ústupu.
  - Předem odstraňte překážky (např. větve, křoví).
- Na základě komplexního vyhodnocení stavu káceného stromu (např. ohnutí kmene, prnutí větví) a okolní situace (např. stav sousedních stromů, přítomnost překážek, terén, vítr) rozhodněte o směru pádu káceného stromu a pak naplánujte postup kácení.  
Při neopatrném kácení může dojít k úrazu.
14. Při kácení stojících stromů zajistěte následující opatření:
  - Během práce věnujte maximální pozornost směru pádu stromu.
  - Při práci na svahu zajistěte, aby se strom nekulil, a vždy pracujte shora svahu dolů.
  - Jakmile začne strom padat, vypněte zařízení, upozorněte okolí a okamžitě se vzdalte do bezpečného místa.
  - Pokud se během práce sevře řetěz pily nebo vodící lišta ve stromu, vypněte zařízení a uvolněte je pomocí klinu.
15. Pokud dojde během používání k poklesu výkonu zařízení nebo zaznamenáte abnormální zvuk nebo vibrace, okamžitě zařízení vypněte a ukončete používání a vyžádejte si kontrolu nebo opravu v Autorizovaném středisku společnosti Hitachi.  
Pokud budete pokračovat v používání, může dojít k úrazu.
16. Pokud dojde k náhodnému pádu nebo nárazu jednotky, důkladně zkontrolujte, zda nedošlo k poškození, prasknutí nebo deformaci.  
Pokud je zařízení poškozené, prasklé nebo deformované, může dojít k úrazu.
17. Při přepravě zařízení ve vozidle zajistěte zařízení proti pohybu.  
Hrozí riziko nehody.
18. Nezapínajte zařízení, pokud je nasazen kryt řetězu.  
Mohlo by dojít k úrazu.
19. Zkontrolujte, zda nejsou v materiálu žádné hřebíky a jiné cizí předměty.  
Pokud přijde řetěz pily do styku s hřebíkem, může dojít k úrazu.
20. Chcete-li zabránit sevření vodící lišty v materiálu při řezání na nerovném terénu nebo při působení hmotnosti materiálu při řezání, vložte do blízkosti místa řezání podpurnou platformu.  
Pokud dojde k sevření vodící lišty, může dojít k úrazu.
21. Pokud se bude zařízení po použití přepravovat nebo skladovat, buďto demontujte řetěz pily nebo nasadte kryt řetězu.  
Pokud přijde řetěz pily do styku s tělem, může dojít k úrazu.
22. Odpovídající péče o jednotku.
  - Chcete-li zajistit bezpečný a efektivní provoz zařízení, je třeba se dobře starat o řetěz pily, aby poskytoval optimální řezací výkon.
  - Při výměně řetězu pily nebo vodící lišty, údržbě těla zařízení, doplňování oleje atd. dodržujte pokyny návodu k obsluze.
23. Opravy zařízení si vyžádejte v servisu.
  - Neupravujte zařízení, protože odpovídá platným bezpečnostním normám.
  - S případnými opravami se vždy obraťte na Autorizované středisko společnosti Hitachi.  
Pokud budete chtít opravit zařízení vlastními silami, může dojít k nehodě nebo úrazu.
24. Pokud jednotku nepoužíváte, zajistěte její správné skladování.  
Vypusťte olej a uložte ji na suché místo mimo dosah dětí nebo v zamčeném místě.

25. Pokud již nejsou viditelné varovné štítky, odlupují se nebo jsou z jiného důvodu nečitelné, opatřete nové varovné štítky.  
Varovné štítky získáte v Autorizovaném středisku společnosti Hitachi.
26. Pokud pro práci platí místní pravidla nebo směrnice, dodržujte je.

## SPECIFIKACE

Model	CS30Y	CS35Y	CS40Y	CS45Y
Délka vodící lišty (max. řezná délka)	300 mm	350 mm	400 mm	450 mm
Typ vodící lišty	P012-50CR	P014-50CR	P016-50CR	POH18-50CR
Napětí (podle oblasti)*1	(110 V, 220 V, 230 V, 240 V) ~			
Vstupní příkon*1	110 V: 1560 W		220 V, 230 V, 240 V: 2000 W	
Rychlost řetězu naprázdno	14,5 m/s			
Typ řetězu	91PX-45 (Oregon)	91PX-52 (Oregon)	91PX-57 (Oregon)	91PX-64 (Oregon)
Rozteč řetězu/Omezovací zub	9,53 mm (3/8") / 1,27 mm (0,05")			
Řetězka	Počet zubů: 6			
Olejové čerpadlo	Automatické			
Objem nádrže na olej pro mazání řetězu	150 ml			
Ochrana proti přetížení	Elektrická			
Řetězová brzda	Aktivovaná ručně			
Hmotnost*2	5,2 kg	5,4 kg	5,4 kg	5,5 kg

\*1 Zkontrolujte, prosíme, štítek na výrobku. Štítek podléhá změnám v závislosti na oblastech použití.

\*2 Hmotnost: Podle Procedura EPTA 01/2003

## STANDARDNÍ PŘÍSLUŠENSTVÍ

- (1) Kryt řetězu ..... 1  
 (2) Vodící lišta ..... 1  
 (3) Řetěz ..... 1  
 (4) Držák zástrčky\* ..... 1

\* V některých tržních regionech se nedodává.

Standardní příslušenství podléhá změnám bez předešlého upozornění.

## VOLITELNÉ PŘÍSLUŠENSTVÍ (prodává se samostatně)

- (1) Olej pro řetězové pily  
 (2) Kulatý pilník  
 (3) Měrka omezovacího zubu  
 Kulatý pilník a měrka omezovacího zubu se používají pro ostření článků řetězu. Jejich použití je popsáno v části „Ostření článků řetězu“.  
 (4) Kryt řetězu  
 Při přenášení nebo skladování řetězové pily vždy nasadte na řetěz kryt.

Volitelná příslušenství podléhá změnám bez předešlého upozornění.

## POUŽITÍ

- Všeobecné řezání dřeva.

## PŘED POUŽITÍM

- Zdroj napětí**  
Ujistěte se, že používaný zdroj napětí splňuje požadavky specifikované na štítku výrobku.
- Spínač**  
Ujistěte se, že spínač je v poloze vypnuto. Pokud je zástrčka zasunuta v zásuvce elektrického proudu a spínač je v poloze „ON“, nástroj začne okamžitě pracovat, a to může způsobit vážný úraz.
- Prodlužovací kabel**  
Pokud je pracovní prostor mimo dosah zdroje napájení, použijte prodlužovací kabel dostatečného průřezu a jmenovité kapacity. Prodlužovací kabel by měl být co nejkratší.
- Kontrola napnutí řetězu**  
Nesprávné napnutí řetězu může způsobit poškození řetězu a vodící lišty a následně vážnou nehodu. Před použitím pily vždy zkontrolujte, zda je řetěz správně napnutý.
- Naplnění olejové nádrže olejem**  
Jednotka se dodává bez oleje v olejové nádrži. Před použitím odšroubujte zátku olejové nádrže a naplňte nádrž určeným olejem. Jednotka se dodává bez oleje v olejové nádrži. Před použitím odšroubujte zátku olejové nádrže a naplňte nádrž olejem pro řetězové pily (dodává se zvlášť) nebo motorovým olejem SAE 20 nebo 30. Nepoužívejte vyjetý nebo degradovaný olej. Při provozu pily nádržku pravidelně kontrolujte a doplňujte.
- Doporučuje se používat ochranný jistič nebo vypínač diferenciální ochrany.

## MONTÁŽ ŘETĚZU PILY A VODICÍ LIŠTY

### UPOZORNĚNÍ

- Použijte pouze řetěz pily a vodící lišty uvedené v části „SPECIFIKACE“.
- Zkontrolujte, zda je vypínač vypnutý a zástrčka odpojená ze zásuvky.
- Při manipulaci s řetězem pily vždy používejte rukavice.
- Napínací síla speciální matice je nastavena na optimální úroveň. Za žádných okolností ji nepovolujte ani neutahujte.

### 1. Demontáž řetězu pily

- (1) Před demontáží bočního krytu (**Obr. 2**) zkontrolujte, zda je uvolněna řetězová brzda.
- (2) Mírně povolte knoflík a povolením voliče napnutí uvolněte napnutí řetězu pily. (**Obr. 3**)
- (3) Zcela povolte knoflík a opatrně sejměte boční kryt.
- (4) Opatrně sejměte vodící lištu a řetěz pily.

### 2. Montáž řetězu pily

- (1) Nasad'te vodící lištu na montážní šroub.
- (2) Nasad'te řetěz pily na řetězku a dbejte přitom na jeho správnou orientaci; pak nasad'te řetěz pily do drážky vodící lišty. (**Obr. 4**)
- (3) Nastavte držák na bočním krytu v pouzdru, nasad'te boční kryt, otočte voličem napnutí, zarovnejte napínací kolík řetězu s otvorem ve vodící liště a připevněte k bočnímu krytu. (**Obr. 5 a 6**)

### POZOR

- Pokud knoflík utáhnete před otočením voliče napnutí, volič napnutí se zablokuje a nebude možné s ním otáčet.
- (4) Lehce stiskněte horní část knoflíku a zasuňte jej do otvoru pro šroub, přitáhněte a dále postupujte podle pokynů v části „Nastavení napnutí řetězu“.

### POZOR

- Při nasazování řetězu pily na řetězku dbejte na umístění speciální matice, která brání protáčení řetězky. (**Obr. 7**)
- Pokud se speciální matice náhodně povolí nebo utáhne, okamžitě ukončete práci a vyžádejte si opravu. Při používání řetězové pily v takovém stavu může dojít k omezené funkčnosti řetězové brzdy a následně ke vzniku nebezpečných situací.

## NASTAVENÍ NAPNUTÍ ŘETĚZU

### UPOZORNĚNÍ

- Zkontrolujte, zda je vypínač vypnutý a zástrčka odpojená ze zásuvky.
  - Při manipulaci s řetězem pily vždy používejte rukavice.
  - Napínací síla speciální matice je nastavena na optimální úroveň. Za žádných okolností ji nepovolujte ani neutahujte.
- (1) Přizvedávejte konec vodící lišty a otáčením voliče napnutí nastavte napnutí řetězu pily. (**Obr. 8**)
  - (2) Nastavte napnutí řetězu pily tak, aby byla mezera mezi okrajem vodících článků řetězu a vodící lišty při mírném nadzvednutí řetězu ve středu lišty od 0,5 mm do 1 mm. (**Obr. 9**)
  - (3) Po dokončení nastavení nadzvedněte konec vodící lišty a pevně dotáhněte knoflík. (**Obr. 8**)
  - (4) V rukavicích otočte s řetězem pily přibližně o polovinu otáčky a zkontrolujte tak správné napnutí řetězu.

### POZOR

Pokud nelze s řetězem otáčet, zkontrolujte, zda není aktivovaná řetězová brzda.

## PŘIPEVNĚNÍ DRŽÁKU ZÁSTRČKY

Šňůra napájecí zástrčky je před vytažením chráněna držákem zástrčky. (**Obr. 10**)

## FUNKCE SPÍNAČE

### UPOZORNĚNÍ

Nezajišťuje odjišťovací tlačítko spínače ve stisknutém stavu. Náhodné stisknutí spínače může mít za následek neočekávané spuštění řetězové pily, což může způsobit úraz.

- (1) Zkontrolujte, zda není řetězová pila spuštěná, a zapojte napájecí zástrčku do síťové zásuvky.
- (2) Řetězová pila je zapnutá, když se stiskne odjišťovací tlačítko, a vypnutá, když je tlačítko uvolněné. (**Obr. 11**)

## KONTROLA MAZÁNÍ ŘETĚZU OLEJEM

- Řetěz pily a vodící lišta jsou po spuštění řetězové pily automaticky mazány řetězovým olejem. Kontrolujte, zda se na vodící lišty rozstříkují správné řetězový olej. (**Obr. 12**)
  - Pokud ani po dvou nebo třímínutovém otáčení řetězu nedochází k rozstříku oleje, zkontrolujte, zda není výstup oleje zanesený pilinami.
  - Množství rozstříkovaného oleje lze nastavit šroubem nastavení rozstříku oleje. (**Obr. 13**)
- Při řezání tlustých kusů dřeva dochází k nadměrnému zatěžování řetězu pily, proto zajistěte pro tyto případy zvýšené množství rozstříkovaného oleje.

### POZOR

Při zapnutí řetězové pily se aktivuje funkce měkkého startu, otáčení řetězu pily se tedy zahajuje pomaleji. Před zahájením řezání počkejte na dosažení správných otáček.

## OCHRANNÝ OBVOD

Řetězová pila je vybavená ochranným obvodem, který ji chrání před poškozením. Při nadměrném zatížení řetězové pily, např. při řezání tvrdého dřeva apod., se motor automaticky zastaví.

V takovém případě vypněte řetězovou pilu, identifikujte příčinu zastavení motoru a po jejím úplném odstranění pilu znovu spusťte a pokračujte v práci.

Mezi vypnutím způsobeným automatickým zastavením pily a jejím opětovným spuštěním vyčkejte nejméně dvě sekundy.

## POSTUPY ŘEZÁNÍ

### 1. Obecné postupy řezání

- (1) Zapněte napájení a držte přitom pilu mírně mimo dřevo, které chcete řezat. Řezání zahajte až po dosažení plyných otáček.
- (2) Při řezání tenkých kusů dřeva přiložte dolní část vodící lišty na dřevo a řezajte směrem dolů, jak je uvedeno na **Obr. 14**.
- (3) Při řezání silných kusů dřeva přiložte trn nacházející se v přední části těla pily na dřevo a řezajte pákovým pohybem za použití trnu jako bodu otáčení, viz **Obr. 15**.
- (4) Při vodorovném řezání dřeva otočte tělo zařízení doprava tak, aby byla vodící lišta dole, a držte horní stranu bočního držadla levou rukou. Držte vodící lištu ve vodorovné poloze a přiložte trn nacházející se v přední části těla pily na dřevo. Trn použijte jako bod otáčení a řezajte dřevo otáčením držadla doprava. (**Obr. 16**)

- (5) Při řezání dřeva zdola přiložte pomalu horní část vodící lišty ke dřevu. (**Obr. 17**)
- (6) Stejně jako důkladné prostudování pokynů k manipulaci je důležité zajistit praktické proškolení o provozu řetězové pily před skutečným použitím, nebo alespoň praktické vyzkoušení práce s řetězovou pilou řezáním určitých délek kulatiny na řezací koze.
- (7) Při řezání nepodepřených klád nebo dřeva zajistěte jejich správné podepření znehynběním pomocí řezací kozy nebo jinou odpovídající metodou.

#### POZOR

- Pokud při řezání dřeva zdola řetěz silně narazí na dřevo, hrozí riziko zpětného vrhu a zpětného odhození těla zařízení směrem k uživateli.
- Neřežte celý průměr dřeva zdola, protože po dokončení řezu hrozí vyskočení vodící lišty nahoru a ztráta kontroly.
- Vždy zamezte kontaktu otáčejícího se řetězu pily se zemí nebo drátěným plotem.

#### 2. Odvětvování

- (1) Odřezávání větví ze stojícího stromu:  
Silnou větev je třeba nejprve řezat v místě vzdálenějším od kmene stromu.  
Nejprve nařízněte přibližně do jedné třetiny průměru zdola, pak dořízněte větev shora. Nakonec odřízněte zbývající část větve zároveň s kmenem stromu. (**Obr. 18**)

#### POZOR

- Vždy dbejte opatrnosti a vyhněte se padajícím větvím.
  - Vždy buďte připraveni na zpětný vrh řetězové pily.
- (2) Odřezávání větví z padlého stromu:  
Nejprve odřízněte větev, které se nedotýkají země, pak větev, které se dotýkají země. Při odřezávání silných větví, které se dotýkají země, nejprve nařízněte přibližně polovinu průměru shora, pak dořízněte větev zdola. (**Obr. 19**)

#### POZOR

- Při odřezávání větví, které se dotýkají země, dbejte, aby nedošlo k sevření vodící lišty.
- Při provádění závěrečné fáze řezání dávejte pozor na náhlé odvalení kmene.

#### 3. Přerezávání klád

Při přerezávání klády v poloze uvedené na **Obr. 20** nejprve nařízněte přibližně jednu třetinu řezu zdola, pak dořízněte celý řez shora. Při přerezávání klády v poloze přes příkop uvedené na **Obr. 21** nejprve nařízněte přibližně dvě třetiny řezu shora, pak dořízněte řez zdola.

#### POZOR

- Zajistěte, aby nedošlo k sevření vodící lišty tlakem klády.
- Při práci na svahu vždy stůjte na vyšší straně od klády. Pokud budete stát na nižší straně, odříznutá kláda se může odvalit na vás.

#### 4. Kácení stromů

- (1) Podříznutí (1) jak je uvedeno na **Obr. 22**):  
Provedte směrový zářez ve směru pádu stromu.  
Hloubka směrového zářezu by měla být 1/3 průměru stromu. Nikdy nekácejte stromy bez správného směrového zářezu.
- (2) Hlavní řez (2) jak je uvedeno na **Obr. 22**):  
Hlavní řez se provádí přibližně 5 cm nad úroveň směrového řezu a rovnoběžně se spodním řezem směrového zářezu.  
Pokud dojde během řezání k sevření řetězu, zastavte pilu a uvolněte ji pomocí klínů. Neprořízněte celý průměr stromu.

#### POZOR

- Stromy nesmí být káceny způsobem, který by ohrožoval jiné osoby, vedení inženýrských sítí nebo cizí majetek.

- Při práci na svahu stůjte na horní straně od stromu, protože po skácení může dojít k jeho odvalení nebo sklouznutí směrem dolů.

## OSTŘENÍ ČLÁNKŮ ŘETĚZU

### POZOR

Před prováděním níže uvedených kroků zkontrolujte, zda je nářadí odpojené od zdroje napájení.

Chraňte si ruce rukavicemi.

Tupé a opotřebené články řetězu snižují efektivitu nářadí a způsobují zbytečné přetěžování motoru a různých dalších částí stroje. Chcete-li zachovat optimální účinnost, je nezbytné často kontrolovat stav článků řetězu a udržovat je řádně naostřené a nastavené. Ostření článků a nastavení omezovacího zubu se provádí ve středu vodící lišty na řetězu řádně upevněném na nářadí.

#### 1. Ostření článků

Kulatý pilník z příslušenství je třeba držet proti článku řetězu tak, aby jedna pětina jeho průměru přechýlila nad článek, jak je uvedeno na **Obr. 23**. Článek ostřete kulatým pilníkem v úhlu 30 ° od vodící lišty, jak je uvedeno na **Obr. 24**, a zajistěte, abyste kulatý pilník drželi rovně, jak je uvedeno na **Obr. 25**. Dbejte, abyste všechny články pilovali ve stejném úhlu, aby nedošlo ke snížení účinnosti řezání zařízením. Správné úhly pro ostření článků řetězu jsou uvedené na **Obr. 26**. Udržujte stejnou délku všech řezačů.

#### 2. Nastavení omezovacího zubu

K této práci použijte volitelné příslušenství – měрку omezovacího zubu a standardní plochý pilník dostupný v místním železářství. Rozměr uvedený na **Obr. 27** se nazývá omezovací zub. Omezovací zub určuje velikost záběru (zářezu) a je třeba jej přesně udržovat. Optimální omezovací zub po toto nářadí je 0,635 mm. Po opakovaném ostření řezačů článků se omezovací zub zmenší. Proto po každých 3-4 ostřeních nasadte měрку omezovacího zubu podle **Obr. 28** a upilujte část, která vyčnívá nad horní rovinu měrky omezovacího zubu.

## ÚDRŽBA A KONTROLA

### 1. Kontrola řetězu

- (1) Příležitostně kontrolujte napnutí řetězu. Pokud se řetěz povolí, nastavte napnutí podle pokynů v části „Nastavení napnutí řetězu“.
- (2) Pokud se otupí řezače článků, naostřete je podle pokynů v části „Ostření článků řetězu“.
- (3) Po ukončení řezání důkladně namažte řetěz a vodící lištu stisknutím tlačítka oleje třikrát nebo čtyřikrát během otáčení řetězu. Předjedete tak rezivění.

### 2. Čištění vodící lišty

Pokud dojde k zanesení drážky vodící lišty nebo otvoru oleje pilinami, nefunguje oběh oleje, což může způsobit poškození nářadí. Občas demontujte kryt řetězu a vyčistěte drážku a otvor oleje kouskem drátu, jak je uvedeno na **Obr. 29**.

### 3. Čištění vnitřního prostoru pod bočním krytem

Funkce voliče napnutí a knoflíku se při nahromadění pilin nebo jiných cizích materiálů uvnitř bočního krytu zhorší, v některých případech dokonce znemožní. Po použití řetězové pily, po výměně řetězu apod. zasuňte do mezery pod voliče napnutí plochý šroubovák podle **Obr. 30**, nadzvedněte knoflík a volič napnutí a pomalým pohybem šroubováku vyčistíte vnitřní prostor pod bočním krytem od pilin.

#### 4. Kontrola uhlíkových kartáčků (Obr. 31)

Motor obsahuje uhlíkové kartáčky, které se opotřebovávají. Vzhledem k tomu, že opotřebované kartáčky mohou vést k problémům s motorem, vyměňte kartáčky za nové se stejným číslem, jakmile se opotřebí nebo jsou na Mez opotřebovaní. Udržujte kartáčky v čistotě a zabezpečte jejich volný pohyb v držácích.

Číslo uhlíkového kartáče se liší podle používaného napětí.

#### 5. Výměna uhlíkových kartáčů

Plochým šroubovákem demontujte víčka kartáčů. Uhlíkové kartáče lze poté snadno vyjmout. (Obr. 32)

#### POZOR

Při této operaci nepoškozďte držák kartáče.

#### 6. Kontrola montážních šroubů

Pravidelně kontrolujte montážní šrouby a ujistěte se, že jsou správně utaženy. Ihned utáhněte volné šrouby. Neutažené šrouby mohou vést k vážným úrazům.

#### 7. Údržba motoru

Vinutí jednotky motoru je vlastním „srdcem“ motorem poháněného nástroje.

Věnujte náležitou péči kontrole toho, zda není vinutí poškozené a/nebo navlhle olejem nebo vodou.

#### 8. Seznam servisních položek

#### POZOR

Oprava, modifikace a inspekce zařízení Hitachi musí být prováděny autorizovaným servisním střediskem Hitachi.

Tento seznam servisních položek bude pomoci, předložíte-li jej s vaším zařízením autorizovanému servisnímu středisku Hitachi společně s požadavkem na opravu nebo další servis.

Při obsluze a údržbě elektrických zařízení musí být dodržovány bezpečnostní předpisy a normy platné v každé zemi, kde je výrobek používán.

#### MODIFIKACE

Výrobky firmy Hitachi jsou neustále zdokonalovány a modifikovány tak, aby se zavedly nejposlednější výsledky výzkumu a vývoje.

Následně, některé díly mohou být změněny bez předešlého oznámení.

## ZÁRUKA

Ručíme za to, že elektrické nářadí Hitachi splňuje zákonné/místně platné předpisy. Tato záruka nezahrnuje závady nebo poškození vzniklé v důsledku nesprávného použití, hrubého zacházení nebo normálního opotřebování. V případě reklamace zašlete prosím elektrické nářadí v nerozebraném stavu společně se ZÁRUČNÍM LISTEM připojeným na konci těchto pokynů pro obsluhu do autorizovaného servisního střediska firmy Hitachi.

#### POZNÁMKA

Vlivem stále pokračujícího výzkumného a vývojového programu HITACHI mohou zde uvedené parametry podléhat změnám bez předchozího upozornění.

#### Informace o hluku a vibracích

Měřené hodnoty byly určeny podle EN60745 a deklarovány ve shodě s ISO 4871.

Změřená vážená hladina akustického výkonu A: 103 dB (A)

Změřená vážená hladina akustického tlaku A: 90 dB (A)  
Neurčitost KPa: 2 dB (A)

Použijte ochranu sluchu.

Celkové hodnoty vibrací (vektorový součet triax) stanovené dle normy EN60745.

**a<sub>h</sub>** = 4,0 m/s<sup>2</sup>

Nejistota K = 1,5 m/s<sup>2</sup>

Deklarovaná hodnota vibrací byla změřena v souladu se standardní metodou testování a může být použita pro porovnání jednoho nástroje s druhým.

Tuto deklarovanou hodnotu vibrací lze rovněž použít v předběžném hodnocení vystavení.

#### UPOZORNĚNÍ

○ Vibrační emise během vlastního používání elektrického přístroje se může od deklarované celkové hodnoty lišit v závislosti na způsobu použití přístroje.

○ Identifikujte bezpečnostní opatření k ochraně obsluhy založených na odhadu vystavení vlivům v daných podmínkách použití (v úvahu bereme všechny části pracovního cyklu, jako jsou doby, kdy je přístroj vypnutý, a kdy běží naprázdno připočtených k době spouštění).

**TANIMLAR**

1. Kilitleme düğmesi: Düğme, tetiğin kazayla harekete geçirilmesini önler.
2. Yağ tankı kapağı: Yağ tankını kapatma başlığı.
3. Testere zinciri: Kesme aleti olarak görev yapan zincir.
4. Kılavuz çubuk: Testere zincirini destekleyen ve yönlendiren parça.
5. Geri tepme emniyeti: Bir ağaca veya kütüğe temas edilince kılavuz olarak görev yapan bir cihazdır.
6. Yağ seviyesi kontrol camı: Zincir yağı miktarının kontrol edildiği cam.
7. Zincir freni: Testere zincirini durdurmak veya kilitlemek içindir.
8. Ön kabza: Ana gövdenin üzerinde veya gövdeye doğru konumlandırılmış destek sapı.
9. Arka kabza: Ana gövdenin üzerinde konumlandırılmış destek sapı.
10. Anahtar: Cihaz parmakla etkinleştirilir.
11. Yan kapak: Zincirli testere kullanılırken kılavuz çubuğu, testere zincirini, kavramayı ve zincir dişlisini koruyan kapak.
12. Gergi kadranı: Testere zinciri gergisini ayarlama cihazı.
13. Düğme: Gergi kadranını ve yan kapağı sabitleme düğmesi.
14. Zincir kutusu: Ünite kullanılmıyorken kılavuz çubuğu ve testere zincirini muhafaza eden kutu.
15. Fiş klipsi: Elektrik fişinin uzatma kablosunun prizinden serbest kalmasını önleyen bir alettir.

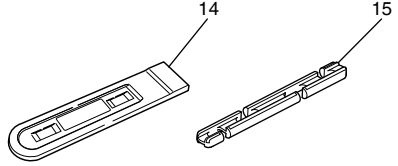
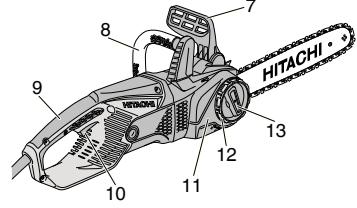
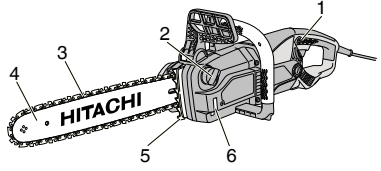



## GENEL ELEKTRİKLİ ALET GÜVENLİK UYARILARI

### ⚠️ DİKKAT

Tüm güvenlik uyarılarını ve tüm talimatları okuyun. Uyarılara ve talimatlara uyulmaması elektrik çarpmasına, yangına ve/veya ciddi yaralanmaya neden olabilir.

### Bu kılavuzu gelecekte başvurmak üzere saklayın.

Uyarılarda kullanılan "elektrikli alet" terimi, şebeke elektrikle çalışın (kablolu) veya pille çalışın (kablolu) elektrikli aletinizi belirtir.

#### 1) Çalışma alanının güvenliği

a) Çalışma alanı temiz ve iyi aydınlatılmış olmalıdır.

*Dağınık veya karanlık alanlar kazalara davetiye çıkarır.*

b) Elektrikli aletleri yanıcı sıvı, gaz veya toz patlayıcı maddelerin bulunduğu ortamlarda çalıştırmayın.

*Elektrikli aletlerin çıkardığı kıvılcımlar toz veya gaz halindeki bu maddeleri ateşleyebilir.*

c) Bir elektrikli aletle çalışırken çocukları ve izleyicileri uzaklaştırın.

*Dikkatinizin dağılması kontrolü kaybetmenize neden olabilir.*

#### 2) Elektrik güvenliği

a) Elektrikli aletin fişi elektrik prizine uygun olmalıdır.

*Fişi herhangi bir şekilde değiştirmeyin.*

*Topraklanmış elektrikli aletlerle herhangi bir adaptör kullanmayın.*

*Fişlerde değişiklik yapılmaması ve uygun prizlerde kullanılması elektrik çarpmaya riskini azaltacaktır.*

b) Borular, radyatörler, fırınlar ve buzdolapları gibi topraklanmış yüzeylerle gövde temasından kaçınınız.

*Vücudunuzun toprakla temasa geçmesi halinde elektrik çarpmaya riski artar.*

c) Elektrikli aletleri yağmura veya ıslak ortamlara maruz bırakmayın.

*Elektrikli alete su girmesi elektrik çarpmaya riskini artıracaktır.*

d) Elektrik kablosuna zarar vermeyin. Elektrikli aleti taşımak, çekmek veya fişini prizden çıkarmak için kabloyu kullanmayın.

*Kabloyu ısıdan, yağdan, keskin kenarlardan veya hareketli parçalardan uzak tutun.*

*Hasar görmüş veya dolaşmış kablolar elektrik çarpmaya riskini artırır.*

e) Elektrikli aleti açık alanda kullanırken, açık alanda kullanıma uygun bir uzatma kablosu kullanın.

*Açık alanda kullanıma uygun bir kablo kullanılması elektrik çarpmaya riskini azaltır.*

f) Eğer bir elektrikli aletin ıslak bir yerde kullanılması kaçınılmaz ise, artık akım cihazıyla (RCD) korunan bir güç kaynağı kullanın.

*RCD kullanılması elektrik çarpmaya riskini azaltır.*

#### 3) Kişisel emniyet

a) Bir elektrikli alet kullanırken daima tetikte olun; yaptığınız işi izleyin ve sağduyulu davranın. Aleti yorgunken, alkol veya ilaç etkisi altındayken kullanmayın.

*Elektrikli aletleri kullanırken göstereceğiniz bir anlık dikkatsizlik ciddi yaralanmaya sonuçlanabilir.*

b) Kişisel koruyucu donanım kullanın. Daima koruyucu gözlük takın.

*Uygun koşullar için kullanılan toz maskesi, kaymaz emniyet ayakkabıları, kask veya kulak koruyucu gibi koruyucu ekipmanlar yaralanmaları azaltacaktır.*

c) Aletin istenmeden çalışmasını engelleyin. Aleti güç kaynağına ve/veya akü ünitesine bağlamadan, kaldırmadan veya taşımadan önce, güç düğmesinin kapalı konumunda olduğundan emin olun.

*Elektrikli aletleri parmağınız güç düğmesinin üzerinde olarak taşımanız veya güç düğmesi açılmış durumda fişini takmanız kazalara davetiye çıkarır.*

d) Aletin gücünü açmadan önce alet üzerindeki ayar veya somun anahtarlarını çıkarın.

*Aletin dönen parçalarından birine bağlı kalan bir somun anahtarı veya ayar anahtarı yaralanmaya yol açabilir.*

e) Çok fazla yaklaşmayın. Uygun bir adım mesafesi bırakın ve sürekli olarak dengeyi koruyun.

*Böylece, beklenmedik durumlarda aleti daha iyi kontrol etmeniz mümkün olur.*

f) Uygun şekilde giyinin. Bol elbiseler giymeyin ve takı eşyaları takmayın. Saçlarınızı, elbisenizi ve eldivenlerinizi hareketli parçalardan uzak tutun.

*Bol elbiseler, takılar veya uzun saçlar hareketli parçalara takılabilir.*

g) Eğer toz çekme ve toplama bağlantıları için gerekli aygıtlar sağlanmışsa, bunların bağlı olduğundan ve doğru şekilde kullanıldığından emin olun.

*Toz toplama kullanımı, tozla ilişkili tehlikeleri azaltabilir.*

#### 4) Elektrikli aletin kullanımı ve bakımı

a) Elektrikli aleti zorlamayın. Yapacağınız iş için doğru alet kullanın.

*Doğru alet, işinizi daha iyi ve tasarlanmış olduğu hız değerinde daha güvenli şekilde yapacaktır.*

b) Elektrikli alet güç düğmesinden açılıp kapanmıyorsa, aleti kullanmayın.

*Güç düğmesiyle kontrol edilemeyen bir alet tehlikelidir ve tamir edilmeden kullanılmamalıdır.*

c) Herhangi bir ayar yapmadan, aksesuarları değiştirmeden veya aleti saklamadan önce fişi güç kaynağından ve/veya akü ünitesinden sökün.

*Bu koruyucu güvenlik önlemleri, elektrikli aletin kazayla çalışma riskini azaltır.*

d) Atıl durumdaki elektrikli aletleri çocukların ulaşamayacağı bir yerde saklayın ve elektrikli alet ve bu kullanım talimatları hakkında bilgi sahibi olmayan kişilerin aleti kullanmasına izin vermeyin.

*Elektrikli aletler eğitimsiz kullanıcıların elinde tehlikelidir.*

e) Elektrikli aletin bakımını yapın. Hareketli parçalarda yanlış hizalanma veya sıkışma olup olmadığını, kırık parça olup olmadığını ve elektrikli aletin çalışmasını etkileyebilecek diğer koşulları kontrol edin.

*Eğer hasar varsa, kullanmadan önce aleti tamir ettirin.*

*Kazaların çoğu elektrikli aletlere kötü bakım işlemleri uygulanmasından kaynaklanmaktadır.*

f) Aletleri keskin ve temiz tutun. Uygun şekilde bakımı yapılan, keskin kenarlara sahip aletlerin sıkışma ihtimali daha azdır ve kontrol edilmesi daha kolaydır.

- g) Elektrikli aleti, aksesuarları, uçları, v.b., bu talimatlara uygun şekilde, çalışma koşullarını ve yapılacak işi göz önünde bulundurarak kullanın.

*Elektrikli aletin amaçlanan kullanımlardan farklı işlemler için kullanılması tehlikeli bir duruma yol açabilir.*

#### 5) Servis

- a) Elektrikli aletinizin servisini sadece orijinal yedek parçalar kullanmak suretiyle uzman bir tamirciye yaptırın.

*Böylece, elektrikli aletin güvenli kullanımını sağlanacaktır.*

#### ÖNLEM

**Çocukları ve zayıf kişileri uzak tutun.**

**Alet, kullanılmadığı zamanlarda çocukların ve zayıf kişilerin ulaşamayacağı bir yerde saklanmalıdır.**

#### ZİNCİRLİ TESTERE GÜVENLİK UYARILARI

1. Zincirli testere çalışırken vücudunuzun tüm kısımlarını testere zincirinden uzak tutun. Zincirli testereyi çalıştırmadan önce, zincirin hiçbir şeye temas etmediğinden emin olun. Zincirli testere çalışırken bir anlık dikkatsizlik giysilerinizin veya vücudunuzun testere zinciri tarafından kapılmasına neden olabilir.
2. Zincirli testereyi her zaman sağ elinizle arka tutamağı, sol elinizle de ön tutamağı kavrayarak tutun. Zincirli testerenin bunun tersine bir şekilde tutulması kişisel yaralanma riskini artıracığından asla tercih edilmemelidir.
3. Testere zinciri gizli elektrik tertibatına veya kendi güç kablosuna temas edebileceğinden, elektrikli aleti sadece yalıtımlı kavrama yüzeylerinden tutun. Testere zincirlerinin "akım yüklü" bir telle temas etmesi, aletin metal kısımlarında da "iletken" hale getirecektir; kullanıcıya elektrik çarpmasına neden olabilir.
4. Emniyet gözlüğü ve kulaklık takın. Kafa, eller, ayaklar ve bacaklar içinde ilave koruyucu ekipman kullanmanız önerilir. Yeterli koruyucu kıyafet kullanılması, uçşan yabancı maddeler veya testereyle temas edilmesi sonucu ortaya çıkabilecek yaralanma riskini azaltacaktır.
5. Zincirli testereyi ağacın üzerinde kullanmayın. Zincirli testerenin ağacın üzerinde kullanılması kişisel yaralanmaya neden olabilir.
6. Bastığınız yerlere her zaman dikkat edin ve zincirli testereyi sadece sabit, güvenli ve düz zeminlerde kullanın. Kaygan veya stabil olmayan yüzeyler (merdivenler gibi) dengeyi kaybederek zincirli testerenin kontrolünü kaybetmenize neden olabilir.
7. Gergin durumdaki bir dal keserken dalın aniden sıçramasına karşı tetikte olun. Ağaç liflerindeki gerilimin aniden boşalması, yay yüklü dalın aniden operatöre doğru fırlayarak çarpmasına ve/veya zincirli testerenin kontrolden çıkmasına neden olabilir.
8. Çalları ve körpe ağaçları/fıdanları keserken çok dikkatli olun. İnce materyaller testere zincirine sıkışabilir ve size doğru fırlayabilir ya da dengeyi kaybetmenize neden olabilir.
9. Zincirli testereyi, testere kapalı durumda ve vücudunuzdan uzaktayken ön tutamağın tutarak taşıyın. Zincirli testereyi taşırken ya da bir yerde saklarken kılavuz çubuk kapağını mutlaka takın. Zincirli testerenin doğru tutulması, hareket halindeki testere zinciriyle temas riskini azaltacaktır.
10. Yağlama, gerdirme ve aksesuar değişimi talimatlarına uyun. Hatalı gerdirilmiş ya da yağlanmış zincir kopabilir veya geri tepme riskini artırabilir.

11. Tutamakları kuru, temiz ve yağdan/gresten arınmış halde tutun. Gresli veya yağlı tutamaklar kaygandır ve dengeyi kaybetmenize neden olabilir.

12. Sadece aışap kesin. Zincirli testereyi kullanım amaçlarının dışında kullanmayın. Örneğin: zincirli testereyi asla plastik, taş/kâgır veya aışap olmayan diğer inşaat malzemelerini kesmede kullanmayın. Zincirli testerenin kullanım amacı dışındaki işlerde kullanılması tehlikeli durumlara karşılaşma riskini artırır.

#### Gerı tepmenin nedenleri ve operatörün bunu önlemek için yapabilecekleri: (Şek. 1)

Kılavuz çubuğun ucu veya burnu bir cisme çarparsa veya kesim sırasında aışap kapanarak testere zincirini kaparsa geri tepme meydana gelebilir.

Uç kısmın temas etmesi bazı durumlarda tersine işleme, kılavuz çubuğun geri tepmesine ve operatöre doğru aniden hareket etmesine neden olabilir.

Testere zincirinin kılavuz çubuğun en üst kısmından sıkıştırılması kılavuz çubuğun aniden operatöre karşı itilmesine neden olabilir.

Bu hareketlerden biri testerenin kontrolünü kaybetmenize ve ciddi şekilde yaralanmanıza neden olabilir. Sadece testerenize takılmış olan güvenlik cihazlarına güvenmeyin. Zincirli testerenin kullanıcı olarak, kesme işlerinizin kazasız ve yaralanmasız tamamlanması için gereken tedbirleri almanız gerekir.

Gerı tepme, aletin hatalı kullanılması ve/veya doğru kullanım prosedürlerinin izlenmemesi sonucu ortaya çıkar ve ağaide belirtilenler gibi doğru tedbirlerin alınmasıyla önlenebilir.

- Testereyi her iki elinizle tutarak baş parmaklarınız ve diğer parmaklarınızla zincirli testere tutamaklarını iyice kavrayarak üniteyi sıkıca tutun ve hem güvenizi hem de kolunuzun olası geri tepme kuvvetlerine karşı direnebileceğiniz şekilde konumlandırın. Doğru tedbirler alındığı takdirde geri tepme kuvvetleri kontrol edilebilir. Zincirli testerenin bořta kalmasına izin vermeyin.
- Yapabileceğinizden fazla iş yapmaya çalışmayın ve omuz yüksekliğinin üzerine çıkmayın. Bunu yapmanız, beklenmedik uç temasının önlenmesine yardımcı olur ve beklenmedik durumlarda testerenin daha iyi kontrol edilmesini sağlar.
- Sadece üretici tarafından belirtilen yedek çubukları ve zincirleri kullanın. Uygun olmayan yedek çubuklar ve zincirler zincirin kopmasına ve/veya geri tepmeye neden olabilir.
- Testere zinciriyle ilgili olarak üreticinin belirttiğı bileyleme ve bakım talimatlarına uyun. Derinlik göstergesi yüksekliğinin azaltılması daha fazla geri tepmeye neden olabilir.

#### Zincir freni kullanımı:

Zincirli ağaç kesme testeresi yüksek bir hızdayken sert bir cisme çarparsa sert bir tepki gösterir ve geri teper. Bu durumda kontrol edilmesi güçleşir ve özellikle her türlü konumda kullanılabilen hafif aletlerde tehlike ortaya çıkar. Beklenmedik bir geri tepme olursa zincir freni zincirin dönmelerini derhal durdurur. Zincir freni, elinizle el koruyucuya bastırılca veya geri tepmenin kendi gücü tarafından otomatik olarak etkinleşebilir. Zincir freni sadece motor tamamen durduktan sonra sıfırlanabilir. Kabzayı arka konuma sıfırlayın (Şek. 2). Zincir freninin işlevini her gün kontrol edin.

## EK EMNİYET UYARILARI

1. Güç kaynağı için isim plakasında listelenen elektrik gerilimini kullanın.  
Bunu aşan bir gerilim kullanımı yaralanma ile sonuçlanabilir.
2. Basınçsız çalışın. Vücudunuzu her zaman sıcak tutun.
3. İşe başlamadan önce, iş sırasında izlenecek adımları ve kazaların önlenmesi için yapılacakları gözden geçirin; aksi takdirde iş sırasında yaralanabilirsiniz.
4. Kuvvetli rüzgâr, yağmur, kar, sis veya taş düşmesi/ çığ düşmesi riski bulunan kötü hava koşulları altında çalışmayın.  
Kötü hava koşullarında karar verme yetisi azalabilir ve olası titreşimler faciayla (çığ düşmesi gibi) sonuçlanabilir.
5. Görüş imkânları kısıtlı olduğunda (kötü havalarda veya geceleri) üniteyi kullanmayın. Ayrıca, yağmurlu havalarda veya yağmura maruz kalan yerlerde kullanmayın.  
Dengenizi kaybetmeniz veya sağlam olmayan bir zemine basmanız kazaya neden olabilir.
6. Üniteyi çalıştırmadan önce kılavuz çubuğu ve testere zincirini kontrol edin.
  - Kılavuz çubuk veya testere zinciri çatlamışsa veya ürün çizilmiş ya da ezilmişse üniteyi kullanmayın.
  - Kılavuz çubuğun ve testere zincirinin güvenli bir şekilde kurulduğunu teyit edin. Kılavuz çubuk veya zincir koparsa/kırılırsa ya da yerinden çıkarsa kazaya neden olabilir.
7. İşe başlamadan önce, kilit düğmesine basılmadan anahtarın kavramadığını kontrol edin.  
Ünite düzgün çalışmıyorsa kullanmaya derhal son verin ve Yetkili Hitachi Servis Merkezi'nden üniteyi onarmasını isteyin.
8. Testere zincirini, kullanım kılavuzuna uygun bir şekilde düzgün takın.  
Yanlış takılması durumunda testere zinciri kılavuz çubuktan çıkar ve yaralanmaya neden olabilir.
9. Zincirli testerenin hiçbir emniyet elemanını (fren kolu, kilit düğmesi, zincir yakalayıcı vs.) çıkarmayın. Ayrıca, bunları değiştirmeyin veya seyfar konuma getirmeyin.  
Yaralanmaya neden olabilir.
10. Aşağıdaki durumlarda üniteyi kapatın ve testere zincirinin hareket etmediğini teyit edin:
  - Kullanılmadığı veya onarımda olduğu zamanlarda.
  - Yeni bir çalışma konumuna geçerken.
  - Testere zincirini, kılavuz çubuğu, zincir kutusunu ve diğer parçaları kontrol ederken, ayarlarken veya yenisiyle değiştirirken.
  - Zincir yağı doldururken.
  - Gövdeden toz vs. temizlerken.
  - Engelleri, çöpleri veya çalışma sırasında oluşan talaş tozunu çalışma alanından giderirken.
  - Üniteyi bırakırken ya da başından ayrılırken.
  - Tehlike veya risk hissettiğiniz diğer durumlarda.Testere zinciri hâlâ hareket halindeyse kaza meydana gelebilir.
11. Çalışma, aksine bir zorunluluk olmadıkça tek başına yapılmalıdır. Birkaç kişi birlikte çalışacaksa bu kişiler arasında yeterince güvenlik mesafesi bulundurun.  
Özellikle, ağaçları devirirken ya da eğimli zeminlerde çalışırken, ağaçların devrileceğini, yuvarlanacağını veya kayacağını fark ettiğiniz takdirde diğer çalışanlara zarar gelmeceğinden emin olun.
12. Diğer kişilerle aranızda en az 15 metre mesafe bırakın. Ayrıca, birkaç kişi birlikte çalışırken kişiler arasında en az 15 metre mesafe bulundurun.
  - İstifleyicilerin kişilere zarar vermesi ve diğer kazaların meydana gelmesi riski söz konusudur.

- Bir ikaz düdüğü vs. temin edin ve diğer çalışanlarla nasıl iletişim kuracağınızı önceden belirleyin.
13. Ağaçları devirmeden önce şunları yapın:
    - Ağacı devirmeden önce güvenli bir devrilme konumu belirleyin.
    - Engelleri (dallar, fundalar vs.) önceden kaldırın.
    - Devrilecek olan ağacın durumunu (gövde eğimi, dalların gerginlik durumu vs.) ve çevrenin durumunu (bitişikteki ağaçlar, engellerin bulunması, zemin, rüzgâr vs.) kapsamlı bir şekilde değerlendirerek ağacın devrileceği yöne karar verin ve devrilme işlemi doğru planlayın.  
Ağacın yanlış devrilmesi yaralanmaya neden olabilir.
  14. Ağaçları devirirken şunları yapın:
    - Çalışma sırasında, ağaçların devrileceği yöne çok dikkat edin.
    - Eğimli bir yüzeyde çalışırken ağacın yuvarlanmayacağından emin olun, her zaman zeminin yukarı eğimli tarafında çalışın.
    - Ağaç devrilmeye başladığı sırada üniteyi kapatın (motorunu durdurun), çevredekileri ikaz edin ve hemen güvenli bir konuma kaçın.
    - Çalışma sırasında testere zinciri veya kılavuz çubuk ağaca takılırsa/sıkışırsa üniteyi kapatın ve kama kullanın.
  15. Kullanım sırasında ünitenin performansı düşerse veya anormal bir ses/titreşim hissederseniz, ünitenin motorunu derhal durdurun, kullanmaya son verin ve incelenmesi ya da onarılması için Yetkili Hitachi Servis Merkezi'ne gönderin.  
Kullanmaya devam etmeniz yaralanmaya neden olabilir.
  16. Ünite kazayla yere düşer veya darbe alırsa, çatlaklara ve hasara karşı dikkatlice kontrol edin ve deformasyon meydana gelmediğini teyit edin.  
Ünite hasar görürse, çatlarsa veya deforme olursa yaralanma meydana gelebilir.
  17. Üniteyi aracınızla bir yere taşıırken, hareket etmeyeceği şekilde sabitleyin.  
Kaza riski vardır.
  18. Zincir kutusu takılıyken üniteyi açmayın.  
Yaralanmaya neden olabilir.
  19. Malzemenin içinde çivi ya da başka bir yabancı madde olmadığından emin olun.  
Testere zincirinin çiviye vs. çarpması halinde yaralanma meydana gelebilir.
  20. Köşelerde kesim yaparken veya kesim sırasında malzeme ağırlığına maruz kalması sonucu kılavuz çubuğun malzeme tarafından kapılmasını/ sıkıştırılmasını önlemek için, kesme konumuna yakın bir noktaya destek platformu kurun.  
Kılavuz çubuk sıkışırsa yaralanmaya neden olabilir.
  21. Kullanımdan sonra üniteyi bir yere taşıyacak veya muhafaza edecekseniz, testere zincirini sökün ya da zincir kapağını takın.  
Testere zincirinin vücudunuza temas etmesi yaralanmanıza neden olabilir.
  22. Ünite bakımını doğru yapın.
    - Tüm çalışmalarınızı güvenli ve verimli bir şekilde yapabilmek için, testere zincirine doğru bakım yaparak en yüksek kesme performansını sergilemesini sağlayın.
    - Testere zincirini veya kılavuz çubuğu yenisiyle değiştirirken, gövdeye bakım uygularken, yağ dolumu yaparken vs. kullanım kılavuzunu takip edin.
  23. Servis atölyesinden üniteye bakım uygulamasını isteyin.
    - Yürürlükteki güvenlik standartlarına zaten uygun olduğundan, bu ürün üzerinde değişiklik yapmayın.

- Her türlü onarım için mutlaka Yetkili Hitachi Servis Merkezi'ne başvurun.  
Üniteyi kendi başınıza onarmaya çalışmanız kazaya veya yaralanmaya neden olabilir.
24. Üniteyi mutlaka doğru bir biçimde saklayın.  
Zincir yağını tamamen boşaltın ve üniteyi çocukların erişemeyecekleri veya kilitle korunan kuru yerlerde saklayın.

25. Uyarı etiketi görünmez veya okunmaz hale gelmişse etiketi sökün ve yeni bir uyarı etiketi yapıştırın.  
Uyarı etiketini temin etmek için Hitachi Yetkili Servis Merkezi'ne danışın.
26. Çalışmanızla ilgili yürürlükte olan yerel yönetmelikler veya kurallar varsa, bunlara mutlaka uyun.

## TEKNİK ÖZELLİKLER

Model	CS30Y	CS35Y	CS40Y	CS45Y
Kılavuz çubuk uzunluğu (Maks. kesme uzunluğu)	300 mm	350 mm	400 mm	450 mm
Kılavuz çubuğu tipi	P012-50CR	P014-50CR	P016-50CR	P0H18-50CR
Voltaj (bölgelere göre)*1	(110 V, 220 V, 230 V, 240 V) ~			
Güç girişi*1	110 V: 1560 W		220 V, 230 V, 240 V: 2000 W	
Yüksüz zincir hızı	14,5 m/s			
Zincir türü	91PX-45 (Oregon)	91PX-52 (Oregon)	91PX-57 (Oregon)	91PX-64 (Oregon)
Zincir hatvesi/Gösterge	9,53 mm (3/8") / 1,27 mm (0,05")			
Zincir dişlisi	Diş sayısı: 6			
Yağ pompası	Otomatik			
Zincir yağ tankı kapasitesi	150 ml			
Aşırı yük koruma	Elektrikli			
Zincir freni	Elle etkinleştirilir			
Ağırlık*2	5,2 kg	5,4 kg	5,4 kg	5,5 kg

\*1 Bu değer bölgeden bölgeye değişiklik gösterdiği için ürünün üzerindeki plakayı kontrol etmeyi unutmayın.

\*2 Ağırlık: 01/2003 sayılı EPTA Prosedürüne göre

## STANDART AKSESUARLAR

- (1) Zincir kutusu..... 1  
(2) Kılavuz çubuk..... 1  
(3) Zincir..... 1  
(4) Fiş klipsi\*..... 1

\* Belli satış bölgelerinde mevcut değildir.

Standart aksesuarlar haber vermeden değiştirilebilir.

## OPSİYONEL AKSESUARLAR (ayrı olarak satılır)

- (1) Zincirli Ağaç Kesme Testeresi Yağı  
(2) Yuvarlak Eğe  
(3) Derinlik Göstergesi Birleştirme Parçası  
Yuvarlak Eğe ve Derinlik Göstergesi Birleştirme Parçası, zincir bıçaklarının bileylenmesinde kullanılır. Uygulama hakkında bilgi almak için lütfen "Zincir Bıçağının Bileylenmesi" başlıklı konuya bakın.  
(4) Zincir Kutusu  
Zincirli ağaç kesme testeresini taşıyarak veya saklarken zincir kapağını mutlaka zincire takın.

Opsiyonel aksesuarlar haber vermeden değiştirilebilir.

## UYGULAMALAR

- Genel ağaç kesme.

## KULLANIM ÖNCESİNDE

- Güç kaynağı**  
Kullanılan güç kaynağının, ürünün üzerinde bulunan plakada belirtilen güç gerekliliklerine uygun olduğundan emin olun.
- Açma/ Kapama anahtarı**  
Açma/ kapama anahtarının OFF konumunda olduğundan emin olun. Açma/ kapama anahtarı ON konumundayken aletin fişi prize takılırsa, alet derhal çalışmaya başlar ve ciddi kazalar meydana gelebilir.
- Uzatma kablosu**  
Çalışma alanı güç kaynağından uzaktaysa, yeterli kalınlığa ve nominal kapasiteye sahip bir uzatma kablosu kullanın. Uzatma kablosu olabildiğince kısa tutulmalıdır.
- Zincir gergisini kontrol edin**  
Yanlış zincir gergisi zincirin ve kılavuz çubuğun hasar görmesiyle sonuçlanabilir ve ciddi bir kazaya yol açabilir. Çalıştırmadan önce zincirin doğru gergiye sahip olduğunu kontrol edin.
- Yağ tankını yağ ile doldurun**  
Ünite, yağ tankında yağ olmadan gönderilir. Çalıştırmadan önce yağ kapağını çıkarın ve tankı ekipman yağıyla doldurun.  
Ünite, yağ tankında yağ olmadan gönderilir. Çalıştırmadan önce yağ kapağını çıkarın ve tankı zincirli ağaç kesme testeresi yağı (ayrıca satılır) veya SAE 20 ya da 30 motor yağı ile doldurun. Derecesi düşük veya kirli motor yağı kullanmayın. Yağ haznesini düzenli olarak kontrol edin ve testereyi kullanırken her zaman dolu olmasını sağlayın.
- Toprak-kaçak devre kesici veya artık akım cihazı kullanmanız önerilir.**

## ZİNCİR TESTERE VE KILAVUZ ÇUBUK GRUBU

### DİKKAT

- “TEKNİK ÖZELLİKLER” bölümünde belirtilenler dışında testere zinciri veya kılavuz çubuk kullanmayın.
- Anahtarın kapalı olduğundan ve prizden çekildiğinden emin olun.
- Zincir testereyi kullanırken her zaman iş eldiveni takın.
- Özel somunun sıkma gerginliği optimum düzeye ayarlıdır. Bunu hiçbir koşulda gevşetmeyin veya daha fazla sıkmayın.

### 1. Testere Zincirinin Çıkarılması

- (1) Yan kapağı çıkarmadan önce zincir freninin serbest bıraktığından emin olun. **(Şek. 2)**
- (2) Düşmeyi hafifçe gevşetin ve gergi kadranını gevşeterek testere zincirinin gergisini azaltın. **(Şek. 3)**
- (3) Düşmeyi tamamen gevşetin ve yan kapağı dikkatlice çıkarın.
- (4) Kılavuz çubuğu ve testere zincirini dikkatlice çıkarın.

### 2. Testere Zincirinin Takılması

- (1) Kılavuz çubuğu bağlantı civatasına yerleştirin.
- (2) Hangi yöne baktığını dikkat ederek testere zincirini zincir dişlisine sarın ve testere zincirini kılavuz çubuk oluşuna yerleştirin. **(Şek. 4)**
- (3) Klipsi muhafazadaki yan kapağın üzerine yerleştirin, yan kapağı takın, gergi kadranını döndürün, zincirin gergi pimini kılavuz çubuktaki delikle hizalayın ve yan kapağın üzerine takın. **(Şek. 5 ve 6)**

### UYARI

- Geri kadranı döndürülmeden önce düğme sıkılırsa gergi kadranı kilitlenir ve dönmaz.
- (4) Vida deliğine sokmak için düğmenin üst kısmına hafifçe bastırın, sıkın ve “Zincir Gergisinin Ayarlanması” bölümündeki talimatları uygulayın.

### UYARI

- Zinciri zincir dişlisinin üzerine dolarken, dişlinin dönmemesini engellemek için özel somunu yerinde tutun. **(Şek. 7)**
- Özel somun kazayla gevşetilir veya sıkılırsa kullanmaya hemen son verin ve onarılmasını isteyin. Zincirli ağaç kesme testeresinin bu durumdayken kullanılması zincir freninin normal işlev yapmasını engelleyerek tehlikeli durumlara neden olabilir.

## ZİNCİR GERGİSİNİN AYARLANMASI

### DİKKAT

- Anahtarın kapalı olduğundan ve prizden çekildiğinden emin olun.
  - Zincir testereyi kullanırken her zaman iş eldiveni takın.
  - Özel somunun sıkma gerginliği optimum düzeye ayarlıdır. Bunu hiçbir koşulda gevşetmeyin veya daha fazla sıkmayın.
- (1) Testere zincirinin gergisini ayarlamak için kılavuz çubuğun ucunu kaldırın ve gergi kadranını döndürün. **(Şek. 8)**
  - (2) Testere zinciri gergisini, zincir kılavuz çubuğun merkezinden hafifçe kaldırılınca zincir halkalarının kenarı ile kılavuz çubuk arasındaki boşluk 0,5 mm ile 1 mm arasında olacak biçimde ayarlayın. **(Şek. 9)**
  - (3) Ayar tamamlanınca kılavuz çubuğun ucunu kaldırın ve düşmeyi iyice sıkın. **(Şek. 8)**
  - (4) Zincir gergisinin doğru olduğunu kontrol etmek için, elinizde eldiven takılıken testere zincirini yaklaşık 0,5 tur döndürün.

### UYARI

- Testere zincirinin döndürülmesi mümkün değilse, zincir freninin etkin olmadığını kontrol edin.

## FİŞ KLİPSİNİN TAKILMASI

Ucunda elektrik fişi olan kablunun çekip çıkarılması özel bir fiş klipsiyle ölenmektedir. **(Şek. 10)**

## ANAHTAR İŞLEVLERİ

### DİKKAT

Anahtar kilit düşmesini basılı durumdayken sabitlemeyin. Anahtarın kazayla çekilmesi zincirli ağaç kesme testeresinin beklenmedik biçimde çalışmasına neden olarak yaralanmaya yol açabilir.

- (1) Zincirli ağaç kesme testeresinin açık olmadığını kontrol edin ve fişini elektrik prizine takın.
- (2) Kilit düşmesi çekilince zincirli ağaç kesme testeresi açılır, bıraktığında ise kapanır. **(Şek. 11)**

## ZİNCİR YAĞI ÇIKARMANIN KONTROL EDİLMESİ

- Testere zinciri ve kılavuz çubuk, zincirli ağaç kesme testeresi açılınca otomatik olarak yağlanır. Zincir yağının normal bir şekilde kılavuz çubuğun uç kısmından uygulandığını kontrol edin. **(Şek. 12)**
  - Zinciri iki veya üç dakika döndürdükten sonra yağ çıkmıyorsa, yağ deliğinin çevresinde testere talaşı birikmediğini kontrol edin.
  - Çıkarılan zincir yağı miktarı, yağ ayarlamaya vidası ile ayarlanabilir. **(Şek. 13)**
- Kalın ağaç parçalarının kesilmesi testere zincirine ağır bir yük bindirir. Bu nedenle, bu durumlarda çıkarılan yağ miktarının arttığından emin olun.

### UYARI

Zincirli ağaç kesme testeresi açıkken bir yumuşak başlatma işlevi etkinleşir ve testere zinciri yavaşça dönmeye başlar. Çalışmaya başlamadan önce dönüşün başladığından emin olun.

## KORUMA DEVRESİ

Zincirli ağaç kesme testeresi, hasar görmesine karşı koruma sağlayan bir koruma devresiyle donatılmıştır. Sert bir ahşaba doğru kuvvet bindirilmesi vs. gibi bir durumda zincirli ağaç kesme testeresine aşırı yük binerse motor otomatik olarak durur.

Bu durumda zincirli ağaç kesme testeresini durdurun, motorun durmasına neden olan sebebi bulun ve sorunu giderdikten sonra düşmeye tekrar basarak işinize devam edin.

Otomatik motor durdurmadan sonra makineyi tekrar açmadan önce en az iki saniye bekleyin.

## KESME İŞLEMLERİ

### 1. Genel kesme işlemleri

- (1) Testereyi, keseceğiniz ahşaptan bir miktar uzakta tutarak ünitenin gücünü AÇIN. Sadece ünite tam hız ulaştıktan sonra testereyle kesme işine başlayın.
- (2) İnce bir ahşap parçası keseceğiniz zaman, kılavuz çubuğun taban kısmını ahşaba doğru, testereyi ise aşağı doğru bastırın **(Şek. 14)**.
- (3) Kalın bir ahşap parçası keseceğiniz zaman, ünitenin ön kısmındaki çiviye ahşaba doğru bastırın ve çiviye bir dayanak olarak kullanarak kol hareketiyle ahşabı kesin **(Şek. 15)**.

- (4) Bir ahşabı yanlamasına keserken, ünite gövdesini kılavuz çubuk altta kalacak biçimde sağa çevirin ve yan tutamağın üst kısmını sol elinizle tutun. Kılavuz çubuğu yatay olarak tutun ve ünite gövdesinin ön kısmındaki çiviyi bel hizasına getirin. Çiviyi bir dayanak olarak kullanmak suretiyle tutamağı sağa çevirerek ahşabı kesin. (Şek. 16)
- (5) Ahşabı alt kısmından başlayarak keserken, kılavuz çubuğun üst kısmının ahşaba hafifçe temas etmesini sağlayın. (Şek. 17)
- (6) Kullanım talimatlarına dikkatle uyanın yanı sıra, kullanmadan önce zincirli testerenin pratik kullanımına yönelik tavsiyeler edin ve en azından kesme tezgâhi üzerinde yuvarlak keresteler keserek zincirli testereyi kullanmaya alışın.
- (7) Desteklenmemiş kütükleri veya keresteleri kesmenin gerekiyorsa, öncelikle bir kesme tezgâhi veya buna benzer başka bir uygun yöntemle bu malzemeleri sağlam bir şekilde destekleyin.

#### UYARI

- Ahşabı alt kısmından başlayarak keserken, zincirin ahşaba sert bir şekilde temas sonucu ünitenin kullanıcıya doğru geri tepmesi riski vardır.
- Kesim tamamlandıktan sonra kılavuz çubuğun aniden kontrolden çıkması riski bulunduğu için, ahşabı alt kısmından başlayarak sonuna kadar aralıksız bir şekilde kesmeye çalışmayın.
- Çalışır durumdaki zincirli testerenin zemine veya çitlere temas etmesini önleyin.

#### 2. Dal kesme

- (1) Devrilmemiş bir ağaçtaki dalları keserken: Kalın bir dal, ağacın gövdesinden uzak bir noktadan başlayarak kesilmelidir. Öncelikle alt kısmından başlayarak 1/3'lük kısmı kesin, ardından yukarıdan aşağı doğru olan kısmı kesin. Son olarak da, ağacın gövdesiyle aynı hizada olan kalan kısmı kesin. (Şek. 18)

#### UYARI

- Düşen dallara karşı temkinli olun.
- Zincirli testerenin geri tepmesine karşı temkinli olun.
- (2) Devrilmemiş bir ağaçtaki dalları keserken: Öncelikle yere temas etmeyen dalları, ardından da yere temas eden dalları kesin. Yere temas eden kalın dalları keserken ilk önce yukarıdan aşağıya doğru yarısını, ardından da aşağıdan yukarıya doğru kalan kısmı kesin. (Şek. 19)

#### UYARI

- Yere temas eden dalları keserken kılavuz çubuğun basınç nedeniyle zorlanıp tıkanmasına dikkat edin.
- Son kesim adımında aniden yuvarlanmaya başlayabilecek kütüklere karşı temkinli olun.

#### 3. Kütük kesme

- Şek. 20'de gösterildiği gibi konumlandırılmış bir kütüğün keserken, öncelikle alt kısmından başlayarak 1/3'lük kısmı, ardından da yukarıdan başlayarak kalan kısmı kesin. Şek. 21'de gösterildiği gibi delik yapacak şekilde konumlanmış bir kütüğün keserken, öncelikle yukarıdan başlayarak 2/3'lük kısmı, ardından da aşağıdan başlayarak kalan kısmı kesin.

#### UYARI

- Kılavuz çubuğun basınç nedeniyle kütüğe yapışmasını önleyin.
- Eğimli bir zeminde çalışırken, kütüğün yokuş yukarı yönde olan kısmından çalışın. Yokuş aşağı yönünde çalışırsanız kestığınız kütük kendinize doğru yuvarlanabilir.

#### 4. Ağaçları devirme

- (1) Altan kesme (Şek. 22): Ağacın devrilmesini istediğiniz yöne doğru bakarak alttan kesin. Altan kesilecek kısım, ağaç çapının 1/3'ü kadar olmalıdır. Ağaçları asla doğru bir şekilde alttan kesim yapmadan devirmeyin.
- (2) Ters kesme (Şek. 22): Yatay alt kesime paralel olarak ve 5 cm yukarıdan bir ters kesim yapın. Kesim sırasında zincir sıkışırsa testereyi durdurun ve zincirin serbest kalması için kamalar kullanın. Ağacın boydan kesmeyin.

#### UYARI

- Ağaçlar, insanlara, şebeke hizmetlerine ya da başkalarının mallarına zarar verecek biçimde devrilmemelidir.
- Devrilen ağaç büyük ihtimalle yokuş aşağı yönde yuvarlanacağı veya kayacağı için, devirme işleri sırasında yokuş yukarı yönde durun.

## ZİNCİR BİÇAĞININ BİLEYLENMESİ

#### UYARI

- Aşağıdaki adımları uygulamadan önce elektrik beslemesinin kesildiğinden emin olun. Ellerinizi korumak için eldiven takın. Kır zincir bıçakların aletin sarf ettiği gücü artırarak motora gereksiz yük binmesine neden olur ve makinenin muhtelif parçaları aşınır. En yüksek verimliliği korumak için, zincir bıçaklarını sık sık kontrol edin ve bunları her zaman keskin ve iyi ayarlı durumda tutun. Bıçak bileleme ve derinlik göstergesi ayarlama işleri, zincir makineye doğru bir şekilde takılıyken kılavuz çubuğun ortasında gerçekleştirilmelidir.

#### 1. Bıçak bileleme

- Yardımcı ekipman olarak verilen yuvarlak eğe, çapının 1/5'lik kısmı Şek. 23'te gösterildiği gibi bıçağın yukarısında kalacak biçimde zincir bıçağına karşı tutulmalıdır. Yuvarlak eğeyi Şek. 24'te gösterildiği gibi kılavuz çubuğa karşı 30° açıyla tutarak ve Şek. 25'da gösterildiği gibi düz durmasını sağlayarak bıçakları bileleyin. Tüm testere bıçaklarını aynı açıyla bileyenmesini sağlayın; aksi takdirde aletin verimliliği düşer. Bıçakların doğru bileyenmesi için gerekli olan açılar Şek. 26'de gösterilmiştir.

#### 2. Derinlik göstergesinin ayarlanması

- Bu işi yapmak için isteğe bağlı ekipman olan derinlik göstergesi birleştirme parçasını ve piyasadan temin edebileceğiniz standart bir eğe kullanın. Şek. 27'de gösterilen parça derinlik göstergesidir. Derinlik göstergesi testerenin giriş miktarını belirler ve doğru ayarlanmalıdır. Bu alet için optimum derinlik göstergesi 0,635 mm'dir. Birkaç bilelemeden sonra derinlik göstergesi azalır. Buna göre; 3-4 bilelemeden sonra derinlik göstergesi birleştirme parçasını Şek. 28'de gösterildiği gibi yerleştirin ve parçanın üst düzleminden yukarı taşan kısmı eğe ile bileleyin.

## BAKIM VE MUAYENE

#### 1. Zincirin kontrol edilmesi

- (1) Zincir gergisini sık sık kontrol edin. Zincir boşluk verir hale gelmişse, "Zincir Gergisinin Ayarlanması" başlıklı konuda belirtildiği şekilde gergiyi ayarlayın.
- (2) Zincir bıçakları körleşirse, "Zincir Bıçağının Bileyenmesi" konusunda açıklandığı şekilde bileyeyin.

(3) Testereyle kesme işiniz bitince, zincir dönüyorken yağ düğmesine üç veya dört defa basarak zinciri ve kılavuz çubuğu iyice yağlayın. Bu sayede paslanma önlenir.

#### 2. Kılavuz Zincirin Temizlenmesi

Kılavuz çubuk oluşu veya yağ deliği testere talaşı ile tıkanırsa yağ dolaşımı bozulur ve bu da aletin hasar görmesine neden olur. Zincir kapağını ara sıra çıkarın ve oluşu ile yağ deliğini **Şek. 29**'da gösterildiği gibi uygun uzunlukta bir tel yardımıyla temizleyin.

#### 3. Kapağın iç kısmının temizlenmesi

Yan kapağın içinde testere talaşı veya yabancı birikirse gergi kadranı ve düğme işlevleri güçleşebilir, hatta bazı durumlarda tamamen yapılamaz hale gelebilir. Zincirli ağaç kesmetesteresini kullandıktan ve testere zincirini vs. değiştirdikten sonra, gergi kadranının altındaki boşluğa **Şek. 30**'da gösterildiği gibi düz başlı bir tornavida yerleştirin, düğmeyi ve gergi kadranını yavaşça kaldırın, tornavidayı çekip çıkararak yan kapağın içini temizleyin ve tüm testere talaşını giderin.

#### 4. Kömürlerin Kontrol Edilmesi (Şek. 31)

Motor sürekli olarak, tüketilebilir parçalar olan kömürleri kullanır. Aşırı derece aşınmış kömürler motorda soruna neden olabileceğinden, kömür bittiğinde veya "aşınma sınırına" geldiğinde, şekilde gösterilen kömür tanımlama sayısına sahip yeni bir kömürle değiştirin. Ayrıca, kömürlerin her zaman temiz olduğundan ve kömür tutucularının içinde rahatça kayabildiklerinden emin olun.

Karbon fırça sayısı kullanılan gerilim miktarına göre değişir.

#### 5. Karbon fırçaların değiştirilmesi

Fırça kapaklarını düz uçlu bir tornavida ile sökün. Karbon fırçaları kolayca çıkarılabilir. (**Şek. 32**)

#### UYARI

Bu işlem sırasında fırça yuvasını deforme etmemeye özen gösterin.

#### 6. Montaj vidalarının incelenmesi

Tüm montaj vidalarını düzenli olarak inceleyin ve sağlam şekilde sıkılı olduğundan emin olun. Gevşeyen vidaları derhal sıkın. Gevşemiş vidalar ciddi tehlikelere yol açabilir.

#### 7. Motorun bakımı

Motorun sargısı aletin "kalbidir". Sargının hasar görmesi veya yağ ya da suyla ıslanmaması için gerekli özeni gösterin.

#### 8. Servis parçaları listesi

#### UYARI

Hitachi Ağır İş Aletlerinin bakımı, değiştirilmesi ve incelenmesi, Hitachi Yetkili Servis Merkezlerine gerçekleştirilmelidir.

Bu Parça Listesi, tamir veya herhangi başka bir bakım gerektiğinde Hitachi Yetkili Servis Merkezine çok yardımcı olur.

Ağır iş aletlerinin kullanımı ve bakımı konusunda her ülkede yürürlükte olan güvenlik düzenlemelerine ve standartlarına uygun davranılmalıdır.

#### DEĞİŞİKLİKLER

Hitachi Ağır İş Aletleri en son teknolojik ilerlemelere uygun olarak sürekli değiştirilmekte ve geliştirilmektedir.

Dolayısıyla, bazı kısımlarda önceden bildirimde bulunulmadan değişiklik yapılabilir.

## GARANTİ

Hitachi Elektrikli El Aletlerine ülkelere özgü hukuki düzenlemeler çerçevesinde garanti vermekteyiz. Bu garanti, yanlış veya kötü kullanım, normal aşınma ve yıpranmadan kaynaklanan arıza ve hasarları kapsamamaktadır. Şikayet durumunda, Elektrikli El Aleti, sökülmemiş bir şekilde, bu kullanım kılavuzunun sonunda bulunan GARANTİ BELGESİYLE birlikte bir Hitachi yetkili servis merkezine gönderilmelidir.

## NOT

HITACHI'nin süregelen araştırma ve geliştirme programına bağlı olarak burada belirtilen teknik özelliklerde önceden bildirimde bulunulmadan değişiklik yapılabilir.

## Havadan yayılan gürültü ve titreşimle ilgili bilgiler

Ölçülen değerlerin EN60745 ve ISO 4871'e uygun olduğu tespit edilmiştir.

Ölçülmüş A-ağırlıklı ses gücü seviyesi: 103 dB (A)

Ölçülmüş A-ağırlıklı ses basınç seviyesi: 90 dB (A)

Belirsiz KpA: 2dB (A)

Kulak koruma cihazı takın.

EN60745'e göre belirlenen toplam vibrasyon değerleri (üç eksenli vektör toplamı).

$a_h = 4,0 \text{ m/s}^2$

Belirsizlik K = 1,5  $\text{m/s}^2$

Beyan edilen toplam titreşim değeri standart bir test yöntemine göre ölçülmüştür ve bir aleti diğeriyle karşılaştırmak için kullanılabilir.

Aynı zamanda, bir ön maruz kalma değerlendirmesi olarak da kullanılabilir

## DIKKAT

○ Elektrikli aletin kullanımı sırasında vibrasyon emisyonu aletin kullanma şekline bağlı olarak belirtilen değerden farklılık gösterebilir.

○ Gerçek kullanım koşullarındaki risklerin değerlendirilmesini esas alarak kullanıcıyı koruyacak güvenlik önlemlerini belirleyin (kullanım süresine ilave olarak aletin kapatıldığı ve rölantide çalıştığı zamanlarda çalışma çevriminde yer alan tüm parçaları dikkate almak suretiyle) operatörü korumak için gerekli güvenlik önlemlerini belirlemek için.

**CE ȘI CE ESTE?**

1. Buton de blocare: Buton care împiedică operarea accidentală a manetei.
2. Capacul rezervorului de ulei: Capac pentru închiderea rezervorului de ulei.
3. Lanțul fierăstrăului: Lanț care servește ca sculă de tăiere.
4. Șina de ghidaj: Partea care susține și ghidează lanțul fierăstrăului.
5. Gheară de sprijin: Dispozitiv care acționează ca un pivot când intră în contact cu un copac sau cu un buștean.
6. Vizor ulei: Fereastră pentru verificarea cantității de ulei de lanț.
7. Frâna de lanț: Dispozitiv pentru oprirea sau blocarea lanțului fierăstrăului.
8. Mânerul din față: Mâner de susținere situat la sau spre partea din față a corpului principal.
9. Mânerul din spate: Mâner de susținere situat pe partea superioară a corpului principal.
10. Comutator: Dispozitiv acționat cu degetul.
11. Capac lateral: Capac care protejează șina de ghidaj, lanțul fierăstrăului, ambreiajul și pinionul în timpul utilizării fierăstrăului cu lanț.
12. Buton de tensionare: Dispozitiv pentru reglarea tensiunii lanțului fierăstrăului.
13. Buton: Buton pentru asigurarea butonului de tensionare și a capacului lateral.
14. Capac de lanț: Capac pentru acoperirea șinei de ghidaj și a lanțului fierăstrăului când unitatea nu este utilizată.
15. Clemă pentru cablu ștecherului: un dispozitiv pentru a împiedica alunecarea ștecherului din priza unui cablu prelungitor.

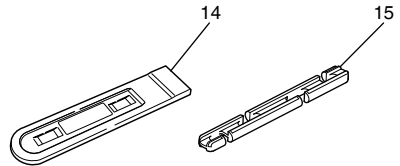
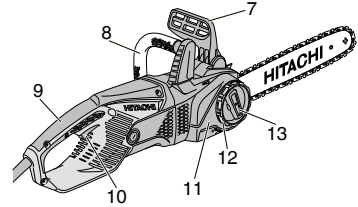
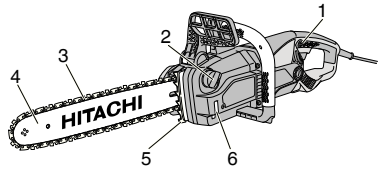



## AVERTISMENTE GENERALE PRIVIND SIGURANȚA ÎN FOLOSIREA SCULEI ELECTRICE

### ⚠ AVERTISMENT

Citiți toate avertismentele privind siguranța și toate instrucțiunile.

Nerespectarea avertismentelor și a instrucțiunilor poate avea ca efect producerea de șocuri electrice, incendii și/sau vătămări grave.

**Păstrați toate avertismentele și toate instrucțiunile, pentru a le putea consulta pe viitor.**

Termenul "sculă electrică" prezent în toate avertismentele de mai jos se referă la scula dumneavoastră electrică alimentată la priză (cu cablu de alimentare) sau la scula electrică alimentată de la acumulatori (fără cablu de alimentare).

#### 1) Siguranța în zona de lucru

- a) **Păstrați zona de lucru curată și bine luminată.**  
Zonele de lucru dezordonate și întunecate predispun la accidente.
- b) **Nu utilizați sculele electrice în atmosferă explozivă, cum ar fi în prezența lichidelor, gazelor sau a prafurilor inflamabile.**  
Sculele electrice produc scântei care pot aprinde praful sau aburii.
- c) **Țineți copiii sau privitorii la distanță în timp ce utilizați scula electrică.**  
Distragerea atenției vă poate face să pierdeți controlul asupra sculei.

#### 2) Siguranța din punct de vedere electric

- a) **Ștecărele sculelor electrice trebuie să se potrivească în prizele în care sunt introduse.**  
Nu modificați niciodată ștecărul în nici un fel. Nu folosiți niciun fel de adaptoare pentru ștecar la sculele electrice cu împământare (legate la pământ).  
Ștecărele nemodificate și prizele potrivite reduc riscul de șoc electric.
- b) **Evitați contactul corpului cu suprafețele legate la pământ, cum ar fi conductele, radiatoarele, cuptoarele și frigiderele.**  
În cazul în care corpul dvs. este legat la pământ există un risc crescut de electrocutare.
- c) **Nu expuneți sculele electrice la ploaie și nu le lăsați în atmosferă umedă.**  
Intrarea apei într-o sculă electrică mărește riscul de electrocutare.
- d) **Nu forțați cablul de alimentare. Nu folosiți niciodată cablul de alimentare pentru a transporta, a trage sau a scoate scula electrică din priză.**  
Țineți cablul de alimentare departe de căldură, ulei, muchii ascuțite și de piese în mișcare. Cablurile de alimentare deteriorate sau încolăcite măresc riscul de șoc electric.
- e) **Atunci când folosiți o sculă electrică în aer liber, folosiți un prelungitor adecvat pentru utilizarea în exterior.**  
Folosirea unui prelungitor adecvat pentru exterior reduce riscul de șoc electric.
- f) **Dacă utilizarea într-o zonă umedă nu poate fi evitată, folosiți o sursă de alimentare cu întrerupător de protecție la curent rezidual (RCD).**  
Folosirea dispozitivelor RCD reduce riscul producerii șocurilor electrice.

#### 3) Siguranța personală

- a) **Atunci când folosiți o sculă electrică fiți vigilenți, fiți atent la ceea ce faceți și acționați conform bunului simț.**  
Nu folosiți scule electrice atunci când sunteți obosit sau vă aflați sub influența drogurilor, a alcoolului sau a medicamentelor.  
Un moment de neatenție în timpul utilizării unei scule electrice poate provoca vătămări personale grave.
  - b) **Folosiți echipament personal de protecție. Purtați întotdeauna protecție a ochilor.**  
Echipamentele de protecție cum ar fi măștile pentru praf, încălțămintea anti-alunecare, căștile și protecțiile auditive, folosite în situațiile corespunzătoare, reduc vătămările personale.
  - c) **Evitați pornirea accidentală. Înainte de a conecta scula la priză și/sau la bateria de acumulatori și înainte de a ridica sau transporta scula, asigurați-vă că aveți comutatorul de pornire pe poziția oprit.**  
Transportarea sculelor electrice cu degetul pe comutator sau introducerea în priză a sculelor electrice care au comutatorul pe poziția pornit sunt situații ce predispun la accidente.
  - d) **Înainte de a pune scula electrică în funcțiune, îndepărtați toate cheile de reglare și orice alte chei.**  
O cheie sau o cheie de reglare rămase atașate de piesa rotativă a sculei electrice poate provoca vătămări personale.
  - e) **Nu încercați să ajungeți prea departe. Mențineți permanent un contact corect al piciorului și un bun echilibru.**  
Acest lucru permite un mai bun control al sculei electrice în situații neașteptate.
  - f) **Îmbrăcați-vă adecvat. Nu purtați haine largi și nici bijuterii. Țineți-vă părul, hainele și mânușile departe de piesele în mișcare.**  
Hainele largi, bijuteriile și pot fi prinse în piesele în mișcare.
  - g) **Dacă sunt prevăzute dispozitive de conectare la facilități de extragere și colectare a prafului, asigurați-vă că acestea sunt conectate și sunt folosite corespunzător.**  
Folosirea acestor dispozitive poate reduce pericolele legate de praf.
- #### 4) Utilizarea și îngrijirea sculei electrice
- a) **Nu forțați scula electrică. Folosiți scula adecvată pentru aplicația dvs.**  
Scula potrivită va face treabă mai bună și mai sigură la parametrii la care a fost proiectată.
  - b) **Nu folosiți scula electrică în cazul în care comutatorul nu își îndeplinește funcția de pornire și oprire.**  
Sculele electrice care nu pot fi comandate prin intermediul comutatorului sunt periculoase și trebuie reparate.
  - c) **Înainte de a face orice fel de reglaje, de a schimba accesoriile și de a depozita sculele electrice, scoateți ștecărul din priză și/sau de la bateria de acumulatori.**  
Aceste măsuri preventive de siguranță reduc riscul pornirii accidentale a sculei electrice.
  - d) **Depozitați sculele electrice neutilizate departe de zona de acțiune a copiilor și nu lăsați persoanele care nu sunt familiarizate cu scula electrică sau cu prezentele instrucțiuni să folosească scula electrică.**

Sculele electrice sunt periculoase în mâinile utilizatorilor neinstruiți.

- e) **Întrețineți sculele electrice. Verificați alinierea și prinderea pieselor în mișcare, ruperea pieselor precum și toate celelalte aspecte care ar putea să influențeze funcționarea sculelor electrice.**

**Dacă scula electrică este deteriorată, înainte de a o utiliza duceți-o la reparat.**

*Multe accidente sunt provocate de scule electrice necorespunzător întreținute.*

- f) **Păstrați elementele de tăiere curate și ascuțite.**

*Elementele de tăiere bine întreținute și cu muchiile tăietoare bine ascuțite sunt mai ușor de controlat și este mai puțin probabil să se așeze.*

- g) **Folosii scula electrică, accesoriile și vârful etc. în conformitate cu prezentele instrucțiuni, luând în considerare condițiile de lucru și operațiunile ce urmează a fi efectuate.**

*Folosirea sculei electrice pentru alte operațiuni decât cele prevăzute poate avea ca efect apariția unor situații periculoase.*

## 5) Service

- a) **Scula electrică trebuie reparată de o persoană calificată, folosind numai piese de schimb identice.**

*Astfel se asigură menținerea siguranței sculei electrice.*

## PRECAUȚIE

**Țineți copiii și persoanele infirme la distanță.**

**Atunci când nu este folosită, scula electrică trebuie depozitată departe de zona de acțiune a copiilor și a persoanelor infirme.**

## AVERTIZĂRI DE SIGURANȚĂ PRIVIND FIERĂSTRĂUL CU LANȚ

1. Țineți toate părțile corpului la distanță de lanțul fierăstrăului când fierăstrăul cu lanț este în funcțiune. Înainte de a porni fierăstrăul cu lanț, asigurați-vă că lanțul fierăstrăului nu se află în contact cu nimic. Un moment de neatenție în timp ce utilizați fierăstraie cu lanț poate duce la prinderea hainelor dvs. sau a corpului cu lanțul fierăstrăului.
2. Apucați întotdeauna fierăstrăul cu lanț ținând mâna dreaptă pe mânerul din spate și mâna stângă pe mânerul din față. Ținerea fierăstrăului cu lanț cu mâinile inversate crește riscul producerii de leziuni corporale și trebuie evitată întotdeauna.
3. Țineți scula electrică doar de suprafețele de prindere izolate, deoarece lanțul fierăstrăului poate intra în contact cu cabluri ascunse sau cu propriul cablu. Dacă lanțul fierăstrăului vine în contact cu un fir sub tensiune, părțile metalice expuse ale sculei electrice pot fi puse sub tensiune și pot cauza un șoc electric operatorului.
4. Purtați ochelari de siguranță și protecție pentru urechi. Se recomandă și echipament de protecție pentru cap, mâini, picioare și tălpi. Îmbrăcămintea de protecție adecvată va reduce leziunile corporale cauzate de bucățile desprinse sau de contactul accidental cu lanțul fierăstrăului.
5. Nu lucrați cu un fierăstrău cu lanț în copac. Operarea unui fierăstrău cu lanț în timp ce vă aflați într-un copac poate cauza leziuni corporale.

6. Mențineți întotdeauna un contact permanent al piciorului și operați fierăstrăul cu lanț numai când vă aflați pe o suprafață fixă, plană și în siguranță. Suprafețele lunecoase sau instabile, precum scările, pot duce la pierderea echilibrului dvs. sau a controlului asupra fierăstrăului cu lanț.
7. La tăierea unei crengi tensionate, aveți grijă la recul. Când tensiunea din fibrele lemnului este eliberată, creanga arcură poate lovi operatorul și/sau arunca fierăstrăul cu lanț fără a-l mai putea controla.
8. Tăiați tufișuri și vâlstare cu o grijă deosebită. Materialul subțire se poate prinde în lanțul fierăstrăului și poate fi proiectat spre dvs. sau vă poate dezechilibra.
9. Cărați fierăstrăul cu lanț după ce l-ați oprit, ținându-l de mânerul din față și depărtat de corp. Când transportați sau depozitați fierăstrăul cu lanț, fixați întotdeauna capacul șinei de ghidaj. Manipularea corespunzătoare a fierăstrăului cu lanț va reduce posibilitatea contactului accidental cu lanțul fierăstrăului mutat.
10. Respectați instrucțiunile privind lubrifierea, tensionarea lanțului și accesoriile de schimb. Lanțul care nu este tensionat sau lubrifiat în mod corespunzător poate fie să se rupă, fie să crească șansa de recul.
11. Păstrați mânerul uscat, curat și fără ulei sau unsoare. Mânerul umed, uleios sau alunecos poate duce la pierderea controlului.
12. Tăiați doar lemn. Nu utilizați fierăstrăul cu lanț în scopuri pentru care nu a fost conceput. Spre exemplu: nu utilizați fierăstrăul cu lanț pentru a tăia plastic, materiale de zidărie sau de construcții care nu sunt din lemn. Utilizarea fierăstrăului cu lanț pentru alte operațiuni în afara celor prevăzute poate duce la crearea unei situații periculoase.

## Cauzele reculului și prevenirea acestuia de către operator: (Fig. 1)

Reculul poate să apară când vârful șinei de ghidaj atinge un obiect sau când lemnul se închide și ciupește lanțul fierăstrăului în tăietură.

În unele cazuri contactul cu vârful poate cauza o reacție inversă bruscă, aruncând șina de ghidaj în sus și înapoi spre operator.

Ciupirea lanțului fierăstrăului de-a lungul vârfului șinei de ghidaj poate împinge șina de ghidaj rapid înapoi spre operator.

Oricare dintre aceste reacții vă poate face să pierdeți controlul asupra fierăstrăului, ceea ce ar putea cauza leziuni corporale grave. Nu vă bazați exclusiv pe dispozitivele de siguranță încorporate în fierăstrăul dvs. Ca utilizator de fierăstrău cu lanț trebuie să vă luați mai multe măsuri pentru ca sarcinile dvs. de tăiere să nu cauzeze accidente sau leziuni.

Reculul este rezultatul utilizării incorecte a sculei și/sau a procedurilor sau a condițiilor de operare incorecte și poate fi evitat prin luarea măsurilor de precauție corespunzătoare, conform celor de mai jos:

- Mențineți o priză bună, încercuind mânerul fierăstrăului cu lanț cu degetele, ținând ambele mâini pe fierăstrău și poziționându-vă corpul și brațul astfel încât să puteți rezista forțelor de recul. Forțele de recul pot fi controlate de către operator dacă se iau măsuri de precauție corespunzătoare. Nu lăsați fierăstrăul cu lanț să vă scape.
- Nu încercați să ajungeți prea departe și nu tăiați la o înălțime deasupra umărului. Acest lucru ajută la prevenirea contactului neintenționat cu vârful și permite un mai bun control al fierăstrăului cu lanț în situații neașteptate.

- Utilizați doar șine și lanțuri de schimb specificate de producător. Șinele și lanțurile de schimb incompatibile pot duce la ruperea lanțului și/sau la recul.
- Respectați instrucțiunile producătorului privind ascuțirea și întreținerea lanțului fierăstrăului. Reducerea înălțimii limitatorului de avans poate duce la un recul mai mare.

## Operarea frânei de lanț:

Dacă fierăstrăul cu lanț lovește un obiect solid la o viteză ridicată, el reacționează violent și reculează. Acesta este dificil de controlat și ar putea fi periculos, în special în cazul sculelor ușoare pe care tindeți să le utilizați în tot felul de poziții. Frâna de lanț oprește imediat rotația lanțului în cazul unui recul neașteptat. Frâna de lanț poate fi activată apăsând garda de mână cu mâna sau automat, prin reculul înșuși. Frâna de lanț poate fi resetată numai după ce motorul s-a oprit complet. Resetați mânerul în poziția spre spate (Fig. 2). Verificați funcționarea frânei de lanț în fiecare zi.

## AVERTISMENTE DE SIGURANȚĂ SUPLIMENTARE

1. Utilizați tensiunea electrică precizată pe plăcuța de tip pentru sursa de alimentare. Utilizarea unei tensiuni care o depășește pe aceasta poate duce la leziuni.
2. Lucrați relaxat. În plus, mențineți-vă corpul cald în permanență.
3. Înainte de a începe lucrul, gândiți-vă bine la procedurile de lucru implicate și lucrați astfel încât să evitați accidentele, altfel se pot produce leziuni.
4. A nu se utiliza pe vreme rea, precum vânt puternic, ploaie, zăpadă, ceață, sau în zone predispuse la alunecări de pietre sau la avalanșe. Pe vreme rea, gândirea poate fi afectată și vibrația poate duce la un dezastru.
5. Când vizibilitatea este slabă, așa cum se întâmplă pe vreme rea sau noaptea, nu utilizați unitatea. În plus, nu o utilizați pe ploaie sau în locuri expuse ploii. Un reazem instabil pentru picioare sau pierderea echilibrului pot duce la accidente.
6. Verificați șina de ghidaj și lanțul fierăstrăului înainte de a porni unitatea.
  - Dacă șina de ghidaj sau lanțul fierăstrăului sunt crăpate sau dacă produsul este zgâriat sau îndoit, nu utilizați unitatea.
  - Verificați dacă șina de ghidaj și lanțul fierăstrăului sunt instalate în siguranță. Ruperea sau deplasarea șinei de ghidaj sau a lanțului fierăstrăului poate cauza accidente.
7. Înainte de a începe lucrul, verificați pentru a vă asigura că, dacă butonul de blocare nu este apăsat, comutatorul nu se cuplează.
  - Dacă unitatea nu funcționează corespunzător, încetați imediat utilizarea și solicitați reparații la Centrul de servicii autorizate Hitachi.
8. Instalați corect lanțul fierăstrăului, conform manualului de instrucțiuni.
  - Dacă este instalat incorect, lanțul fierăstrăului se va desprinde de șina de ghidaj și se pot produce leziuni.
9. Nu îndepărtați niciodată niciun dispozitiv de siguranță cu care este echipat fierăstrăul cu lanț (maneta de frână, butonul de blocare, opritorul de lanț etc.). În plus, nu le modificați sau imobilizați.
  - Se pot produce leziuni.
10. Opriti unitatea și asigurați-vă că lanțul fierăstrăului nu se mai mișcă în cazurile următoare:
  - Când nu se utilizează sau când se fac reparații.
  - Când treceți într-un nou loc de lucru.
  - Când se verifică, reglează sau înlocuiește lanțul fierăstrăului, șina de ghidaj, capacul pentru lanț sau orice altă piesă.
  - Când se face plinul de ulei de lanț.
  - Când se îndepărtează praful etc. de pe corp.
  - Când din zona de lucru se îndepărtează obstacolele, resturile sau rumegușul generat în timpul lucrului.
  - Când ridicați unitatea sau când vă îndepărtați de aceasta.
  - În alte situații în care simțiți un pericol sau anticipați un risc.
    - Dacă lanțul fierăstrăului continuă să se miște, poate surveni un accident.
11. În general, lucrul trebuie realizat individual. Când sunt implicate mai multe persoane, asigurați-vă că între acestea există suficient spațiu.
  - În special, când doborâți copaci sau când lucrați pe o pantă, dacă anticipați căderea, rostogolirea sau alunecarea copacilor, asigurați-vă că nu sunt puși în pericol alți lucrători.
12. Stați la o distanță de peste 15 m față de alte persoane. În plus, când lucrați cu mai multe persoane, stați la o distanță de cel puțin 15 m față de acestea.
  - Există riscul impactului cu așchiile și risc de alte accidente.
  - Pregătiți în prealabil o avertizare folosind un fluier etc. și stabiliți metoda corespunzătoare de a lua legătura cu alți lucrători.
13. Înainte de a doborî copaci, asigurați-vă cu privire la următoarele:
  - Stabiliți un loc de evacuare în siguranță, înainte de doborâre.
  - Îndepărtați obstacolele (de exemplu, ramuri, tufe) în prealabil.
  - Pe baza unei evaluări cuprinzătoare a stării copacului care urmează a fi doborât (ex.: trunchi îndoit, tensiunea ramurilor) și a situației înconjurătoare (ex.: starea copacilor învecinați, prezența obstacolelor, terenul, vântul), decideți în ce direcție va cădea copacul și apoi planificați procedura de doborâre. Doborârea fără atenție poate cauza producerea de leziuni.
14. Când doborâți copaci, asigurați-vă cu privire la următoarele:
  - În timpul lucrului, aveți grijă la direcția în care cad copacii.
  - Când lucrați pe o pantă, pentru a vă feri de rostogolirea copacului, lucrați întotdeauna din amonte.
  - Când copacul începe să cadă, opriți unitatea, anunțați-i pe cei din împrejurimi și retrageți-vă imediat într-un loc în siguranță.
  - În timpul lucrului, dacă lanțul fierăstrăului sau șina de ghidaj sunt prinse în copac, opriți unitatea și utilizați o pană.
15. În timpul utilizării, dacă performanța unității se deteriorează sau dacă observați vreun zgomot sau vreo vibrație anormală, opriți imediat unitatea, încetați utilizarea și reveniți la Centrul de servicii autorizate Hitachi pentru verificări și reparații.
  - Dacă veți continua utilizarea, se pot produce leziuni.
16. În cazul în care unitatea vă scapă accidental sau este expusă la impact, verificați cu grijă dacă s-a deteriorat sau crăpat și asigurați-vă că nu s-a deformat.
  - Dacă unitatea este deteriorată, crăpată sau deformată, se pot produce leziuni.
17. Când transportați unitatea cu mașina, asigurați-o pentru a preveni mișcarea ei.
  - Există riscul producerii de accidente.

18. Nu porniți unitatea când capacul lanțului este atașat. Se pot produce leziuni.
19. Asigurați-vă că în material nu se află cuie și alte obiecte străine.  
Dacă lanțul fierăstrăului intră în contact cu cuie etc., se pot produce leziuni.
20. Pentru a evita prinderea șinei de ghidaj în material la tăierea pe o margine sau când greutatea materialului apasă în timpul tăierii, instalați o platformă de susținere aproape de poziția de tăiere.  
Dacă șina de ghidaj este prinsă, se pot produce leziuni.
21. Dacă unitatea urmează a fi transportată sau depozitată după utilizare, fie îndepărtați lanțul fierăstrăului, fie atașați capacul lanțului.  
Dacă lanțul fierăstrăului intră în contact cu corpul dvs., se pot produce leziuni.
22. Îngrijirea adecvată a unității.
- Pentru a vă asigura că lucrul se poate realiza în siguranță și eficient, îngrijiți lanțul fierăstrăului pentru ca acesta să vă ofere o performanță optimă la tăiere.
- Când înlocuiți lanțul fierăstrăului sau șina de ghidaj, când întrețineți corpul sau faceți plinul de ulei etc., respectați manualul de instrucțiuni.
23. Cereți repararea unității la magazin.
- Nu modificați acest produs deoarece el deja respectă standardele de siguranță aplicabile.
- Consultați întotdeauna Centrul de servicii autorizate Hitachi pentru toate reparațiile.  
Încercând să reparați dvs. unitatea puteți cauza un accident sau leziuni.
24. Când nu utilizați unitatea, asigurați-vă că este depozitată corect.  
Scurgeți uleiul de lanț și păstrați unitatea într-un loc uscat, ferit de copii, sau într-un loc încălzit.
25. Dacă eticheta de avertizare nu mai este vizibilă, se dezlipește sau este neclară în alt fel, lipiți o nouă etichetă de avertizare.  
Pentru eticheta de avertizare, consultați Centrul de servicii autorizate Hitachi.
26. Când lucrați, dacă se aplică norme sau reglementări locale, respectați-le.

## SPECIFICAȚII

Model	CS30Y	CS35Y	CS40Y	CS45Y
Lungimea șinei de ghidaj (Lungime de tăiere maximă)	300 mm	350 mm	400 mm	450 mm
Tipul șinei de ghidaj	P012-50CR	P014-50CR	P016-50CR	P0H18-50CR
Tensiune de alimentare (pe zone)**	(110 V, 220 V, 230 V, 240 V) ~			
Putere instalată*1	110 V: 1560 W		220 V, 230 V, 240 V: 2000 W	
Viteza lanțului fără sarcină	14,5 m/s			
Tipul lanțului	91PX-45 (Oregon)	91PX-52 (Oregon)	91PX-57 (Oregon)	91PX-64 (Oregon)
Pasul lanțului/Limitator	9,53 mm (3/8") / 1,27 mm (0,05")			
Pinion	Număr de dinți: 6			
Pompa de ulei	Automată			
Capacitatea rezervorului de ulei de lanț	150 ml			
Protecție la suprasarcină	Electrică			
Frâna de lanț	Acționată manual			
Greutate*2	5,2 kg	5,4 kg	5,4 kg	5,5 kg

\*1 Verificați plăcuța cu specificații a produsului, deoarece acesta poate diferi de la o zonă la alta.

\*2 Greutate: Conform cu procedura EPTA 01/2003

## ACCESORII STANDARD

- (1) Capac de lanț ..... 1
- (2) Șina de ghidaj..... 1
- (3) Lanț..... 1
- (4) Clemă pentru cablul ștecherului\* ..... 1

\* Nu se furnizează în anumite zone de vânzări.

Accesoriile standard sunt supuse modificărilor fără notificare prealabilă.

## ACCESORII OPȚIONALE (vândute separat)

- (1) Ulei pentru fierăstrăul cu lanț
- (2) Pilă rotundă
- (3) Șablon de avans  
Pila rotundă și șablonul de avans trebuie utilizate pentru ascuțirea lamelor lanțului. Referitor la utilizarea acestora, consultați secțiunea intitulată „Ascuțirea lamei lanțului”.

- (4) Capac de lanț  
Aplicați capacul lanțului întotdeauna peste lanț când transportați sau depozitați fierăstrăul cu lanț.

Accesoriile opționale sunt supuse modificărilor fără notificare prealabilă.

## APLICAȚII

- Tăierea generală a lemnului.

## ÎNAINTE DE UTILIZARE

1. **Sursa de alimentare cu energie electrică**  
Asigurați-vă de faptul că sursa de alimentare cu energie electrică ce urmează a fi folosită este conformă cu cerințele indicate pe plăcuța indicatoare a produsului.

## 2. Comutatorul pentru punere în funcțiune

Asigurați-vă că ați poziționat comutatorul în poziția OFF (OPRIT). Dacă ștecherul este conectat la priză iar comutatorul este în poziția ON (PORNIT), mașina va începe să funcționeze imediat, putându-se produce vătămări grave.

## 3. Cablul prelungitor

Când zona de lucru este departe de sursa de alimentare, folosiți un cablu prelungitor cu o grosime suficientă și o capacitate nominală corespunzătoare. Cablul prelungitor trebuie să fie cât mai scurt posibil.

## 4. Confirmați tensiunea lanțului

Tensiunea incorectă a lanțului poate duce la deteriorarea acestuia și a șinei de ghidaj și ar putea cauza un accident grav. Înainte de operare, confirmați întotdeauna că lanțul este corect tensionat.

## 5. Umpleți rezervorul de ulei cu ulei

Această unitate este furnizată fără ulei în rezervorul de ulei.

Înainte de operare, îndepărtați bușonul de la rezervorul de ulei și umpleți rezervorul cu ulei suplimentar.

Această unitate este furnizată fără ulei în rezervorul de ulei.

Înainte de operare, îndepărtați bușonul de la rezervorul de ulei și umpleți rezervorul cu ulei (vândut separat) pentru fierăstrăul cu lanț sau cu ulei de motor SAE 20 sau 30. Nu utilizați ulei de motor murdar sau degradat. Verificați periodic rezervorul de ulei și folosiți fierăstrăul cu el plin.

## 6. Se recomandă utilizarea unui disjunctiv pentru scurgeri de curent la pământ sau a unui dispozitiv de curent rezidual.

## ASAMBLAREA LANȚULUI FIERĂSTRĂULUI ȘI A ȘINEI DE GHIDAJ

### AVERTISMENT

- Nu utilizați lanțul fierăstrăului sau șina de ghidaj în alt fel decât conform indicațiilor din „SPECIFICAȚII”.
- Asigurați-vă că ați oprit comutatorul și ați deconectat ștecherul de la priză.
- Purtați întotdeauna mănuși când manevrați lanțul fierăstrăului.
- Tensiunea de strângere pentru piulița specială a fost reglată la nivelul optim. Nu o slăbiți sau strângeți în nicio circumstanță.

### 1. Îndepărtarea lanțului fierăstrăului

- (1) Înainte de a îndepărta capacul lateral, verificați pentru a vă asigura că frâna de lanț a fost eliberată. (Fig. 2)
- (2) Slăbiți ușor butonul și apoi slăbiți scala de tensionare pentru a elibera tensiunea exercitată asupra lanțului fierăstrăului. (Fig. 3)
- (3) Slăbiți butonul complet și îndepărtați cu grijă capacul lateral.
- (4) Îndepărtați cu grijă șina de ghidaj și lanțul fierăstrăului.

### 2. Atașarea lanțului fierăstrăului

- (1) Fixați șina de ghidaj pe șurubul de prindere.
- (2) Înfășurați lanțul fierăstrăului peste pinion având grijă la direcția în care este orientat și apoi fixați lanțul fierăstrăului în canalul șinei de ghidaj. (Fig. 4)
- (3) Fixați clema de pe capacul lateral în carcasă, puneți capacul lateral, rotiți scala de tensionare, aliniați știftul de tensionare a lanțului cu gaura de la șina de ghidaj și atașați la capacul lateral. (Fig. 5 și 6)

### PRECAUȚIE

Dacă butonul este strâns înainte ca scala de tensionare să fie rotită, scala de tensionare se va bloca și nu se va roti.

- (4) Apăsăți cu grijă vârful butonului pentru a-l insera în gaura pentru șurub, strângeți-l și apoi urmați instrucțiunile din „Reglarea tensiunii lanțului”.

### PRECAUȚIE

- Când înfășurați lanțul fierăstrăului peste pinion, țineți piulița specială în poziție pentru a împiedica rotirea pinionului. (Fig. 7)
- Dacă piulița specială este slăbită sau strânsă accidental, încetați imediat utilizarea și solicitați reparații. Utilizarea lanțului fierăstrăului în această situație poate împiedica funcționarea normală a frânei de lanț și poate duce la situații periculoase.

## REGLAREA TENSIUNII LANȚULUI

### AVERTISMENT

- Asigurați-vă că ați oprit comutatorul și ați deconectat ștecherul de la priză.
  - Purtați întotdeauna mănuși când manevrați lanțul fierăstrăului.
  - Tensiunea de strângere pentru piulița specială a fost reglată la nivelul optim. Nu o slăbiți sau strângeți în nicio circumstanță.
- (1) Ridicați capătul șinei de ghidaj și rotiți scala de tensionare pentru a regla tensiunea lanțului fierăstrăului. (Fig. 8)
  - (2) Reglați tensiunea lanțului fierăstrăului astfel încât spațiul dintre muchia zalelor de antrenare ale fierăstrăului și șina de ghidaj să fie între 0,5 mm și 1 mm când ridicați ușor lanțul la jumătatea șinei de ghidaj. (Fig. 9)
  - (3) Odată ce ați terminat reglarea, ridicați capătul șinei de ghidaj și strângeți ferm șurubul. (Fig. 8)
  - (4) Rotiți lanțul fierăstrăului aproximativ o jumătate de tură în timp ce purtați mănuși, pentru a reconfirma că tensiunea lanțului este corectă.

### PRECAUȚIE

Dacă nu este posibil să rotiți lanțul fierăstrăului, verificați pentru a vă asigura că frâna de lanț nu a fost aplicată.

## ATAȘAREA CLEMEI PENTRU CABLUL ȘTECHERULUI

Cablul care iese din ștecher nu poate fi tras datorită clemei. (Fig. 10)

## OPERAREA COMUTATORULUI

### AVERTISMENT

Nu asigurați butonul pentru blocarea comutatorului în timp ce este apăsat. Tragerea accidentală a comutatorului poate duce la pornirea pe neașteptate a fierăstrăului cu lanț, ceea ce ar putea cauza leziuni.

- (1) Asigurați-vă că fierăstrăul cu lanț nu este pornit și apoi introduceți ștecherul într-o priză de curent.
- (2) Fierăstrăul cu lanț este pornit când butonul de blocare este tras și oprit când butonul de blocare este eliberat. (Fig. 11)

## VERIFICAREA ELIBERĂRII ULEIULUI DE LANȚ

- Lanțul fierăstrăului și șina de ghidaj sunt lubrifiate automat cu ulei de lanț când fierăstrăul cu lanț este pornit. Verificați pentru a vă asigura că uleiul de lanț este aplicat în mod normal începând din capătul șinei de ghidaj. (Fig. 12)

- Dacă nu se eliberează ulei după rotirea lanțului timp de două-trei minute, verificați pentru a vă asigura că în jurul ieșirii de ulei nu s-a acumulat rumeguș.
- Cantitatea de ulei eliberat poate fi reglată cu ajutorul șurubului de reglare a uleiului. (Fig. 13)

Când tăiați bucăți groase de lemn, lanțul fierăstrăului este supus la o sarcină mare, așadar asigurați-vă că în aceste situații se eliberează o cantitate mai mare de ulei.

#### PRECAUȚIE

La pornirea fierăstrăului cu lanț, se activează o funcție de pornire lentă, ceea ce face ca lanțul să înceapă să se rotească încet.

Așteptați până când lanțul ia viteză, înainte de a începe lucrul.

### CIRCUITUL DE PROTECȚIE

Fierăstrăul cu lanț este echipat cu un circuit de protecție pentru a preveni deteriorarea fierăstrăului. Motorul se va opri automat dacă asupra fierăstrăului cu lanț se aplică o sarcină excesivă, ca de exemplu atunci când îl forțați să taie un lemn dur etc.

În acest caz, opriți fierăstrăul cu lanț, identificați motivul pentru care s-a oprit motorul și apoi porniți fierăstrăul din nou și reluați lucrul imediat ce cauza problemei a fost complet eliminată.

Așteptați timp de cel puțin două secunde după ce fierăstrăul cu lanț se oprește ca urmare a unei opriri automate, înainte de a a-l reporni.

### PROCEDURI DE TĂIERE

#### 1. Proceduri generale de tăiere

- (1) Porniți scula în timp ce țineți fierăstrăul ușor depărtat de lemnul care trebuie tăiat. Începeți să tăiați numai după ce unitatea a ajuns la viteza maximă.
- (2) Când tăiați o bucată subțire de lemn, apăsați secțiunea de la baza șinei de ghidaj pe lemn și tăiați în jos, așa cum se arată în Fig. 14.
- (3) Când tăiați o bucată groasă de lemn, apăsați gheara din partea frontală a unității înspire lemn și tăiați-l cu o mișcare de pârghie, în același timp folosind gheara ca punct de sprijin, așa cum se arată în Fig. 15.
- (4) Când tăiați lemn orizontal, rotiți corpul unității spre dreapta, astfel încât șina de ghidaj să fie dedesubt, și țineți partea superioară a mânerului lateral cu mâna dvs. stângă. Țineți șina de ghidaj orizontal și plasați gheara din partea frontală a corpului unității pe lemn. Utilizând gheara ca punct de sprijin, faceți o tăietură în lemn rotind mânerul la dreapta. (Fig. 16)
- (5) Când faceți tăieturi în lemn începând din partea de jos, atingeți ușor lemnul cu partea superioară a șinei de ghidaj. (Fig. 17)
- (6) Pe lângă studierea cu atenție a instrucțiunilor de utilizare, asigurați o instruire practică privind operarea fierăstrăului cu lanț înainte de utilizare sau cel puțin exersați lucrul cu fierăstrăul cu lanț tăind bucăți de lemn rotund pe o capră.
- (7) Când tăiați bușteni sau lemne fără suport, susțineți-le în mod corespunzător imobilizându-le în timpul tăierii cu ajutorul unei capre sau prin altă metodă adecvată.

#### PRECAUȚIE

- Când tăiați lemnul începând din partea de jos, există riscul ca unitatea să fie împinsă înapoi spre utilizator dacă lanțul lovește puternic lemnul.
- Nu rețezați lemnul când începeți din partea de jos,

deoarece există pericolul să nu mai puteți controla șina de ghidaj la terminarea tăierii.

- Aveți întotdeauna grijă ca fierăstrăul cu lanț aflat în funcțiune să nu atingă solul sau garduri din sârmă.

#### 2. Tăierea ramurilor

- (1) Tăierea ramurilor unui copac aflat în picioare: ramură groasă trebuie tăiată mai întâi dintr-un punct îndepărtat de trunchiul copacului.

Mai întâi tăiați aproximativ o treime din grosimea ramurii începând de dedesubt, și apoi tăiați ramura din partea de deasupra. În cele din urmă tăiați porțiunea rămasă a ramurii, la nivel cu trunchiul copacului. (Fig. 18)

#### PRECAUȚIE

- Feriți-vă întotdeauna de ramurile care cad.
- Atenție întotdeauna la ricoșeul fierăstrăului cu lanț.
- (2) Tăierea ramurilor din copacii doborâți: Mai întâi tăiați ramurile care nu ating solul, apoi tăiați-le pe cele care îl ating. La tăierea ramurilor groase care ating solul, mai întâi tăiați aproximativ jumătate din grosime începând din partea de sus, apoi tăiați ramura de dedesubt. (Fig. 19)

#### PRECAUȚIE

- La tăierea ramurilor care ating solul, aveți grijă ca șina de ghidaj să nu se blocheze din cauza apăsării.
- În timpul etapei finale a tăierii, atenție la rostogolirea bruscă a bușteanului.

#### 3. Tăierea buștenilor

La tăierea unui buștean poziționat așa cum se arată în Fig. 20, mai întâi tăiați aproximativ o treime din grosime începând de dedesubt, apoi rețezați din partea de sus. Când tăiați un buștean cu scorburi, așa cum se arată în Fig. 21, mai întâi tăiați aproximativ două treimi din grosime începând de deasupra, apoi rețezați din partea de jos.

#### PRECAUȚIE

- Asigurați-vă că șina de ghidaj nu se blochează în buștean din cauza apăsării.
- Când lucrați pe sol înclinat, asigurați-vă că stați în amonte față de buștean. Dacă stați în aval, bușteanul tăiat se poate rostogoli spre dvs.

#### 4. Doborârea copacilor

- (1) Tăierea tapei (1) așa cum se arată în Fig. 22): Tăiați tupa pe partea aflată în direcția în care doriți să cadă copacul.

Adâncimea tapei trebuie să fie de 1/3 din diametrul copacului. Nu doborâți niciodată copaci fără o tapă corespunzătoare.

- (2) Tăierea de doborâre (2) așa cum se arată în Fig. 22): Faceți o tăietură de doborâre la aprox. 5 cm deasupra tapei și paralelă cu aceasta.

Dacă lanțul se blochează în timpul tăierii, opriți fierăstrăul și utilizați pene pentru a-l elibera. Nu rețezați copacul.

#### PRECAUȚIE

- Copacii trebuie să fie doborâți astfel încât nicio persoană să nu fie pusă în pericol, să nu se lovească nicio rețea de utilități și să nu se cauzeze nicio pagubă materială.
- Asigurați-vă că stați în amonte, deoarece copacul se poate rostogoli sau poate aluneca în aval după ce este doborât.

## ASCUȚIREA LAMEI LANȚULUI

### PRECAUȚIE

Înainte de a efectua pașii de mai jos, asigurați-vă că scula a fost deconectată de la sursa de alimentare.

Purtați mănuși pentru a vă proteja mâinile.

Lamele de fierăstrău tocite și uzate vor reduce eficiența sculei și vor suprasolicita inutil motorul și diferitele componente ale mașinii. Pentru a menține o eficiență optimă, este necesar să verificați des lamele fierăstrăului și să le mențineți ascuțite și reglate în mod corespunzător. Ascuțirea lamelor și reglarea limitatorului de avans trebuie realizate la jumătatea șinei de ghidaj, cu lanțul montat în mod corespunzător la mașină.

#### 1. Ascuțirea lamei

Pila rotundă accesorie trebuie ținută contra lamei lanțului astfel încât o cincime din diametrul său să treacă peste vârful lamei, așa cum se arată în **Fig. 23**. Ascuțiți lamele ținând pila rotundă într-un unghi de 30° față de șina de ghidaj, așa cum se arată în **Fig. 24**, asigurându-vă că pila rotundă este ținută dreaptă, așa cum se arată în **Fig. 25**. Asigurați-vă că toate lamele fierăstrăului sunt piliate în același unghi, altfel eficiența de tăiere a sculei va fi afectată. Unghiurile corespunzătoare pentru ascuțirea lamelor sunt indicate în **Fig. 26**.

Mențineți egale lungimile tuturor dinților tăietori.

#### 2. Reglarea limitatorului de avans

Pentru a efectua această lucrare, vă rugăm să utilizați șablonul de avans opțional și o pilă plată standard care se găsește pe piețele locale. Dimensiunea indicată în **Fig. 27** se numește limitarea avansului. Limitatorul de avans stabilește mărirea inciziei (tăietura) și aceasta trebuie menținută cu precizie. Limitatorul de avans optim pentru această sculă este de 0,635 mm.

După ascuțirea lamei în mod repetat, limitatorul de avans se va reduce. Prin urmare, după fiecare 3-4 ascuțiri, plasați șablonul de avans așa cum se arată în **Fig. 28** și piliți porțiunea care iese deasupra planului superior al șablonului de avans.

## ÎNȚREȚINERE ȘI VERIFICARE

#### 1. Verificarea lanțului

- (1) Asigurați-vă că verificați ocazional tensiunea lanțului. Dacă lanțul s-a slăbit, reglați tensiunea conform instrucțiunilor din secțiunea intitulată „Reglarea tensiunii lanțului”.
- (2) Când lamele fierăstrăului se tocesc, ascuțiți-le conform instrucțiunilor din secțiunea intitulată „Ascuțirea lamei lanțului”.
- (3) Când ați terminat lucrul cu fierăstrăul, ungeți bine lanțul și șina de ghidaj apăsând butonul pentru ulei de trei-patru ori în timp ce lanțul se rotește. Această acțiune va preveni ruginirea.

#### 2. Curățarea șinei de ghidaj

Când canelura șinei de ghidaj sau orificiul pentru ulei se îndfundă cu rumeguș, circulația uleiului este afectată, ceea ce ar putea cauza deteriorarea sculei. Ocazional, îndepărtați capacul lanțului și curățați canelura și orificiul de ulei cu o bucată de sârmă, așa cum se arată în **Fig. 29**.

#### 3. Curățarea interiorului capacului lateral

Funcționarea scalei de tensionare și a butonului va fi îngreunată dacă la interiorul capacului lateral se acumulează rumeguș sau alte impurități și există cazuri în care acestea vor înceta complet să se mai miște. După utilizarea fierăstrăului cu lanț și după înlocuirea lanțului fierăstrăului etc., introduceți o șurubelniță cu vârful lătit în spațiul din spatele scalei de tensionare, așa cum se arată în **Fig. 30**, ridicați butonul și scala de tensionare și îndepărtați ușor șurubelnița pentru a curăța interiorul capacului lateral și a îndepărta tot rumegușul.

#### 4. Verificarea periiilor de cărbune (Fig. 31)

Motorul utilizează perii de cărbune, care sunt elemente consumabile. Deoarece uzura excesivă a periiilor de cărbune poate provoca probleme la motor, atunci când periiile de cărbune se uzează până la sau în apropierea “limitei de uzură”, înlocuiți-le cu unele noi care să aibă același număr de perie de cărbune ca cel indicat în figură. În plus, mențineți întotdeauna periiile de cărbune curate și asigurați-vă că acestea se mișcă liber în suporturile lor.

Numărul periei de carbon va diferi în funcție de tensiunea utilizată.

#### 5. Înlocuirea periiilor de carbon

Demontați capacele periiilor cu ajutorul unei șurubelnițe cu vârful lătit. Periiile de carbon pot fi apoi îndepărtate cu ușurință. (**Fig. 32**)

### PRECAUȚIE

Aveți grijă ca în cursul acestei operațiuni să nu deformați suportul periei.

#### 6. Verificarea șuruburilor de montare

Verificați la intervale regulate toate șuruburile de montare și asigurați-vă că acestea sunt corect strânse. Dacă există șuruburi slăbite, strângeți-le. Dacă există șuruburi slăbite, strângeți-le imediat. În caz contrar pot apărea pericole grave.

#### 7. Întreținerea motorului

Bobinajul motorului este inima motorului.

Fiți foarte atenți să nu deteriorați bobinajul și să nu îl expuneți la ulei sau la apă.

#### 8. Lista pieselor de schimb pentru reparații

### PRECAUȚIE

Reparațiile, modificările și verificarea sculelor electrice Hitachi se vor efectua numai la o unitate service autorizată de Hitachi.

În mod particular, întreținerea dispozitivului laser va fi efectuată de un agent autorizat de către producătorul dispozitivului laser.

Repararea dispozitivului laser va fi efectuată întotdeauna de către o unitate service autorizată de Hitachi.

Această listă de piese va fi de ajutor dacă va fi prezentată împreună cu mașina la unitatea service autorizată de Hitachi atunci când solicitați efectuarea de reparații sau de operațiuni de întreținere.

Pe durata folosirii și a operațiunilor de întreținere a mașinii trebuie respectate reglementările și standardele naționale privind securitatea.

### MODIFICĂRI

Sculele electrice Hitachi sunt în mod constant îmbunătățite și modificate, pentru a îngloba cele mai noi cuceriri tehnologice.

De aceea, anumite piese pot fi modificate fără notificare prealabilă.

---

## GARANȚIE

---

Garantăm sculele electrice Hitachi în conformitate cu reglementările statutare/specifice țării. Această garanție nu acoperă defectele sau daunele provocate de utilizarea necorespunzătoare, abuz sau de uzura și deteriorarea normale. În cazul în care aveți reclamații, vă rugăm să trimiteți scula electrică nedemontată, împreună cu CERTIFICATUL DE GARANȚIE care se găsește la finalul prezentelor Instrucțiuni de utilizare, la o unitate service autorizată de Hitachi.

---

### NOTĂ

Ca urmare a programului continuu de cercetare și dezvoltare derulat de Hitachi, prezentele specificații pot fi modificate fără notificare prealabilă.

---

---

---

### Informații privind nivelul de zgomot transmis prin aer și nivelul de vibrații

Valorile măsurate au fost determinate în conformitate cu EN 60745 și este declarată conformă cu ISO 4871.

Nivelul tipic al puterii sonore ponderate A: 103 dB (A)  
Nivelul tipic al presiunii sonore ponderate A: 90 dB (A)  
Nivel sonor, KpA: 2 dB (A)

Purtați protecție auditivă.

Valorile totale ale vibrațiilor (suma vectorială pe cele trei axe) au fost stabilite în conformitate cu EN60745.

**a<sub>h</sub>** = 4,0 m/s<sup>2</sup>  
Precizie K = 1,5 m/s<sup>2</sup>

---

---

Valoarea totală declarată a vibrației a fost măsurată în conformitate cu o metodă de testare standard și poate fi utilizată pentru compararea unei scule cu alta.

### AVERTISMENT

- Emisia de vibrații în timpul folosirii efective a sculei electrice poate diferi de valorile declarate, în funcție de modul de utilizare a sculei.
- Identificați măsuri de siguranță ce trebuie luate pentru protejarea operatorului și care sunt bazate pe estimarea expunerii, în condiții reale de utilizare (ținând seama de toate componentele ciclului de utilizare, cum ar fi timpul necesar opririi sculei și timpul de funcționare suplimentar la pornirea sculei).



## OPIS SESTAVNIH DELOV

1. Gumb za odklepanje: Gumb, ki preprečuje nenamerno delovanje sprožilca.
2. Pokrov rezervoarja za olje: Pokrov za zapiranje rezervoarja za olje.
3. Veriga žage: Veriga, ki služi kot orodje za rezanje.
4. Letev: Del, ki podpira in vodi verigo žage.
5. Igelni odbijač: Naprava, ki deluje kot zatič, ko pride v stik z drevesom ali hodom.
6. Kontrolno okence za olje: Okence za preverjanje količine verižnega olja.
7. Verižna zavora: Naprava za zaustavljanje ali zaklepanje verige žage.
8. Ročaj spredaj: Podporni ročaj, nameščen na ali proti sprednjemu delu glavnega trupa.
9. Ročaj zadaj: Podporni ročaj, nameščen na vrhu glavnega trupa.
10. Stikalo: Naprava aktivirana s prstom.
11. Stranski pokrov: Zaščitni pokrov za letev, verigo žage, sklopko in verižnik, ko se veriga žage uporablja.
12. Številčnica za napon: Naprava za nastavitev napona verige žage.
13. Gumb: Gumb za zavarovanje številčnice za napon in stranskega pokrova.
14. Kasete za verigo: Kasete za pokrivanje letve in verige žage, kadar se enota ne uporablja.
15. Sponka vtiča: Priprava, ki preprečuje, da bi električni vtič prosto zdrsel z vtičnice podaljševalnega kabla.

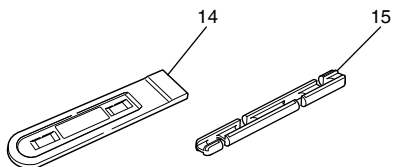
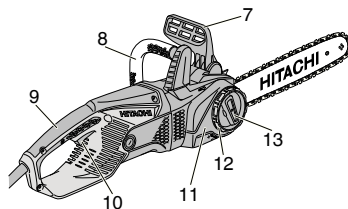
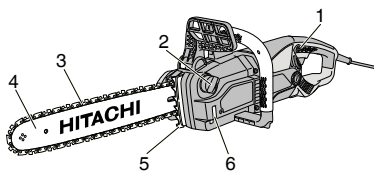

## SPLOŠNA VARNOSTNA NAVODILA ZA ELEKTRIČNO ORODJE

### ⚠ OPOZORILO

Preberite vsa varnostna opozorila in navodila.

Z neupoštevanjem opozoril in navodil tvegate električni udar, požar in/ali resne telesne poškodbe.

Vsa opozorila in navodila shranite.

Izraz "električno orodje" v opozorilih se nanaša na električno orodje, ki se napaja z omrežno energijo (s priključno vrvico), ali električno orodje, ki se napaja z energijo iz akumulatorskih baterij (brez priključne vrvice).

#### 1) Varnost na delovnem mestu

a) Delovno mesto mora biti čisto in dobro osvetljeno.

V razmetanih in temačnih območjih je verjetnost nesreč večja.

b) Električnega orodja ni dovoljeno uporabljati v eksplozivnih okoljih, na primer v bližini vnetljivih tekočin, plinov ali prahu. Pri delu z električnim orodjem se iskri – iskre lahko vnamejo prah in hlape.

c) Preprečite dostop otrokom in drugim v delovno območje vključenega električnega stroja. Zaradi motenja lahko izgubite nadzor.

#### 2) Električna varnost

a) Vtiči električnega orodja morajo ustrezati vtičnici.

Vtiča ni dovoljeno kakor koli spreminjati.

Za povezavo ozemljenega električnega orodja ni dovoljeno uporabiti vmesnih vtičev.

Z nespremenjenimi vtiči in ustreznimi vtičnicami je tveganje električnega udara manjše.

b) Preprečite stik z ozemljenimi površinami, kot so cevi, radiatorji, peči in hladilniki.

Ko je telo delavca ozemljeno, je nevarnost električnega udara večja.

c) Električnega orodja ni dovoljeno izpostavljati na dež ali v mokre pogoje.

Z vdorom vode v električno orodje je nevarnost električnega udara velika.

d) Ne zlorabljajte priključne vrvice. Priključne vrvice ni dovoljeno uporabljati za prenašanje, vlečenje in izklapljanje električnega orodja. Priključne vrvice ne izpostavljajte na vročino, olje, ostre robove in premične dele.

Med uporabo poškodovanih in zamotanih priključnih vrvic je nevarnost električnega udara večja.

e) Za uporabo električnega orodja na prostem priključite podaljšek, ki je izdelan za takšno uporabo.

Z uporabo priključne vrvice, ki je izdelana za delo na prostem, je nevarnost električnega udara manjša.

f) Če je delo z električnim orodjem v vlažnem okolju neizbežno, uporabite napajanje, ki je zaščiteno s stikalom za diferencialni tok (RCD). Zaščitno stikalo za diferencialni tok (RCD) zmanjša nevarnost električnega udara.

#### 3) Osebnostna varnost

a) Ostanite zbrani, pazite, kaj delate in delajte po pameti.

Električnega orodja ni dovoljeno uporabljati, če ste utrujeni ali pod vplivom mamil, alkohola ali zdravil.

Trenutek nepozornosti med delom z električnim orodjem je lahko vzrok za resne telesne poškodbe.

b) Uporabljajte osebno zaščitno opremo. Za delo si obvezno nadenite zaščito za oči.

Zaščitna oprema, kot so maska za prah, nezdrnsni čevlji, čelada ali zaščitna za ušesa, ustrezno uporabljena v danih pogojih, zmanjša nevarnost telesnih poškodb.

c) Preprečite neželen zagon. Preden stroj povežete na omrežni vir in/ali akumulatorski sklop, preden ga dvignete ali prinesete, stikalo obvezno prestavite v položaj izklopa (na "OFF").

Pri prenosu električnega orodja s prstom na stikalo ali pri povezavi električnega orodja, ko je stikalo v položaju vklopa "ON", je tveganje nesreč večje.

d) Preden električno orodje vključite, odstranite vse nastavitvene ključe.

Med delom z električnim orodjem, kjer je ključ pritrjen na vrteč del tega orodja, je velika nevarnost telesnih poškodb.

e) Ne preseгаjte. Ves čas trdno stojte in vzdržujte ravnotežje.

Na ta način lahko bolje nadzorujete električno orodje v nepričakovanih situacijah.

f) Ustrezno se oblecite. Za delo si nadenite tesna oblačila in snemite nakit. Z lasmi, oblačili in rokavicami ne posegajte med premične dele.

Ohladna oblačila, nakit ali dolgi lasje se lahko ujamejo med premične dele.

g) Če so na voljo naprave za povezavo odpraševalnih delov in zbiralnikov, slednje povežite in pravilno uporabljajte.

Funkcija zbiranja prahu zmanjša nevarnost v zvezi s prahom.

#### 4) Uporaba in vzdrževanje električnega orodja

a) Električnega orodja ne preobremenjujte. Za izbrano delo uporabite ustrezno električno orodje.

Z ustreznim električnim orodjem boste delo opravili bolje in varneje.

b) Električnega orodja ni dovoljeno uporabiti, če s stikalom orodja ne morete vključiti in izključiti.

Električno orodje, ki ga ni možno upravljati s stikalom, je nevarno in ga je treba popraviti.

c) Preden orodje predelate, spremenite priključke ali orodje shranite, iztaknite vtič iz omrežnega vira in/ali baterijski sklop z električnega orodja.

S takšnimi preventivnimi varnostnimi ukrepi zmanjšate nevarnost neželenega zagona orodja.

d) Električno orodje shranite izven dosega otrok in ne dovolite upravljati orodja osebam, ki orodja ne poznajo in ki niso prebrale navodil.

Električno orodje je nevarno v rokah neusposobljenih uporabnikov.

e) Električno orodje vzdržujte. Pregledujte, če je pogoje, ki lahko vplivajo na delovanje električnega orodja.

Poškodovano električno orodje je treba pred uporabo popraviti.

Vzrok mnogih nesreč je slabo vzdrževano električno orodje.

f) Rezalno orodje mora biti ostro in čisto.

Pravilno vzdrževano rezalno orodje z ostrimi rezilnimi robovi manj pogosto zavira in ga je lažje upravljati.

g) Električno orodje, priključke in svedre ipd. uporabljajte v skladu s temi navodili, pri čemer upoštevajte pogoje dela in izbrane naloge.

Z uporabo električnega orodja v druge namene nastopi nevarna situacija.

## 5) Servis

- a) Električno orodje lahko servisira le usposobljen delavec, ki mora uporabljati enake nadomestne dele.

*Na ta način se ohrani varnost električnega orodja.*

## VARNOSTNI UKREP

**Preprečite dostop otrokom in nemočnim osebam.**

**Orodje, ki ga ne uporabljate, shranite izven dosega otrok in nemočnih oseb.**

## VARNOSTNA OPOZORILA ZA VERIŽNO ŽAGO

1. Ne segajte v bližino verige žage, kadar verižna žaga deluje. Preden zaženete verižno žago se prepričajte, da se veriga žage ničesar ne dotika. Trenutek nepozornosti med delom z verižno žago lahko povzroči, da se vaša oblačila ali telo zaplete v žago.
2. Verižno žago vedno držite z vašo desno roko za zadnji ročaj in vašo levo roko za sprednji ročaj. Držanje verižne žage z obrnjeno konfiguracijo rok povečuje tveganje za osebne poškodbe, zato se tega ne sme delati.
3. Ker se lahko veriga žage dotakne skritega ožičenja ali priključno vrstico, držite električno orodje le za izolirani del. Pri stiku verige žage z "živno" žico, postanejo "živi" tudi izpostavljeni kovinski deli električnega orodja, ki lahko povzročijo električni udar za uporabnika.
4. Uporabljajte zaščitna očala in zaščito za ušesa. Nadalje se priporoča zaščitna oprema za glavo, roke, noge in stopala. Ustrezna zaščitna oblačila zmanjšajo osebne poškodbe zaradi ostankov, ki letijo po zraku, ali naključnega stika z verigo žage.
5. Z verižno žago ne režite v drevesa. Delovanje verižne žage, medtem ko je v drevesu, lahko povzroči osebne poškodbe.
6. Vedno imejte trden položaj in delajte z žago le, kadar stojite na stabilni, varni in ravni površini. Drsljive ali nestabilne površine, kot so lestve, lahko povzročijo izgubo ravnotežja ali nadzora nad verižno žago.
7. Pri rezanju vej pod napetostjo, pazite na skok nazaj. Ko se napetost v lesnih vlaknih sprosti, lahko veja pod vzmetjo udari uporabnika in/ali vrže verižno žago izven nadzora.
8. Bodite izredno pazljivi kadar režete grmičje in mladike. Tanek material se lahko zatakne v verigo žage in ga udari proti vam ali vas potegne iz ravnotežja.
9. Verižno žago nosite za sprednji ročaj z izklopljeno verižno žago in usmerjeno proč od telesa. Pri transportu in shranjevanju verižne žage, vedno namestite pokrov za letev. Primerno ravnanje z verižno žago zmanjša verjetnost slučajnega stika s premikajočo se verigo žage.
10. Sledite navodilom za podmazovanje, napenjanje verige in menjavo dodatkov. Nepravilno napeta ali podmazana veriga lahko počni ali se poveča možnost udarca nazaj.
11. Ročaji morajo biti vedno suhi, čisti in brez olja ali maščobe. Mastni, oljni ročaji so spolzki in povzročajo izgubo nadzora.
12. Režite samo les. Verižne žage ne uporabljajte za namene, za katere ni predvidena. Na primer: ne uporabljajte verižne žage za rezanje plastike, zidarskih ali nelesenih gradbenih materialov. Uporaba verižne žage, ki se razlikuje od namenske, lahko povzroči nevarno situacijo.

## Vzroki udarca nazaj in njegovo preprečevanje s strani uporabnika: (SI. 1)

Do udarca nazaj lahko pride, če se konica letve dotakne predmeta, ali če se les zapre in stisne verigo žage v rez.

Dotik konice lahko v nekaterih primerih povzroči nenadno nasprotno reakcijo tako, da dvigne letev in jo vrže nazaj proti uporabniku.

Stiskanje verige žage vzdolž vrha letve lahko vodilno letev hitro potisne nazaj proti uporabniku.

Katerakoli od teh reakcij lahko povzroči, da izgubite kontrolo nad žago, kar lahko vodi do resnih osebnih poškodb. Ne zanašajte se izključno na varnostne priprave, vgrajene v vašo žago. Kot uporabnik verižne žage morate opraviti nekaj korakov, da bo vaše rezanje potekalo brez nesreč ali poškodb.

Udarec nazaj je rezultat zlorabe in/ali napačnih postopkov ali pogojev delovanja orodja in se mu je mogoče izogniti s pravilnimi previdnostnimi ukrepi, kot so navedeni v nadaljevanju.

- Ohranjajte trden prijem tako, da palci in prsti obkrožajo ročaje verižne žage, z obema rokama na žagi in pozicionirajte vaše telo in roke tako, da vam omogočajo zadržati sile udarca nazaj. Uporabnik lahko nadzira sile udarca nazaj tako, da ustrezno varnostno ukrepa. Ne izpustite verižne žage.
- Ne segajte predaleč in ne režite nad višino ramen. To pomaga preprečiti nehoteni dotik konice in omogoča boljši nadzor nad verižno žago v nepričakovanih situacijah.
- Uporabite le nadomestne letve in verige, ki jih navaja proizvajalec. Nepravilna zamenjava letev in verig lahko povzroči zlom verige in/ali udarec nazaj.
- Upošteвайте navodila proizvajalca za ostrenje in vzdrževanje verige žage. Znižanje globinskega zoba lahko vodi do povečanega udarca nazaj.

## Funkcija verižne zavore:

Če verižna žaga udari ob trden predmet pri veliki hitrosti, burno reagira in udari nazaj. To je težko nadzorovati in je lahko nevarno, še posebej pri lahkih orodjih, ki se pogosto uporabljajo v vseh položajih. Verižna zavora nemudoma zaustavi vrtečo se verigo, če pride do nepričakovanega udarca nazaj. Verižna zavora se lahko sproži s pritiskom roke ob ročno zaščito ali samodejno s samim udarcem nazaj.

Verižno zavoro se lahko ponastavi le potem, ko se motor popolnoma zaustavi. Ponastavite ročaj v položaj zadaj (SI. 2). Delovanje verižne zavore preverite vsak dan.

## DODATNA VARNOSTNA OPOZORILA

1. Uporabite električno napetost, ki je navedena na tipski tablici za vir napetosti.
2. Uporaba previsoke napetosti lahko vodi do poškodb.
3. Delajte brez pritiska. Poleg tega, naj bo vaše telo vedno toplo.
4. pred začetkom dela, premislite o potrebnih delovnih postopkih in delu, da preprečite nesreče, sicer lahko pride do poškodb.
5. Ne uporabljajte v primeru slabega vremena, kot je močan veter, dež, sneg, megla, ali na območjih, kjer pogosto prihaja do padanja kamenja ali plazov. V slabem vremenu je lahko presoja zmanjšana in vibracije lahko privedejo do katastrofe.
6. V primeru slabe vidljivosti, kot na primer med slabim vremenom ali ponoči, ne uporabljajte naprave. Poleg tega je ne uporabljajte v dežju ali na mestih, ki so izpostavljena dežju. Nestabilno oporišče ali izguba ravnotežja lahko povzročita nesrečo.

6. Pred začetkom uporabe naprave preverite letev in verigo žage.
- Če sta letev ali veriga žage počena, ali je proizvod opraskan ali zviti, ne uporabljajte naprave.
  - Preverite, ali sta letev in veriga žage varno nameščena. Če sta letev ali veriga žage razklana ali premaknjena, lahko to vodi do nesreče.
7. Pred začetkom dela, preverite in zagotovite, da stikalo ni vklopljeno, razen če je gumb za odklepanje pritisnjen.  
Če naprava ne deluje pravilno, takoj prekinite uporabo in se za popravilo obrnite na vaš Hitachi-jev pooblaščen servisni center.
8. Verigo žage namestite pravilno, v skladu s priročnikom z navodili.  
Če ni nameščena pravilno, se bo veriga žage snela z letve in lahko pride do poškodbe.
9. Nikoli ne odstranjujte nobene varnostne priprave, nameščene na verižni žagi (zavorna ročica, gumb za odklepanje, lovilec verige itd.).  
Poleg tega jih ne spreminjajte ali onesposablajte.  
Lahko pride do poškodb.
10. V naslednjih primerih izklopite stikalo in zagotovite, da se veriga žage ne premika več:
- Če se žaga ne uporablja ali je v popravilu.
  - Pri premikih na novo delovno lokacijo.
  - Pri pregledovanju, naravnavanju ali menjava verige žage, letve, kasete za verigo ali drugega dela.
  - Pri ponovnem polnjenju verižnega olja.
  - Ko odstranjujete prah itd. s telesa.
  - Ko odstranjujete ovire, smeti ali žagovino, povzročeno z delom, z delovnega območja.
  - Ko odložite napravo ali ko odidete proč od naprave.
  - V drugih primerih, če zaznate nevarnost ali pričakujete tveganje.
- Če se veriga žage še vedno premika, lahko pride do nesreče.
11. Delo naj bi v splošnem potekalo individualno. Kadar je udeleženi več oseb, zagotovite zadostno razdaljo med njimi.  
Zlasti pri podiranju dreves ali pri delu na pobočju, če pričakujete padanje, kotaljenje ali drsenje dreves, zagotovite, da ni nevarnosti za druge delavce.
12. Ostanite več kot 15 m proč od drugih oseb.  
Poleg tega, če delate z več osebami, ostanite 15 m ali več narazen.
- Obstaja tveganje trčenja z raztresenim materialom in drugih nesreč.
  - Pripravite opozorilno piščalko itd. in vnaprej določite ustrezno kontaktno metodo za druge delavce.
13. Pred podiranjem dreves zagotovite naslednje:
- Pred podiranjem določite varno lokacijo za evakuacijo.
  - Vnaprej odstranite ovire (npr. veje, grme).
  - Na podlagi celovite ocene stanja drevesa, ki ga je treba podreti (npr. upognjenost debla, napetost vej), in okoliških razmer (npr. stanje sosednjih dreves, prisotnost ovir, teren, veter), se odločite o smeri, v katero bo drevo padlo, in nato načrtujte postopek sečnje.  
Lahkomiselno podiranje lahko privede do poškodb.
14. Pri podiranju dreves zagotovite naslednje:
- Med delom bodite zelo previdni na smer, v katero drevesa padajo.
  - Pri delu na pobočju zagotovite, da se drevo ne bo kotalilo, vedno delajte z zgornje strani terena.
  - Ko začne drevo padati, izklopite napravo, opozorite okolico, in se nemudoma umaknite na varno lokacijo.
  - Če se veriga žage ali letev med delom zapleteta v drevo, izklopite napravo in uporabite zagozdo.
15. Če se zmogljivost naprave med uporabo zmanjša ali če opazite neobičajen zvok ali vibracije, takoj izklopite napravo in prenehajte z uporabo, ter se obrnite na vaš Hitachi-jev pooblaščen servisni center za pregled ali popravilo.  
Če nadaljujete z uporabo, lahko pride do poškodbe.
16. Če naprava po nesreči pade ali je izpostavljena udarcem, jo skrbno preglejte glede poškodbe ali razpok in zagotovite, da ni deformacij.  
Če je naprava poškodovana, počena ali deformirana, lahko pride do poškodbe.
17. Ko napravo transportirate z avtom, jo zavarujte in preprečite njeno premikanje.  
Obstaja nevarnost nesreče.
18. Ne vklopljajte naprave, medtem ko je kasete za verigo nameščena.  
Lahko pride do poškodb.
19. Zagotovite, da v materialu ni žebeljev ali drugih tujkov.  
Če veriga žage udari ob žebelj itd., lahko pride do poškodb.
20. Da preprečite, da bi se letev zapletla z materialom, ko sekate na robu ali ko je med rezanjem podvržena teži materiala, namestite podporo blizu mesta rezanja.  
Če se letev zaplete, lahko pride do poškodb.
21. Če se napravo po uporabi transportira ali shrani, odstranite verigo žage ali namestite pokrov verige.  
Če veriga žage pride v stik z vašim telesom, lahko pride do poškodb.
22. Za napravo ustrezno skrbite.
- Da zagotovite, da se delo lahko varno in učinkovito opravlja, skrbite za verigo žage in omogočite, da zagotavlja optimalno kakovost rezanja.
  - Pri menjavi verige žage ali letve, vzdrževanju trupa, dolivanju olja itd., sledite priročniku z navodili.
23. V trgovini zahtevajte popravilo naprave.
- Če se spreminjate tega proizvoda, ker že ustreza veljavnim varnostnim standardom.
  - Za vsa popravila se vedno obrnite na vaš Hitachi-jev pooblaščen servisni center.  
Če poizkušate napravo popraviti sami, lahko to povzroči nesrečo ali poškodbe.
24. Kadar naprave ne uporabljate, jo pravilno shranite.  
Izpustite verižno olje, in shranite na suhem mestu izven dosega otrok ali na zaklenjenem mestu.
25. Če opozorilna nalepka ni več vidna, se lušči ali je drugače nejasna, namestite novo opozorilno nalepko.  
Za opozorilno nalepko se obrnite na vaš Hitachi-jev pooblaščen servisni center.
26. Med delom izpolnjujete veljavna lokalna pravila in uredbe.

## SPECIFIKACIJE

Model	CS30Y	CS35Y	CS40Y	CS45Y
Dolžina letve (max. dolžina rezanja)	300 mm	350 mm	400 mm	450 mm
Tip letve	P012-50CR	P014-50CR	P016-50CR	POH18-50CR
Napetost (po območjih)*1	(110 V, 220 V, 230 V, 240 V) ~			
Vhodna moč*1	110 V: 1560 W		220 V, 230 V, 240 V: 2000 W	
Hitrost verige brez obremenitve	14,5 m/s			
Tip verige	91PX-45 (Oregon)	91PX-52 (Oregon)	91PX-57 (Oregon)	91PX-64 (Oregon)
Verižna delitev/Zob	9,53 mm (3/8") / 1,27 mm (0,05")			
Verižnik	Število zob: 6			
Oljna črpalka	Samodejna			
Prostornina rezervoarja za verižno olje	150 ml			
Zaščita pred preobremenitvijo	Električna			
Verižna zavora	Ročno aktivirana			
Teža*2	5,2 kg	5,4 kg	5,4 kg	5,5 kg

\*1 Preverite imensko ploščo na izdelku, saj je vrednost odvisna od področja.

\*2 Teža: V skladu z EPTA postopkom 01/2003

## STANDARDNA OPREMA

- |                           |   |
|---------------------------|---|
| (1) Kaseta za verigo..... | 1 |
| (2) Letev.....            | 1 |
| (3) Veriga.....           | 1 |
| (4) Sponka vtiča*.....    | 1 |

\* Ni na voljo v nekaterih prodajnih področjih.

Standardni pribor je predmet sprememb brez obvestila.

## OPCIJSKA OPREMA (se prodaja posebej)

- Olje za verižno žago
- Okrogla pila
- Šablona za globinski zob  
Okroglo pilo in šablono za globinski zob se uporabljata za ostrenje rezil verige. Za njuno uporabo se obrnite na točko z naslovom "Ostrenje rezila verige".
- Kaseta za verigo  
Med prenašanjem ali shranjevanjem verižne žage mora biti pokrov verige vedno na verigi.

Opcijski pribor je predmet sprememb brez obvestila.

## UPORABA

- Običajno žaganje lesa.

## PRED UPORABO

## 1. Vir napetosti

Zagotovite, da je vir napetosti, ki ga boste uporabili enak zahtevam vira napetosti, ki je določen na imenski plošči izdelka.

## 2. Stikalo za napetost

Prepričajte se, da je stikalo za napetost v položaju OFF (izključeno). Če je vtičnik priključen na vtičnico, ko je stikalo v položaju ON (vključeno), bo električno orodje takoj začelo delovati ter lahko povzroči resno nesrečo.

## 3. Podaljševalni kabel

Če je delovno območje oddaljeno od vira napetosti, uporabite podaljševalni kabel primerne debeline in nazivne kapacitete. Podaljševalni kabel naj bo čim krajši.

## 4. Preverite napon verige

Nepravilen napon verige lahko povzroči poškodbo verige in letve, ter resno nesrečo. Pred uporabo vedno preverite, da je napon na verigi pravilen.

## 5. Rezervoar za olje napolnite z oljem

Ta naprava je dobavljena brez olja v rezervoarju za olje.

Pred uporabo odstranite pokrov za olje in rezervoar napolnite z dodatnim oljem.

Ta naprava je dobavljena brez olja v rezervoarju za olje.

Pred uporabo odstranite pokrov za olje in rezervoar z oljem za verižno žago (dobavljivo ločeno), ali motornim oljem SAE 20 ali 30. Ne uporabljajte umazanega ali degradiranega olja. Občasno preverite rezervoar za olje, ki naj bo med delovanjem žage vedno poln.

6. Priporočljivo je, da uporabite zaščitno stikalo za okvarno napetost ali zaščitno stikalo za okvarni tok.

## MONTAŽA VERIGE ŽAGE IN LETVE

## OPOZORILO

- Ne uporabljajte druge verige žage ali letve, kot je navedena v "SPECIFIKACIJE".
- Prepričajte se, da je stikalo izklopljeno in da je vtič odklopljen iz vtičnice.
- Pri ravnanju z verigo žage vedno nosite rokavice.
- Napon za priteg specialne matice je bil nastavljen na optimalni nivo. V nobenem primeru ga ne rahljajte ali pritegujte.

## 1. Odstranjevanje verige žage

- Preverite in se prepričajte, da je bila verižna zavora sproščena, preden odstranite pokrov. **(SI. 2)**
- Nekoliko odvijte gumb in nato odvijte številčnico za napon, da sprostite napon na verigi žage. **(SI. 3)**
- Popolnoma odvijte gumb in nežno odstranite stranski pokrov.
- Nežno odstranite letev in verigo žage.

**2. Pritrjevanje verige žage**

- (1) Letev postavite na pritrjevalni sornik.
- (2) Verigo žage ovijte preko verižnika in pri tem pazite na smer, v katero gleda, in nato namestite verigo žage v utor letve. **(SI. 4)**
- (3) Namestite sponko na stranskem pokrovu v ohišje, namestite stranski pokrov, zavrtite številčnico za napon, poravnajte zatič za napon verige z odprtino na letvi in ga pritrдите na stranski pokrov. **(SI. 5 in 6)**

**POZOR**

- Če se gumb pritegne preden se zavrti številčnica za napon, se bo številčnica za napon zaklenila in se ne bo vrtela.
- (4) Nežno pritisnite vrh gumba, da ga vstavite v odprtino vijaka, pritegnite ga in nato sledite navodilom v "Naravnavanje napona verige".

**POZOR**

- Ko ovijate verigo žage preko verižnika, držite posebno matico na mestu, da preprečite, da bi se verižnik vrtel. **(SI. 7)**
- Če se specialna matica slučajno razrahlja ali pritegne, takoj prenehajte z uporabo in zahtevajte popravilo. Uporaba verižne žage v takšnem stanju lahko prepreči, da bi verižna zavora normalno delovala in posledica so lahko nevarne situacije.

**NARAVNAVANJE NAPONA VERIGE****OPOZORILO**

- Prepričajte se, da je stikalo izklopljeno in da je vtič odklopljen iz vtičnice.
  - Pri ravnanju z verigo žage vedno nosite rokavice.
  - Napon za priteg specialne matice je bil nastavljen na optimalni nivo. V nobenem primeru ga ne rahljajte ali pritegujte.
- (1) Dvignite konec letve in obrnite številčnico za napon, da naravnate napon verige žage. **(SI. 8)**
  - (2) Nastavite napon verižne žage tako, da je reža med robom gonilnih členov verige in letvijo 0,5 mm od 1 mm, ko verigo previdno dvignete v sredini letve. **(SI. 9)**
  - (3) Ko je naravnavanje končano, dvignite konec letve in trdno pritrdite gumb. **(SI. 8)**
  - (4) Zavrtite verigo žage približno polovico obrata, ob tem nosite rokavice, da ponovno preverite, da je napon na verigi pravičen.

**POZOR**

Če verige žage ni mogoče zavrteti, preverite in se prepričajte, da ni bila uporabljena verižna zavora.

**PRITRJEVANJE SPONKE VTIČA**

Sponka vtiča preprečuje, da bi se vrivco, ki poteka od električnega vtiča, izvleklo. **(SI. 10)**

**DELOVANJE STIKALA****OPOZORILO**

- Ne zavarujte gumba za odklepanje stikala, medtem ko je le-ta pritisnjen. Če stikalo pomotoma potegnete, lahko to povzroči nepričakovan zagon verižne žage, kar bi lahko vodilo do poškodb.
- (1) Poskrbite, da verižna žaga ni vklopljena, in nato vstavite električni vtič v vtičnico.
  - (2) Verižna žaga se vklopi, ko se potegne gumb za odklepanje, in se izklopi, ko se gumb za odklepanje spusti. **(SI. 11)**

**PREVERJANJE IZTISNJENJA VERIŽNEGA OLJA**

- Veriga žage in letev se samodejno podmažeta z verižnim oljem, ko se verižna žaga vklopi. Preverite in prepričajte se, da se verižno olje normalno nanaša od konce letve. **(SI. 12)**
  - Če se olje ne iztiska potem ko se veriga vrti dve ali tri minute, preverite in se prepričajte, da se okoli odprtine za olje ni nabrala žagovina.
  - Količina iztisnjenega verižnega olja se lahko naravna z nastavitvenim vijakom za olje. **(SI. 13)**
- Rezanje debelih kosov lesa pomeni težko obremenitev za verižno žago, zato poskrbite, da se količina iztisnjenega olja v teh primerih poveča.

**POZOR**

Funkcija za mehak zagon se aktivira, ko se verižna žaga vklopi in se vrtenje žage verige počasi začne. Počakajte, da se izgradi vrtenje, preden začnete z delom.

**ZAŠČITNI KROGOTOK**

Verižna žaga je opremljena z zaščitnim krogotokom, da prepreči škodo na njej. Motor se bo samodejno zaustavil, če se verižno žago prekomerno obremeni, na primer s tem, da se z njo skuša na silo prerezati trd les, itd.

V tem primeru izklopite verižno žago, izolirajte vzrok za zaustavitev motorja, in jo nato ponovno vklopite. Ponovno začnite delati potem, ko je vzrok problema popolnoma odpravljen.

Počakajte najmanj dve sekundi po izklopu verižne žage, potem ko se je avtomatsko zaustavila, preden jo ponovno vklopite.

**POSTOPEK REZANJA****1. Splošni postopki rezanja**

- (1) Vključite (ON) napajanje, medtem ko žago držite nekoliko proč od lesa za rezanje. Žagati začnite šele takrat, ko je naprava dosegla polno hitrost.
- (2) Kadar žagate tanek kos lesa, pritisnite osnovni del letve proti lesu in žagajte navzdol, kot prikazano na **SI. 14**.
- (3) Kadar žagate debel kos lesa, pritisnite špico na sprednjem delu naprave proti lesu in ga režite z delovanjem ročice, medtem ko špico uporabljate kot oporo, kot prikazano na **SI. 15**.
- (4) Ko les žagate vodoravno, obrnite trup naprave v desno tako, da je letev spodaj in držite zgornji del stranskega ročaja z vašo levo roko. Držite letev vodoravno in namestite špico, ki je na sprednjem delu trupa naprave, na les. Ob uporabi špice kot oporo, zarezite v les tako, da obrnete ročaj v desno. **(SI. 16)**
- (5) Ko zarezete v les od spodaj, se z zgornjim delom letve narahlo dotaknite lesa. **(SI. 17)**
- (6) Pred uporabo skrbno preučite navodila za ravnanje ter zagotovite praktična navodila pri uporabi verižne žage, ali najmanj dvakrat poskusno delajte z verižno žago tako, da okroglo deblo režete po dolžini na tnalno za žaganje.
- (7) Ko režete hlode ali debela, ki niso podprta, jih ustrezno podprite tako, da jih med uporabo fiksirate s tnalno za žaganje ali drugo ustrezno metodo.

**POZOR**

- Ko režete les od spodaj, obstaja nevarnost, da se trup naprave potisne nazaj proti uporabniku, če veriga močno udari z lesom.
- Ne režite v celoti skozi les tako, da začnete od spodaj, saj obstaja nevarnost, da letev poleti navzgor brez nadzora, ko je rez končan.

- Vedno preprečite, da se delujoča verižna žaga dotakne tal ali žičnatih ograj.

## 2. Rezanje vej

- (1) Rezanje vej s stoječega drevesa:

Debelo vejo je treba najprej odrezati na točki, ki je oddaljena od debla drevesa.

Najprej zarezite približno eno tretjino poti od spodaj, in nato odrežite vejo od zgoraj. Končno odrežite preostali del veje ravno ob deblu drevesa. (SI. 18)

### POZOR

- Vedno pazite, da se izognete padajočim vejam.
- Vedno bodite pripravljeni na odboj verižne žage.
- (2) Rezanje vej s podrtih dreves:

Najprej odrežite veje, ki se ne dotikajo tal, nato odrežite tiste, ki se dotikajo tal. Ko režete debele veje, ki se dotikajo tal, najprej zarezite približno pol poti od zgoraj, nato odrežite vejo od spodaj. (SI. 19)

### POZOR

- Ko odrežete veje, ki se dotikajo tal, pazite, da se letev ne uklene zaradi pritiska.
- Med zadnjo fazo rezanja, pazite na nenadno kotaljenje hloda.

## 3. Rezanje hloda

Ko režete hlod, ki je nameščen kot prikazano na SI. 20, najprej zarezite približno eno tretjino poti od spodaj, nato režite od zgoraj celotno pot navzdol. Ko režete hlod, ki obkroža prazen prostor, kot prikazano na SI. 21, najprej zarezite približno dve tretjine poti od zgoraj, nato režite od spodaj navzgor.

### POZOR

- Zagotovite, da se letev v deblu zaradi pritiska ne uklene.
- Ko delate na nagnjenih tleh, pazite, da stojite na zgornji strani debla. Če stojite na spodnji strani terena, se lahko odrezano deblo zakotali proti vam.

## 4. Podiranje dreves

- (1) Zasekajte (1) kot prikazano na SI. 22):

Zasek izvedite v smeri, v katero želite, da drevo pade. Globina zaseka mora biti 1/3 premera drevesa. Nikoli ne podirajte dreves brez pravičnega zaseka.

- (2) Podžagajte (2) kot prikazano na SI. 22):

Naredite rez podžagovanja približno 5 cm nad in vzporedno z vodoravnim zasekom. Če se veriga med rezanjem zaplete, zaustavite žago in uporabite zagozdo, da jo osvobodite. Ne prerežite skozi drevo.

### POZOR

- Dreves se ne sme podirati na način, ki bi ogrozil katerokoli osebo, zadel katerokoli oskrbovalno linijo ali povzročil premoženjsko škodo.
- Pazite, da stojite na zgornji strani terena, ker se bo drevo, ko je podrto, verjetno zakotalilo ali zdrsnilo pa pobočju navzdol.

## OSTRENJE REZILA VERIGE

### POZOR

Zagotovite, da je orodje odklopljeno z električnega vira, preden izvajate naslednje korake.

Nosite rokavice, da zaščitite vaše roke.

Topa in izrabljena rezila žage zmanjšajo učinkovitost orodja in motor in različne dele stroja po nepotrebem preobremenjujejo. Da bi ohranili optimalno učinkovitost je treba rezila verige pogosto kontrolirati in jih pravilno izostriti in naravnati. Ostrenje rezil in naravnavanje globinskega zoba je treba opraviti v sredini letve, z verigo pravilno nameščeno na napravo.

## 1. Ostrenje rezila

Dodatek - okroglo pilo je treba držati proti rezilu verige tako, da se ena petina njenega premera razteza nad vrh rezila, kot prikazano na SI. 23. Rezila ostrite tako, da držite okroglo pilo pod kotom 30° glede na letev, kot prikazano na SI. 24, pri čemer zagotovite, da se okrogla pila drži ravno, kot prikazano na SI. 25. Poskrbite, da so vsa rezila žage piljena pod istim kotom, sicer se bo učinkovitost rezanja orodja zmanjšala. Ustrezni koti za pravilno ostrenje rezil so prikazani na SI. 26.

Vsa rezila morajo biti enake dolžine.

## 2. Nastavitev globinskega zoba

Za to delo uporabite opcijski dodatek šablono za globinski zob in standardno ploščato pilo, ki jo dobite v lokalnih trgovinah. Dimenzija, prikazana na SI. 27, se izmeruje globinski zob. Globinski zob narekuje količino reza (vreza), in ga je treba natančno vzdrževati. Optimalni globinski zob za to orodje je 0,635 mm.

Po večkratnem ostrenju rezila, se globinski zob zniža. Skladno s tem po vsakih 3-4 ostrenjih namestite šablono za globinski zob kot prikazano na SI. 28, in odplite tisti del, ki štrli na zgornjo ploskvijo šablone za globinski zob.

## VZDRŽEVANJE IN PREGLEDOVANJE

### 1. Pregled verige

- (1) Pazite, da občasno pregledate napon verige. Če je veriga postala ohlapna, naravnajte napon po navodilu iz dela z naslovom "Naravnavanje napona verige".
- (2) Če so rezila verige postala topa, jih izostrite po navodilu iz dela z naslovom "Ostrenje rezila verige".
- (3) Ko končate z žaganjem, temeljito naoljite verigo in letev tako, da tri ali štirikrat pritisnete gumb za olje, medtem ko se veriga vrti. To prepreči rjavenje.

### 2. Čiščenje letve

Če se utor letve ali odprtina za olje zamašita z žagovino, se zmanjša kroženje olja, kar lahko povzroči škodo na orodju. Občasno odstranite pokrov verige in očistite utor in odprtino za olje z dolgo žico, kot prikazano na SI. 29.

### 3. Čiščenje notranjosti stranskega pokrova

Delovanje številčnice za napon in gumba postaneta počasna, če pride do kopičenja žagovine ali druge snovi v notranjosti stranskega pokrova, in v nekaterih primerih se popolnoma prenehata premikati. Po uporabi verižne žage in menjavi verige žage, itd., vstavite izvijač s ploščato glavo v režo pod številčnico za napon kot prikazano na SI. 30, dvignite gumb in številčnico za napon in počasi odstranite izvijač, da očistite notranjost stranskega pokrova in odstranite vso žagovino.

### 4. Pregled grafitnih krtačk (SI. 31)

Motor uporablja grafitne krtačke, ki so potrošni material. Ker močno obrabljene krtačke lahko pomenijo težave z motorjem, zamenjajte grafitne krtačke z novimi z enako št., kot je označena na sliki. Grafitne krtačke zamenjajte, ko se obrabijo do "omejitve obrabe". Poleg tega grafitne krtačke redno čistite in poskrbite za prosto drsenje krtačk v držalih. Število karbonskih krtačk se razlikuje glede na uporabljeno napetost.

### 5. Menjava karbonskih krtačk

Razstavite pokrov krtače z izvijačem s philipsovo glavo. Karbonske krtače se nato z lahkoto odstranijo. (SI. 32)

### POZOR

Pazite, da med tem delom ne deformirate ročaja krtače.

**6. Pregled montažnih vijakov**

Redno preverjajte vse montažne vijake in se prepričajte, da so primerno zaviti. Če se katerikoli vijak odvijne, ga takoj zavijte. Če tega ne naredite lahko pride do resnih nesreč.

**7. Vzdrževanje motorja**

Navijte enote motorja je "srce" električnega orodja. Bodite zelo pazljivi, da navitja ne poškodujete in/ali zmočite z oljem ali vodo.

**8. Seznam servisnih delov****POZOR**

Popravila, spremembe in pregled Hitachi električnega orodja mora izvajati pooblaščen servisni center Hitachi.

Pri zahtevi za popravilo ali vzdrževanje bo v veliko pomoč, če pooblaščenemu servisnemu centru Hitachi skupaj z orodjem izročite tudi ta seznam delov.

Pri uporabi in vzdrževanju električnih orodijih je treba upoštevati varnostne uredbe in standarde, ki so določene za vsako državo.

**SPREMEMBE**

Hitach električna orodja se nenehno izboljšujejo in spreminjajo, da bi vključevala najnovejše tehnološke napredke.

Torej se lahko nekateri deli, spremenijo brez vnaprejšnjega obvestila.

---

**GARANCIJA**

---

Garantiramo za Hitachi električna orodja v skladu z ustavno/državno veljavnimi uredbami. Garancija ne pokriva napak ali poškodb, ki nastanejo zaradi nepravilne uporabe, zlorabe ali normalne obrabe. V primeru pritožbe pošljite nerazstavljeno električno orodje skupaj z GARANCIJSKIM CERTIFIKATOM, ki ga najdete na koncu teh navodil za uporabo, na pooblaščen servisni center Hitachi.

**OPOMBA**

Zaradi HITACHIJEVEGA nenehnega programa raziskav in razvoja se specifikacije lahko spremenijo brez vnaprejšnjega obvestila.

---

**Informacije o hrupu in vibracijah**

Izmerjene vrednosti so bile določene glede na EN 60745 in navedeno v skladu z ISO 4871.

Tipičen A-obremenjen nivo moči zvoka: 103 dB (A)  
 Tipičen A-obremenjen nivo zvočnega pritiska: 90 dB (A)  
 Spremenljivost KpA: 2 dB (A)

Obvezna uporaba zaščitne sluha.

Skupna vrednost vibracij (vsota vektorja triax) je v skladu s standardom EN60745.

**ah** = 4,0 m/s<sup>2</sup>  
 Negotovost K = 1,5 m/s<sup>2</sup>

Skupna vrednost vbracij je bila merjena v skladu s standardno testno metodo in se lahko uporablja za primerjavo enega orodja z drugim. Uporablja se lahko tudi kot prvotna ocenitev izpostavljenosti.

**OPOZORILO**

- Emisija vibracij med dejansko uporabo električnega orodja se lahko razlikuje od navedene vrednosti - odvisno od načina uporabe orodja.
- Prepoznajte varnostne ukrepe za zaščito uporabnika, ki temeljijo na oceni izpostavljanja v dejanskih pogojih uporabe (pri upoštevanju vseh delov obratovalnega ciklusa, kot so obdobja, ko je orodje izključeno, in ko orodje teče v prostem teku, poleg časa sproženja).



---

**ČO JE ČO?**

---

1. Tlačidlo odomknutia: tlačidlo, ktoré zabraňuje náhodnému použitiu spúšte.
2. Kryt olejovej nádrže: kryt na uzavretie olejovej nádrže.
3. Reťaz: slúži ako rezný nástroj.
4. Vodiaca lišta: časť, ktorá podopiera a vedie reťaz.
5. Ozubená opierka: zariadenie, ktoré pri kontakte so stromom alebo guľatinou funguje ako ústredný bod.
6. Sklo na kontrolu oleja: okienko na kontrolu množstva reťazového oleja.
7. Brzda reťaze: zariadenie na zastavenie alebo zablokovanie reťaze.
8. Predné držadlo: podporné držadlo nachádzajúce sa na alebo smerujúce k prednej časti hlavného tela.
9. Zadné držadlo: podporné držadlo nachádzajúce sa na vrchnej časti hlavného tela.
10. Spínač: zariadenie aktivované prstom.
11. Bočný kryt: ochranný kryt vodiacej lišty, reťaze, spojky a ozubeného kolesa, keď sa reťazová píla používa.
12. Volič napnutia: zariadenie na úpravu napnutia reťaze.
13. Otočný regulátor: otočný regulátor na zaistenie voliča napnutia a bočného krytu.
14. Puzdro na reťaz: puzdro na zakrytie vodiacej lišty a reťaze, keď sa náradie nepoužíva.
15. Svorka na zástrčku: pomôcka, ktorá zabraňuje vytiahnutiu zástrčky zo zásuvky predlžovacieho kábla.

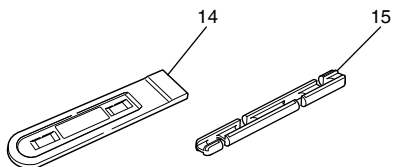
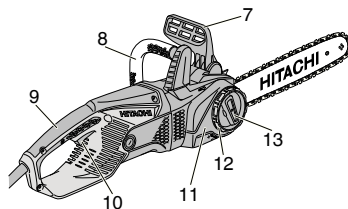
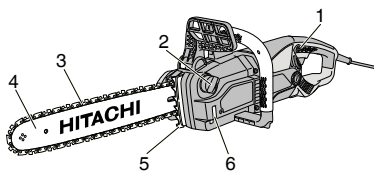

## VŠEOBECNÉ INFORMÁCIE O BEZPEČNOSTI ELEKTRICKÉHO NÁRADIA

### ⚠ VÝSTRAHA

Prečítajte si všetky bezpečnostné výstrahy a všetky pokyny.

Nedodržanie výstrah a pokynov môže viesť k zasiahnutiu elektrickým prúdom, požiaru a/alebo vážnemu poraneniu osoby.

Všetky výstrahy a pokyny uschovajte pre možnú potrebu v budúcnosti.

Výraz „elektrické náradie“ uvedený na výstrahách označuje vaše zo siete napájané (sieťovým káblom vybavené) elektrické náradie alebo náradie napájané akumulátorom (bez sieťového kábla).

#### 1) Bezpečnosť na pracovisku

- Udržiavajte svoje pracovisko čisté a dobre osvetlené.**  
*Neporiadok a tmavé plochy zvyšujú pravdepodobnosť úrazov.*
- Nepoužívajte elektrické náradie vo výbušnom prostredí, ako napríklad v prítomnosti horľavých kvapalín, plynov alebo prachu.**  
*Elektrické náradie vytvára iskry, ktoré môžu zapáliť prach alebo výparu.*
- Počas práce s elektrickým náradím by sa mali okolostojaci a deti zdržiavať mimo pracovného priestoru.**  
*Ovvedenie pozornosti môže spôsobiť neschopnosť ovládania náradia.*

#### 2) Elektrická bezpečnosť

- Zástrčka elektrického náradia musí vyhovovať sieťovej zásuvke.**  
Žiadnym spôsobom a nikdy neupravujte zástrčku.  
*V spojení s uzemneným elektrickým náradím nepoužívajte žiadne prechodové zástrčky. Neupravené zástrčky a správne vyhovujúce zásuvky znižujú riziko zasiahnutia elektrickým prúdom.*
- Zabráňte telesnému kontaktu s uzemnenými povrchmi, akými sú potrubia, radiátory, sporáky a chladničky.**  
*Existuje zvýšené riziko zasiahnutia elektrickým prúdom v prípade, ak je vaše telo uzemnené.*
- Pracovné náradie nevystavujte účinkom dažďa alebo mokrého prostredia.**  
*Pri preniknutí vody do náradia sa zvyšuje riziko zasiahnutia elektrickým prúdom.*
- Kábel nepoužívajte na iné účely. Kábel nikdy nepoužívajte na prenášanie, ťahanie ani ťahaním za kábel náradie neodpájajte od prívodu energie. Kábel chráňte pred teplom, olejom, ostrými hranami alebo pohybujúcimi sa časťami. Poškodené alebo zamotané káble zvyšujú riziko zasiahnutia elektrickým prúdom.**
- Pri používaní elektrického náradia vonku používajte predĺžovací kábel vhodný na použitie vonku.**  
*Používanie kábla vhodného na používanie vonku znižuje riziko zasiahnutia elektrickým prúdom.*
- V prípade, ak je nevyhnutné používať elektrické náradie vo vlhkom prostredí, používajte prívod elektrického prúdu chránený zariadením pre zvyškový prúd (RCD).**  
*Používanie RCD znižuje riziko zasiahnutia elektrickým prúdom.*

#### 3) Osobná bezpečnosť

- Pri používaní elektrického náradia zostaňte pozorný, sústreďte sa na vykonávanú prácu a používajte všetky zmysly.**  
*Elektrické náradie nepoužívajte ak ste unavený, alebo ste pod vplyvom drog, alkoholu alebo liekov.*  
*Chvilka nepozornosti počas práce s elektrickým náradím môže spôsobiť vážne zranenie.*
  - Používajte osobné ochranné prostriedky. Vždy používajte ochranu očí.**  
*Ochranné prostriedky, akými sú proti prachová maska, protišmykové bezpečnostné topánky, ochranná prilba alebo ochrana sluchu, ktoré sa používajú pre patrické podmienky znižujú vznik osobných poranení.*
  - Zabráňte náhodnému spusteniu. Pred pripojením k sieťovému zdroju a/alebo akumulátoru, uchopením alebo prenášaním náradia prepnite vypínač do polohy OFF (VYP.).**  
*Prenášanie náradia s prstom na vypínači alebo budenie náradia elektrickým prúdom, kedy je spínač v polohe zapnutia (on) môže mať za následok úraz.*
  - Pred tým, ako zapnete elektrické náradie, odstráňte z neho akékoľvek nastavovacie kľúče alebo skrutkovače.**  
*Skrutkovač alebo kľúč, ktorý zostal pripojený k otáčajúcej sa časti prístroja môže spôsobiť zranenie.*
  - Nepreceňujte svoje možnosti. Vždy si zachovajte správnu rovnovahu a zabezpečte správny postoj.**  
*Toto umožní lepšie ovládanie elektrického náradia v neočakávaných situáciách.*
  - Vhodne sa oblečte. Pri práci nenoste voľný odiev alebo šperky. Zabráňte styku vlasov, oblečenia a rukavíc s pohybujúcimi sa časťami. Voľné oblečenie, šperky alebo dlhé vlasy sa môžu zachytiť do pohybujúcich sa častí.**
  - Ak je náradie vybavené pre pripojenie vysávača alebo vrecka na zachytávanie prachu, pripojte ich k náradiu a pri práci ich správne používajte.**  
*Používanie zariadení na zachytávanie prachu môže znížiť riziká spôsobené prachom.*
- #### 4) Používanie a starostlivosť o elektrické náradie
- Elektrické náradie nepreťažujte. Na prácu používajte vždy náradie, ktoré je na ňu určené.**  
*Správne elektrické náradie vykoná prácu, na ktorú je určené lepšie a bezpečnejšie.*
  - Náradie s poškodeným vypínačom, ktorý sa nedá otočiť do polohy pre zapnutie alebo vypnutie nepoužívajte.**  
*Akékoľvek náradie, ktoré nemôže byť ovládané vypínačom je nebezpečné a musí sa opraviť.*
  - Pred tým, ako vykonáte akékoľvek úpravy, výmenu príslušenstva alebo skôr, než elektrické náradie odložíte, odpojte ho od zdroja napájania a/alebo akumulátora.**  
*Tieto preventívne bezpečnostné opatrenia znižujú riziko náhodného spustenia elektrického náradia.*
  - Nečinné elektrické náradie uskladnite mimo dosahu detí a nedovoľte, aby osoby, ktoré nie sú oboznámené s elektrickým náradím alebo s týmto návodom toto elektrické náradie obsluhovali.**  
*V rukách neškolených osôb je elektrické náradie nebezpečné.*

- e) **Údržba elektrického náradia. Skontrolujte nesprávne centrovanie alebo zablokovanie pohyblivých častí, poškodenie častí, alebo akékoľvek iné okolnosti, ktoré by mohli ovplyvniť činnosť elektrického náradia. V prípade poškodenia treba elektrické náradie nechať pred ďalším použitím opraviť.**

*Mnohé nehody sú spôsobené práve nesprávnou udržiavaním elektrického náradia.*

- f) **Sečné náradie udržiavajte ostré a čisté.**

*Správne udržiavané sečné náradie s ostrými sečnými hranami je menej náchylné na zablokovanie a je ľahšie ovládateľné.*

- g) **Elektrické náradie, príslušenstvo, nástavce náradia a pod. používajte v zmysle týchto pokynov a berúc do úvahy pracovné podmienky a charakter vykonávanej práce.**

*Používanie elektrického náradia na iné než určené činnosti môže viesť k vzniku rizikových situácií.*

## 5) Servis

- a) **Servis na svojom elektrickom náradí nechajte vykonávať jedine kvalifikovaným personálom a pri použití jedine originálnych náhradných dielov.**

*Tým sa zabezpečí zachovanie bezpečnosti elektrického náradia.*

## BEZPEČNOSTNÉ OPATRENIA

**Zabráňte prístupu detí a nezainteresovaných osôb.**

**Pokiaľ náradie nepoužívate, mali by ste ho uložiť mimo dosahu detí a nezainteresovaných osôb.**

## BEZPEČNOSTNÉ UPOZORNENIA PRE REŤAZOVÚ PÍLU

1. Počas prevádzky sa žiadnymi časťami tela nepribližujte k reťazi. Pred nastartovaním reťazovej pily sa uistite, že sa reťaz ničoho nedotýka. Chvilková nepozornosť pri ovládaní reťazovej pily môže spôsobiť, že sa vám do reťaze zamotá oblečenie alebo časť tela.
2. Reťazovú pílu vždy držte tak, aby vaša pravá ruka bola na zadnom držadle a ľavá ruka na prednom držadle. Držanie reťazovej pily nesprávnou rukou zvyšuje riziko poranenia, preto ju vždy držte správne.
3. Elektrické náradie držte iba za izolované úchopné povrchy, pretože reťaz môže prísť do kontaktu so skrytými vodičmi alebo vlastným káblom. Reťaz pri kontakte so „živým“ vodičom môže spôsobiť „vodivosť“ nechránených kovových častí elektrického náradia, ktoré môžu zasiahnuť obsluhu elektrickým prúdom.
4. Používajte ochranné okuliare a prostriedky na ochranu sluchu. Odporúčajú sa aj ďalšie ochranné pomôcky na hlavu, ruky a nohy. Primerané ochranné oblečenie zníži riziko poranenia, ktoré môžu spôsobiť poletujúce úlomky alebo náhodný kontakt s reťazou.
5. Reťazovú pílu nepoužívajte, kým ste na strome. Používanie reťazovej pily na strome môže viesť k poraneniu.
6. Pred používaním reťazovej pily sa vždy správne postavte na pevný, bezpečný a rovný povrch. Klzké alebo nestabilné povrchy, napríklad rebričky, môžu spôsobiť stratu rovnováhy alebo kontroly nad reťazovou pilou.
7. Pri pílení napnutého konára pamätajte na to, že sa vráti do pôvodnej polohy. Keď sa napnutie drevných vlákien uvoľní, napnutý konár môže udrieť obsluhu alebo odhodí reťazovú pílu.
8. Píleniu kríkov a mladých stromov venujte zvýšenú pozornosť. Tenké konáriky sa môžu zachytiť v reťazi a švihnúť vás alebo spôsobiť stratu rovnováhy.

9. Reťazovú pílu prenášajte za predné držadlo, vypnutú a ďalej od svojho tela. Pri preprave alebo skladovaní reťazovej pily vždy nasadte kryt vodiacej lišty. Správna manipulácia znižuje pravdepodobnosť náhodného kontaktu s pohybujúcou sa reťazou.

10. Dodržiavajte pokyny na mazanie, napínanie reťaze a výmenu príslušenstva. Nesprávne napnutá alebo namazaná reťaz sa môže roztrhnúť alebo zvýšiť riziko spätného nárazu.

11. Dbajte na to, aby boli držadlá suché, čisté a aby sa na nich nenachádzal olej ani mazivo. Mastné držadlá sú šmykľavé a môžu spôsobiť stratu kontroly.

12. Režte iba drevo. Reťazovú pílu nepoužívajte na iné než plánované účely. Napríklad: reťazovú pílu nepoužívajte na rezanie plastov, muriva ani nedrevených stavebných materiálov. Používanie reťazovej pily na iné než plánované účely by mohlo viesť k nebezpečným situáciám.

## Príčiny a prevencia pred spätným nárazom: (Obr. 1)

Spätný náraz sa môže vyskytnúť, keď sa hrot alebo špička vodiacej lišty dotkne predmetu alebo keď drevo privrie reťaz na mieste rezu.

Dotyk špičky môže v niektorých prípadoch spôsobiť náhlu spätnú reakciu, vyhodenie vodiacej lišty nahor a späť smerom k obsluhu.

Zvieranie reťaze pozdĺž špičky vodiacej lišty môže posunúť vodiacu lištu rýchlo späť smerom k obsluhu.

Ktorákoľvek z týchto reakcií môže spôsobiť stratu kontroly nad pilou, čo by mohlo mať za následok vážne poranenie. Nespoliehajte sa výlučne na bezpečnostné zariadenia vstavané v pile. Ako používateľ reťazovej pily by ste mali vykonať niekoľko krokov, aby sa pri pílení nevyskytli nehody ani poranenia.

Spätný náraz je výsledkom nesprávneho použitia náradia, prípadne nesprávnych pracovných postupov alebo podmienok a možno mu predísť vykonaním správnych opatrení, ako sú uvedené nižšie:

- Zariadenie pevne uchopte tak, aby palce a prsty obklopovali držadlá reťazovej pily. Obe ruky majte na pile a postavte sa tak, aby telo a ruky umožňovali odolávať silám spätného nárazu. Ak sa vykonajú správne opatrenia, obsluha môže spätný náraz ovládať. Reťazovú pílu nepustite.
- Nezachádzajte príliš ďaleko a nerežte nad výškou pliec. Toto pomáha zabrániť neúmyselnému kontaktu špičky a umožňuje lepšiu kontrolu nad reťazovou pilou v neočakávaných situáciách.
- Používajte len náhradné lišty a reťaze určené výrobcom. Nesprávne náhradné lišty a reťaze môžu spôsobiť pretrhnutie reťaze alebo spätný náraz.
- Dodržiavajte pokyny výrobcu na ostrenie a údržbu reťazových pil. Znížením výšky obmedzovača hlčky sa môže zvýšiť riziko spätných nárazov.

## Ovládanie brzdy reťaze:

Ak reťazová píla narazí vo vysokej rýchlosti na pevný predmet, dôjde k silnému spätnému nárazu. Spätný náraz sa ťažko ovláda a môže byť nebezpečný najmä v prípade ľahkého náradia, ktoré je určené na používanie v rôznych polohách. Pri neočakávanom spätnom náraze brzda reťaze okamžite zastaví otáčanie reťaze. Brzdu reťaze možno aktivovať zatlačením ruky o predný kryt alebo ju automaticky aktivuje samotný spätný náraz.

Brzdu reťaze možno obnoviť až po úplnom zastavení motora. Znova nastavte držadlo do zadnej polohy (**Obr. 2**). Funkčnosť brzdy reťaze kontrolujte každý deň.

**DALŠIE BEZPEČNOSTNÉ UPOZORNENIA**

1. Používajte elektrické napätie uvedené na typovom štítku zdroja napájania.  
Používanie väčšieho napätia môže viesť k poraneniu.
2. Nepracujte pod tlakom. Okrem toho vždy zabezpečte, aby bolo vaše telo zahriate.
3. Pred začatím práce si premyslite všetky pracovné postupy a pracujte tak, aby ste sa vyhlí nehodám. V opačnom prípade môže dôjsť k poraneniu.
4. Náradie nepoužívajte v zlom počasí, ako je silný vietor, dažď, sneh alebo hmla, ani v oblastiach, v ktorých hrozí padanie kameňov alebo lavína.  
V zlom počasí sa môžete zle rozhodnúť a vibrácie náradia môžu spôsobiť nehodu.
5. Náradie nepoužívajte pri zlej viditeľnosti, napríklad v zlom počasí alebo v noci. Okrem toho ho nepoužívajte v daždi ani na miestach vystavených dažďu.  
Nestabilná opora nôh alebo strata rovnováhy môže viesť k nehode.
6. Pred naštartovaním náradia skontrolujte vodiacu lištu a reťaz.
  - Ak je vodiaca lišta alebo reťaz prasknutá, prípadne ak je náradie poškrábané alebo ohnuté, nepoužívajte ho.
  - Skontrolujte, či je vodiaca lišta a reťaz bezpečne namontovaná. Ak je vodiaca lišta alebo reťaz roztrhnutá alebo nie je na svojom mieste, môže dôjsť k nehode.
7. Pred začatím práce sa uistite, že sa spínač aktivuje až po stlačení tlačidla odomknutia.  
Ak náradie nepracuje správne, okamžite ho prestaňte používať a požiadajte o opravu autorizované servisné stredisko spoločnosti Hitachi.
8. Reťaz správne namontujte v súlade s návodom na použitie.  
Po nesprávnej montáži sa reťaz odpojí od vodiacej lišty a môže dôjsť k poraneniu.
9. Nikdy neodpájajte bezpečnostné zariadenia, ktorými je reťazová píla vybavená (päčku brzdy, tlačidlo odomknutia, zachytávač reťaze a pod.).  
Takisto ich neupravujte ani neodstavujte.  
Mohlo by dôjsť k poraneniu.
10. V nasledujúcich prípadoch vypnite náradie a uistite sa, že sa reťaz prestala pohybovať:
  - Keď sa nepoužíva alebo sa opravuje.
  - Pri presune na nové pracovisko.
  - Pri kontrole, nastavení alebo výmene reťaze, vodiacej lišty, puzdra na reťaz alebo inej časti.
  - Pri doplnení reťazového oleja.
  - Pri odstraňovaní prachu a pod. z náradia.
  - Pri odstraňovaní prekážok, odpadu alebo pilín vytváraných pri práci na pracovisku.
  - Pri odkladaní alebo vzdialení sa od náradia.
  - V iných prípadoch, ak hrozí nebezpečenstvo alebo očakávate riziko.  
Ak sa reťaz naďalej pohybuje, môže dôjsť k nehode.
11. Vo všeobecnosti by mal prácu vykonávať jednotliviec. Ak je do práce zapojených viacero osôb, musí byť medzi nimi dostatočný priestor.  
Predovšetkým pri pílení stojacich stromov alebo pri práci na svahu (ak očakávate pád, guľanie alebo zosúvanie stromov) musíte zaručiť bezpečnosť ostatných pracovníkov.
12. Od ostatných osôb buďte vzdialení viac než 15 m.  
Okrem toho pri práci viacerých osôb musí byť medzi nimi vzdialenosť aspoň 15 m.
  - Hrozí riziko zásahu úlomkami a iných nehôd.
  - Vopred si dohodnite výstrahu, napríklad pískaním, a určte vhodný spôsob kontaktovania ostatných pracovníkov.
13. Pred pílením stojacich stromov dbajte na tieto skutočnosti:
  - Pred pílením určte bezpečný úkryt.
  - Vopred odstráňte prekážky (napríklad konáre alebo kríky).
  - Na základe komplexného zhodnotenia stavu stromu, ktorý chcete spiliť (napríklad ohnutia kmeňa alebo napnutia konárov), a okolitej situácie (napríklad stavu blízkych stromov, prítomnosti prekážok, terénu alebo vetra) rozhodnite, ktorým smerom bude strom padať, a naplánujte postup pri pílení.  
Neopatrné pílenie by mohlo viesť k poraneniu.
14. Pri pílení stojacich stromov dbajte na tieto skutočnosti:
  - Pri práci dávajte veľký pozor, ktorým smerom stromy padajú.
  - Pri práci na svahu zabezpečte, aby sa strom negúľal. Vždy pracujte vo vyvýšenej časti terénu.
  - Keď strom začne padať, vypnite náradie, upozornite osoby v okolí a ihneď sa skryte na bezpečnom mieste.
  - Ak počas práce uviazne reťaz alebo vodiaca lišta v strome, vypnite náradie a použite klin.
15. Ak sa počas používania zhorší výkon náradia alebo ak spozorujete nezvyčajný zvuk alebo vibrácie, okamžite náradie vypnite a prerušte činnosť. Potom ho odnesť do autorizovaného servisného strediska spoločnosti Hitachi na kontrolu alebo opravu.  
Ďalšie používanie môže viesť k poraneniu.
16. Ak náradie náhodou spadne alebo narazí na iný predmet, dôkladne skontrolujte, či nie je poškodené, prasknuté alebo zdeformované.  
Ak je náradie poškodené, prasknuté alebo zdeformované, môže dôjsť k poraneniu.
17. Pri preprave v aute zabezpečte náradie proti pohybu.  
Hrozí riziko nehody.
18. Náradie nezapínajte, kým je nasadené puzdro na reťaz. Mohlo by dôjsť k poraneniu.
19. Uistite sa, že sa v materiáli nenachádzajú žiadne klince ani iné cudzie predmety.  
Ak reťaz narazí na klince alebo podobný predmet, môže dôjsť k poraneniu.
20. Ak chcete predísť zablokovaniu vodiacej lišty materiálom, keď pilíte na koze alebo keď na pílu pôsobí hmotnosť materiálu, namontujte blízko miesta pílenia opornú plošinu.  
Ak sa zablokuje vodiaca lišta, môže dôjsť k poraneniu.
21. Ak sa po používaní chystáte náradie prepravovať alebo odložiť, odpojte reťaz alebo nasadte kryt reťaze.  
Ak reťaz príde do styku s vašim telom, môže dôjsť k poraneniu.
22. O náradie sa primerane starajte.
  - Ak chcete zaručiť bezpečnú a efektívnu prácu, starajte sa o reťaz, aby pri pílení poskytovala optimálny výkon.
  - Pri výmene reťaze alebo vodiacej lišty, údržbe náradia, doplnení oleja a pod. postupujte podľa návodu na použitie.
23. Opravu náradia si vyžadujte v predajni.
  - Tento produkt neupravujte, pretože už spĺňa príslušné bezpečnostné normy.
  - Akúkoľvek opravu zverte pracovníkom autorizovaného servisného strediska spoločnosti Hitachi.  
Pokusy o opravu náradia vlastnými silami môžu viesť k nehode alebo poraneniu.
24. Ak náradie nepoužívate, správne ho odložte.  
Vypustite reťazový olej a zariadenie odložte na suché miesto mimo dosahu detí alebo na uzamknuté miesto.
25. Ak už nevidno výstražný štítok, ak sa odlupuje alebo nie je čitateľný, nalepte nový výstražný štítok.  
Informácie o výstražnom štítku vám poskytnú pracovníci autorizovaného servisného strediska spoločnosti Hitachi.
26. Ak sa na prácu vzťahujú miestne pravidlá alebo predpisy, dodržiavajte ich.

## SPECIFIKÁCIE

Model	CS30Y	CS35Y	CS40Y	CS45Y
Dĺžka vodiacej lišty (max. rezná dĺžka)	300 mm	350 mm	400 mm	450 mm
Typ vodiacej lišty	P012-50CR	P014-50CR	P016-50CR	POH18-50CR
Napätie (podľa miesta)*1	(110 V, 220 V, 230 V, 240 V) ~			
Vstupný príkon*1	110 V: 1560 W		220 V, 230 V, 240 V: 2000 W	
Rýchlosť reťaze pri voľnobehu	14,5 m/s			
Typ reťaze	91PX-45 (Oregon)	91PX-52 (Oregon)	91PX-57 (Oregon)	91PX-64 (Oregon)
Rozstup reťaze/Obmedzovač	9,53 mm (3/8") / 1,27 mm (0,05")			
Ozubené koleso	Počet zubov: 6			
Olejové čerpadlo	Automatické			
Kapacita olejovej nádrže	150 ml			
Ochrana pred preťažením	Elektrická			
Brzda reťaze	Ručne riadená			
Hmotnosť*2	5,2 kg	5,4 kg	5,4 kg	5,5 kg

\*1 Skontrolujte štítok s menovitými hodnotami na výrobku, pretože tieto údaje podliehajú zmenám.

\*2 Hmotnosť: podľa postupu EPTA 01/2003

## ŠTANDARDNÉ PRÍSLUŠENSTVO

- |                               |   |
|-------------------------------|---|
| (1) Puzdro na reťaz .....     | 1 |
| (2) Vodiaca lišta .....       | 1 |
| (3) Reťaz .....               | 1 |
| (4) Svorka na zástrčku* ..... | 1 |

\* V niektorých oblastiach predaja nie je súčasťou dodávky.

Štandardné príslušenstvo podlieha zmenám bez predchádzajúceho oznámenia.

## VOLITELNÉ PRÍSLUŠENSTVO (predáva sa samostatne)

- Reťazový olej
- Okrúhly pilník
- Spojka obmedzovača hĺbky  
Okrúhly pilník a spojka obmedzovača hĺbky sa používajú na ostrenie rezných článkov reťaze. Informácie týkajúce sa používania nájdete v časti „Ostrenie rezných článkov reťaze“.
- Puzdro na reťaz  
Pri prenášaní alebo skladovaní reťazovej pily musí byť puzdro na reťaz vždy nasadené na reťazi.

Voliteľné príslušenstvo podlieha zmenám bez predchádzajúceho oznámenia.

## POUŽITIE

- Pílenie bežného dreva.

## PRED PREVÁDZKOVANÍM

## 1. Sieťový zdroj

Presvedčte sa, že sieťový zdroj, ktorý budete používať vyhovuje požiadavkám na napájanie, ktoré sú uvedené na štítku s menovitými hodnotami na náradí.

## 2. Hlavný vypínač

Hlavný vypínač prepnite do polohy OFF (VYP). Ak je zástrčka v zásuvke pokiaľ je hlavný vypínač v polohe ON (ZAP), elektrické náradie sa okamžite spustí, čoho dôsledkom môže byť vážny úraz.

## 3. Predlžovací kábel

Ak je pracovná oblasť vzdialená od zdroja napájania, použite predlžovací kábel s dostatočnou hrúbkou a menovitou kapacitou. Predlžovací kábel by mal byť čo najkratší.

## 4. Kontrola napätia reťaze

Nesprávne napnutie reťaze môže viesť k poškodeniu reťaze a vodiacej lišty a spôsobiť vážnu nehodu. Pred používaním vždy skontrolujte, či je reťaz správne napnutá.

## 5. Naplnenie olejovej nádrže olejom

Pri dodaní tohto náradia nie je v olejovej nádrži olej. Pred používaním snímte kryt olejovej nádrže a naplňte ju príslušným olejom.

Pri dodaní tohto náradia nie je v olejovej nádrži olej. Pred používaním snímte kryt olejovej nádrže a naplňte ju reťazovým olejom (predáva sa samostatne), prípadne motorovým olejom SAE 20 alebo 30. Nepoužívajte znečistený olej ani olej so zhoršenou kvalitou. Olejovú nádrž pravidelne kontrolujte – počas pílenia musí byť naplnená.

## 6. Odporúča sa používať ochranný istič alebo zariadenie pre zvyškový prúd.

## MONTÁŽ REŤAZE A VODIACEJ LIŠTY

## VÝSTRAHA

- Reťazovú pílu ani vodiacu lištu nepoužívajte inak, než je uvedené v časti ŠPECIFIKÁCIE.
- Uistite sa, že spínač je vypnutý a zástrčka odpojená od elektrickej zásuvky.
- Pri manipulácii s reťazou vždy používajte rukavice.
- Špeciálna matica bola optimálne dotiahnutá. Za žiadnych okolností ju nepovoľujte ani nedofahujte.

## 1. Odobratie reťaze

- Pred sňatím bočného krytu skontrolujte, či je uvoľnená brzda reťaze. **(Obr. 2)**
- Mierne povoľte otočný regulátor a povelím voliča napnutia uvoľnite napnutie reťaze. **(Obr. 3)**
- Úplne povoľte otočný regulátor a opatrne snímte bočný kryt.
- Opatrne odpojte vodiacu lištu a reťaz.

## 2. Nasadenie reťaze

- (1) Nasadíte vodiacu lištu na upínací svorník.
- (2) Oviňte reťaz okolo ozubeného kolesa, pričom dajte pozor na jej smerovanie, a potom ju zasuňte do drážky vodiacej lišty. **(Obr. 4)**
- (3) Zasuňte svorku na bočnom kryte do krytu, nasadte bočný kryt, otočte volič napnutia, zarovnajtie napínací kolík reťaze s otvorom na vodiacej lište a pripojte ho k bočnému krytu. **(Obr. 5 a 6)**

### UPOZORNENIE

Ak otočný regulátor utiahnete, skôr než otočíte volič napnutia, volič napnutia sa uzamkne a nebude sa otáčať.

- (4) Jemným zatlačením na vrchnú časť otočného regulátora ho zasuňte do otvoru na skrutku, utiahnite ho a postupujte podľa pokynov v časti „Úprava napnutia reťaze“.

### UPOZORNENIE

- Pri oviňaní reťaze okolo ozubeného kolesa podržte špeciálnu maticu na mieste, aby sa ozubené koleso neoťahalo. **(Obr. 7)**
  - Ak sa špeciálna matica náhodou povolí alebo utiahne, okamžite prestaňte zariadenie používať a požiadajte o opravu.
- Používanie reťazovej pily v tomto stave môže zabrániť správnej prevádzke brzdy a viesť k nebezpečným situáciám.

## ÚPRAVA NAPNUTIA REŤAZE

### VÝSTRAHA

- Uistite sa, že spínač je vypnutý a zástrčka odpojená od elektrickej zásuvky.
  - Pri manipulácii s reťazou vždy používajte rukavice.
  - Špeciálna matica bola optimálne dotiahnutá. Za žiadnych okolností ju nepovoľujte ani nedotahujte.
- (1) Nadvihnite koniec vodiacej lišty a otočením voliča napnutia upravte napnutie reťaze. **(Obr. 8)**
  - (2) Napnutie reťaze upravte tak, aby po miernom nadvihnúť reťaze v strede vodiacej lišty bola medzera medzi okrajom vodiacich článkov reťaze a vodiacou lištou 0,5 až 1 mm. **(Obr. 9)**
  - (3) Po dokončení úprav nadvihnite koniec vodiacej lišty a použitím sily dotiahnite otočný regulátor. **(Obr. 8)**
  - (4) S nasadenými rukavicami otočte reťaz približne o polovicu otáčky, aby ste znova skontrolovali, či je reťaz správne napnutá.

### UPOZORNENIE

Ak reťaz nemožno otáčať, uistite sa, že nie je aktivovaná brzda reťaze.

## NASADENIE SVORKY NA ZÁSTRČKU

Svorka na zástrčku zabraňuje vytiahnutiu kábla vedúceho zo zástrčky. **(Obr. 10)**

## OVLÁDANIE SPÍNAČA

### VÝSTRAHA

Nezaisťujte tlačidlo odomknutia spínača, kým je stlačené. Náhodné potiahnutie spínača môže viesť k neočakávanému spusteniu reťazovej pily a následným poraneniam.

- (1) Uistite sa, že reťazová píla nie je zapnutá, a zasuňte zástrčku do elektrickej zásuvky.
- (2) Po potiahnutí tlačidla odomknutia sa reťazová píla zapne a po uvoľnení tlačidla sa vypne. **(Obr. 11)**

## KONTROLA VYSTREKOVANIA REŤAZOVÉHO OLEJA

- Po zapnutí reťazovej pily začne reťazový olej automaticky mazať reťaz a vodiacu lištu. Skontrolujte, či sa reťazový olej správne nanáša od konca vodiacej lišty. **(Obr. 12)**
  - Ak sa reťaz točí dve alebo tri minúty, ale olej nevystrekuje, skontrolujte, či sa okolo výstupu oleja nenahromadili piliny.
  - Množstvo vystrekovaného reťazového oleja možno nastaviť pomocou skrutky na nastavenie množstva oleja. **(Obr. 13)**
- Pri pílení hrubých kusov dreva je reťaz nadmerne zaťažovaná, a preto v takýchto prípadoch zabezpečte vystrekovanie väčšieho množstva oleja.

### UPOZORNENIE

Keď zapnete reťazovú pílu a reťaz sa začne pomaly otáčať, aktivuje sa funkcia mäkkého štartu. Skôr než začnete pracovať, počkajte na nárast otáčok.

## OCHRANNÝ OBVOD

Reťazová píla je vybavená ochranným obvodom, ktorý zabraňuje jej poškodeniu. Ak je reťazová píla nadmerne zaťažovaná, napríklad pri pokuse o prepílenie tvrdého dreva, motor sa automaticky zastaví.

V takom prípade pílu vypnite a nájdite príčinu zastavenia motora. Po úplnom odstránení problému ju znova zapnite a pokračujte v práci.

Po automatickom zastavení a vypnutí reťazovej pily počkajte aspoň dve sekundy, kým ju znova zapnete.

## POSTUPY PRE PÍLENÍ

### 1. Všeobecné postupy pre pílenie

- (1) Podržte pílu mierne vzdialenú od dreva, ktoré chcete píliť, a zapnite napájanie. Píliť začnite, až keď náradie dosiahne plnú rýchlosť.
  - (2) Pri pílení tenkého dreva tlačte základnú časť vodiacej lišty proti drevu a píľte nadol, ako je to znázornené na **Obr. 14**.
  - (3) Pri pílení hrubého dreva tlačte hrot na prednej časti náradia proti drevu a píľte s použitím pačky. Hrot používajte ako oporný bod, ako je to znázornené na **Obr. 15**.
  - (4) Pri vodorovnom pílení dreva otočte telo náradia doprava tak, aby vodiaca lišta bola dole, a ľavou rukou uchopte hornú časť bočného držadla. Držte vodiacu lištu vodorovne a hrot nachádzajúci sa na prednej časti tela náradia si položte na bedro. Použitím hrotu ako oporného bodu zarezte do dreva otočením držadla doprava. **(Obr. 16)**
  - (5) Pri pílení do dreva zospodu sa hornou časťou vodiacej lišty zľahka dotknite dreva. **(Obr. 17)**
  - (6) Okrem podrobného preštudovania pokynov na manipuláciu absolvujte pred používaním praktickú ukážku ovládania reťazovej pily alebo si prácu s reťazovou pilou aspoň vyskúšajte pílením kúskov guľatiny na koze.
  - (7) Nestabilnú guľatinu alebo drevo pri pílení správne podoprite pomocou kozy alebo iným vhodným spôsobom.
- ### UPOZORNENIE
- Pri pílení dreva zospodu hrozí riziko, že pri silnom náraze reťaze na drevo sa telo náradia odrazí smerom k používateľovi.
  - Pri prerezávaní dreva nezačínajte odspodu, pretože hrozí riziko, že po dokončení rezu vodiaca lišta nekontrolovane vyletí nahor.

- Vždy zabránite tomu, aby sa reťazová píla v prevádzke dotkla zeme alebo drôtených plotov.

## 2. Pílenie konárov

- (1) Pílenie konárov na stojacom strome:  
Hrubý konár najprv odpíľte ďalej od kmeňa.  
Najprv zospodu zapíľte približne do tretiny konára a potom konár odrežte zvrchu. Napokon odpíľte zvyšnú časť konára tesne pri kmeni. (**Obr. 18**)

### UPOZORNENIE

- Vždy dbajte na to, aby konáre nepadali.
- Vždy pamätajte na trhnutie reťaze.
- (2) Pílenie konárov na spadnutých stromoch:  
Najprv odpíľte konáre, ktoré sa nedotýkajú zeme, a potom tie, ktoré sa jej dotýkajú. Pri pílení hrubých konárov dotýkajúcich sa zeme najprv zvrchu zapíľte približne do polovice konára a potom konár odrežte zospodu. (**Obr. 19**)

### UPOZORNENIE

- Pri pílení konárov, ktoré sa dotýkajú zeme, dávajte pozor, aby sa vodiaca lišta pod tlakom neošla.
- Počas poslednej fázy pílenia pamätajte na to, že sa guľatina môže náhle začať kotúľať.

## 3. Pílenie guľatiny

- Pri pílení guľatiny umiestnenej podľa **Obr. 20** najprv zospodu zapíľte približne do tretiny a potom guľatinu úplne prerežte zvrchu. Pri pílení guľatiny, ktorá je umiestnená nad dutinou, ako je znázornené na **Obr. 21**, najprv zvrchu zapíľte približne do dvoch tretín a potom guľatinu prerežte zospodu.

### UPOZORNENIE

- Dávajte pozor, aby sa vodiaca lišta v guľatine pod tlakom neošla.
- Pri práci na svahu stojte pri vyvýšenej časti guľatiny. Ak budete stáť pri opačnej časti, odrezaná guľatina sa na vás môže skotúľať.

## 4. Pílenie stromov

- (1) Výrez (1) znázornený na **Obr. 22**:  
Výrez urobte z miesta, kam má strom spadnúť.  
Hĺbka výrezu by mala mať 1/3 priemeru stromu. Stromy nikdy nepíľte bez správneho výrezu.
- (2) Zadný rez (2) znázornený na **Obr. 22**:  
Zadný rez urobte približne 5 cm nad a rovnobežne s vodorovným výrezom.  
Ak pri pílení uviazne reťaz v dreve, zastavte pílu a pomocou klina ju uvoľnite. Nepíľte skrz celý strom.

### UPOZORNENIE

- Stromy nepíľte spôsobom, ktorý by ohrozil iné osoby, zasiahol inžinierske siete alebo poškodil majetok.
- Stojte vo vyvýšenej časti terénu, pretože po spílení sa strom pravdepodobne zgúľa alebo zosunie nadol.

## OSTRENIE REZNÝCH ČLÁNKOV REŤAZE

### UPOZORNENIE

- Pred vykonaním krokov uvedených nižšie odpojte od náradia zdroj napájania.  
Ruky si chráňte pomocou rukavíc.  
Tupé a opotrebované ostrie zníži účinnosť náradia a vystaví motor a rôzne ďalšie časti zariadenia zbytočnej záťaži. Ak chcete zachovať optimálnu účinnosť, ostrie často kontrolujte, správne ostriete a nastavujete. Reťaz ostriete a obmedzenie hĺbky upravujete v strede vodiacej lišty so správne pripevnenou reťazou.

## 1. Ostrenie rezných článkov

- Okrúhlym pilníkom (súčasť príslušenstva) prechádzajte po ostri reťaze tak, aby pätina jeho priemeru prečnievala ponad ostrie, ako je to znázornené na **Obr. 23**. Rezné články ostriete tak, aby okrúhly pilník zvieral s vodiacou lištou uhol 30°, ako je to znázornené na **Obr. 24**. Okrúhly pilník pritom držte rovno, ako je to znázornené na **Obr. 25**. Všetky rezné články píly brúste pod rovnakým uhlom, inak sa zníži efektívnosť rezania. Vhodné uhly na správne ostrenie rezných článkov sú uvedené na **Obr. 26**.

Zachovajte rovnakú dĺžku všetkých rezných častí.

## 2. Úprava obmedzovača hĺbky

- Na vykonanie tejto práce použite voliteľnú doplnkovú spojku obmedzovača hĺbky a bežný plochý pilník, ktorý dostanete v miestnych obchodoch. Rozmer znázornený na **Obr. 27** sa nazýva obmedzenie hĺbky. Obmedzenie hĺbky určuje hĺbku rezu a musí sa presne zachovať. Optimálne obmedzenie hĺbky pre toto náradie je 0,635 mm.

Po opakovanom ostrení sa obmedzenie hĺbky zmenší. Preto po každom tretom alebo štvrtom ostrení umiestnite spojku obmedzovača hĺbky podľa **Obr. 28** a zbrúste časť, ktorá vyčnieva nad hornú plochu spojky obmedzovača hĺbky.

## ÚDRŽBA A KONTROLA

### 1. Kontrola reťaze

- (1) Príležitostne kontrolujte napnutie reťaze. Ak reťaz ovisne, upravte napnutie podľa pokynov v časti „Úprava napnutia reťaze“.
- (2) Keď sa otupí ostrie, naostríte ho podľa pokynov v časti „Ostrenie rezných článkov reťaze“.
- (3) Po pílení dôkladne naolejujte reťaz a vodiacu lištu tak, že počas otáčania reťaze trikrát alebo štyrikrát stlačíte tlačidlo na vystreknutie oleja. Tým zabránite hrdzaveniu.

### 2. Čistenie vodiacej lišty

- Keď piliny upchajú drážku vodiacej lišty alebo otvor na olej, zhorší sa cirkulácia oleja, čo môže viesť k poškodeniu náradia. Príležitostne snímte kryt reťaze a pomocou drôtu vyčistite drážku a otvor na olej, ako je znázornené na **Obr. 29**.

### 3. Čistenie vnútornej strany bočného krytu

- Ak sa vnútri bočného krytu nahromadia piliny alebo iný cudzí materiál, zhorší sa ovládanie voliča napnutia a otočného regulátora. V niektorých prípadoch sa dokonca prestanú úplne pohybovať. Po používaní reťazovej píly a po výmene reťaze a pod. zasuňte plochý skrutkovač do medzery pod upínacím voličom, ako je znázornené na **Obr. 30**, nadvihnite otočný regulátor a upínací volič a pomaly vyťahovaním skrutkovača vyčistite vnútro bočného krytu a odstráňte všetky piliny.

### 4. Kontrola uhlíkových kefiék (**Obr. 31**)

- Motor je vybavený uhlíkovými kefkami, ktoré predstavujú spotrebný tovar. Pretože nadmerne opotrebované uhlíkové kefky môžu spôsobiť problémy motora, uhlíkové kefky vymeňte za nové, s rovnakým číslom uhlíkové kefky znázornenom na obrázku, a to akonáhle budú opotrebované po hranicu opotrebovania. Okrem toho, uhlíkové kefky vždy udržiavajte v čistote a presvedčte sa, že sa v rámci držiakov kefiék voľne pohybujú.

Počet uhlíkových kefiék sa líši v závislosti od používaného napätia.

### 5. Výmena uhlíkových kefiék

- Pomocou plochého skrutkovača rozoberte príklopy kefiék. Potom môžete uhlíkové kefky jednoducho vybrať. (**Obr. 32**)

**UPOZORNENIE**

Počas tohto úkonu dávajte pozor, aby ste nezdeformovali držiak kefky.

**6. Prehliadka montážnych skrutiek**

Pravidelne kontrolujte montážne skrutky a zabezpečte, aby boli vždy správne utiahnuté. Pokiaľ sa niektoré skrutky uvoľnia, okamžite ich utiahnite. Pokiaľ tak neurobíte, môže to mať za následok vážne riziko.

**7. Údržba motora**

Vinutie jednotky motora je samotným „srdcom“ elektrického náradia.

Aby ste predišli poškodeniu vinutia a/alebo jeho zvlhnutiu od oleja alebo vody, vykonávajte predpísanú povinnú starostlivosť.

**8. Zoznam servisných dielov****UPOZORNENIE**

Opravu, úpravu a prehliadky elektrického náradia značky Hitachi musí vykonávať autorizované servisné stredisko spoločnosti Hitachi.

Bude nápomocné, ak pri požiadaní o vykonanie opravy alebo inej údržby tento zoznam dielov predložíte autorizovanému servisnému stredisku spoločnosti Hitachi spolu s náradím.

V rámci prevádzkovania alebo údržby elektrického náradia je nutné dodržiavať bezpečnostné nariadenia a normy platné v patričnej krajine.

**ÚPRAVY**

Elektrické náradie značky Hitachi je neustále vylepšované a upravované s cieľom použiť najnovšie technologické pokroky.

V dôsledku toho sa môžu niektoré diely bez predchádzajúceho oznámenia zmeniť.

**ZÁRUKA**

Naša spoločnosť garantuje, že elektrické náradie značky Hitachi vyhovuje zákonným/národným nariadeniam. Táto záruka sa nevzťahuje na chyby alebo poškodenia v dôsledku nesprávneho používania, zlého zaobchádzania alebo štandardného opotrebovania a poškodenia. V prípade reklamácie doručte elektrické náradie v nerozobratom stave spolu so ZÁRUČNÝM LISTOM, ktorý nájdete na konci tohto návodu na obsluhu autorizovanému servisnému stredisku spoločnosti Hitachi.

**POZNÁMKA**

Vzhľadom na pokračujúci program výskumu a vývoja v spoločnosti HITACHI si vyhradzuje právo zmien tu uvedených technických špecifikácií bez predchádzajúceho upozornenia.

**Informácie ohľadne vzduchom prenášaného hluku a vibrácií**

Merané hodnoty boli stanovené podľa normy EN 60475 a deklarované podľa ISO 4871.

Meraná vážená úroveň hladiny akustického výkonu A: 103 dB (A)

Meraná vážená úroveň hladiny akustického tlaku A: 90 dB (A)

Odchýlka KpA: 2 dB (A).

Použite ochranu sluchu.

Výsledné celkové hodnoty pre vibrácie (suma pre trojosový vektor) stanovené podľa normy EN60745.

$a_h = 4,0 \text{ m/s}^2$

Odchýlka K = 1,5  $\text{m/s}^2$

Deklarovaná hodnota vibrácií bola meraná podľa normou stanovenej skúšobnej metódy a môže sa použiť pre porovnanie jedného náradia s druhým. Môže sa taktiež použiť na predbežné posúdenie vystavenia.

**VYSTRAHA**

○ Hodnota emisie vibrácií počas skutočného používania elektrického náradia sa môže odlišovať od deklarovanej celkovej hodnoty, a to na základe spôsobu, akým sa náradie používa.

○ Vyznačte bezpečnostné opatrenia s cieľom chrániť obsluhu, ktoré sa zakladajú na odhade expozície v rámci skutočných podmienok používania (bežúc do úvahy všetky súčasti prevádzkového cyklu, ako sú doby vypnutia náradia a doby voľného náradia, ktoré sú doplnkom doby spustenia náradia).



**ΤΙ ΕΊΝΑΙ ΑΥΤΟ;**

1. Кнопка розблокування: Кнопка, яка запобігає випадковому увімкненню спускового гачка.
2. Кришка баку з мастилом: Кришка для закривання баку з мастилом.
3. Ланцюг пилки: Ланцюг, який використовується як різальний інструмент.
4. Шина пилки: Деталь, яка підтримує та направляє ланцюг пилки.
5. Амортизатор з шипом: Пристрій, який діє як центр обертання під час контакту з деревом або колодою.
6. Віконце контролю рівня мастила: Віконце для перевірки об'єму мастила ланцюга.
7. Гальмо ланцюга: Пристрій для зупинки або блокування ланцюга пилки.
8. Передня ручка: Підтримуюча ручка, розташована спереду на основному корпусі.
9. Задня ручка: Підтримуюча ручка, розташована вгорі на основному корпусі.
10. Спусковий гачок: Пристрій активується за допомогою пальця.
11. Бічна кришка: Захисна кришка для шини ланцюга пилки, муфти та зубчастого колеса під час використання ланцюгової пилки.
12. Регулятор натягу: Пристрій для регулювання натягу ланцюга пилки
13. Гвинт: Гвинт для закріплення регулятора натягу та бічної кришки
14. Кожух ланцюга: Кожух для закривання шини пилки та ланцюга пилки, коли пристрій не використовується.
15. Фіксатор штепселя: допоміжне пристосування, що запобігає висмикуванню штепселя з розетки подовжувального кабелю.

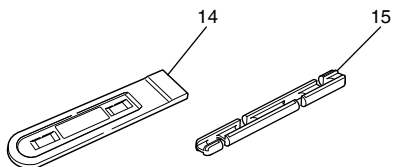
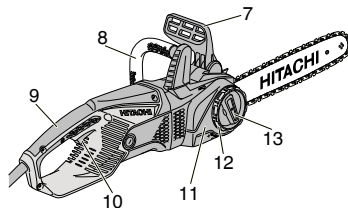
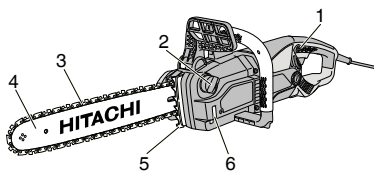

## ЗАГАЛЬНІ ІНСТРУКЦІЇ БЕЗПЕКИ АВТОМАТИЧНОГО ІНСТРУМЕНТУ

### ⚠ ПОПЕРЕДЖЕННЯ

Прочитайте всі інструкції та правила безпеки.

Невиконання правил та інструкції може спричинити ураження струмом, пожежу і/або важкі травми.

Збережіть всі інструкції та правила для подальшого користування.

Термін «автоматичний інструмент» у правилах позначає Ваш електричний, що працює від мережі (з дротом), автоматичний інструмент або електричний інструмент, що працює на батарейках (бездротовий).

#### 1) Безпека робочого місця

a) Стежте за чистотою і правильним освітленням робочого місця.

Захаращені або темні ділянки так і "чекають" на нещасний випадок.

b) Не працюйте автоматичними інструментами там, де повітря насичене вибухонебезпечними речовинами, такими як горючі рідини, гази або пил.

Автоматичні інструменти висікають іскри, від яких можуть зайнятися пил або випари.

c) Під час роботи автоматичним інструментом не підпускайте до себе дітей і просто бажано піддивитися на Вашу роботу.

Якщо Вас відволікатимуть, Ви можете втратити контроль над інструментом.

#### 2) Безпека електропристрою

a) Штепсельна виделка автоматичного інструменту мусить підходити до розетки електромережі.

Ніколи ніяким чином не змінюйте виделку. Не користуйтеся жодними насадками-адаптерами для заземлених автоматичних інструментів.

Незмініть штепсельні виделки та відповідні їм розетки зменшують ризик удару електрострумом.

b) Не торкайтеся тілом заземлених предметів або поверхонь, таких як труби, батареї опалення і холодильники.

Якщо Ви торкнетесь тілом заземленого предмету, це збільшує ризик удару струмом.

c) Не допускайте, щоб на автоматичні інструменти потрапляли дощ або волога.

Вода, яка потрапила до автоматичного інструмента, підвищує ризик удару струмом.

d) Обережно поводьтеся зі шнуром. Ніколи не несіть інструмент на шнурі, не волочіть його за шнур і не витягайте штепсельну виделку з розетки, тягнучи за шнур.

Бережіть шнур від тепла, олій, гострих поверхонь та рухомих деталей. Пошкоджені або залпугані шнури збільшують ризик ураження електрострумом.

e) Працюючи автоматичним інструментом просто неба, користуйтеся подовжувачами, пристосованими для застосування просто неба.

Користування шнуром, пристосованим до користування просто неба, знижує ризик ураження струмом.

f) Якщо не уникнути роботи у вологому середовищі, користуйтеся джерелом живлення із пристроєм захисту від замикання на землю.

Пристрій захисту від замикання на землю знижує ризик удару струмом.

#### 3) Особиста безпека

a) Не втрачайте пильності, стежте за тим, що робите, і користуйтеся здоровим глуздом під час роботи автоматичним інструментом. Не працюйте автоматичним інструментом, коли Ви втомлені або знаходитесь під дією ліків, алкоголю або наркотиків.

Мить неуваги під час роботи автоматичним інструментом може спричинити важку травму.

b) Користуйтеся засобами індивідуального захисту. Завжди вдягайте захисні окуляри. Засоби індивідуального захисту, такі як респіратор, черевики із протекторами, каска або беруші у відповідних умовах зменшать ризик травмування.

c) Запобігайте випадковому увімкненню. Переносіться, що перемикач знаходиться в положенні «вимкнено», перш ніж підключитися до джерела живлення і/або акумулятора, взятися за інструмент або переносити його.

Якщо переносити автоматичні інструменти увімкненими або тримаючи палець на перемикачі, це може стати причиною нещасного випадку.

d) Зніміть будь-які регулюючі ключі або блокатори, перш ніж вмикати інструмент.

Якщо регулюючий ключ або блокатор лишити прикріпленим до частини інструмента, яка обертається, це може спричинити травму.

e) Не тягніться і не перехилийтеся, працюючи інструментом. Завжди надійно стійте на ногах і зберігайте рівновагу.

Це надає кращий контроль над автоматичним інструментом у несподіваних ситуаціях.

f) Носіть правильний робочий одяг. Не носіть широкий одяг або ювелірні прикраси. Тримайте волосся, одяг і рукавички подалі від рухомих частин.

Широкий одяг, ювелірні прикраси або довге волосся може потрапити до рухомих частин.

g) Якщо у робочому приміщенні є витяжка, скористуйтеся нею за умови, що вона правильно підключена і працює.

Користування витяжкою може знизити небезпеки, пов'язані із накопиченням пилу.

#### 4) Експлуатація і догляд за автоматичним інструментом

a) Не застосовуйте надмірну силу до автоматичного інструменту. Для виконання різних видів робіт підбирайте відповідні інструменти.

Не застосовуйте надмірну силу до автоматичного інструменту. Для виконання різних видів робіт підбирайте відповідні інструменти.

b) Не користуйтеся автоматичним інструментом, якщо перемикач не працює.

Будь-який автоматичний інструмент, який неможливо контролювати перемикачем, є небезпечним. Його слід полагодити.

- c) Відключіть виделку з джерела живлення і/або акумулятор від автоматичного інструменту, перш ніж будь-що регулювати, змінювати аксесуари або зберігати автоматичні інструменти.

*Ці заходи безпеки знижують ризик випадково увімкнути автоматичний інструмент.*

- d) Зберігайте інструменти у місцях, недоступних для дітей, і не дозволяйте людям, не ознайомленим із автоматичними інструментами і цими інструкціями користуватися автоматичним інструментом. Автоматичні інструменти є небезпечними в руках непідготованих користувачів.

- e) Доглядайте за автоматичними інструментами. Перевіряйте, чи не зсунулися і чи не зігнулися рухомі частини, чи не зламалися окремі деталі, а також чи не трапилося якихось небажаних змін, які можуть погано вплинути на роботу інструмента.

**Якщо автоматичний інструмент пошкоджений, його слід полагодити перед подальшим користуванням.**

*Багато нещасних випадків трапляється через поганий догляд за автоматичними інструментами.*

- f) Вчасно чистіть і загострюйте інструменти для різання.

*Інструменти для різання, за якими правильно доглядають і які вчасно підточують, рідше згинаються, і їх легше контролювати.*

- g) Користуйтеся автоматичним інструментом, аксесуарами і насадками згідно цих інструкцій, враховуючи робочі умови та завдання.

*Застосовуйте різні автоматичні інструменти для різних видів робіт. Невідповідність інструмента і застосування може створити небезпечну ситуацію.*

## 5) Обслуговування

- a) Обслуговувати Ваш автоматичний інструмент може лише кваліфікований технік, замінюючи деталі лише на ідентичні. Це гарантуватиме безпеку автоматичного інструмента.

## ЗАСТЕРЕЖЕННЯ

Не підпускайте до інструменту дітей і неповносправних осіб.

Коли інструментом не користуються, його слід зберігати в місцях, недоступних для дітей та неповносправних осіб.

## ТЕХНІКА БЕЗПЕКИ КОРИСТУВАННЯ ЛАНЦЮГОВОЮ ПИЛКОЮ

1. Працюючи з пилкою, не підносьте ланцюг близько до будь-яких частин тіла. Перш ніж увімкнути пилку, перевірте, чи ланцюг не торкається якихось предметів. Найменша неувважність під час використання пилки може призвести до затягування одягу ланцюгом пилки або до травмування.

2. Пилку слід завжди тримати правою рукою за задню ручку і лівою рукою – за передню. Протилежна конфігурація рук для утримання пилки неприпустима, оскільки це підвищує ризик травмування користувача.

3. Тримайте електроінструмент лише за відповідні ручки з ізоляцією, оскільки існує ризик, що пилка може зачепити приховані електричні дроти або власний шнур живлення. Ланцюг пилки може торкнутися дротів під наругою, внаслідок чого відкриті металеві частини також опиняться під наругою і можуть стати причиною ураження електричним струмом.

4. Одягайте захисні окуляри та шумопоглинальні навушники. Рекомендовано також використовувати захисне спорядження для голови, рук та ніг. Належний захисний одяг зменшить ризик травмування трісками, що розлітаються, або внаслідок випадкового дотику до ввімкненої пилки.

5. Не використовуйте пилку, вилізи на дерево. Робота з пилкою на дереві може бути причиною травмування.

6. Завжди дбайте про стійкість положення і користуйтеся ланцюговою пилкою лише коли твердо стоїте на нерухомій, рівній та міцній поверхні. Слизькі та нестійкі поверхні, такі як драбина, можуть стати причиною втрати рівноваги або втрати контролю над пилкою.

7. Ріжучи обважнілу гілку, будьте обережні, оскільки після зрізання вона може відхилитися назад. Коли з гілки буде знято зайву вагу, вона може вас вдарити та/або відкинути увімкнену пилку.

8. Будьте особливо обережні, обтинаючи кущі та молоді дерева. Тонкі галузки можуть бути затягнуті в ланцюг пилки і потім вилетіти у вас бік або вивести вас із рівноваги.

9. Переносити ланцюгову пилку слід за передню ручку, обов'язково вимкненою та на певній відстані від себе. Під час перевезення або перенесення пилки завжди одягайте на шину кожух. Належне поводження з пилкою зменшить імовірність випадкового контакту з рухомих ланцюгом.

10. Дотримуйтесь вказівок щодо змащування, натягання ланцюга та зміни аксесуарів. Неправильно натягнутий чи недостатньо змащений ланцюг може порватися або збільшити імовірність зворотного удару.

11. Слідкуйте, щоб ручки інструмента були сухими, чистими та без залишків мастила. У разі потрапляння на них мастила ручки стають слизькими, що може спричинити втрату контролю над пилкою.

12. Ця пилка призначена лише для різання деревини. Не використовуйте пилку не за призначенням. Наприклад: не використовуйте пилку для розрізання пластмаси, каменю або не дерев'яних будівельних матеріалів. Використання пилки не за призначенням може спричинити травмування.

## Причини зворотного удару та засоби його уникнення: (Мал. 1)

Зворотний удар виникає, коли кінець шини пилки натикається на певний предмет або коли ланцюг застрягає в деревині.

Зіткнення кінця шини пилки зі стороннім предметом у деяких випадках може спричинити різку зворотну реакцію, внаслідок якої шина відкидається вгору і назад у бік користувача.

Застрягання ланцюга вздовж верхньої частини шини може різко відштовхнути шину в бік користувача.

Обидві ці реакції можуть призвести до втрати контролю над пилкою і серйозного травмування. Не покладайтеся лише на захисні механізми, вбудовані в пилку. Користуючись ланцюговою пилкою, потрібно вживати відповідних заходів для запобігання нещасним випадкам та травмуванню. Зворотний удар є наслідком неправильного використання інструмента або процедур чи умов експлуатації; йому можна запобігти, дотримуючись викладених нижче правил безпеки.

- Міцно тримайте пилку, обома руками обхопивши ручки. При цьому положення тіла і рук має забезпечувати можливість опору зворотному удару. За умови дотримання правил безпеки користувач може контролювати зворотний удар. Не випускайте з рук ручки пилки.
- Не тягніться далеко вперед і не різте вище рівня плечей. Таким чином ви зможете запобігти зіткненню кінця пилки зі сторонніми предметами і матимете змогу краще контролювати пилку за непередбачених обставин.
- Використовуйте для заміни лише вказані виробником шини та ланцюги. Невідповідні змінні шини та ланцюги можуть спричинити розрив ланцюга та/або зворотний удар.
- Дотримуйтеся вказівок виробника щодо гостріння та обслуговування ланцюга пилки. Зменшення висоти обмежувача глибини збільшує ймовірність та силу зворотного удару.

#### Робота гальма ланцюга:

Якщо бензопила з високою швидкістю наштовхується на твердий предмет, виникає ефект різкої віддачі. Таку віддачу важко контролювати, а тому вона становить небезпеку, особливо коли йдеться про легкі інструменти, які зазвичай використовують у різних положеннях. У разі несподіваного зворотного удару гальмо ланцюга відразу зупиняє обертання ланцюга. Гальмо ланцюга спрацьовує від натискання на щиток захисту лівої руки, або автоматично внаслідок зворотного удару.

Гальмо ланцюга можна повернути у вихідне положення лише після повної зупинки двигуна. Потягніть щиток за ручку в заднє положення (Мал. 2). Справність гальма ланцюга слід перевіряти щодня.

### ДОДАТКОВІ ЗАСТЕРЕЖЕННЯ З БЕЗПЕКИ

1. Використовуйте джерело живлення з напругою, яка відповідає номінальним параметрам на заводській таблиці. Використання напруги, значення якої перевищує вказане, може стати причиною травмування.
2. Працуйте не напружуючись. Крім того, одягайтесь так, щоб вам не було холодно.
3. Перед початком роботи з інструментом ретельно обдумайте процедуру роботи і в процесі роботи дотримуйтеся правил безпеки, щоб запобігти травмуванню.
4. Не користуйтеся інструментом за поганих погодних умов: під час сильного вітру, дощу, снігу, туману, а також у місцях, де можливі кам'яні обвали чи снігові лавини.

Погана погода заважає зосередитися, а різкі поштовхи можуть спричинити фатальні наслідки.

5. Не використовуйте інструмент в умовах обмеженої видимості, зокрема в погану погоду чи вночі. Також не використовуйте інструмент під дощем. Нестійкість опори і втрата рівноваги може призвести до нещасного випадку.
6. Перед увімкненням інструмента перевірте шину пилки.
  - Якщо на шині чи на ланцюгу є тріщини, подряпини або згини, не використовуйте інструмент.
  - Перевірте, чи шина і ланцюг пилки надійно закріплені. Якщо шина або ланцюг зламані або зміщені, існує ризик травмування.
7. Перед початком роботи перевірте, чи перемикач не спрацьовує, поки не натиснуто кнопку розблокування. Якщо інструмент не працює належним чином, негайно зверніться до авторизованого сервісного центру Hitachi для виконання ремонту.
8. Встановлюйте ланцюг пилки відповідно до вказівок у посібнику. Якщо ланцюг встановлено неналежним чином, він може зісковзти з шини і спричинити травмування.
9. У жодному разі не знімайте встановлених на пилці механізмів безпеки (гальмівного важеля, кнопки розблокування, обмежувача ланцюга тощо). Не відозміняйте та не блокуйте їх. Інакше існує ризик травмування.
10. У перелічених нижче випадках вимикайте інструмент і зупиняйте ланцюг пилки:
  - коли інструмент не використовується або виконується його ремонт;
  - перед переходом на іншу робочу ділянку;
  - перед виконанням огляду, регулювання або заміни ланцюга, шини, кожуха ланцюга чи інших деталей;
  - перед заливанням мастила для ланцюга;
  - перед чищенням корпусу інструмента;
  - перед прибиранням робочої ділянки від зайвих предметів, сміття та тирси;
  - перш ніж зняти інструмент або відійти від нього;
  - якщо ви відчуваєте ймовірність будь-якої іншої небезпеки.
11. Як правило, роботу має виконувати одна людина. Якщо працює кілька людей, слід дотримуватися безпечної дистанції. Зокрема, під час зрізання дерев або під час роботи на схилі (коли дерево може впасти або покотитися) переконайтеся у відсутності загрози для інших працівників.
12. У радіусі 15 м навколо вас не має бути інших осіб. Якщо працює кілька людей одночасно, також зберігайте відстань 15 м або більше від інших.
  - Інакше існує ризик травмування скалками тощо.
  - Підготуйте попереджувальний свисток і наперед домовтеся про спосіб комунікації з іншими працівниками.
13. Перед зрізанням дерев виконайте такі дії:
  - визначте місце для безпечної евакуації;
  - наперед усуньте перешкоди (гілки, кущі);
  - ретельно оцінивши стан дерева, яке потрібно спилати (наприклад, стовбур нахилений, гілки напружені), та навколишню ситуацію (стан сусідніх дерев, наявність перешкод, ландшафт, напрямок

- вітру), виберіть напрямок для падіння дерева та сплануйте процедуру зрізання;  
недбалість може стати причиною травмування.
14. У процесі зрізання дерев дотримуйтеся таких вимог:
    - під час роботи ретельно вибирайте напрямок падіння дерева;
    - під час роботи на схилі, щоб зрубане дерево не покотилося, починайте роботу вище дерева;
    - коли дерево починає падати, вимкніть інструмент, попередьте оточуючих і негайно відійдіть у безпечне місце;
    - якщо під час роботи ланцюг або шина пилки застрягнуть у дереві, вимкніть інструмент і скористайтеся клином.
  15. Якщо в процесі роботи продуктивність інструмента погіршується або інструмент видає нетипові звуки чи вібрує, негайно вимкніть його, припиніть роботу і зверніться до авторизованого сервісного центру Hitachi для проведення техогляду та ремонту.  
Якщо ви продовжите користуватися інструментом, то ризикуєте травмуватися.
  16. Якщо інструмент випадково впав або зазнав удару, уважно огляньте, чи не з'явилися на ньому пошкодження, тріщини чи деформації.  
Якщо інструмент має пошкодження, тріщини чи деформації, існує ризик травмування.
  17. На час транспортування інструмента в автомобілі надійно зафіксуйте його.  
Інакше існує ризик травмування.
  18. Не вмикайте інструмент, поки прикріплено кожух ланцюга.  
Інакше існує ризик травмування.
  19. Перевірте, чи на матеріалі, що оброблятиметься, немає цвяхів чи інших сторонніх предметів.  
Якщо ланцюг пилки наштотхнеться на цвях або інший предмет, це може спричинити травмування.
  20. Щоб уникнути затискування шини пилки під час розрізання колод або під вагою дерева, розташуйте поруч робочого місця опірну платформу.
- Якщо шину пилки затисне, це може призвести до травмування.
21. Якщо після використання інструмента ви плануєте транспортувати його або відкласти на зберігання, зніміть ланцюг із шини або одягніть на нього кожух. Випадково торкнувшись ланцюга, можна травмуватися.
  22. Належним чином доглядайте за інструментом.
    - Для безпеки та ефективної роботи інструмента належним чином доглядайте за ланцюгом пилки, щоб підтримувати його оптимальні різальні характеристики.
    - Замінюючи ланцюг або шину пилки, виконуючи техогляд корпусу або заправляючи мастило, дотримуйтеся вказівок у посібнику.
  23. Для виконання ремонтних робіт звертайтеся у сервісний центр.
    - Не здійснюйте жодних модифікацій інструмента, оскільки він відповідає визначеним стандартам безпеки.
    - Для виконання ремонтних робіт завжди звертайтеся в авторизований сервісний центр Hitachi.  
Спроба виконання ремонту самостійно може призвести до травмування або нещасного випадку.
  24. Коли інструмент не використовується, він має належним чином зберігатися.  
Злийте мастило і покладіть інструмент у сухе місце, недоступне для дітей.
  25. Якщо попереджувальна наклейка вигоріла, відклеюється чи напис на ній із інших причин не читається, прикріпіть нову наклейку.  
Щоб отримати попереджувальну наклейку, звертайтеся в авторизований сервісний центр Hitachi.
  26. Якщо використання інструмента регулюється певними місцевими нормами чи правилами, дотримуйтеся їх.

## ТЕХНІЧНІ ХАРАКТЕРИСТИКИ

Модель	CS30Y	CS35Y	CS40Y	CS45Y
Довжина шини пилки (макс. глибина різання)	300 мм	350 мм	400 мм	450 мм
Тип шини пилки	P012-50CR	P014-50CR	P016-50CR	P0H18-50CR
Напруга (за регіонами)*1	(110 В, 220 В, 230 В, 240 В) ~			
Вхід живлення*1	110 В: 1560 Вт		220 В, 230 В, 240 В: 2000 Вт	
Швидкість ланцюга на холостому ходу	14,5 м/с			
Тип ланцюга	91PX-45 (Oregon)	91PX-52 (Oregon)	91PX-57 (Oregon)	91PX-64 (Oregon)
Крок ланцюга/Висота профілю	9,53 мм (3/8") / 1,27 мм (0,05")			
Зубчасте колесо	Кількість зубців: 6			
Мастильна помпа	Автоматична			
Ємність бака для мастила ланцюга	150 мл			
Захист від перенавантаження	Електричний			
Гальмо ланцюга	Приводиться в дію вручну			
Вага*2	5,2 кг	5,4 кг	5,4 кг	5,5 кг

\*1 Перевірте написи на виробі, оскільки технічні характеристики змінюються залежно від регіону.

\*2 Вага: Відповідно до ЕРТА-процедури 01/2003

## СТАНДАРТНІ АКСЕСУАРИ

- |                             |   |
|-----------------------------|---|
| (1) Кожух ланцюга.....      | 1 |
| (2) Шина пилки.....         | 1 |
| (3) Ланцюг.....             | 1 |
| (4) Фіксатор штепселя*..... | 1 |

\* Не постачається в окремих регіонах.

Комплект стандартного приладдя може бути змінений без попередження.

## ДОДАТКОВЕ ПРИЛАДДЯ (нупуються окремо)

- (1) Мастило для бензопили
- (2) Круглий напилот
- (3) З'єднувач обмежувачів глибини  
Круглий напилот і з'єднувач обмежувачів глибини використовуються для нагострення леза ланцюга. Докладніше про їх застосування читайте в пункті «Гостріння леза ланцюга».
- (4) Кожух ланцюга  
Під час перенесення або зберігання бензопили завжди закривайте ланцюг кожухом.

Комплект стандартного приладдя може бути змінений без попередження.

## ОБЛАСТІ ЗАСТОСУВАННЯ

- Загальне призначення: різання деревини.

## ПЕРЕД РОБОТОЮ

### 1. Джерело живлення

Переконайтеся, що джерело живлення, яким Ви будете користуватися, відповідає вимогам до живлення, зазначеним на наклейці на корпусі виробу.

### 2. Перемикач живлення

Переконайтеся, що перемикач живлення знаходиться в положенні ВИМКНЕНО.

Якщо штепсельна виделка підключена до розетки, коли перемикач знаходиться в положенні УВИМКНЕНО, інструмент негайно почне працювати, а це може призвести до нещасного випадку.

### 3. Подовжувач

Якщо робоча ділянка віддалена від джерела живлення, використовуйте подовжувач належної товщини та номіналу навантаження. Використовуйте якомога короткий подовжувач, якого достатньо для ваших потреб.

### 4. Перевірте натяг ланцюга

Неналежний натяг ланцюга може призвести до пошкодження самого ланцюга та шини пилки і, відповідно, до серйозних травм. Перш ніж починати роботу, завжди перевіряйте належний натяг ланцюга.

### 5. Заповніть бак мастилом

Інструмент постачається із порожнім баком для мастила.

Перед роботою потрібно зняти кришку баку та заповнити його мастилом.

Інструмент постачається із порожнім баком для мастила.

Перед роботою потрібно зняти кришку баку та заповнити його мастилом для бензопил (продається окремо) або моторним мастилом SAE 20 або 30. Не користуйтеся зіпсутими або низькоякісними моторними мастилами. Періодично перевіряйте бак і заповнюйте його мастилом, коли користуєтеся пилкою.

6. Радимо користуватися автоматичним вимикачем із захистом від витоку на землю або пристроєм захисного відключення.

## ВСТАНОВЛЕННЯ ЛАНЦЮГА ТА ШИНИ ПИЛКИ

### ПОПЕРЕДЖЕННЯ

- Не використовуйте ланцюгову пилку або шину пилки, що відрізняються від вказаних у розділі «ТЕХНІЧНІ ХАРАКТЕРИСТИКИ».
- Переконайтеся, що вимикач вимкнено, а штепсель відключено від розетки.
- Під час роботи з ланцюгом пилки завжди користуйтеся рукавицями.
- Спеціальну гайку затягнуто до оптимального рівня. За жодних обставин не потрібно відкручувати або закручувати її.

### 1. Знімання ланцюга пилки

- (1) Перш ніж знімати бічну кришку, перевірте, чи відпущено гальмо пилки. (Мал. 2)
- (2) Злегка відкрутіть гвинт, після чого відкрутіть регулятор натягу, щоб вивільнити ланцюг пилки. (Мал. 3)
- (3) Повністю відкрутіть гвинт і обережно зніміть бічну кришку.
- (4) Обережно зніміть шину та ланцюг.

### 2. Встановлення ланцюга пилки

- (1) Встановіть шину пилки на з'єднувальний гвинт.
- (2) Накіньте ланцюг пили петлею на зубчасте колесо, зважаючи на його напрямок, після чого вклядіть ланцюг у паз на шині. (Мал. 4)
- (3) Встановіть тримач на бічній кришці корпусу, встановіть бічну кришку, оберіть диск натягу, сумістіть штифт натягу ланцюга із отвором на шині пилки та закріпіть його на бічній кришці. (Мал. 5 та 6)

### ОБЕРЕЖНО

Якщо затягнути гвинт до того, як буде повернуто регулятор натягу, диск заблокується і обертання буде неможливим.

- (4) Обережно натисніть зверху на гвинт, щоб ввести його в отвір, затягніть його, після чого виконайте вказівки, наведені в розділі «Регулювання натягу ланцюга».

### ОБЕРЕЖНО

- Накладаючи ланцюг на зубчасте колесо, стежте за тим, щоб спеціальна гайка була на місці – це попередить обертання колеса. (Мал. 7)

- Якщо сталося випадкове відкручування або затягування спеціальної гайки, негайно припиніть користуватися інструментом та здайте його в ремонт.

Використання бензопили в такому стані може завадити нормальній роботі гальма ланцюга та призвести до виникнення небезпечних ситуацій.

## РЕГУЛЮВАННЯ НАТЯГУ ЛАНЦЮГА

### ПОПЕРЕДЖЕННЯ

- Переконайтеся, що вимикач вимкнено, а штепсель відключено від розетки.
  - Під час роботи з ланцюгом пилки завжди користуйтеся рукавицями.
  - Спеціальну гайку затягнуто до оптимального рівня. За жодних обставин не потрібно відкручувати або закручувати її.
- (1) Піднявши вгору кінець шини, поверніть регулятор натягу, щоб відрегулювати натяг ланцюга. (Мал. 8)
  - (2) Відрегулюйте натяг ланцюга таким чином, щоб у випадку незначного піднімання ланцюга над центральною частиною шини щілина між краєм привідних ланок та шиною пилки становила 0,5-1 мм. (Мал. 9)
  - (3) Після завершення регулювання підніміть кінець шини пилки та ретельно затягніть гвинт. (Мал. 8)
  - (4) Руками в рукавицях прокрутіть ланцюг пилки приблизно на півкола, щоб іще раз перевірити правильність натягу ланцюга.

### ОБЕРЕЖНО

Якщо протягнути ланцюг неможливо, перевірте, чи не спрацювало гальмо ланцюга.

## ВСТАНОВЛЕННЯ ФІКСАТОРА ШТЕПСЕЛЯ

Фіксатор штепселя призначений для попередження витягування штепселя за кабель. (Мал. 10)

## РОБОТА ПЕРЕМИКАЧА

### ПОПЕРЕДЖЕННЯ

Не фіксуйте кнопку розблокування перемикача в натиснутому положенні. Випадкове натиснення на перемикач може призвести до несподіваного запуску бензопили і, відповідно, травм.

- (1) Перевірте, чи не ввімкнено бензопилу, після чого ввімкніть штепсель у розетку.
- (2) Бензопилу ввімкнено, якщо кнопку розблокування натиснуто, і вимкнено – якщо її відпущено. (Мал. 11)

## ПЕРЕВІРКА ПОДАЧІ МАСТИЛА НА ЛАНЦЮГ

- Після ввімкнення інструмента мастило починає автоматично змащувати ланцюг та шину пилки. Переконайтеся, що мастило належним чином подається з кінця шини пилки. (Мал. 12)
- Якщо після обертання ланцюга протягом двох-трьох хвилин подавання мастила не починається, перевірте, чи навколо отвору подачі мастила не накопичилася тирса.
- Об'єм мастила, яке подається на ланцюг, можна регулювати за допомогою гвинта регулювання мастила. (Мал. 13)  
Розрізання товстих колод створює суттєве навантаження на ланцюг пилки, тож у таких випадках об'єм подачі мастила слід збільшувати.

### ОБЕРЕЖНО

Після ввімкнення бензопили спрацьовує функція плавного пуску, і ланцюг починає обертання з низькою швидкістю. Перш ніж починати роботу, дочекайтеся, поки встановиться належна швидкість обертання.

## КОНТУР ЗАХИСТУ

Бензопилу обладнано контуром захисту, який попереджає пошкодження інструмента. Двигун автоматично зупиниться у разі виникнення надмірного навантаження на бензопилу, наприклад, під час розрізання твердого дерева тощо.

У цьому випадку вимкніть бензопилу, усуньте причину зупинки двигуна, після чого знову ввімкніть інструмент та продовжуйте роботу за умови, що причину проблеми було повністю усунуто.

Перш ніж вмикати бензопилу після автоматичного вимкнення, зачекайте приблизно дві секунди.

## РОБОЧИЙ ПРОЦЕС

### 1. Типові робочі процедури

- (1) Увімкніть живлення інструмента, тримаючи пилку на певній відстані від дерева. Розпочинайте різання лише після того, як інструмент запрацює на повній швидкості.
- (2) Розпилюючи тонку дерев'яну балку, поставте нижню частину шини впритул до деревини і пиляйте в напрямку донизу, як показано на Мал. 14.
- (3) Розпилюючи товсту балку, поставте зубчатий упор на передній частині інструмента впритул до деревини і пиляйте за принципом важеля, використовуючи зубчатий упор у якості точки опори, як показано на Мал. 15.
- (4) Під час горизонтального розпилювання поверніть корпус інструмента вправо, так щоб шина пилки розташовувалась знизу, і тримайте лівою рукою за верхню частину бічної ручки. Тримайте шину горизонтально, а зубчатий упор на передній частині інструмента поставте на деревину. Використовуючи зубчатий упор у якості точки опори, вірізайтеся у деревину, повертаючи рукою вправо (Мал. 16).
- (5) Вірізаючись у деревину знизу, злегка торкайтеся дерева верхньою частиною шини (Мал. 17).
- (6) Окрім ретельного вивчення інструкцій, перш ніж почати користуватися інструментом, попрактикуйтеся з пилкою, наприклад, розпилюючи колоди на козлах для ручного розпилювання.
- (7) Забезпечуйте належну підтримку балок та колод перед розпилюванням. Фіксуйте їх за допомогою козлів або інших відповідних засобів.

### ОБЕРЕЖНО

- Під час розпилювання колоди знизу в разі сильного зіткнення ланцюга з деревиною існує ризик зворотного удару і відштовхування інструмента в бік користувача.
- Не розпилюйте колону повністю знизу догори, оскільки в такому разі існує небезпека неконтрольованого кидка шини вгору після завершення розпилю.
- Запобігайте доторку ввімкненої пилки до землі чи загорожі з дротяної сітки.

### 2. Обрізання гілок

- (1) Обрізання гілок на живому дереві  
Товсту гілку слід спочатку обрізати на певній відстані від стовбура дерева.

Спочатку розпиляйте приблизно третину діаметра гілки знизу, а потім доріжте її згори. Після цього обріжте залишок гілки при стовбурі (Мал. 18).

#### ОБЕРЕЖНО

- Будьте обережні, щоб гілка не впала на вас.
  - Завжди зважайте на ймовірність зворотного удару.
- (2) Обрізання гілок зі зрізаних дерев  
Спочатку обрізайте гілки, які не торкаються землі, а потім ті, що торкаються. Обрізайте товсту гілку, що торкається землі, спершу розпиляйте її до половини згори, а потім допиляйте знизу (Мал. 19).

#### ОБЕРЕЖНО

- Обрізаючи гілки, що торкаються землі, будьте обережні, щоб шина пилки не зігнулася під натиском.
- На завершальному етапі обрізання гілок враховуйте, що колода може раптово покотитися.

#### 3. Розпилювання колод

Під час розпилювання колоди, розташованої, як показано на Мал. 20, спочатку розпиляйте третину діаметра колоди знизу, а потім допиляйте її згори. Під час розпилювання колоди, що має порожнину, як показано на Мал. 21, спочатку розпиляйте дві третини діаметра колоди згори, а потім допиляйте її знизу.

#### ОБЕРЕЖНО

- Працюйте обережно, щоб шина пилки не зігнулася під натиском всередині колоди.
- Працюючи на схилі, завжди стійте вище колоди. Якщо стояти нижче по схилу, відрізана частина колоди може покотитися у вашому напрямку.

#### 4. Зрізання дерев

(1) Зробіть підпилювання ❶ як показано на Мал. 22): Зробіть підпилювання в тому напрямку, у якому потрібно звалити дерево.

Глибина підпилювання має становити 1/3 діаметра стовбура. Не зрізайте дерево, не зробивши підпилювання.

(2) Зробіть надріз із боку, протилежного падінню дерева ❷ як показано на Мал. 22):

Зробіть надріз із боку, протилежного напрямку падіння дерева, на 5 см вище і паралельно до горизонтального підпилювання.

Якщо ланцюг застрягне в деревині під час спилювання, зупиніть пилку і витягніть її за допомогою клинів. Не пропилайте стовбур за діаметром від початку до кінця.

#### ОБЕРЕЖНО

- Древа потрібно зрізати так, щоб їх падіння не становило небезпеки для людей та загрози пошкодження ліній електропередач чи інших об'єктів.
- Працюючи на схилі, стійте вище дерева, оскільки після падіння дерево може покотитися вниз.

## ГОСТРІННЯ ЛЕЗ ЛАНЦЮГА

#### ОБЕРЕЖНО

Перш ніж виконувати дії, перелічені нижче, перевірте, чи інструмент відключено від джерела живлення.

Користуйтеся захисними рукавицями.

Затуплені та стерті леза ланцюга призведуть до зменшення ефективності роботи інструмента та створюватимуть зайве навантаження на двигун та інші частини пристрою. З метою збереження оптимальної ефективності потрібно часто перевіряти стан лез та здійснювати їх належне гостріння та регулювання ланцюга. Гостріння лез та регулювання обмежувачів глибини потрібно робити в центрі шини пилки коли ланцюг встановлено належним чином.

#### 1. Гостріння лез

Тримайте круглий напилек із набору біля леза ланцюга так, щоб одна п'ята його діаметра виступала за верх леза, як показано на Мал. 23. Гостріть леза, тримаючи круглий напилек під кутом 30° від шини, як показано на Мал. 24. При цьому круглий напилек слід тримати прямо, як показано на Мал. 25. Усі леза ланцюга обов'язково слід гострити під однаковим кутом, інакше ефективність роботи інструмента погіршиться. Відповідні кути загострювання лез вказано на Мал. 26.

Зберігайте однакову довжину всіх лез.

#### 2. Регулювання обмежувача глибини

Щоб виконати таку роботу, потрібно скористатися додатковим з'єднувачем обмежувачів глибини та звичайним гласним напилком, який можна придбати на місцевому ринку. Розмір, вказаний на Мал. 27, називається висотою профілю. Обмежувач глибини визначає глибину врізання, а тому його слід встановлювати із належною точністю. Оптимальна висота профілю для цього інструмента становить 0,635 мм.

Після кількаразового гостріння леза висота профілю буде знижуватися. Після кожних 3-4 нагострень встановлюйте з'єднувач обмежувачів глибини, як показано на Мал. 28, та спилюйте частину, яка виступає над верхню площину з'єднувача обмежувачів глибини.

## ТЕХНІЧНЕ ОБСЛУГОВУВАННЯ І ПЕРЕВІРКА

#### 1. Огляд ланцюга

(1) Час від часу перевіряйте натяг ланцюга. У разі ослаблення ланцюга відрегулюйте його натяг згідно із вказівками у пункті «Регулювання натягу ланцюга».

(2) У разі затуплення лез ланцюга нагостріть їх згідно із вказівками у пункті «Гостріння леза ланцюга».

(3) Після завершення роботи ретельно змастіть мастилом ланцюг та шину пилки, три-чотири рази натиснувши під час обертання ланцюга кнопку мастила. Це попередить іржавіння.

#### 2. Чищення шини пилки

Якщо паз на шині пилки або отвір подачі мастила забитий тирсою, це перешкоджає руху мастила, що може стати причиною пошкодження інструмента. Час від часу потрібно знімати кришку ланцюга та чистити паз і отвір подачі мастила за допомогою дроту, як показано на Мал. 29.



**3. Чищення внутрішнього боку бічної кришки**

Регулятор натягу та гвинт рухатимуться важко, якщо на внутрішньому боці бічної кришки накопичиться тирса або інші чужорідні речовини; у деяких випадках вони можуть взагалі перестати рухатися. Щоб почистити внутрішній бік бічної кришки та видалити тирсу після користування бензопилою та заміни ланцюга вставте пласку викрутку в щілину між регулятором натягу, як показано на Мал. 30, підніміть гвинт і регулятор натягу та повільно вийміть викрутку.

**4. Перевірка вугільних щіток (Рис. 31)**

В електродвигуні інструмента застосовуються вугільні щітки, які згодом зношуються. Надмірно зношена щітка може стати причиною неполадок у двигуні. Замініть зношену вугільну щітку, коли вона наблизиться до межі зношування або зрівняється з нею, на нову, що має той же номер. Варто завжди тримати вугільні щітки в чистоті й стежити за тим, щоб вони вільно ковзали в межах щіткотримачів. Номер вугільної щітки залежить від напруги у мережі.

**5. Заміна вугільних щіток**

Зніміть кришки щіток за допомогою шліцевої викрутки. Після цього вугільні щітки можна легко зняти. (Мал. 32)

**ОБЕРЕЖНО**

Під час цієї дії слід стежити за тим, щоб не деформувати тримач щіток.

**6. Перевірка монтажних гвинтів**

Регулярно перевіряйте всі монтажні гвинти і стежте за тим, щоб вони були надійно затягнуті. Якщо вони послабилися, негайно затягніть їх знову. Якщо цього не зробити, така недбалість може призвести до нещасних випадків.

**7. Технічне обслуговування двигуна**

Головним компонентом електроінструменту є обмотка двигуна.

Приділяйте належну увагу тому, щоб обмотку не було пошкоджено та/або до неї не потрапило мастило або вода.

**8. Список запасних частин****ОБЕРЕЖНО**

Ремонт, модифікацію і перевірку автоматичних інструментів Hitachi мусить здійснювати авторизований сервісний центр Hitachi.

Список запасних частин може знадобитися, якщо Ви звертаєтесь до авторизованого сервісного центру Hitachi по ремонт або інше обслуговування. Під час роботи і догляду слід брати до уваги місцеві норми і стандарти.

**МОДИФІКАЦІЯ**

Автоматичні інструменти Hitachi постійно вдосконалюються і модифікуються, щоб застосувати в них найновіші технології.

Відповідно, деякі деталі можуть змінюватися без попередження.

**ГАРАНТІЯ**

Ми гарантуємо, що автоматичні інструменти Hitachi виготовлені згідно місцевих вказівок. Ця гарантія не розповсюджується на дефекти або пошкодження через зловживання, неправильне користування або звичайне спрацювання. Якщо Ви маєте скарги, будь ласка, надішліть автоматичний інструмент, не розбираючи його, із ГАРАНТІЙНИМ СЕРТИФІКАТОМ, який знаходиться в кінці інструкції, до авторизованого сервісного центру Hitachi.

**ПРИМІТКА**

Через постійні дослідження і розвиток, які здійснює HITACHI, технічні характеристики можуть змінюватися без попередження.

**Інформація про шум та вібрацію**

Виміряні величини визначені згідно EN60745 і визнано такими, що відповідають ISO 4871.

Вимірний рівень потужності звуку в співвідношенні A:  
103 дБ (A)  
Вимірний рівень тиску звуку в співвідношенні A:  
90 дБ (A)

Похибка у кПа: 2 дБ (A).

Одягайте навушники.

Повне значення вібрації (векторна сума триаксимального) визначена згідно EN60745.

$a_h = 4,0 \text{ м/с}^2$

Похибка K = 1,5 м/с<sup>2</sup>

Зазначений рівень вібрації був вимірний згідно стандартного тесту і був використаний при порівнянні інструментів між собою. Він може використовуватися для первинного визначення впливу.

**ПОПЕРЕДЖЕННЯ**

- Вібрація під час справжнього користування може відрізнитися від заявленої, залежно від способу застосування інструменту.
- Визначіть заходи безпеки для оператора згідно практичного застосування (беручи до уваги всі частини робочого циклу, такі як вимикання інструменту і його роботи вхолосту на додаток до виконання робочих завдань).

## ЧТО ЭТО ТАКОЕ?

1. Кнопка блокировки: Кнопка, которая предотвращает случайное срабатывание курка.
2. Крышка масляного бака: Крышка для закрывания масляного бака.
3. Пильная цепь: Цепь, работающая в качестве режущего инструмента.
4. Направляющая шина: Часть, которая поддерживает и направляет пильную цепь.
5. Амортизатор с шипами: Устройство для работы в качестве штыря при контакте с деревом или бревном.
6. Окошко уровня масла: Окошко для проверки количества масла для цепи.
7. Тормоз цепи: Устройство для остановки или блокировки пильной цепи.
8. Передняя рукоятка: Вспомогательная рукоятка, расположенная на или в направлении передней части основного корпуса.
9. Задняя рукоятка: Вспомогательная рукоятка, расположенная на верхней части основного корпуса.
10. Переключатель: Устройство, активируемое пальцем.
11. Боковая крышка: Защитная крышка для направляющей шины, пильной цепи, захвата и звездочки при использовании пильной цепи.
12. Регулятор натяжения: Устройство для регулировки натяжения пильной цепи
13. Кнопка: Кнопка для закрепления регулятора натяжения и боковой крышки
14. Футляр цепи: Футляр для закрывания направляющей шины и пильной цепи, когда инструмент не используется.
15. Зажим вилок: Приспособление для предотвращения свободного проскальзывания штепсельной вилки в розетке удлинительного шнура.

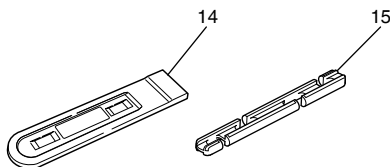
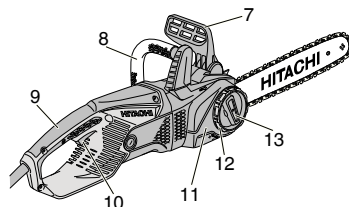
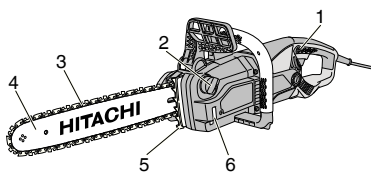

## ОБЩИЕ ПРАВИЛА БЕЗОПАСНОСТИ ПРИ РАБОТЕ С ЭЛЕКТРОИНСТРУМЕНТОМ

### ⚠ ПРЕДУПРЕЖДЕНИЕ

Прочтите все правила безопасности и инструкции. Не выполнение правил и инструкций может привести к поражению электрическим током, пожару и/или серьезной травме.

Сохраняйте все правила и инструкции на будущее. Термин “электроинструмент” в контексте всех мер предосторожности относится к эксплуатируемому Вами электроинструменту с питанием от сетевой розетки (с сетевым шнуром) или электроинструменту с питанием от аккумуляторной батареи (беспроводному).

#### 1) Безопасность на рабочем месте

a) Поддерживайте чистоту и хорошее освещение на рабочем месте.

*Беспорядок и плохое освещение приводят к несчастным случаям.*

b) Не используйте электроинструменты во взрывоопасных окружающих условиях, например, в непосредственной близости огнеопасных жидкостей, горючих газов или легковоспламеняющейся пыли.

*Электроинструменты порождают искры, которые могут воспламенить пыль или испарения.*

c) Держите детей и наблюдающих на безопасном расстоянии во время эксплуатации электроинструмента.

*Отвлечение внимания может стать для Вас причиной потери управления.*

#### 2) Электробезопасность

a) Сетевые вилки электроинструментов должны соответствовать сетевой розетке. Никогда не модифицируйте штепсельную вилку никоим образом.

*Не используйте никакие адаптерные переходники с заземленными (замкнутыми на землю) электроинструментами.*

*Немодифицированные штепсельные вилки и соответствующие им сетевые розетки уменьшат опасность поражения электрическим током.*

b) Не прикасайтесь телом к заземленным поверхностям, например, к трубопроводам, радиаторам, кухонным плитам и холодильникам.

*Если Ваше тело соприкоснется с заземленными поверхностями, возрастет опасность поражения электрическим током.*

c) Не подвергайте электроинструменты действию воды или влаги.

*При попадании воды в электроинструмент возрастет опасность поражения электрическим током.*

d) Правильно обращайтесь со шнуром. Никогда не переносите электроинструмент, взявшись за шнур, не тяните за шнур и не дергайте за шнур с целью отсоединения электроинструмента от сетевой розетки.

*Располагайте шнур подальше от источника тепла, нефтепродуктов, предметов с острыми кромками и движущихся деталей. Поврежденные или запутанные шнуры увеличивают опасность поражения электрическим током.*

e) При эксплуатации электроинструмента вне помещений, используйте удлинительный шнур, предназначенный для использования вне помещения.

*Использование шнура, предназначенного для работы вне помещений, уменьшит опасность поражения электрическим током.*

f) При эксплуатации электроинструмента во влажной среде, используйте устройство защитного отключения (RCD) источника питания.

*Использование RCD уменьшит опасность поражения электрическим током.*

#### 3) Личная безопасность

a) Будьте готовы к неожиданным ситуациям, внимательно следите за своими действиями и руководствуйтесь здравым смыслом при эксплуатации электроинструмента.

*Не используйте электроинструмент, когда Вы устали или находитесь под влиянием наркотиков, алкоголя или лекарственных препаратов.*

*Мгновенная потеря внимания вовремя эксплуатации электроинструментов может привести к серьезной травме.*

b) Используйте индивидуальные средства защиты. Всегда надевайте средства защиты глаз.

*Защитное снаряжение, например, противопылевой респиратор, защитная обувь с нескользкой подошвой, защитный шлем-каска или средства защиты органов слуха, используемые для соответствующих условий, уменьшат травмы.*

c) Избегайте непреднамеренного включения двигателя. Убедитесь в том, что выключатель находится в положении выключения перед подниманием, переноской или подсоединением к сетевой розетке и/или портативному батарейному источнику питания.

*Переноска электроинструментов, когда Вы палец держите на выключателе, или подсоединение электроинструментов к сетевой розетке, когда выключатель будет находиться в положении включения, приводит к несчастным случаям.*

d) Снимите все регулировочные или гаечные ключи перед включением электроинструмента.

*Гаечный или регулировочный ключ, оставленный прикрепленным к вращающейся детали электроинструмента, может привести к получению травмы.*

e) Не теряйте устойчивость. Все время имейте точку опоры и сохраняйте равновесие.

*Это поможет лучше управлять электроинструментом в непредвиденных ситуациях.*

f) Одевайтесь надлежащим образом. Не надевайте просторную одежду или ювелирные изделия. Держите волосы, одежду и перчатки как можно дальше от движущихся частей.

*Просторная одежда, ювелирные изделия или длинные волосы могут попасть в движущиеся части.*

- g) Если предусмотрены устройства для присоединения приспособлений для отвода и сбора пыли, убедитесь в том, что они присоединены и используются надлежащим образом.  
*Использование данных устройств может уменьшить опасность, связанные с пылью.*
- 4) Эксплуатация и обслуживание электроинструментов
- a) Не перегружайте электроинструмент. Используйте надлежащий для Вашего применения электроинструмент.  
*Надлежащий электроинструмент будет выполнять работу лучше и надежнее в том режиме работы, на который он рассчитан.*
- b) Не используйте электроинструмент с неисправным выключателем, если с его помощью нельзя будет включить и выключить инструмент.  
*Каждый электроинструмент, которым нельзя управлять с помощью выключателя, будет представлять опасность, и его будет необходимо отмонтировать.*
- c) Отсоедините штепсельную вилку от источника питания и/или портативный батарейный источник питания от электроинструмента перед началом выполнения какой-либо из регулировок, перед сменой принадлежностей или хранением электроинструментов.  
*Такие профилактические меры безопасности уменьшат опасность непреднамеренного включения двигателя электроинструмента.*
- d) Храните неиспользуемые электроинструменты в недоступном для детей месте, и не разрешайте людям, не знающим как обращаться с электроинструментом или не изучившим данное руководство, работать с электроинструментом.  
*Электроинструменты представляют опасность в руках неподготовленных пользователей.*
- e) Содержите электроинструменты в исправности. Проверьте, нет ли несоосности или заедания движущихся частей, повреждения деталей или какою-либо другого обстоятельства, которое может повлиять на функционирование электроинструментов.  
*При наличии повреждения отремонтируйте электроинструмент перед его эксплуатацией. Большое количество несчастных случаев связано с плохим обслуживанием электроинструментов.*
- f) Содержите режущие инструменты остро заточенными и чистыми.  
*Надлежащим образом содержащиеся в исправности режущие инструменты с острыми режущими кройками будут меньше заедать и будут легче в управлении.*
- g) Используйте электроинструмент, принадлежности, насадки и т.п. в соответствии с данным руководством, принимая во внимание условия и объем выполняемой работы.  
*Использование электроинструмента для выполнения работ не по прямому назначению может привести к опасной ситуации.*

- 5) Обслуживание
- a) Обслуживание Вашего электроинструмента должно выполняться квалифицированным представителем ремонтной службы с использованием только идентичных запасных частей.  
*Это обеспечит сохранность и безопасность электроинструмента.*

#### МЕРА ПРЕДОСТОРОЖНОСТИ

Держите подальше от детей и немощных людей. Если инструменты не используются, их следует хранить в недоступном для детей и немощных людей месте.

#### ПРАВИЛА ТЕХНИКИ БЕЗОПАСНОСТИ ДЛЯ ЦЕПНОЙ ПИЛЫ

1. Держите все части тела на удалении от цепной пилы во время ее работы. Перед запуском цепной пилы убедитесь, что она ни с чем не соприкасается. Кратковременная невнимательность во время работы цепной пилы может привести к тому, что одежда или тело попадут в нее.
2. Обязательно держите цепную пилу правой рукой за заднюю рукоятку, а левой рукой за переднюю рукоятку. Если пилу держать руками наоборот, это увеличивает опасность травмы, поэтому никогда не делайте этого.
3. Держите электроинструмент только за изолированные поверхности захвата, так как цепная пила может соприкоснуться со скрытой проводкой или собственным шнуром. Соприкосновение цепной пилы с проводом "под напряжением" может привести к тому, что открытые металлические части электроинструмента будут "под напряжением", и это может привести к поражению оператора электрическим током.
4. Используйте защитные очки и защиту для органов слуха. Рекомендуется использовать дополнительные средства защиты для головы, рук, ног и ступней. Надлежащая защитная одежда уменьшает опасность травм от летящих осколков и непредвиденных контактов с цепной пилой.
5. Не используйте цепную пилу на деревьях. Работа с цепной пилой при нахождении на дереве может привести к травме.
6. Обязательно обеспечьте надлежащую опору для ног и работайте с цепной пилой только стоя на устойчивой, безопасной и ровной поверхности. При работе на скользких или неустойчивых поверхностях, например, лестницах, можно потерять равновесие или контроль за цепной пилой.
7. При резке напряженных веток опасайтесь их обратного выпрямления. При высвобождении натяжения волокон древесины выпрямляющиеся ветки могут ударить оператора и/или привести к потере контроля за цепной пилой.
8. Будьте особенно внимательны при резке кустарников и молодых деревьев. Гибкие материалы могут попадать в цепную пилу и ударить Вас или привести к потере равновесия.

9. При переноске цепной пилы держите ее за переднюю рукоятку в выключенном состоянии и на расстоянии от тела. При транспортировке или хранении цепной пилы обязательно используйте крышку направляющей шины. Правильное обращение с цепной пилой уменьшает вероятность неожиданного контакта с движущейся пильной цепью.
10. Следуйте указаниям по смазке, натяжению пилы и замене принадлежностей. Неправильно натянутая или смазанная цепь может сломаться или увеличить вероятность отдачи.
11. Держите рукоятки сухими, чистыми и свободными от масла и жира. Жирные, масляные рукоятки скользкие, что приводит к потере контроля.
12. Режьте только дерево. Не используйте цепную пилу для непредназначенных целей. Например: не используйте цепную пилу для резки пластмассы, каменной кладки или не деревянных строительных материалов. Использование цепной пилы для операций, отличающихся от предназначенных, может привести к опасным ситуациям.

## Причины отдачи и защита от нее оператора: (Рис. 1)

Отдача может произойти, когда передняя часть или наконечник направляющей шины касается предмета, или когда древесина приближается и защемляет пильную цепь при резке.

Контакт наконечника в некоторых случаях может вызвать внезапную обратную реакцию, приводящую к отдаче направляющей шины вверх и назад в направлении оператора.

Защемление пильной цепи вместе с наконечником направляющей шины может быстро откинуть направляющую шину назад в направлении оператора.

Любая из этих реакций может привести к потере контроля за пилой, что может привести к серьезной травме. Не полагайтесь чрезмерно на предохранительные устройства, встроенные в саму пилу. Как пользователю пильной цепи, Вам необходимо принять определённые действия для предотвращения несчастных случаев и травм во время работ по резке.

Отдача является результатом неправильного использования инструмента и/или неправильных процедур или условий работы, и этого можно избежать, выполняя соответствующие меры предосторожности, приведенные ниже:

- Обеспечьте надежный захват, обхватив большим пальцем и остальными пальцами рукоятки цепной пилы, держась обеими руками за пилу и расположив тело и руки так, чтобы быть устойчивым к силам отдачи. Силы отдачи могут контролироваться оператором, если выполнены соответствующие меры предосторожности. Не допускайте свободного движения пильной цепи.
- Не прикладывайте чрезмерные усилия и не режьте выше уровня плеч. Это помогает предотвратить ненужный контакт с наконечником и обеспечивает лучший контроль за цепной пилой в неожиданных ситуациях.
- Для замены используйте только шины и цепи, указанные производителем. Неправильная замена шины или цепи может привести к поломке цепи и/или отдаче.
- Выполняйте указания производителя по заточке и уходу за пильной цепью. Уменьшение высоты губиномера может привести к усиленной отдаче.

## Работа тормоза цепи:

Если бензопила ударяется о твердый предмет на высокой скорости, происходит очень сильная реакция и отдача. Это трудно контролировать, и может быть опасным, особенно для легковесных инструментов, которые часто используются в разнообразных положениях. Тормоз цепи немедленно останавливает вращение цепи в случае неожиданной отдачи. Тормоз цепи активируется рукой нажатием по накладке или автоматически непосредственно при отдаче. Тормоз цепи можно отключить только после полной остановки двигателя. Заново установите рукоятку в заднее положение (Рис. 2). Проверьте работоспособность тормоза цепи каждый день.

## ДОПОЛНИТЕЛЬНЫЕ ПРЕДУПРЕЖДЕНИЯ ПО БЕЗОПАСНОСТИ

1. Используйте электрическое напряжение, указанное на табличке номиналов для источника питания. Использование напряжения, превышающего его, может привести к травме.
2. Работайте без напряжения. Кроме того всегда держите тело в тепле.
3. Перед началом работы полностью обдумайте необходимые рабочие процедуры и работайте так, чтобы не допускать происшествий, иначе может произойти травма.
4. Не используйте при плохой погоде, например, при сильном ветре, дожде, снеге, тумане, или в местах, где часто бывают камнепады или обвалы. В плохую погоду может быть снижена способность к принятию правильных решений, а вибрация может привести к несчастью.
5. При плохой видимости, например, в плохую погоду или ночью, не используйте инструмент. Кроме того не используйте его в дождь или в местах, подверженных воздействию дождя. Неустойчивая опора для ног и потеря равновесия могут привести к несчастному случаю.
6. Перед началом работы проверьте направляющую шину и пильную цепь.
  - Если направляющая шина или пильная цепь треснули, или изделие поцарапано или согнуто, не используйте его.
  - Проверьте надежность установки направляющей шины и пильной цепи. Если направляющая шина или пильная цепь сломаны или смещены, это может привести к несчастному случаю.
7. Перед началом работы убедитесь, что переключатель не срабатывает, пока не будет нажата кнопка блокировки. Если устройство работает неправильно, немедленно прекратите использование и обратитесь за ремонтом в уполномоченный центр технического обслуживания Hitachi.
8. Правильно установите пильную цепь в соответствии с руководством по эксплуатации. При неправильной установке пильная цепь выйдет из направляющей шины и это может привести к травме.
9. Ни в коем случае не удаляйте никакие предохранительные устройства, которыми оснащена цепная пила (тормозной рычаг, кнопка блокировки, фиксатор цепи и др.). Кроме того не изменяйте и отключайте их. Это может привести к травме.

10. В следующих случаях выключите инструмент и убедитесь, что пильная цепь больше не движется:
- Когда она не используется или во время ремонта.
  - При перемещении к новому месту работы.
  - Во время проверки, настройки или замены пильной цепи, направляющей шины, футляра цепи или других частей.
  - При заливке масла для цепи.
  - При удалении пыли и др. с корпуса.
  - При удалении из рабочей области препятствий, мусора или опилок, образовавшихся во время работы.
  - Когда Вы откладываете инструмент или отходите от него.
  - Или же если Вы чувствуете опасность или ожидаете угрозу. Если пильная цепь еще движется, может произойти несчастный случай.
11. В общем случае работу следует выполнять индивидуально. При выполнении работы несколькими людьми обеспечьте достаточное пространство между ними. В частности, при рубке стоящих деревьев или работе на склоне, если Вы предполагаете, что деревья упадут, покатаются или соскользнут, убедитесь, что это не представляет опасности для других работников.
12. Сохраняйте не менее 15 м до других людей. Кроме того при работе нескольких людей сохраняйте 15 м или больше между ними.
- Существует опасность удара при раскидывании и других происшествиях.
  - Заранее подготовьте сигналы свистком и др. и определите соответствующие способы контакта с другими работниками.
13. Перед рубкой стоящих деревьев выполните следующие действия:
- До начала рубки определите безопасную эвакуацию.
  - Заранее уберите препятствия (например, ветки, кусты).
  - На основании всесторонней оценки состояния деревьев для рубки (например, наклона ствола, натяжение ветвей) и окружающей ситуации (например, состояние соседних деревьев, наличия препятствий, рельефа местности, ветра), определите, куда будут падать стоящие деревья, а затем выработайте процедуру рубки. Безответственная рубка может привести к травме.
14. Во время рубки стоящих деревьев выполните следующие действия:
- Во время работы будьте очень внимательны относительно направления, в котором падают деревья.
  - При работе на склоне убедитесь, что дерево не покатится, всегда работайте на склоне, идущем вверх.
  - Когда дерево начнет падать, выключите инструмент, осмотритесь вокруг и немедленно уйдите в безопасное место.
  - Во время работы, если пильная цепь или направляющая шина застрянут в дереве, выключите инструмент и используйте клин.
15. Во время использования, если производительность инструмента ухудшается, или Вы заметили необычный звук или вибрацию, немедленно выключите инструмент и прекратите использование, и верните его в уполномоченный центр технического обслуживания Hitachi для выполнения проверки или ремонта. Если Вы продолжите использование, может произойти травма.
16. Если инструмент случайно упадет или подвергнется удару, тщательно проверьте его на наличие повреждений или трещин и убедитесь в отсутствии деформаций. Если инструмент поврежден, имеет трещины или деформировался, может произойти травма.
17. При транспортировке инструмента на автомобиле закрепите его, чтобы не допустить его перемещения. Существует опасность несчастного случая.
18. Не включайте инструмент, пока прикреплен футляр цепи. Это может привести к травме.
19. Убедитесь, что в материале нет гвоздей и других посторонних предметов. Если пильная цепь ударится о гвоздь и т.п., может произойти травма.
20. Во избежание застревания направляющей шины в материале при обрубке на краю или при нарезании материала во время резки установите поддерживающую платформу рядом с местом резки. Если направляющая шина застрянет, может произойти травма.
21. При необходимости транспортировки или хранения инструмента после использования либо удалите пильную цепь, либо прикрепите футляр цепи. Контакт пильной цепи с телом может привести к травме.
22. Ухаживайте за инструментом надлежащим образом.
- Для обеспечения наиболее безопасного и эффективного выполнения работы ухаживайте за пильной цепью, чтобы обеспечить оптимальные режущие характеристики.
  - При замене пильной цепи или направляющей шины, техническом обслуживании корпуса, заливке масла и др. следуйте руководству по эксплуатации.
23. Обратитесь в магазин для ремонта инструмента.
- Не модифицируйте это изделие, так как оно уже удовлетворяет применимым стандартам безопасности.
  - Для выполнения всех видов ремонта обязательно обращайтесь в уполномоченный центр технического обслуживания Hitachi. Попытка самостоятельного ремонта инструмента может привести к несчастному случаю или травме.
24. Когда инструмент не используется, храните его надлежащим образом. Слейте масло для цепи и поместите в сухое место вне доступа детей или в запечатое место.
25. Если предупреждающую наклейку больше не видно, снимите ее или удалите другим способом, а затем наклейте новую предупреждающую наклейку. Для получения предупреждающей наклейки обратитесь в уполномоченный центр технического обслуживания Hitachi.
26. При работе соблюдайте соответствующие местные правила и положения.

## СПЕЦИФИКАЦИИ

Модель	CS30Y	CS35Y	CS40Y	CS45Y
Длина направляющей шины (Макс. длина резки)	300 мм	350 мм	400 мм	450 мм
Тип направляющей шины	P012-50CR	P014-50CR	P016-50CR	P0H18-50CR
Напряжение (по регионам)*1	(110 В, 220 В, 230 В, 240 В) ~			
Потребляемая мощность*1	110 В: 1560 Вт		220 В, 230 В, 240 В: 2000 Вт	
Скорость холостого хода цепи	14,5 м/с			
Тип цепи	91PX-45 (Oregon)	91PX-52 (Oregon)	91PX-57 (Oregon)	91PX-64 (Oregon)
Шаг цепи/Измеритель	9,53 мм (3/8") / 1,27 мм (0,05")			
Звездочка	Количество зубьев: 6			
Масляный насос	Автоматический			
Емкость бака масла для цепи	150 мл			
Защита от перегрузки	Электрическая			
Тормоз цепи	Приводится в действие вручную			
Вес*2	5,2 кг	5,4 кг	5,4 кг	5,5 кг

\*1 Проверьте паспортную табличку на изделии, так как она меняется в зависимости от региона.

\*2 Вес: В соответствии с EPA-процедурой 01/2003

## СТАНДАРТНЫЕ ПРИНАДЛЕЖНОСТИ

- |                            |   |
|----------------------------|---|
| (1) Футляр цепи.....       | 1 |
| (2) Направляющая шина..... | 1 |
| (3) Цепь.....              | 1 |
| (4) Зажим вилки*.....      | 1 |

\* Не поставляется в некоторых регионах продажи.

Состав и тип дополнительных принадлежностей может быть изменен без предварительного уведомления.

## ДОПОЛНИТЕЛЬНЫЕ ПРИНАДЛЕЖНОСТИ (поставляются отдельно)

- (1) Масло бензопилы
- (2) Круглый напильник
- (3) Шаблон глубиномера  
Круглый напильник и шаблон глубиномера предназначены для использования при заточке лезвий цепи. Что касается применения, пожалуйста, обратитесь к разделу, озаглавленному "Заточка лезвия цепи".
- (4) Футляр цепи  
Обязательно держите футляр цепи на цепи при переноске цепной пилы или во время хранения.

Состав и тип дополнительных принадлежностей может быть изменен без предварительного уведомления.

## НАЗНАЧЕНИЕ

- Общие принципы резки дерева.

## ПЕРЕД НАЧАЛОМ РАБОТЫ

### 1. Источник электропитания

Проследите за тем, чтобы используемый источник электропитания соответствовал требованиям к источнику электропитания, указанным на типовой табличке изделия.

### 2. Переключатель "Вкл./ Выкл."

Убедитесь в том, что переключатель находится в положении "Выкл.". Если вы вставляете штепсель розетки, а переключатель находится в положении "Вкл.", инструмент немедленно заработает, что может стать причиной серьезной травмы.

### 3 Удлинитель

Когда рабочая область удалена от источника питания, используйте удлинительный шнур достаточной толщины и номинальной емкости. Удлинительный шнур должен быть настолько коротким, насколько это возможно.

### 4. Проверьте натяжение цепи

Ненадлежащее натяжение цепи может вызвать повреждение цепи и направляющей шины, а также привести к серьезным несчастным случаям. Обязательно проверьте до начала работы, правильно ли образом натянута цепь.

### 5. Заполните масляный бак маслом

Данный инструмент поставляется без масла в масляном баке.

Перед работой снимите крышку масляного бака и заполните бак прилагаемым маслом.

Данный инструмент поставляется без масла в масляном баке.

Перед работой снимите крышку масляного бака и заполните бак маслом для цепной пилы (приобретается отдельно) или моторным маслом SAE 20 или 30. Не используйте загрязненное или испорченное моторное масло. Регулярно проверяйте масляный резервуар и держите его заполненным во время работы пилы.

### 6. Рекомендуется использовать прерыватель цепи утечки на землю или устройство удаления остаточного тока.

## СБОРКА ПИЛЬНОЙ ЦЕПИ И НАПРАВЛЯЮЩЕЙ ШИНЫ

### ПРЕДУПРЕЖДЕНИЕ

- Не используйте пильные цепи или направляющие шины, отличающиеся от указанных в разделе “СПЕЦИФИКАЦИИ”.
- Убедитесь, что переключатель выключен, а вилка отсоединена от розетки.
- Обязательно надевайте рукавицы при обращении с пильной цепью.
- Натяжение затяжки для специальной гайки было настроено на оптимальный уровень. Не ослабляйте или не закручивайте ее ни при каких условиях.

### 1. Удаление пильной цепи

- (1) Перед удалением боковой крышки убедитесь, что тормоз цепи высвобожден. (Рис. 2)
- (2) Немного открутите кнопку, а затем открутите регулятор натяжения, чтобы ослабить натяжение пильной цепи. (Рис. 3)
- (3) Полностью открутите кнопку и аккуратно снимите боковую крышку.
- (4) Аккуратно удалите направляющую шину и пильную цепь.

### 2. Прикрепление пильной цепи

- (1) Установите направляющую шину на крепежный болт.
- (2) Пропустите пильную цепь через звездочку, обращая внимание на то, в каком направлении она расположена, а затем установите пильную цепь в прорезь направляющей шины. (Рис. 4)
- (3) Установите зажим на боковую крышку в корпусе, оденьте боковую крышку, поверните регулятор натяжения, совместите штырек натяжения цепи с отверстием на направляющей шине и прикрепите его к боковой крышке. (Рис. 5 и 6)

### ОСТОРОЖНО

- Если кнопка затянута до того, как поворачивался регулятор натяжения, регулятор натяжения будет заблокирован и не будет поворачиваться.
- (4) Аккуратно нажмите верхнюю часть кнопки, чтобы она вошла в отверстие винта, закрутите ее, а затем следуйте указаниям в разделе “Регулировка натяжения цепи”.

### ОСТОРОЖНО

- При пропуски пильной цепи через звездочку держите специальную гайку на месте, чтобы не допустить вращения звездочки. (Рис. 7)
- Если специальная гайка случайно раскрутится или закрутится, немедленно прекратите использование и обратитесь за ремонтом. Использование пильной цепи в таком состоянии может мешать нормальной работе тормоза цепи и приводить к опасным ситуациям.

## РЕГУЛИРОВКА НАТЯЖЕНИЯ ЦЕПИ

### ПРЕДУПРЕЖДЕНИЕ

- Убедитесь, что переключатель выключен, а вилка отсоединена от розетки.
- Обязательно надевайте рукавицы при обращении с пильной цепью.
- Натяжение затяжки для специальной гайки было настроено на оптимальный уровень. Не ослабляйте или не закручивайте ее ни при каких условиях.
- (1) Поднимите конец направляющей шины и поверните регулятор натяжения, чтобы настроит натяжение пильной цепи. (Рис. 8)

- (2) Настройте натяжение пильной цепи так, чтобы зазор между краями приводных рычагов цепи и направляющей шины находился между 0,5 мм и 1 мм, когда цепь немного приподнята в центре направляющей шины. (Рис. 9)

- (3) После завершения настройки поднимите конец направляющей шины и крепко закрутите кнопку. (Рис. 8)

- (4) Наденьте рукавицы, поверните пильную цепь приблизительно на половину оборота, чтобы убедиться в правильности натяжения цепи.

### ОСТОРОЖНО

Если невозможно повернуть пильную цепь, убедитесь, что тормоз цепи не активирован.

## ПРИКРЕПЛЕНИЕ ЗАЖИМА ВИЛКИ

Не допускайте защемления зажимом вилки шнура, идущего от сетевой вилки. (Рис. 10)

## ОПЕРАЦИИ ПЕРЕКЛЮЧЕНИЯ

### ПРЕДУПРЕЖДЕНИЕ

Не фиксируйте кнопку блокировки переключателя, пока она нажата. Случайно нажатие переключателя может привести к неожиданному запуску пильной цепи, который может привести к травмам.

- (1) Убедитесь, что бензопила не включена, а затем вставьте сетевую вилку в розетку.
- (2) Бензопила включается, когда нажимается кнопка блокировки, и выключается, когда она отпускается. (Рис. 11)

## ПРОВЕРКА ПОДАЧИ МАСЛА ЦЕПИ

- Пильная цепь и направляющая шина автоматически смазываются маслом для цепи, когда бензопила включена. Убедитесь, что масло для цепи нормально подается на конец направляющей шины. (Рис. 12)
- Если масло не подается после вращения цепи в течение двух или трех минут, проверьте, не накопились ли опилки около выходного отверстия для масла.
- Количество подаваемого масла для цепи можно регулировать с помощью винта регулировки масла. (Рис. 13) Резка толстых кусков древесины оказывает сильную нагрузку на пильную цепь, поэтому убедитесь, что в таких случаях количество подаваемого масла возрастает.

### ОСТОРОЖНО

Функция мягкого запуска активируется, когда бензопила, а вращение пильной цепи медленно прекращается.

Перед началом работы подождите, пока вращение не нарастет.

## ЗАЩИТНЫЙ КОНТУР

Бензопила оснащена защитным контуром для предотвращения ее повреждения. Двигатель будет автоматически останавливаться, если к бензопиле прикладывается чрезмерная нагрузка, например, при резке с усилием твердой древесины и т.п.

В этом случае выключите бензопилу, найдите причину остановки двигателя, а затем снова включите и возобновите работу, когда причина возникновения проблемы будет полностью устранена.



Подождите, по крайней мере, две секунды после отключения бензопилы из-за автоматической остановки перед тем, как снова включить ее.

## ПРОЦЕДУРЫ РЕЗКИ

### 1. Общие процедуры резки

- (1) Включите питание, удерживая пилу на небольшом удалении от древесины, которую нужно резать. Начинайте пилить только после того, как инструмент наберет полную скорость.
- (2) При пилении куска древесины небольшого диаметра нажимайте основную часть направляющей шины на древесину и пилите вниз, как показано на **Рис. 14**.
- (3) При пилении тонкого куска древесины нажимайте острием на передней части инструмента на древесину и режьте ее действием рычага, используя острие как точку опоры, как показано на **Рис. 15**.
- (4) При горизонтальной резке древесины поверните корпус инструмента направо так, чтобы направляющая шина была снизу, и держите верхнюю часть боковой рукоятки левой рукой. Держите направляющую шину горизонтально и расположите острие так, чтобы оно было на передней части корпуса инструмента на пояснице. Используя острие в качестве точки опоры, режьте древесину, поворачивая рукоятку направо. (**Рис. 16**)
- (5) При резке древесины снизу легко касайтесь древесины верхней частью направляющей шины. (**Рис. 17**)
- (6) После внимательного изучения инструкции по эксплуатации, перед использованием получите практические инструкции по работе с пильной цепью, или, по крайней мере, потренируйтесь работать с пильной цепью, отрезая куски круглой древесины на козлах для ручной распиловки.
- (7) При резке неподдерживаемых бревен или древесины обеспечьте для них надлежащую поддержку, зафиксировав их в неподвижном состоянии во время резки с помощью козлов для ручной распиловки или другим подходящим способом.

### ОСТОРОЖНО

- При резке древесины снизу существует опасность, что корпус инструмента будет отброшен назад в направлении пользователя, если цепь сильно ударяется о древесину.
- Не режьте на полную глубину древесины, начиная снизу, так как существует опасность выхода направляющей шины из-под контроля при завершении резки.
- Всегда принимайте меры, не допускающие соприкосновения работающей цепной пилы с землей или проволочными решетками.

### 2. Резка веток

- (1) Резка веток от стоящего дерева:  
Толстые ветки необходимо сначала отрезать на удалении от ствола дерева.  
Сначала отрежьте одну треть снизу, а затем отрежьте ветку сверху. В конце отрежьте оставшуюся часть ветки даже со стволом дерева. (**Рис. 18**)

### ОСТОРОЖНО

- Опасайтесь падающих веток.
- Остерегайтесь отскока цепной пилы.

- (2) Резка веток с поваленных деревьев:  
Сначала отрежьте ветки, которые не касаются земли, а затем отрежьте касающиеся земли. При резке толстых ветвей, касающихся земли, сначала срежьте примерно половину сверху, а затем срежьте ветку снизу. (**Рис. 19**)

### ОСТОРОЖНО

- При резке веток, касающихся земли, будьте осторожны, чтобы направляющая шина не зажалась от давления.
- Во время заключительного этапа резки остерегайтесь внезапного изменения лесоматериалов.

### 3. Резка лесоматериалов

При резке лесоматериалов, расположенных так, как показано на **Рис. 20**, сначала отрежьте примерно одну треть снизу, а затем режьте полностью сверху. При резке лесоматериалов, которые растянуты в низине, как показано на **Рис. 21**, сначала режьте примерно две трети сверху, а затем режьте снизу вверх.

### ОСТОРОЖНО

- Убедитесь, что направляющая шина не сгибается в лесоматериалах от давления.
- При работе на наклонной земле обязательно стойте на идущей вверх стороне лесоматериалов. Если Вы стоите на идущей вниз стороне, отрезанные лесоматериалы могут покатиться на Вас.

### 4. Рубка деревьев

- (1) Подрезка (1), как показано на **Рис. 22**:  
Выполняйте подрезку, стоя в направлении, в котором должно упасть дерево.  
Глубина подрезки должна составлять 1/3 диаметра дерева. Ни в коем случае не рубите дерево без надлежащей подрезки.
- (2) Вруб (2), как показано на **Рис. 22**:  
Делайте вруб на расстоянии примерно 5 см и параллельно горизонтальной подрезке.  
Если цепь защемляется во время резки, остановите пилу и используйте клин, чтобы освободить ее. Не режьте полностью дерево.

### ОСТОРОЖНО

- Не следует рубить деревья таким способом, чтобы они представляли опасность для людей, соприкасались с линиями электропитания или причиняли какой-либо ущерб собственности.
- Убедитесь, что Вы стоите на идущей вверх стороне местности, так как деревья обычно скатываются или соскальзывают вниз после рубки.

## ЗАТОНКА ЛЕЗВИЯ ЦЕПИ

### ОСТОРОЖНО

Перед выполнением приведенных ниже действий убедитесь, что источник питания отсоединен от инструмента.  
Наденьте рукавицы, чтобы защитить руки.  
Тупые и старые лезвия цепи будут ухудшать эффективность инструмента и давать ненужную нагрузку на двигатель и различные части механизма. Для поддержания оптимальной эффективности необходимо регулярно проверять лезвия цепи и поддерживать их заточенными и отрегулированными. Заточка лезвий и настройка глубиномера должны выполняться в центре направляющей шины с цепью, надлежащим образом установленной на механизме.

**1. Заточка лезвия**

Дополнительный круглый напильник необходимо держать напротив лезвия цепи так, чтобы одна пятая его диаметра выступала над верхней частью лезвия, как показано на **Рис. 23**. Заточите лезвия, удерживая круглый напильник под углом 30° по отношению к направляющей шине, как показано на **Рис. 24**, убедившись, что круглый напильник расположен прямо, как показано на **Рис. 25**. Убедитесь, что все пильные лезвия затачиваются под одинаковым углом, иначе эффективность резки инструмента будет ослаблена. Подходящие углы для правильной заточки лезвий показаны на **Рис. 26**.

Поддерживайте одинаковую длину всех резаков.

**2. Настройка глубиномера**

Для выполнения этой работы, пожалуйста, используйте являющийся дополнительной принадлежностью шаблон глубиномера и стандартный плоский напильник, имеющийся в продаже. Размер, показанный на **Рис. 27**, называется глубиномером. Глубиномер предписывает количество разрезов (врезаний) и должен поддерживаться в хорошем состоянии. Оптимальный глубиномер для этого инструмента составляет 0,635 мм.

После повторной заточки лезвия глубиномер уменьшится. Соответственно, через каждые 3-4 заточки заменяйте шаблон глубиномера, как показано на **Рис. 28**, и зачищайте часть, которая выступает над верхней плоскостью шаблона глубиномера.

**ТЕХНИЧЕСКОЕ ОБСЛУЖИВАНИЕ И ОСМОТР****1. Проверка цепи**

- (1) Обязательно регулярно проверяйте натяжение цепи. Если цепь провисает, отрегулируйте натяжение, как указано в разделе, озаглавленном "Регулировка натяжения цепи".
- (2) Когда лезвия цепи затупятся, заточите их, как указано в разделе, озаглавленном "Заточка лезвия цепи".
- (3) Когда пиление завершено, тщательно смажьте маслом цепь и направляющую шину, нажав три или четыре раза кнопку масла, пока цепь вращается. Это защитит от ржавчины.

**2. Очистка направляющей шины**

Когда прорезь направляющей шины или отверстие для масла засорятся опилками, циркуляция масла ухудшится, что может привести к повреждению инструмента. Регулярно снимайте футляр цепи и очищайте прорезь и отверстие для масла длинной проволокой, как показано на **Рис. 29**.

**3. Очистка внутренней боковой крышки**

Работа регулятора натяжения и кнопки станет медленной, если опилки или другие посторонние материалы накопятся внутри боковой крышки, и возможны случаи, когда они полностью прекратят двигаться. После использования бензопилы или после замены пильной цепи и т.п. вставьте плоскую отвертку в зазор под регулятором натяжения, как показано на **Рис. 30**, поднимите кнопку и регулятор натяжения и немного подвигайте отверткой, чтобы очистить внутри боковой крышки и удалить все опилки.

**4. Обследование угольных щеток (Рис. 31)**

В двигателе используются угольные щетки, которые постепенно изнашиваются. Так как чрезмерно изношенная угольная щетка может повредить двигатель, заменяйте изношенные угольные щетки новыми, имеющими тот же номер, как и показанный на рисунке, или близкими к "пределу износа". Кроме того, всегда содержите угольные щетки в чистоте и обязательно следите за тем, чтобы они могли свободно скользить в щеткодержателях.

Номер угольной щетки различается в зависимости от используемого напряжения.

**5. Замена угольных щеток**

Соедините крышки щеток с помощью плоской отвертки. После этого угольные щетки можно легко удалить. (**Рис. 32**)

**ОСТОРОЖНО**

Будьте осторожны, чтобы не деформировать держать щетки во время этой операции.

**6. Осмотр крепежных винтов**

Регулярно выполняйте осмотр всех крепежных винтов и проверяйте их надлежащую затяжку. При ослаблении каких-либо винтов, немедленно затяните их повторно. Невыполнение этого требования может привести к серьезной опасности.

**7. Обслуживание двигателя**

Обмотка двигателя представляет собой "сердце" электроинструмента.

Соблюдайте надлежащие меры предосторожности для защиты обмотки от повреждений и/или попадания на нее влаги, масла или воды.

**8. Порядок записей по техобслуживанию****ОСТОРОЖНО**

Ремонт, модификация и проверка электроинструментов HITACHI должна проводиться только в авторизованных сервисных центрах HITACHI.

Данный список принесите в мастерскую вместе с инструментом для проведения ремонта или технического обслуживания.

При использовании или техобслуживании инструмента всегда следите за выполнением всех правил и норм безопасности.

**ЗАМЕЧАНИЕ**

Фирма HITACHI непрерывно работает над усовершенствованием своих изделий, поэтому мы сохраняем за собой право на внесение изменений в технические характеристики, упомянутые в данной инструкции по эксплуатации, без предупреждения об этом.

**ГАРАНТИЯ**

Мы гарантируем соответствие автоматических инструментов Hitachi нормативным/национальным положениям. Данная гарантия не распространяется на дефекты или ущерб, возникший вследствие неправильного использования или ненадлежащего обращения, а также нормального износа. В случае подачи жалобы отправляйте автоматический инструмент в неразобранном состоянии вместе с ГАРАНТИЙНЫМ СЕРТИФИКАТОМ, который находится в конце инструкции по обращению, в авторизованный центр обслуживания Hitachi.

---

## ПРИМЕЧАНИЕ

На основании постоянных программ исследования и развития, HITACHI оставляют за собой право на изменение указанных здесь технических данных без предварительного уведомления.

---

---

## Информация, касающаяся создаваемого шума и вибрации

Измеряемые величины были определены в соответствии с EN60745 и заявлены в соответствии с ISO 4871.

Измеренный средневзвешенный уровень звуковой мощности: 103 дБ(А)

Измеренный средневзвешенный уровень звукового давления: 90 дБ(А)

Погрешность Кра: 2 дБ (А)

Надевайте наушники.

Общие значения вибрации (сумма векторов триаксиального кабеля) определяются в соответствии с EN60745.

**ah**, SG = 4,0 м/с<sup>2</sup>

Погрешность K = 1,5 м/с<sup>2</sup>

---

---

Заявленное суммарное значение вибрации было измерено в соответствии со стандартным методом испытаний и может применяться для сравнения инструментов.

Оно также может использоваться для предварительной оценки воздействия.

## ПРЕДУПРЕЖДЕНИЕ

- Уровень вибрации во время фактического использования электроинструмента может отличаться от заявленного суммарного значения, в зависимости от способа использования машины.
- Определить меры предосторожности, чтобы защитить оператора, которые основаны на расчете воздействия при фактических условиях использования (принимая во внимание все периоды цикла эксплуатации кроме времени запуска, то есть когда инструмент выключен, работает на холостом ходу).

# CS30Y

Item No.	Part Name	Q'TY
1	CHAIN BAR 12 INCH 3/8 SPROCKET PRC	1
2	SAW CHAIN (3/8X12) 91PX-45XJ	1
3	TAPPING SCREW D3	2
4	GUIDE PLATE	1
5	SIDE COVER (R)	1
6	DUST SHEET	1
7	O-RING (1AP-12)	1
8	RETAINING RING FOR D14 SHAFT	1
9	TENSION DIAL	1
10	KNOB	1
11	MACHINE SCREW (W/WASHER) Mx8	1
12	TENSION GEAR	1
13	BRAKE SPRING	1
14	BRAKE LINK	1
15	INNER COVER	1
16	SPIKE BAR	1
17	TAPPING SCREW (W/FLANGE) DSX25	8
18	O-RING (S-6)	1
19	BOLT M8X35	1
20	TAPPING SCREW DSX55	2
21	NEEDLE ROLLER D3	1
22	BRAKE BAND	1
23	MACHINE SCREW (W/WASHER) Mx12	1
24	WASHER (E)	1
25	SPRING WASHER	3
26	COLLAR (B)	1
27	NEEDLE BEARING (D)	1
28	CLUTCH HOUSING	1
29	WASHER (C)	1
30	WASHER (D)	1
31	NYLON NUT M8	1
32	CHAIN PULLER	1
33	BRAKE HANDLE	1
34	SPRING (C)	1
35	SLIDE ROD	1
36	TANK CAP	1
37	TANK CAP PACKING	1
38	SIDE COVER (L)	1
39	GASKET	1

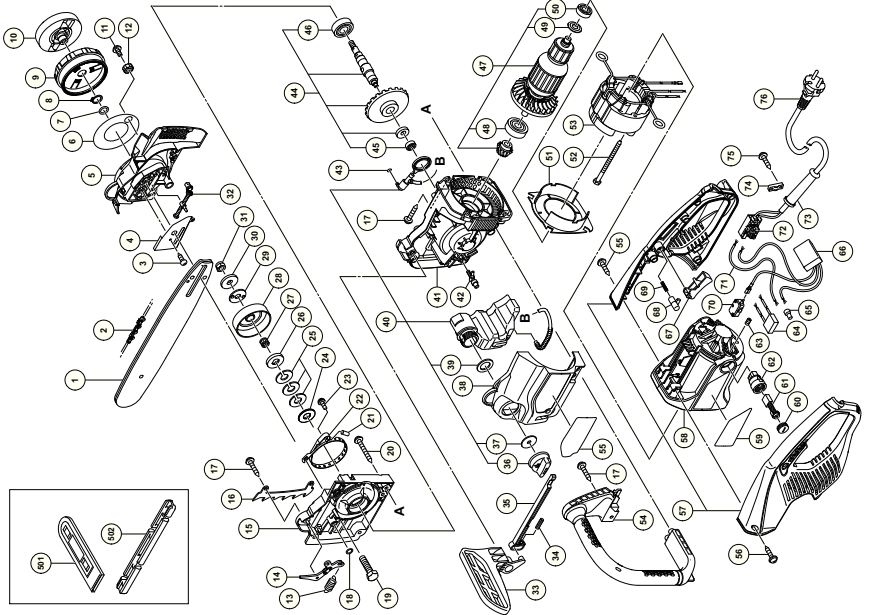

Item No.	Part Name	Q'TY
40	OIL PUMP ASSY (INCLUD.36,37,39)	1
41	GEAR CASE	1
42	ADJUST BOLT	1
43	O-RING (S-4)	1
44	SPINDLE GEAR ASSY (INCLUD.45,46)	1
45	BALL BEARING 606VV02	1
46	BALL BEARING 6202VVCMP52L	1
47	ARMATURE AND PINION SET (INCLUD.48-50)	1
48	BALL BEARING 6301VVCMP52L	1
49	WASHER (A)	1
50	BALL BEARING 6000VVCMP52L	1
51	FAN GUIDE	1
52	HEX. HD. TAPPING SCREW D5X50	2
53	STATOR ASSY	1
54	FRONT HANDLE	1
55	CAUTION LABEL	1
56	TAPPING SCREW (W/FLANGE) D4X16	7
57	HANDLE SET	1
58	HOUSING ASSY (INCLUD.62,63)	1
59	NAME PLATE	1
60	BRUSH CAP	2
61	CARBON BRUSH	2
62	BRUSH HOLDER	1
63	HEX. SOCKET SET SCREW M5X8	1
64	NOISE SUPPRESSOR	1
65	CONNECTOR 50092	1
66	CONTROLLER	1
67	TRIGGER	1
68	OFF LOCK BUTTON	1
69	SPRING (A)	1
70	MICRO SWITCH	1
71	INTERNAL WIRE	1
72	SWITCH	1
73	CORD ARMOR	1
74	CORD CLIP	1
75	TAPPING SCREW (W/FLANGE) D4X16	2
76	CORD	1
501	CHAIN COVER	1
502	PLUG CLIP	1

# CS35Y

Item No.	Part Name	Q'TY
1	CHAIN BAR 14 INCH 3/8 SPROCKET PRC	1
2	SAW CHAIN (3/8X14") 91PX-52XJ	1
3	TAPPING SCREW D3	2
4	GUIDE PLATE	1
5	SIDE COVER (R)	1
6	DUST SHEET	1
7	O-RING (1AP-12)	1
8	RETAINING RING FOR D14 SHAFT	1
9	TENSION DIAL	1
10	KNOB	1
11	MACHINE SCREW (W/WASHER) M4X8	1
12	TENSION GEAR	1
13	BRAKE SPRING	1
14	BRAKE LINK	1
15	INNER COVER	1
16	SPIKE BAR	1
17	TAPPING SCREW (W/FLANGE) DSX25	8
18	O-RING (S-6)	1
19	BOLT M8X35	1
20	TAPPING SCREW DSX55	2
21	NEEDLE ROLLER D3	1
22	BRAKE BAND	1
23	MACHINE SCREW (W/WASHER) M4X12	1
24	WASHER (E)	1
25	SPRING WASHER	3
26	COLLAR (B)	1
27	NEEDLE BEARING (D)	1
28	CLUTCH HOUSING	1
29	WASHER (C)	1
30	WASHER (D)	1
31	NYLON NUT M8	1
32	CHAIN PULLER	1
33	BRAKE HANDLE	1
34	SPRING (C)	1
35	SLIDE ROD	1
36	TANK CAP	1
37	TANK CAP PACKING	1
38	SIDE COVER (L)	1
39	GASKET	1

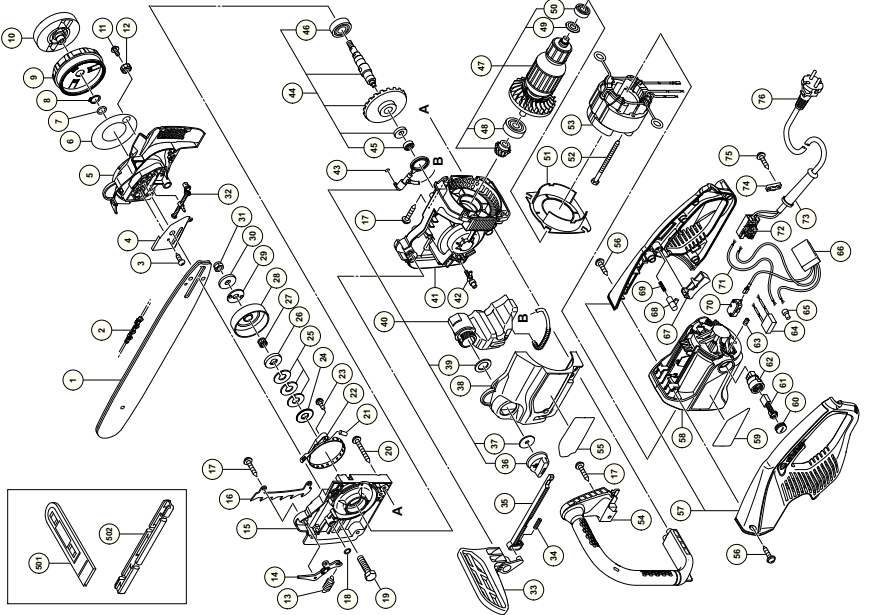

Item No.	Part Name	Q'TY
40	OIL PUMP ASSY (INCLUD.36,37,39)	1
41	GEAR CASE	1
42	ADJUST BOLT	1
43	O-RING (S-4)	1
44	SPINDLE GEAR ASSY (INCLUD.45,46)	1
45	BALL BEARING 606VV02	1
46	BALL BEARING 6202VVCMP52L	1
47	ARMATURE AND PINION SET (INCLUD.48-50)	1
48	BALL BEARING 6301VVCMP52L	1
49	WASHER (A)	1
50	BALL BEARING 6000VVCMP52L	1
51	FAN GUIDE	1
52	HEX. HD. TAPPING SCREW D5X50	2
53	STATOR ASSY	1
54	FRONT HANDLE	1
55	CAUTION LABEL	1
56	TAPPING SCREW (W/FLANGE) D4X16	7
57	HANDLE SET	1
58	HOUSING ASSY (INCLUD.62,63)	1
59	NAME PLATE	1
60	BRUSH CAP	2
61	CARBON BRUSH	2
62	BRUSH HOLDER	1
63	HEX. SOCKET SET SCREW M5X8	1
64	NOISE SUPPRESSOR	1
65	CONNECTOR 50092	1
66	CONTROLLER	1
67	TRIGGER	1
68	OFF LOCK BUTTON	1
69	SPRING (A)	1
70	MICRO SWITCH	1
71	INTERNAL WIRE	1
72	SWITCH	1
73	CORD ARMOR	1
74	CORD CLIP	1
75	TAPPING SCREW (W/FLANGE) D4X16	2
76	CORD	1
501	CHAIN COVER	1
502	PLUG CLIP	1

# CS40Y

Item No.	Part Name	Q'TY
1	CHAIN BAR 16 INCH (3/8 SPROCKET) PRC	1
2	SAW CHAIN (3/8X16") 91PX-57XJ	1
3	TAPPING SCREW D3	2
4	GUIDE PLATE	1
5	SIDE COVER (R)	1
6	DUST SHEET	1
7	O-RING (1AP-12)	1
8	RETAINING RING FOR D14 SHAFT	1
9	TENSION DIAL	1
10	KNOB	1
11	MACHINE SCREW (W/WASHER) M4X8	1
12	TENSION GEAR	1
13	BRAKE SPRING	1
14	BRAKE LINK	1
15	INNER COVER	1
16	SPIKE BAR	1
17	TAPPING SCREW (W/FLANGE) DSX25	8
18	O-RING (S-6)	1
19	BOLT M8X35	1
20	TAPPING SCREW DSX55	2
21	NEEDLE ROLLER D3	1
22	BRAKE BAND	1
23	MACHINE SCREW (W/WASHER) M4X12	1
24	WASHER (E)	1
25	SPRING WASHER	3
26	COLLAR (B)	1
27	NEEDLE BEARING (D)	1
28	CLUTCH HOUSING	1
29	WASHER (C)	1
30	WASHER (D)	1
31	NYLON NUT M8	1
32	CHAIN PULLER	1
33	BRAKE HANDLE	1
34	SPRING (C)	1
35	SLIDE ROD	1
36	TANK CAP	1
37	TANK CAP PACKING	1
38	SIDE COVER (L)	1
39	GASKET	1

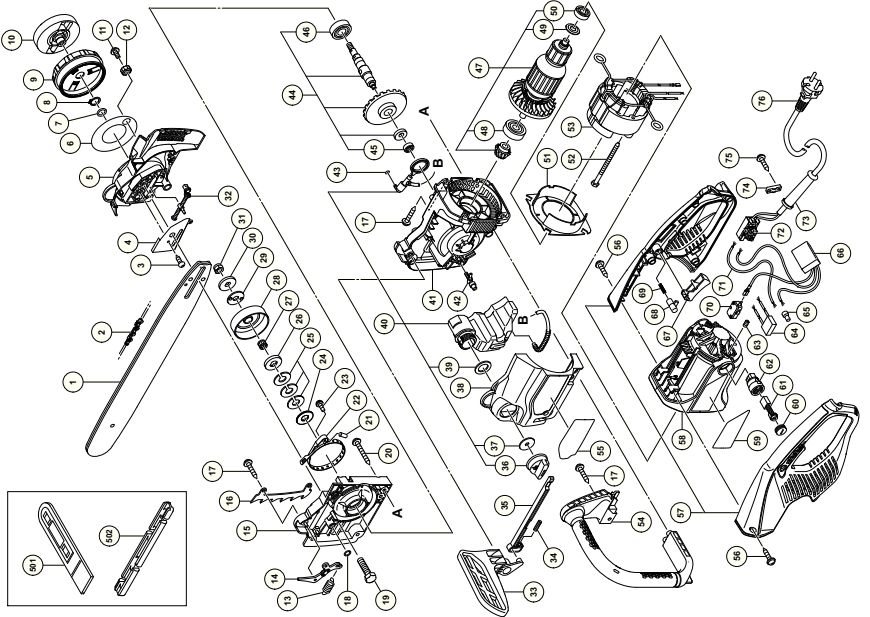

Item No.	Part Name	Q'TY
40	OIL PUMP ASSY (INCLUD.36,37,39)	1
41	GEAR CASE	1
42	ADJUST BOLT	1
43	O-RING (S-4)	1
44	SPINDLE GEAR ASSY (INCLUD.45,46)	1
45	BALL BEARING 606VV C2	1
46	BALL BEARING 6202VVCMP S2L	1
47	ARMATURE AND PINION SET (INCLUD.48-50)	1
48	BALL BEARING 6301VVCMP S2L	1
49	WASHER (A)	1
50	BALL BEARING 6000VVCMP S2L	1
51	FAN GUIDE	1
52	HEX. HD. TAPPING SCREW D5X50	2
53	STATOR ASSY	1
54	FRONT HANDLE	1
55	CAUTION LABEL	1
56	TAPPING SCREW (W/FLANGE) D4X16	7
57	HANDLE SET	1
58	HOUSING ASSY (INCLUD.62,63)	1
59	NAME PLATE	1
60	BRUSH CAP	2
61	CARBON BRUSH	2
62	BRUSH HOLDER	1
63	HEX. SOCKET SET SCREW M5X8	1
64	NOISE SUPPRESSOR	1
65	CONNECTOR 50092	1
66	CONTROLLER	1
67	TRIGGER	1
68	OFF LOCK BUTTON	1
69	SPRING (A)	1
70	MICRO SWITCH	1
71	INTERNAL WIRE	1
72	SWITCH	1
73	CORD ARMOR	1
74	CORD CLIP	1
75	TAPPING SCREW (W/FLANGE) D4X16	2
76	CORD	1
501	CHAIN COVER	1
502	PLUG CLIP	1

# CS45Y

Item No.	Part Name	Q'TY
1	CHAIN BAR 18INCH 3/8 SPROCKET PRC	1
2	SAW CHAIN (3/8X18") 91PX-64XJ	1
3	TAPPING SCREW D3	2
4	GUIDE PLATE	1
5	SIDE COVER (R)	1
6	DUST SHEET	1
7	O-RING (1AP-12)	1
8	RETAINING RING FOR D14 SHAFT	1
9	TENSION DIAL	1
10	KNOB	1
11	MACHINE SCREW (W/WASHER) M4X8	1
12	TENSION GEAR	1
13	BRAKE SPRING	1
14	BRAKE LINK	1
15	INNER COVER	1
16	SPIKE BAR	1
17	TAPPING SCREW (W/FLANGE) DSX25	8
18	O-RING (S-6)	1
19	BOLT M8X35	1
20	TAPPING SCREW DSX55	2
21	NEEDLE ROLLER D3	1
22	BRAKE BAND	1
23	MACHINE SCREW (W/WASHER) M4X12	1
24	WASHER (E)	1
25	SPRING WASHER	3
26	COLLAR (B)	1
27	NEEDLE BEARING (D)	1
28	CLUTCH HOUSING	1
29	WASHER (C)	1
30	WASHER (D)	1
31	NYLON NUT M8	1
32	CHAIN PULLER	1
33	BRAKE HANDLE	1
34	SPRING (C)	1
35	SLIDE ROD	1
36	TANK CAP	1
37	TANK CAP PACKING	1
38	SIDE COVER (L)	1
39	GASKET	1

Item No.	Part Name	Q'TY
40	OIL PUMP ASSY (INCLUD.36,37,39)	1
41	GEAR CASE	1
42	ADJUST BOLT	1
43	O-RING (S-4)	1
44	SPINDLE GEAR ASSY (INCLUD.45,46)	1
45	BALL BEARING 606VV02	1
46	BALL BEARING 6202VVCMP52L	1
47	ARMATURE AND PINION SET (INCLUD.48-50)	1
48	BALL BEARING 6301VVCMP52L	1
49	WASHER (A)	1
50	BALL BEARING 6000VVCMP52L	1
51	FAN GUIDE	1
52	HEX. HD. TAPPING SCREW D5X50	2
53	STATOR ASSY	1
54	FRONT HANDLE	1
55	CAUTION LABEL	1
56	TAPPING SCREW (W/FLANGE) D4X16	7
57	HANDLE SET	1
58	HOUSING ASSY (INCLUD.62,63)	1
59	NAME PLATE	1
60	BRUSH CAP	2
61	CARBON BRUSH	2
62	BRUSH HOLDER	1
63	HEX. SOCKET SET SCREW M5X8	1
64	NOISE SUPPRESSOR	1
65	CONNECTOR 50092	1
66	CONTROLLER	1
67	TRIGGER	1
68	OFF LOCK BUTTON	1
69	SPRING (A)	1
70	MICRO SWITCH	1
71	INTERNAL WIRE	1
72	SWITCH	1
73	CORD ARMOR	1
74	CORD CLIP	1
75	TAPPING SCREW (W/FLANGE) D4X16	2
76	CORD	1
501	CHAIN COVER	1
502	PLUG CLIP	1

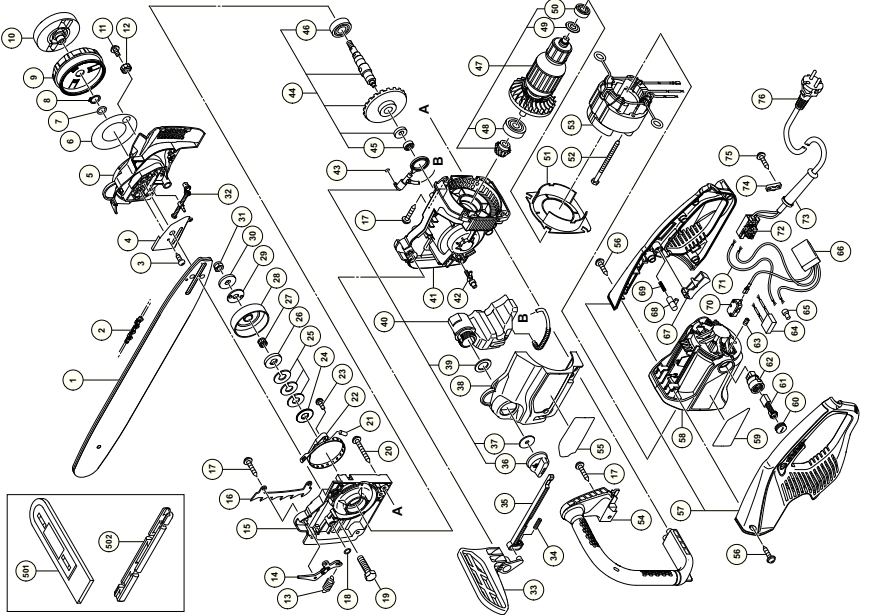

<p>English</p> <p align="center"><b><u>GUARANTEE CERTIFICATE</u></b></p> <ol style="list-style-type: none"> <li>① Model No.</li> <li>② Serial No.</li> <li>③ Date of Purchase</li> <li>④ Customer Name and Address</li> <li>⑤ Dealer Name and Address (Please stamp dealer name and address)</li> </ol>	<p>Türkçe</p> <p align="center"><b><u>GARANTİ SERTİFİKASI</u></b></p> <ol style="list-style-type: none"> <li>① Model No.</li> <li>② Seri No.</li> <li>③ Satın Alma Tarihi</li> <li>④ Müşteri Adı ve Adresi</li> <li>⑤ Bayi Adı ve Adresi (Lütfen bayi adını ve adresini kaşe olarak basın)</li> </ol>
<p>Deutsch</p> <p align="center"><b><u>GARANTIESCHEIN</u></b></p> <ol style="list-style-type: none"> <li>① Modell-Nr.</li> <li>② Serien-Nr.</li> <li>③ Kaufdatum</li> <li>④ Name und Anschrift des Kunden</li> <li>⑤ Name und Anschrift des Händlers (Bitte mit Namen und Anschrift des Handlers abstempeln)</li> </ol>	<p>Română</p> <p align="center"><b><u>CERTIFICAT DE GARANȚIE</u></b></p> <ol style="list-style-type: none"> <li>① Model nr.</li> <li>② Nr. de serie</li> <li>③ Data cumpărării</li> <li>④ Numele și adresa clientului</li> <li>⑤ Numele și adresa distribuitorului (Vă rugăm aplicați ștampila cu numele și adresa distribuitorului)</li> </ol>
<p>Ελληνικά</p> <p align="center"><b><u>ΠΙΣΤΟΠΟΙΗΤΙΚΟ ΕΓΓΥΗΣΗΣ</u></b></p> <ol style="list-style-type: none"> <li>① Αρ. Μοντέλου</li> <li>② Αύξων Αρ.</li> <li>③ Ημερομηνία αγοράς</li> <li>④ Όνομα και διεύθυνση πελάτη</li> <li>⑤ Όνομα και διεύθυνση μεταπωλητή (Παρακαλούμε να χρησιμοποιηθεί σφραγίδα)</li> </ol>	<p>Slovenščina</p> <p align="center"><b><u>GARANCIJSKO POTRDILO</u></b></p> <ol style="list-style-type: none"> <li>① Št. modela</li> <li>② Serijska št.</li> <li>③ Datum nakupa</li> <li>④ Ime in naslov kupca</li> <li>⑤ Ime in naslov prodajalca (Prosimo vtisnite žig z imenom in naslovom prodajalca)</li> </ol>
<p>Polski</p> <p align="center"><b><u>GWARANCJA</u></b></p> <ol style="list-style-type: none"> <li>① Model</li> <li>② Numer seryjny</li> <li>③ Data zakupu</li> <li>④ Nazwa klienta i adres</li> <li>⑤ Nazwa dealera i adres (Pieczęć punktu sprzedaży)</li> </ol>	<p>Slovenčina</p> <p align="center"><b><u>ZÁRUČNÝ LISTA</u></b></p> <ol style="list-style-type: none"> <li>① Č. modelu</li> <li>② Sériové č.</li> <li>③ Dátum zakúpenia</li> <li>④ Meno a adresa zákazníka</li> <li>⑤ Názov a adresa predajcu (Pečiatka s názvom a adresou predajcu)</li> </ol>
<p>Magyar</p> <p align="center"><b><u>GARANCIA BIZONYLAT</u></b></p> <ol style="list-style-type: none"> <li>① Típuszám</li> <li>② Sorozatszám</li> <li>③ A vásárlás dátuma</li> <li>④ A Vásárló neve és címe</li> <li>⑤ A Kereskedő neve és címe (Kérjük ide elhelyezni a Kereskedő nevének és címének pecsétjét)</li> </ol>	<p>Український</p> <p align="center"><b><u>ГАРАНТІЙНИЙ СЕРТИФІКАТ</u></b></p> <ol style="list-style-type: none"> <li>① № моделі</li> <li>② № серії</li> <li>③ Дата придбання</li> <li>④ Ім'я і адреса клієнта</li> <li>⑤ Ім'я і адреса дилера (Будь ласка, поставте печатку з іменем і адресою дилера)</li> </ol>
<p>Čeština</p> <p align="center"><b><u>ZÁRUČNÍ LIST</u></b></p> <ol style="list-style-type: none"> <li>① Model č.</li> <li>② Série č.</li> <li>③ Datum nákupu</li> <li>④ Jméno a adresa zákazníka</li> <li>⑤ Jméno a adresa prodejce (Prosíme o razítko se jménem a adresou prodejce)</li> </ol>	<p>Русский</p> <p align="center"><b><u>ГАРАНТИЙНЫЙ СЕРТИФИКАТ</u></b></p> <ol style="list-style-type: none"> <li>① Модель №</li> <li>② Серийный №</li> <li>③ Дата покупки</li> <li>④ Название и адрес заказчика</li> <li>⑤ Название и адрес дилера (Пожалуйста, внесите название и адрес дилера)</li> </ol>



# HITACHI

①	
②	
③	
④	
⑤	



## **Hitachi Power Tools Österreich GmbH**

Str. 7, Objekt 58/A6, Industriezentrum NÖ –Süd 2355  
Wiener Neudorf, Austria  
Tel: +43 2236 64673/5  
Fax: +43 2236 63373

## **Hitachi Power Tools Hungary Kft.**

1106 Bogancsvirag U.5-7, Budapest, Hungary  
Tel: +36 1 2643433  
Fax: +36 1 2643429  
URL: <http://www.hitachi-powertools.hu>

## **Hitachi Power Tools Polska Sp.z o.o.**

ul. Gierdziejewskiego 1  
02-495 Warszawa, Poland  
Tel: +48 22 863 33 78  
Fax: +48 22 863 33 82  
URL: <http://www.hitachi-elektronarzedzia.pl>

## **Hitachi Power Tools Czech s.r.o.**

Videnska 102,619 00 Brno, Czech  
Tel: +420 547 426 598  
Fax: +420 547 426 599  
URL: <http://www.hitachi-powertools.cz>

## **Hitachi Power Tools Netherlands B.V. Moscow Branch**

Kashirskoye Shosse Dom 65, 4F  
115583 Moscow, Russia  
Tel: +7 495 727 4460 or 4462  
Fax: +7 495 727 4461  
URL: <http://www.hitachi-pt.ru>

## **Hitachi Power Tools Romania**

Str Sf. Gheorghe nr 20-Ferma, Pantelimon, Jud. Lfov  
Tel: +031 805 25 77  
Fax: +031 805 27 19

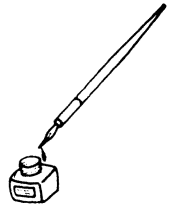

English	<b>EC DECLARATION OF CONFORMITY</b>	Polski	<b>DEKLARACJA ZGODNOŚCI Z EC</b>
<p>We declare under our sole responsibility that this product is in conformity with standards or standardization documents EN60745, applicable parts of EN55014 and EN61000 in accordance with Directives 2004/108/EC, 2000/14/EC and 2006/42/EC. This product also conforms to RoHS Directive 2011/65/EU.</p> <ul style="list-style-type: none"> <li>Measured sound power level: 103 dB</li> <li>Guaranteed sound power level: 105 dB</li> </ul> <p>The European Standards Manager at Hitachi Koki Europe Ltd. is authorized to issue the technical file.</p> <p>Notified body (2006/42/EC) : 0598 SGS Fimko Ltd. Särkiniementie 3 P.O.Box 30 FI-00211 Helsinki, Finland has carried out a EC type examination and issued EC type examination certificate no. MD 119 according to Annex IX.</p> <p>This declaration is applicable to the product affixed CE marking.</p>		<p>Niniejszym oświadczamy z pełną odpowiedzialnością, że niniejszy produkt spełnia wymogi norm EN60745, mających zastosowanie części normy EN55014 i EN61000, w sposób zgodny z postanowieniami Dyrektyw 2004/108/WE, 2000/14/WE i 2006/42/WE. Ten produkt spełnia także wymagania Dyrektywy RoHS 2011/65/EU.</p> <ul style="list-style-type: none"> <li>Zmierzony poziom mocy dźwięku: 103 dB</li> <li>Gwarantowany poziom mocy dźwięku: 105 dB</li> </ul> <p>Menedżer Standardów Europejskich w firmie Hitachi Koki Europ Ltd. Jest upoważniony do kompiłowania pliku technicznego.</p> <p>Instytucja notyfikująca (2006/42/WE) : 0598 SGS Fimko Ltd. Särkiniementie 3 P.O.Box 30 FI-00211 Helsinki, Finlandia przeprowadziła badanie typu WE i wydała certyfikat badania typu WE nr MD 119 zgodnie z Załącznikiem IX.</p> <p>To oświadczenie odnosi się do załączonego produktu z oznaczeniem CE.</p>	
Deutsch	<b>ERKLÄRUNG ZUR KONFORMITÄT MIT CE-REGELN</b>	Magyar	<b>EU MEGFELELŐSÉGI NYILATKOZAT</b>
<p>Wir erklären unter unserer Alleinverantwortung, dass dieses Produkt konform zu den Normen bzw. Normierungsdokumenten EN60745, anwendbaren Teilen von EN55014 und EN61000 in Übereinstimmung mit den Richtlinien 2004/108/EG, 2000/14/EG und 2006/42/EG ist. Dieses Produkt stimmt auch mit der RoHS-Richtlinie 2011/65/EU überein.</p> <ul style="list-style-type: none"> <li>Gemessener Schallleistungspegel: 103 dB</li> <li>Garantierter Schalleistungspegel: 105 dB</li> </ul> <p>Der Manager für europäische Standards bei der Hitachi Koki Europe Ltd. ist zum Verfassen der technischen Datei befugt.</p> <p>Benannte Stelle (2006/42/EG): 0598 SGS Fimko Ltd. Särkiniementie 3 Postfach 30 FI-00211 Helsinki, Finnland hat eine EG-konforme Prüfung durchgeführt und das Prüfungszertifikat vom Typ EG Nr. MD 119 gemäß Anhang IX ausgestellt.</p> <p>Diese Erklärung gilt für Produkte, die die CE-Markierung tragen.</p>		<p>Kizárólagos felelősségünk tudatában kijelentjük, hogy ezen termék megfelel a következő szabványoknak: EN60745, EN55014 és EN61000 vonatkozó részei a Direktívák alapján 2004/108/EC, 2000/14/EC és 2006/42/EC. Ez a termék is megfelel a 2011/65/EU RoHS irányelvnek.</p> <ul style="list-style-type: none"> <li>Mért hangteljesítmény szint: 103 dB</li> <li>Garantált hangteljesítmény szint: 105 dB</li> </ul> <p>Az Hitachi Koki Europe Ltd. Európai Szabványkezelője fel van hatalmazva a műszaki fájl elkészítésére.</p> <p>Értesítendő szervezet(2006/42/EC) : 0598 SGS Fimko Ltd. Särkiniementie 3 P.O.Box 30 FI-00211 Helsinki, Finland végezte el az EC típusú vizsgálatot, és adta ki az EC típusú, MD 119 számú vizsgálati bizonyítványt az Annex IX szerint.</p> <p>Jelen nyilatkozat a terméken feltüntetett CE jelzésre vonatkozik.</p>	
Ελληνικά	<b>ΕΚ ΔΗΛΩΣΗ ΕΝΑΡΜΟΝΙΣΜΟΥ</b>	Čeština	<b>PROHLÁŠENÍ O SHODĚ S CE</b>
<p>Δηλώνουμε με αποκλειστική ευθύνη μας ότι το προϊόν αυτό συμμορφώνεται με τα πρότυπα ή με την προτυποποίηση: EN60745, εφαρμοστέα μέρη της EN55014 και EN61000 σύμφωνα με τις Οδηγίες 2004/108/EK, 2000/14/EK και 2006/42/EK. Αυτό το προϊόν συμμορφώνεται επίσης με την οδηγία RoHS 2011/65/EU.</p> <ul style="list-style-type: none"> <li>Μετρημένο επίπεδο ηχητικής ισχύος: 103 dB</li> <li>Εγγυημένο επίπεδο ηχητικής ισχύος: 105 dB</li> </ul> <p>Ο υπεύθυνος για τα ευρωπαϊκά πρότυπα στην Hitachi Koki Europe Ltd. είναι εξουσιοδοτημένος να συντάσσει τον τεχνικό φάκελο.</p> <p>Διακρινόμενο όργανο (2006/42/EK) : 0598 SGS Fimko Ltd. Särkiniementie 3 P.O.Box 30 FI-00211 Helsinki, Η Φινλανδία έχει διεξάγει μια εξέταση τύπου EK και εξέδωσε το υπ' αριθ. MD 119 πιστοποιητικό τύπου εξέτασης EK σύμφωνα με το Παράρτημα IX.</p> <p>Αυτή η δήλωση ισχύει στο προϊόν με το σημάδι CE.</p>		<p>Prohlašujeme na vlastní zodpovědnost, že tento výrobek odpovídá následujícím normám nebo normativním dokumentům EN60745, platným částem EN55014 a EN61000 v souladu se směrnicemi 2004/108/ES, 2000/14/ES a 2006/42/ES. Tento výrobek je rovněž v souladu se směrnicí RoHS 2011/65/EU.</p> <ul style="list-style-type: none"> <li>Naměřená hlučnost: 103 dB</li> <li>Zaručená mez hluku: 105 dB</li> </ul> <p>Vedoucí pracovník pro Evropské normy v Hitachi Koki Europe Ltd. je oprávněný ke zpracování technického souboru.</p> <p>Zpřimocněný orgán (2006/42/ES): 0598 SGS Fimko Ltd. Särkiniementie 3 P.O.Box 30 FI-00211 Helsinki, Finsko, provedl typovou zkoušku ES a vydal certifikát o typové zkoušce ES č. MD 119 podle přílohy IX.</p> <p>Toto prohlášení platí pro výrobek označený značkou CE.</p>	
<p>Representative office in Europe  <b>Hitachi Power Tools Europe GmbH</b>  Siemensring 34, 47877 Willich   F. R. Germany</p> <p>Technical file at:  <b>Hitachi Koki Europe Ltd.</b>  Clonsbaugh Business &amp; Technology Park, Dublin 17, Ireland</p> <p>Head office in Japan  <b>Hitachi Koki Co., Ltd.</b>  Shinagawa Intercity Tower A, 15-1, Konan 2-chome,  Minato-ku, Tokyo, Japan</p>		 <p>31. 1. 2013</p> <p><i>F. Tashimo</i></p> <hr/> <p>F. Tashimo  Vice-President &amp; Director</p>	

Türkçe	AB UYGUNLUK BEYANI	Slovenčina	VYHLÁSENIE O ZHODE - EC
<p>Bu ürünün, 2004/108/EC, 2000/14/EC ve 2006/42/EC Direktiflerine göre EN60745, EN55014 ve EN61000'nin uygun kısımları standart veya standardizasyon dokümanlarına uygun olduğunu sorumluluğu tamamen kendimize ait olmak üzere beyan ederiz. Bu ürün, ayrıca RoHS Yönergesi 2011/65/EU'ya uygundur.</p> <ul style="list-style-type: none"> <li>• Ölçülen ses gücü seviyesi: 103 dB</li> <li>• Garanti edilmiş ses gücü seviyesi: 105 dB</li> </ul> <p>Hitachi Koki Europe Ltd. Avrupa Standartlar Müdürü, teknik dosyayı hazırlama yetkisine sahiptir.</p> <p>Yetkili Kuruluş (2006/42/EC) : 0598 SGS Fimko Ltd. Särkiniementie 3 P.O.Box 30 FI-00211 Helsinki, Finlandiya, EC tip muayenesi gerçekleştirilmiş ve Ek IX uyarınca MD 119 numaralı EC tipi muayene sertifikasını yayınlamıştır.</p> <p>Bu beyan, üzerinde CE işareti bulunan ürünler için geçerlidir.</p>		<p>Týmto vyhlasujeme na našu vlastnú zodpovednosť že tento výrobok je v zhode s normami alebo normalizačnými dokumentmi EN60745, súprislúšnými časťami normy EN55014 a EN61000 a v súlade so smernicami 2004/108/ES, 2000/14/ES a 2006/42/ES. Tento výrobok tiež smernici RoHS č. 2011/65/EÚ.</p> <ul style="list-style-type: none"> <li>• Nameraná hlučnosť : 103 dB</li> <li>• Zaručená medza hluku: 105 dB</li> </ul> <p>Za zostavenie technického súboru je zodpovedný manažér pre európske normy spoločnosti Hitachi Koki Europe Ltd.</p> <p>Notifikovaný orgán (2006/42/ES): 0598 SGS Fimko Ltd. Särkiniementie 3 P. O. Box 30 FI-00211 Helsinki, Fínsko vykonal skúšku typu ES a vydal certifikát o skúške typu ES č. MD 119 podľa Prílohy IX.</p> <p>Toto vyhlásenie sa vzťahuje na výrobok označený značkou CE.</p>	
Română	DECLARAȚIE DE CONFORMITATE CE	Український	ДЕКЛАРАЦІЯ ПРО ВІДПОВІДНІСТЬ СТАНДАРТАМ ЄС
<p>Declarăm pe proprie răspundere că acest produs este în conformitate cu standardele sau standardizările EN60745, părțile aplicabile din EN55014 și EN61000 în concordanță cu Directivele 2004/108/CE, 2000/14/CE și 2006/42/CE. Acest produs este, de asemenea, conform cu Directiva RoHS 2011/65/EU.</p> <ul style="list-style-type: none"> <li>• Nivel de putere sunet măsurat: 103 dB</li> <li>• Nivel de putere sunet garantat: 105 dB</li> </ul> <p>Managerul pentru standardele europene al Hitachi Koki Europe Ltd. este autorizat să întocmească fișa tehnică.</p> <p>Organism notificat (2006/42/CE): 0598 SGS Fimko Ltd. Särkiniementie 3 P.O.Box 30 FI-00211 Helsinki, Finlanda a realizat o examinare de tip CE și a emis certificatul de examinare CE de tip nr. MD 119 conform Anexei IX.</p> <p>Prezenta declarație se referă la produsul pe care este aplicat semnul CE.</p>		<p>Виключно під власну відповідальність ми стверджуємо, що цей виріб відповідає стандартам або документам стандартизації EN60745, відповідним частинам EN55014 та EN61000 згідно з вимогами Директив 2004/108/ЕС, 2000/14/ЕС та 2006/42/ЕС. Цей виріб також відповідає Директиві про вміст небезпечних речовин 2011/65/EU.</p> <ul style="list-style-type: none"> <li>• Обмірюваний рівень потужності звуку: 103 дБ</li> <li>• Гарантований рівень потужності звуку: 105 дБ</li> </ul> <p>Відповідальний за дотримання європейських стандартів у компанії Hitachi Koki Europe Ltd. уповноважений заповнювати технічний паспорт.</p> <p>Вповноважений орган (2006/42/ЕС): 0598 SGS Fimko Ltd. Särkiniementie 3 абонентська скринька 30 розташований за адресою FI-00211 Гельсінкі, Фінляндія, провів випробування на відповідність типу ЕС і видав сертифікат типу ЕС №MD119 відповідно до Додатку IX.</p> <p>Ця заява стосується виробу, на який нанесено маркування CE.</p>	
Slovenščina	EC DEKLARACIJA O SKLADNOSTI	Русский	ДЕКЛАРАЦИЯ СООТВЕТСТВИЯ ЕС
<p>Izjavljamo na našo lastno odgovornost, da je ta izdelek skladen s standardi ali standardizacije EN60745, veljavnimi deli EN55014 in EN61000 v skladu z direktivami 2004/108/EC, 2000/14/EC in 2006/42/EC. Za izdelek je skladen tudi z direktivo RoHS 2011/65/EU.</p> <ul style="list-style-type: none"> <li>• Izmerjena raven zvočne moči: 103 dB</li> <li>• Zajamčena raven zvočne moči: 105 dB</li> </ul> <p>Direktor za evropske standarde podjetja Hitachi Koki Europe Ltd. je pooblaščen za sestavljanje tehničnih datotek.</p> <p>Priglašeni organ (2006/42/ES) : 0598 SGS Fimko Ltd. Särkiniementie 3 P.O.Box 30 FI-00211 Helsinki, Finska je opravil ES tipski pregled in izdal ES certifikat o tipskem pregledu št. MD 119 v skladu z aneksom IX.</p> <p>Deklaracija je označena na izdelku s pritrjeno CE označbo.</p>		<p>Предприятие-изготовитель настоящим с ответственностью утверждает, что данное изделие соответствует стандартам EN60745, применимым частям EN55014 и EN61000 и Директивам 2004/108/ЕС, 2000/14/ЕС и 2006/42/ЕС. Данный продукт соответствует требованиям Директивы 2011/65/EU по ограничению на использование опасных веществ.</p> <ul style="list-style-type: none"> <li>• Измеренный Уровень мощности звука: 103 дБ</li> <li>• Гарантированный уровень мощности звука: 105 дБ</li> </ul> <p>Менеджер отдела европейских стандартов качества компании Hitachi Koki Europe Ltd. имеет право составлять технический файл.</p> <p>Ответственное лицо (2006/42/ЕС) : 0598 SGS Fimko Ltd. Särkiniementie 3 P.O.Box 30 FI-00211 Helsinki, Finland было проведено испытание типа ЕС и выпущен сертификат испытаний типа ЕС под номером MD 119 в соответствии с Приложением IX.</p> <p>Данная декларация относится к изделиям, на которых имеется маркировка CE.</p>	
<p>Representative office in Europe  <b>Hitachi Power Tools Europe GmbH</b>  Siemensring 34, 47877 Willich 1, F. R. Germany</p> <p>Technical file at:  <b>Hitachi Koki Europe Ltd.</b>  Clonsbaugh Business &amp; Technology Park, Dublin 17, Ireland</p> <p>Head office in Japan  <b>Hitachi Koki Co., Ltd.</b>  Shinagawa Intercity Tower A, 15-1, Konan 2-chome,  Minato-ku, Tokyo, Japan</p>		 <p>31. 1. 2013</p>  <p>F. Tashimo  Vice-President &amp; Director</p>	