

INSTALLAZIONE – INSTALLATION MONTAGE – EINBAU



SOFFIONE RETTANGOLARE A PARETE 3 GETTI
CON CROMOTERAPIA / SENZA CROMOTERAPIA

RECTANGULAR WALL SHOWER HEAD 3 GETS
WITH CHROMO-THERAPY / WITHOUT CHROMOTHERAPY

POMME DE DOUCHE MURALE RECTANGULAIRE 3 JETS
AVEC CHROMO-THERAPIE / SANS CHROMO-THERAPIE

RETTANGULÄRER WANDDUSCHKOPF 3 STRAHLARTEN
MIT CHROMOTHERAPIE / OHNE CHROMOTHERAPIE

Art. 26860-***

Art. 26862-***

Art. 26850-***

Art. 26852-***

AVVERTENZE:

- L'impianto deve essere effettuato da personale autorizzato, certificato secondo le vigenti normative dello stato in cui avviene l'installazione.
- Tutto il materiale utilizzato deve essere conforme ai requisiti di sicurezza previsti per il tipo di applicazione, secondo le vigenti normative dello stato in cui avviene l'installazione.
- Tutti gli allacciamenti (idrico ed elettrico) devono essere perfettamente isolati gli uni dagli altri e fissati in maniera stabile.
- Questo apparecchio può essere usato da persone con età superiore a 8 anni e le persone con ridotte capacità fisiche, sensoriali o mentali, o prive di esperienza, solo se adeguatamente supervisionate o istruite all'uso in sicurezza del dispositivo e con la consapevolezza dei rischi associati. I bambini non devono giocare con l'apparecchio. La pulizia e la manutenzione non devono essere eseguite dai bambini senza supervisione.
- Negli apparecchi non vi sono componenti contenenti mercurio e amianto.
- **ATTENZIONE:** Per l'installazione dei faretti cromoterapia consultare le IST0220 presenti nella confezione
- I disegni contenuti nel presente manuale sono da considerarsi puramente esemplificativi e non sempre esattamente corrispondenti all'articolo in vostro possesso. Per un corretto assemblaggio seguire le indicazioni nelle descrizioni.

WARNINGS:

- The plant must be made by an authorised staff and must be certified at the norms in use in the country where the installation is made.
- All the material used must be conformed to the safety requirements forecast for this type of installation, as per the norms which are effective in the country where the installation is made.
- All (hydraulic and electric) connections must be perfectly isolated one from the other and stably fixed.
- This device can be used by people over the age of 8 years and by persons with reduced physical, sensory or mental capabilities, or lack of experience, only if properly supervised or instructed on safe use of the device and with knowledge of the risks associated. Children must not play with the device. Cleaning and maintenance shall not be made by children without supervision.
- In the equipment there are no components containing mercury and asbestos.
- **WARNING:** For the installation of the chromotherapy spotlights please refer to IST0220 included in the package
- The drawings contained in this manual are to be considered purely exemplary and not always exactly corresponding to the article in your possession. For a correct assembly follow the instructions in the descriptions.

AVERTISSEMENTS:

- L'implant doit être effectué par un personnel autorisé, certifié selon les normes en vigueur du pays dans lequel a lieu l'installation.
- Tout le matériel utilisé doit être conforme aux requis de sécurité prévus pour ce type d'application, selon les normes en vigueur du pays où a lieu l'installation.
- Tous les branchements (hydrique et électrique) doivent être parfaitement isolés les uns des autres et fixés de façon stable.
- Ce dispositif peut être utilisé par les personnes âgées de plus de 8 ans et les personnes ayant une déficience physique réduite, sensorielles ou mentales, ou le manque d'expérience, seulement si elle sont correctement supervisées ou instruites sur l'utilisation sécuritaire de l'appareil et en connaissance des risques associés. Les enfants ne devraient pas jouer avec l'appareil. Nettoyage et entretien ne doivent pas être fabriqués par des enfants sans surveillance.
- Dans l'équipement il n'y a pas de composants contenant du mercure et de l'amiante.
- **ATTENTION:** Pour l'installation des projecteurs de chromothérapie, veuillez vous référer à la IST0220 inclus dans la boîte
- Les dessins contenus dans ce manuel doivent être considérés comme purement exemplaires et ne pas correspondre toujours exactement à l'article en votre possession. Pour un assemblage correct, suivez les instructions des descriptions.

HINWEISE:

- Die Anlage muss von dazu berechtigtem Personal installiert werden, zertifiziert entsprechend der Rechtsvorschriften, welche in dem Land gelten, in dem die Installation vorgenommen werden soll.
- Das gesamte, verwendete Material muss den Sicherheitsanforderungen entsprechen, welche für diese Art der Anwendung vorgesehen sind, entsprechend der Rechtsvorschriften, welche in dem Land gelten, in dem die Installation vorgenommen werden soll.
- Alle Anschlüsse (Wasser- und Elektroanschlüsse) müssen perfekt voneinander isoliert sein und auf beständige Art und Weise fixiert sein.
- Dieses Gerät kann von Personen über dem Alter von 8 Jahren und Personen mit eingeschränkten physischen, sensorischen oder geistigen Fähigkeiten oder Mangel an Erfahrung, wenn ordnungsgemäß eingewiesene Betreute Gold war die sichere Anwendung des Gerätes und mit Kenntnis der Risiken verbunden sind, verwendet werden. Kinder dürfen nicht mit dem Gerät spielen. Reinigung und Wartung darf nicht von Kindern ohne Aufsicht erfolgen.
- In der Anlage gibt es keine Komponenten, Quecksilber und Asbest enthalten.
- **ACHTUNG:** Für die Installation der Chromotherapie-Strahler siehe unter IST0220 im Paket enthalten
- Die in diesem Handbuch enthaltenen Zeichnungen sind rein exemplarisch und immer entsprechen nicht genau dem Artikel, der sich in Ihrem Besitz befindet. Für eine korrekte Montage folgen Sie den Anweisungen in den Beschreibungen.



ATTENZIONE:

Per l'installazione dei faretti cromoterapia consultare le IST0220 presenti nella confezione.

I disegni contenuti nel presente manuale sono da considerarsi puramente esemplificativi e non sempre esattamente corrispondenti all'articolo in vostro possesso. Per un corretto assemblaggio seguire le indicazioni nelle descrizioni.



WARNING:

For the installation of the chromotherapy spotlights please refer to IST0220 included in the package

The drawings contained in this manual are to be considered purely exemplary and not always exactly corresponding to the article in your possession. For a correct assembly follow the instructions in the descriptions.



ATTENTION:

Pour l'installation des projecteurs de chromothérapie, veuillez vous referer a le IST0220 inclus dans la boite

Les dessins contenus dans ce manuel doivent etre consideres comme purement exemplaires et ne pas correspondre toujours exactement à l'article en votre possession. Pour un assemblage correct, suivez les instructions des descriptions.



ACHTUNG:

Für die Installation der Chromotherapie-Strahler siehe unter IST0220 im Paket enthalten

Die in diesem Handbuch enthaltenen Zeichnungen sind rein exemplarisch und immer entsprechen nicht genau dem Artikel, der sich in Ihrem Besitz befindet. Für eine korrekte Montage folgen Sie den Anweisungen in den Beschreibungen.

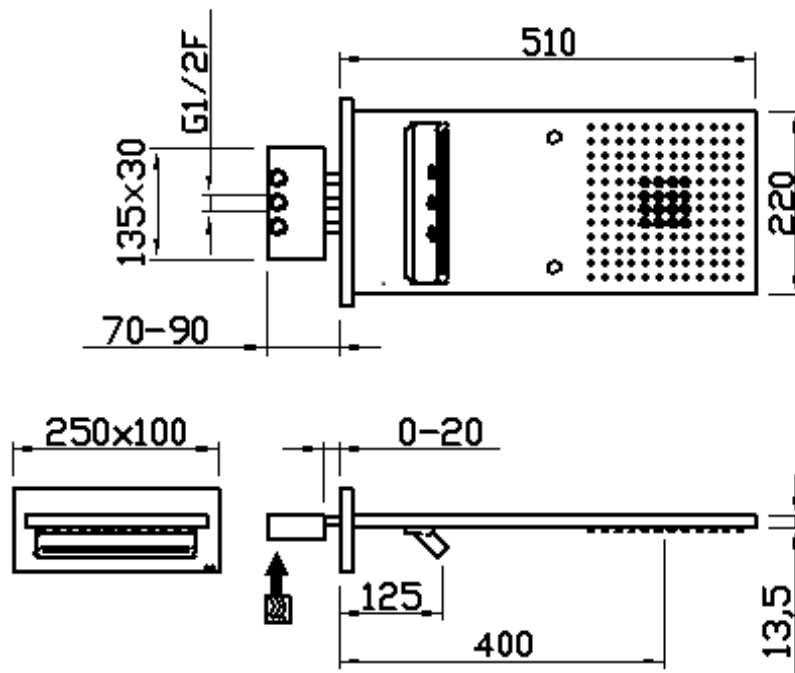

Preparare un foro adeguato nella parete e inserirvi il gruppo incasso. Le quote di installazione sono riportate in figura (la profondità di incasso ammissibile è intesa a parete finita compreso il rivestimento).

Made an appropriate hole in the wall and insert inside the built-in group. Installation rates are indicated in the picture (allowed built-in depth means at finished wall level surface including coating).

Préparer un trou adéquate dans la paroi et y insérer le groupe encastré. Les cotes de montage sont reportées dans la figure (la profondeur d'encastrement admise est entendue a paroi finie revêtement compris).

Bereiten Sie bitte in der Mauer ein passendes Loch vor und legen Sie bitte darin die eingebaute Gruppe. Die Anteile der Installation werden im Bild gezeigt.

Die annehmbare Einbautiefe ist an der beendete Wand mit Mantel einverstanden.



IMPORTANTE

Per la realizzazione dell'eventuale impianto elettrico fare riferimento al foglio istruzioni specifico.

IMPORTANT

To make the eventual wiring see the related instruction book.

IMPORTANT

Pour la réalisation de l'éventuel implant électrique se faire référence à la feuille d'instruction spécifique.

WICHTIG

Um die eventuelle elektrische Anlage zu realisieren, sehen Sie bitte die bezügliches Merkblatt.



Verificare che il gruppo incasso sia allineato con la parete.
Check that the built-in group is aligned with the wall.

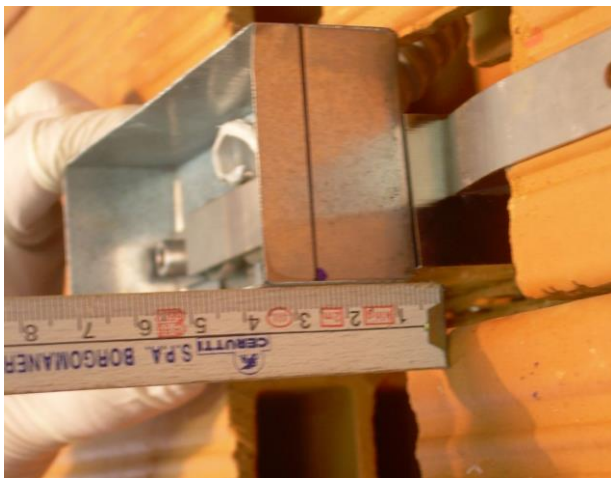

Vérifier que le groupe encastré soit aligné à la paroi.
Kontrollieren Sie bitte, dass die eingebaute Gruppe an der Wand gereiht ist.



In caso il gruppo incasso non sia allineato con la parete, regolare le staffe.
If the build-in group is not aligned with the wall, adjust the brackets.
Si le groupe encastré n'est pas aligné à la paroi, régler les équerres.
Wenn die eingebaute Gruppe nicht an der Wand gereiht ist, stellen Sie bitte die Bügel ein.



Mettere in bolla il gruppo incasso.
With a level put in the correct bubble position the built-in group.
Mettre le groupe encastré à niveau.
Setzen Sie bitte die eingebaute Gruppe in die richtige blase Lage.



Marcare la posizione dei fori.
Mark the position of the holes.
Marquer la position dei trous.
Markieren Sie bitte die Lage der Löcher.



Con una punta a muro Ø 6 praticare i fori nella parete.
With a wall drill Ø 6 make the holes in the wall.
Avec une pointe pour mur Ø 6 faire le trous dans le mur.
Mit eine Ø 6 mauere Spitze, machen Sie bitte die Löcher in der Wand.



Inserire i tasselli nei fori, inserire il gruppo incasso nella parete e **metterlo in bolla**.

Put the plugs into the holes, the built-in group into the wall and put it in the correct bubble position with a level.

Insérer les tasseaux dans les trous, mettre le groupe encastré dans le mur et le porter à niveau parfait.

Stecken Sie bitte die Dübel in den Löcher ein, danach stecken Sie bitte die eingebaute Gruppe in der Wand ein, und **legen** Sie bitte die eingebaute Gruppe in die richtige blase Lage.



Una volta messo in bolla il gruppo serrare le viti.

Once group is well leveled tighten the screws.

Une fois le groupe mis à niveau bulle serrer les vis.

Wenn die eingebaute Gruppe in der richtigen Lage ist, ziehen Sie bitte die Schrauben an.

Inserire la protezione in polistirene.

Assemble the polystyrene protection.

Insérer la protection en polystyrène.

Stecken Sie bitte die Polystyrol-Schutzes ein.

Eseguire i collegamenti :

1 getto CASCATA (Art. 26850-CR e 26852-CR)

2 getto SOFT

3 getto PIOGGIA

Aprire le mandate delle acque e controllare la tenuta dell'impianto (pressione massima di prova 16 bar statica).

Rifinire l'intonaco e applicare il rivestimento.

Connect water inlets:

1 jet CASCADE (Art. 26850-CR e 26852-CR)

2 SOFT

3 RAIN

Open the water supplies and check system tightness (maximum test pressure 16 bar static).

Finish the plaster and put the coating.

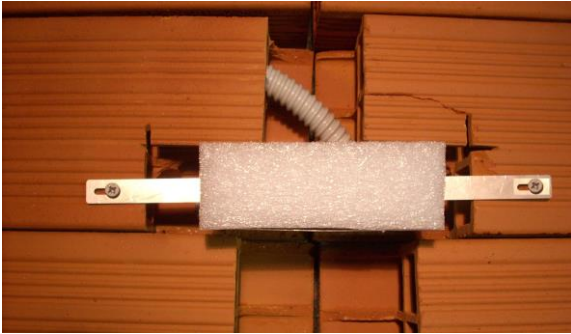

Faire les branchement:

1 CASCADE (Art. 26850-CR e 26852-CR)

2 jet DOUX

3 jet PLUIE

Ouvrir les arrivées de l'eau et contrôler l'étanchéité de l'implantation (pression maximum d'essai 16 bar statiques).

Parfaire le plâtre et appliquer le revêtement.

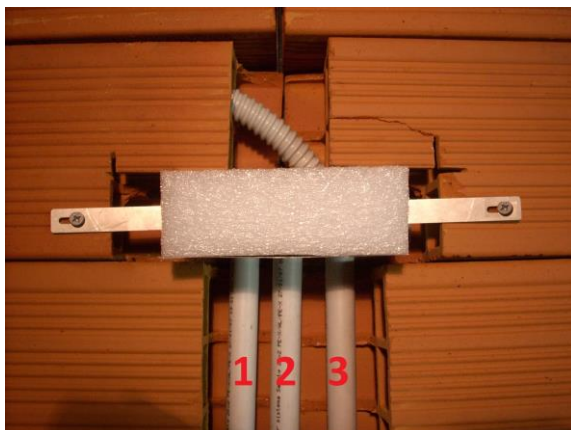

Fügen die Röhren zusammen :

1. SCHWALLSTRAHL (Art. 26850-CR und 26852-CR)

2. SOFT

3. REGEN

Öffnen Sie bitte den Wasserlieferant und kontrollieren Sie bitte die Wasserdichte (Maximum getestet Druck 16 Bar statisch). Beenden Sie bitte den Putz wieder und befestigen Sie bitte den Mantel.



A rivestimento applicato rimuovere la protezione in polistirene.

When the coating is over remove the polystyrene protection.

A revêtement fait retirer la protection en polystyrène.

Wenn der Mantel fertig ist, nehmen Sie bitte die Polystyrol-Schutzes ab.



Rimuovere la piastrina di fissaggio svitando le due viti con chiave a brugola da 5 mm.

With a 5 mm Allen key unscrew the 2 locking screws and remove the fixing plate.

Retirer la plaquette de fixation en dévissant les deux visse avec la clé Allen de 5 mm.

Lösen Sie bitte mit einem 5mm Inbusschlüssel die zwei Schrauben, und nehmen Sie bitte die Befestigungsplatte ab.



Rimuovere la scatola di protezione.

Remove the protective box.

Retirer la boite de protection.

Nehmen Sie bitte die Schutz-Box ab.



Rimuovere i tappi.

Remove the plugs.

Retirer les bouchons.

Nehmen Sie bitte die Pfropfen ab.



Fissare la piastra di sostegno al gruppo incasso serrando le viti con chiave a brugola da 5 mm.

Fasten the support plate to the built-in group tighten the screws with a 5 mm Allen key.

Fixer la plaquette de soutien au groupe encastré en serrant les vis à l'aide de la clé Allen 5 mm.

Befestigen Sie bitte die stütze Platte auf der eingebaute Gruppe und verschließen Sie bitte die Schrauben mit einem 5mm Inbusschlüssel.

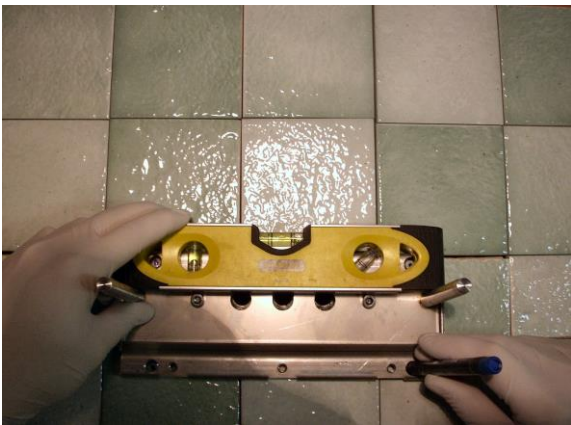

Mettere in bolla la piastra di sostegno e contromarcare la posizione dei 4 fori agli angoli.

Level the support plate and mark the position of the 4 holes in the corners.

Mettre à niveau parfait la plaque de soutien e contremarquer la position des 4 trous aux angles.

Legen Sie bitte die stütze Platte in die richtige Lage und markieren Sie bitte, in den Ecken, die Lage der vierten Löcher.



Con una punta a muro \varnothing 8 praticare i fori nella parete.

With a wall drill \varnothing 8 make the holes in the wall.

Avec une pointe à mur \varnothing 8 faire les trous dans la paroi.

Mit eine \varnothing 8 mauere Spitze, machen Sie bitte die Löcher in der Wand.



Inserire i tasselli nei fori e fissare la piastra di sostegno al corpo incasso e alla parete dopo averla messa in bolla.

Put the plugs in the holes and fasten the support to the built-in group and to the wall. Check level.

Insérer les tasseaux dans les trous et fixer la plaque de soutien au corps encastré et à la paroi après l'avoir mise à niveau.

Legen Sie bitte die stütze Platte in die richtige blase Lage. Stecken die Dübel in der Löcher ein und befestigen Sie bitte die stütze Platte an der eingebaute Gruppe.

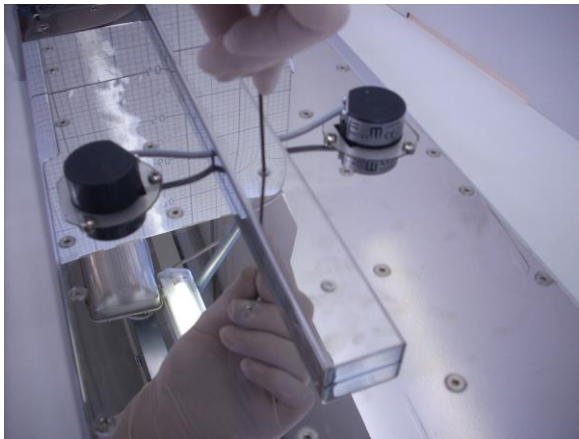

Rimuovere il supporto copri cavo svitando le due viti con chiave a brugola da 2 mm.

With a 2 mm Allen key unscrew the 2 locking screws and remove the support covering the wires.

Retirer le support qui couvre les câbles en dévissant les deux visses avec la clé Allen de 2 mm.

Lösen Sie bitte mit einem 2 mm Inbuschlüssel die zwei Abschrauben, und nehmen Sie bitte die Unterstützung Kabelabdeckung ab.



Connettere i faretti.

Connect the led.

Brancher les led.

Fügen Sie bitte das Led-Spotlight zusammen.

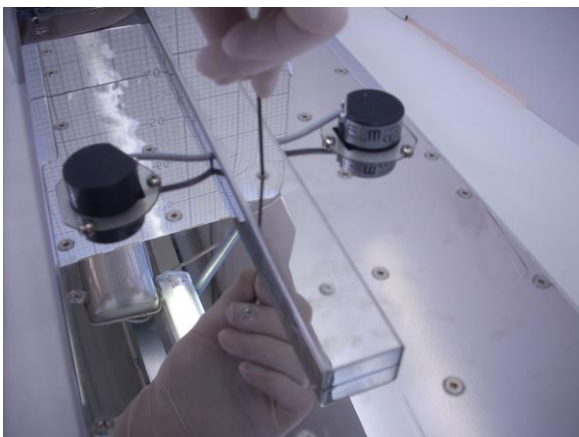

Fissare il supporto copri cavo avvitando le due viti con chiave a brugola da 2 mm.

Fix the support covering the wires by screwing the 2 screws with a 2 mm Allen key.

Fixer le support qui couvre les cables en vissant les 2 visses avec la clé Allen de 2 mm.

Lösen Sie bitte mit einem 2 mm Inbuschlüssel die zwei Schrauben, und fixieren Sie bitte die Unterstützung Kabelabdeckung ab.



Montare il soffione sulla piastra di supporto inserendo le spine negli appositi fori.

Mount the shower head on the support plate by inserting the pins into the holes.

Monter la pomme de douche sur la plaque de soutien en insérant les prises dans les trous appropriés.

Montieren Sie bitte den Duschkopf an der Schutz-Platte und stecken Sie bitte die Stecker in die Löcher.

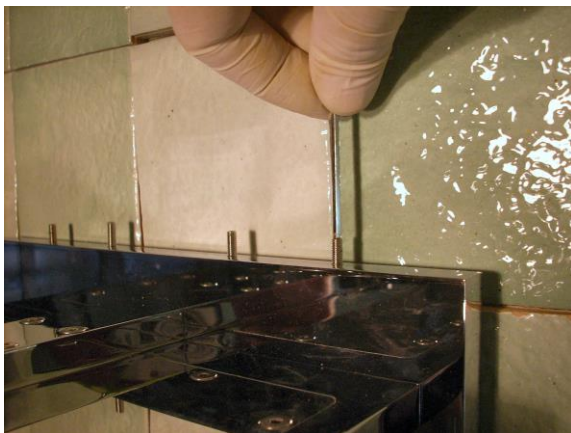

Fissare il soffione alla parete serrando i grani con chiave a brugola da 2 mm.

Fasten the shower head to the wall tighten the screws with a 2 mm Allen key.

Fixer la pomme de douche au mur et serrant les vis à l'aide de la clé Allen de 2 mm .

Befestigen Sie bitte den Duschkopf an der Wand und mit einem 2 mm Inbusschlüssel verschließen Sie bitte die Schrauben.

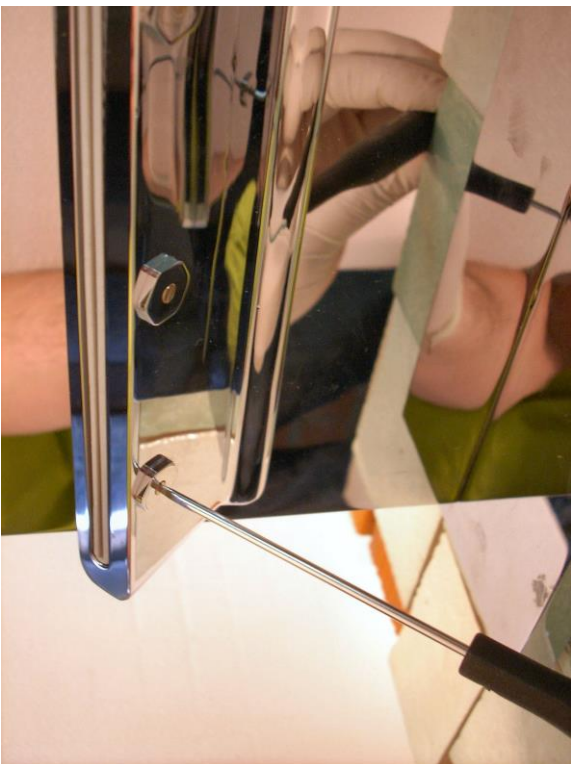

Aprire le mandate delle acque e attivare l'uscita CASCATA.

Per variare la forma del getto agire sulle 3 viti poste nella parte posteriore
(senso orario = lama sottile/getto largo; senso antiorario = lama spessa/getto stretto)

Open the water supplies and activate the CASCADE jet.

To change the jet shape act on the 3 screws in the back of the outlet

(clockwise = waterfall wider; anti clockwise = waterfall closer).

Ouvrir les arrivées de l'eau et mettre en fonction la cascade.

Pour varier la forme du jet, agir sur les 3 vissees situées dans la partie postérieure (sens horaire = lame d'eau fine/jet large; sens antihoraire = lame de l'eau plus épaisse/jet étroit).

Öffnen Sie bitte den Wasserlieferant und betätigen Sie bitte den SCHWALLSTRAHL.

Um die Form des Strahls zu ändern, handeln Sie bitte an den dreien Schrauben, die sich im hinteren Teil befinden.

(Uhrzeigersinn = breiter Strahl; gegen Uhrzeigersinn = enger Strahl).

Per una politica di continuo miglioramento, CALFLEX S.r.l. si riserva la possibilità di applicare modifiche tecniche sui suoi articoli senza nessun preavviso.

For a continuous improvement policy, CALFLEX S.r.l. reserves the right to modify the technical features of its articles at any time without notice.

Pour une politique d'amélioration continue, CALFLEX S.r.l. se réserve le droit d'effectuer des modifications techniques de ses articles sans préavis.

Um einen kontinuierlichen Verbesserungsprozess zu verbürgen,
CALFLEX S.r.l. behält sich das Recht vor, die geltende technische Zeichnungen zu
ändern, ohne vorherige Ankündigung zu geben.

CALFLEX[®] SRL
— il made in italy

Z.I. 5/bis - 28891 Nonio VB Italia
Tel. +39 0323 889328 - Fax +39 0323 889338
www.calflex.it - infocalflex@calflex.it
R.I. VB - C.F. - P.IVA 01099690032 IsoStato IT
Cap. Soc. €.100.000,00 i.v. R.E.A. n.148489

Rev.06 del 26-10-2018

FOIS0019