

Инструкция по эксплуатации

Аккумуляторная цепная пила Gardena CST 2018-Li
08865-20.000.00

Цены на товар на сайте:

http://www.vseinstrumenti.ru/sadovaya_tehnika/elektropily_tsepnye/akkumulyatornye/gardena/cst_2018-li_08865-200000/

Отзывы и обсуждения товара на сайте:

http://www.vseinstrumenti.ru/sadovaya_tehnika/elektropily_tsepnye/akkumulyatornye/gardena/cst_2018-li_08865-200000/#tab-Responses

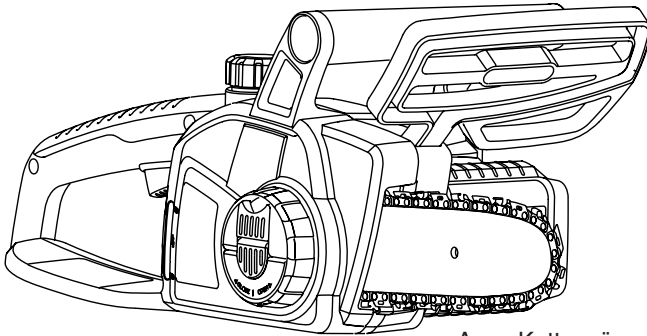

Accu-Kettensäge
CST 2018-Li
Art. 8865

D	Betriebsanleitung Accu-Kettensäge	CZ	Ná vod k obsluze Akumulátorová řetězová pila
GB	Operating Instructions Battery Chainsaw	SK	Návod na používanie Reťazová píla
F	Mode d'emploi Tronçonneuse sans fil/batterie	GR	Οδηγίες χρήσεως Αλυσοπίοιο μπαταρίας
NL	Instructies voor gebruik Kettingzaag op batterijen	RUS	Инструкция по эксплуатации Аккумуляторная цепная пила
S	Bruksanvisning Batteridreven motorsåg	SLO	Navodila za uporabo Akumulatorska verižna žaga
DK	Brugsanvisning Batteridrevet kædesav	HR	Uputstva za upotrebu Motorna pila s baterijom
N	Bruksanvisning Batteridrevet kjedesag	UA	Інструкція з експлуатації Акумуляторна ланцюгова пилка
FIN	Käyttöohje Akkukäyttöinen moottorisaha	RO	Instrucțiuni de utilizare Ferăstrău cu lanț pe acumulator
I	Istruzioni per l'uso Motosega a batteria	TR	Kullanma Talimatı Pilli Testere
E	Manual de instrucciones Sierra de pilas	BG	Инструкция за експлоатация Резачка с батерия
P	Instruções de utilização Motosserra alimentada a bateria	EST	Kasutusjuhend Akuga mootorsaag
PL	Instrukcja obsługi Piła łańcuchowa akumulatorowa	LT	Eksplotavimo instrukcija Grandinis pjūklas su akumuliatoriumi
H	Vevő tájékoztató Akumulátoros láncfűrész	LV	Lietošanas instrukcija Uzlādējams ķēdes zāģis

Добро пожаловать в сад GARDENA...



Это руководство по эксплуатации, переведенное с оригинала на английском языке. Пожалуйста, внимательно прочитайте эти инструкции по эксплуатации и следуйте всему, что в них написано. Используйте эти инструкции для ознакомления с аккумуляторной цепной пилой GARDENA, с тем, как правильно ей пользоваться и с правилами по безопасности.



В целях безопасности данным изделием не должны пользоваться дети до 16 лет и лица, не ознакомившиеся с инструкцией по эксплуатации. Лица с ограниченными физическими или умственными способностями могут пользоваться изделием только в том случае, если они находятся под надзором лица, ответственного за их безопасность или получают указания, касающиеся работы с изделием, от этого лица.

Содержание

→ Пожалуйста, храните эти инструкции по эксплуатации в безопасном месте.

1. Где использовать Вашу аккумуляторную цепную пилу GARDENA.....	1
2. Инструкции по безопасности.....	1
3. Приспособления для безопасности.....	5
4. Сборка.....	5
5. Начальная стадия эксплуатации.....	7
6. Эксплуатация.....	7
7. Хранение.....	11
8. Техническое обслуживание.....	11
9. Поиск и устранение неисправностей.....	14
10. Технические данные.....	14
11. Обслуживание/гарантия.....	15

1. Где использовать Вашу аккумуляторную цепную пилу GARDENA

Надлежащее использование

Аккумуляторная цепная пила GARDENA предназначена для распиливания дров и небольших деревьев (не толще, чем длина пильной шины).

2. Инструкции по безопасности

→ Пожалуйста, прочитайте правила безопасности по пользованию изделием.



Внимание



Не оставлять под дождем или во влажной среде



Радиус рабочей зоны 10m



Внимательно прочитать руководство



Защитные сапоги



Снимайте аккумуляторную батарею перед регулировкой или чисткой.



Каска, наушники и защитные очки или лицевой щиток



Перчатки, защищающие от порезов

Основные меры предосторожности при использовании электроинструментом

▲ ПРЕДУПРЕЖДЕНИЕ: Прочитайте все меры предосторожности и все инструкции.

Несоблюдение мер предосторожности и инструкций может иметь следствием поражение электрическим током, пожар и/или серьезное ранение.

Сохраните все предупреждения и инструкции для дальнейшего использования.

Термин “электроинструмент” в мерах предосторожности относится к инструментам с питанием от электрической сети (через провод) или к инструментам с питанием от батарей (беспроводным).

1) Меры предосторожности на месте работы

- a) **Поддерживайте место работы в чистоте и хорошо освещенным.** На загроможденных или неосвещенных участках часто случаются несчастные случаи.
- b) **Не пользуйтесь электроинструментом во взрывоопасной атмосфере, такой как в присутствии легковоспламеняющихся жидкостей, газов или пыли.** Электроинструмент производит искры, которые могут воспламенить пыль или испарения.
- c) **Не позволяйте детям и посторонним людям приближаться к Вам, когда Вы работаете с электроинструментом.** Отвлечение внимания может вызвать потерю контроля над инструментом.

2) Личная безопасность

- a) **При работе с электроинструментом будьте бдительны, смотрите, что Вы делаете и используйте здравый смысл.** Не пользуйтесь электроинструментом, когда Вы устали или находитесь под воздействием наркотиков, алкоголя или лекарств. Момент невнимания при работе с электроинструментом может привести к серьезному ранению.
- b) **Используйте средства личной защиты.** Всегда одевайте защитные очки. Средства защиты, такие как противопылевая респиратор, несколько защитных ботинок, каска или слухозащитные приспособления, используемые в соответствующих условиях, уменьшают риск ранения.
- c) **Предотвращайте непреднамеренный запуск.** Убедитесь, что переключатель находится в выключенном положении перед тем, как подсоединить инструмент к источнику электропитания и/или к аккумуляторной батарее, а также при поднятии или переноске инструмента. Переноска электроинструмента с пальцем на переключателе или источника питания во включенном состоянии может послужить причиной несчастного случая.
- d) **Уберите любой регулировочный клин или гаечный ключ перед тем, как включить электроинструмент.** Гаечный ключ или клин, подсоединенный к вращающейся части электроинструмента может послужить причиной ранения.

e) **Не тянитесь далеко.** Всегда сохраняйте равновесие и устойчивость. Это позволит Вам сохранить лучший контроль над электроинструментом в неожиданных ситуациях.

f) **Одевайтесь должным образом.** Не носите одежду свободного покроя или ювелирные украшения. Держите волосы, одежду и перчатки в стороне от движущихся частей. Просторная одежда, ювелирные украшения или длинные волосы могут быть захвачены движущимися частями.

g) **Если имеются подсоединяемые устройства для удаления и сбора пыли, убедитесь, чтобы они были подсоединены и правильно использовались.** Использование пылесборника может уменьшить опасность, связанную с пылью.

3) Использование электроинструмента и уход за ним

a) **Не форсируйте работу электроинструмента.** Используйте для работы правильный электроинструмент. Правильный электроинструмент делает работу лучше и безопаснее на той скорости, для которой он предназначен.

- b) **Не пользуйтесь электроинструментом, если переключатель не включает и не выключает его.** Любой электроинструмент, который не контролируется переключателем, является опасным и должен быть отремонтирован.
- c) **Отсоедините штепсель от источника электропитания и/или аккумуляторную батарею от электроинструмента перед тем, как делать какие-либо регулировки, менять насадки или перед укладкой электроинструмента на хранение.** Такие профилактические меры безопасности уменьшат риск случайного запуска электроинструмента.
- d) **Храните неиспользуемый инструмент вне досягаемости детей и не позволяйте людям, не умеющим обращаться с электроинструментом или не ознакомившимся с этими инструкциями, работать с электроинструментом.** Электроинструмент является опасным в руках неопытных пользователей.
- e) **Содержите электроинструмент в исправности.** Проверьте движущиеся части на регулировку или заедание, проверьте, нет ли сломанных частей, а также на любое другое состояние, которое может повлиять на работу электроинструмента. Если электроинструмент сломается, отремонтируйте его перед тем, как использовать. Много несчастных случаев происходит из-за плохого ухода за электроинструментом.
- f) **Поддерживайте режущие инструменты острыми и чистыми.** Режущие инструменты, поддерживаемые в исправности и с острыми режущим кройками, менее подвержены заеданию и легче контролируются.
- g) **Пользуйтесь электроинструментом, насадками, вставными резами и т.п. согласно этим инструкциям, принимая во внимание условия работы и ту работу, которая должна быть проделана.** Использование электроинструмента для целей, отличных от тех, для которых он предназначен, может послужить причиной возникновения опасной ситуации.
- 5) **Использование аккумуляторной батареи и уход за ней**
 - a) **Заряжайте только с помощью зарядного устройства, указанного производителем изделия.** Зарядное устройство, подходящее для одного типа аккумуляторных батарей, может создать риск пожара при использовании для зарядки другого типа аккумуляторных батарей.
 - b) **Используйте электроинструменты только со специально предназначенными для них аккумуляторными батареями.** Использование любых других аккумуляторных батарей может создать риск ранения и пожара.
 - c) **Когда аккумуляторная батарея не используется, держите её в стороне от других металлических предметов, таких, как скрепки для бумаг, монеты, ключи, гвозди, шурупы или другие небольшие металлические предметы, которые могут соединить одну клемму батареи с другой её клеммой.** Закорачивание клемм аккумуляторной батареи может послужить причиной ожогов или пожара.
 - d) **При условиях повреждения батареи из неё может быть выбрызгута жидкость – избегайте контакта.** Если Вы случайно соприкоснулись с жидкостью, смойте её под струей воды. Если жидкость вошла в соприкосновение с глазами, немедленно обратитесь к врачу. Жидкость, выбрызгивая из батареи, может послужить причиной раздражения кожи или ожогов.
- 6) **Техническое обслуживание**
 - a) **Техническое обслуживание Вашего электроинструмента должно проводиться квалифицированным ремонтным персоналом, использующим только идентичные запасные части.** Это обеспечит поддержание безопасности электроинструмента.

Правила безопасного использования цепной пилы

- **Старайтесь держать части тела как можно дальше от работающей пилы. Перед включением пилы убедитесь, что цепь ни с чем не соприкасается.** *Невнимательность во время использования цепной пилы может привести к затягиванию пилой одежды или серьезным травмам.*
- **Всегда удерживайте заднюю ручку пилы правой рукой, а переднюю ручку левой.** *Обратное положение рук при удержании цепной пилы повышает опасность травм и категорически не должно применяться.*
- **Держите инструмент только за изолированные поверхности, так как пильная цепь может прийти в соприкосновение со скрытой проводкой.** *При соприкосновении пильной цепи с проводом, который находится под напряжением, неизолированные металлические части инструмента могут также оказаться под напряжением, и есть опасность, что оператор получит удар электрическим током.*
- **Используйте защитные очки и средства защиты органов слуха.** *Кроме того, рекомендуется использовать защитную экипировку для головы, рук, ног и ступней.* *Отвечающая требованиям защитная одежда снижает риск ранения отлетевшими цепками или случайный контакт с цепью.*
- **Не работайте с пилой на дереве.** *Работа с пилой на дереве может стать причиной несчастных случаев.*
- **Всегда сохраняйте надежную опору и запускайте цепную пилу, только когда стоите на неподвижной, безопасной и ровной поверхности.** *Скользкие или неустойчивые поверхности, такие как лестница, могут вызвать потерю равновесия или контроля над цепной пилой.*
- **Обрезая ветку, находящуюся под нагрузкой, будьте готовы к ее освобождению.** *Когда исчезает напряжение древесных волокон, спружинившая ветка может ударить работника и/или вызвать потерю контроля над цепной пилой.*
- **Кустарник и молодые деревья обрезайте с особой осторожностью.** *Гибкая древесина может зажать цепь пилы, ударить в сторону работника или лишить его равновесия.*
- **Переносите выключенную пилу за переднюю ручку, держа ее как можно дальше от тела.** *При транспортировке или хранении всегда используйте защитный чехол шины.*
- **Правильное обращение с пилой снижает риск случайного контакта с подвижной цепью.**
- **Смазывайте и натягивайте цепь, а также заменяйте компоненты пилы как указано в руководстве.** *Плохо натянутая или смазанная цепь грозит повреждением или отбросом пилы.*
- **Следите за тем, чтобы ручки пилы были всегда сухими, чистыми и незамазанными.** *Замасленные ручки являются скользкими, что может вызвать потерю контроля над пилой.*
- **Используйте пилу только для работы с древесиной.** *Не используйте пилу для целей, не предусмотренных в данном руководстве. Например, не используйте цепную пилу для резки пластика, кирпичной кладки или недревесных строительных материалов. Использование пилы для целей, отличных от тех, для которых она предназначена, может стать причиной опасной ситуации.*

Причины отброса пилы и действия по их предотвращению.

Отброс пилы происходит, когда верхняя часть шины соприкасается с каким-либо предметом или когда пила застревает в древесине.

В некоторых случаях контакт концевой части с объектом может стать причиной внезапной реверсивной реакции, которая отбрасывает шину в направлении работника.

При защемлении верхней части шины она также с силой отбрасывается назад в направлении работника. В каждом из указанных случаев можно потерять контроль над пилой и получить травму. Не полагайтесь исключительно на предохраняющие устройства пилы. Работающий с цепной пилой должен всегда принимать необходимые меры предосторожности во избежание травм и несчастных случаев.

Отброс пилы возможен в результате ненадлежащего и/или неправильного использования инструмента или при определенных условиях и может быть предотвращен при соблюдении соответствующих мер предосторожности, описанных ниже.

- **Сохраняйте жесткий захват, удерживая ручки цепной пилы обоими руками; положение тела и рук позволит противодействовать силе отброса.** *Сила отброса может контролироваться работником при соблюдении мер предосторожности. Не выпускайте пилу из рук.*
- **Не производите резку выше уровня плеч.** *Выполнение данного требования помогает предотвратить непроизвольный контакт концевой части шины с объектом и способствует большему контролю над цепной пилой в непредвиденных ситуациях.*
- **При замене используйте только указанные изготовителем шины и цепи.** *Неподходящие сменные цепи и шины могут привести к поломке цепи и/или отбросу пилы.*
- **Производите технический уход и заточку пилы согласно инструкции изготовителя.** *Износ ограничителя глубины пропила может привести к усилению отброса пилы.*

Дополнительные рекомендации по безопасности

- 1. Пользуйтесь руководством.** Любой работник, пользующийся этим инструментом, обязан предельно внимательно ознакомиться с руководством пользователя. Руководство должно входить в комплект как в случае продажи пилы, так и при сдаче ее в арендное пользование.
- 2. Меры предосторожности перед применением инструмента.** Ни в коем случае не позволяйте пользоваться инструментом лицам, не ознакомившимся с руководством пользователя. Лица без опыта работы должны пройти этап подготовки, управляя пилой с обязательным применением козел.
- 3. Контрольная проверка.** Каждый раз перед использованием тщательно проверяйте инструмент, в особенности если он использовался на протяжении длительного времени или если наблюдаются признаки неисправности. Выполните все действия, описанные в разделе "Техническое обслуживание" — перед каждым использованием".

4. **Ремонт и техническое обслуживание.** Все детали изделия, которые Вы можете заменять самостоятельно, детально описаны в главе "Сборка"> инструкции по эксплуатации. Все остальные компоненты изделия при необходимости заменяются только в официальном сервисном центре.

5. **Спецодежда.** В комплект спецодежды для работы с цепной пилой входят:



защитная облегчающая одежда, безопасная обувь на нескользкой подошве, ударопрочные и противорезные шипы на мыске ботинка, непрорезаемые антивибрационные перчатки, защитные очки или безопасная маска, средства защиты органов слуха и защитная каска (при опасности падения объектов). Доступны в магазинах спецодежды.

6. **Вредные условия эксплуатации. Вибрация и уровень шума.** Осведомитесь об ограничениях шума в зоне использования изделия. Длительное использование инструмента подвергает работника вибрациям, которые могут способствовать возникновению "синдрома белых пальцев" (феномен Рейно), туннельного синдрома запястья и других подобных нарушений.

7. **Вредные условия эксплуатации. Химические вещества.** Используйте масло, рекомендованное изготовителем.

8. **Вредные условия эксплуатации. Высокая температура.** Во время использования ведущая звездочка и цепь существенно нагреваются. Избегайте контакта с ними.

Правила техники безопасности при хранении и транспортировке. При переноске пилы на новое рабочее место необходимо отсоединить сетевой штекер и активировать рычаг цепного тормоза. Перед транспортировкой или хранением наденьте на шину защитный кожух. Переносить пилу следует за ручку, направив шину назад, а при транспортировке на автомобиле надежно закрепить, чтобы предотвратить повреждения.

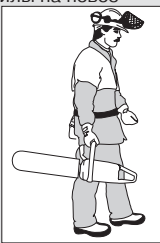

Отброс. Отброс — это резкое реверсивное движение пилы в сторону работающего. Как правило, он случается, если верхняя часть переднего конца шины (называемая "зоной возникновения отброса", на рисунке отмечена красным цветом) соприкоснулась с каким-либо предметом, либо в случае застревания пилы в стволе дерева. При возникновении отброса пила становится неуправляемой, что может привести к получению травмы или даже к смертельному исходу. Рычаг цепного тормоза и другие предохраняющие устройства не могут в полной мере защитить работающих от травм: работник должен знать, при каких условиях возникает отброс, и исключать его появление, опираясь на опыт и соблюдая все правила надлежащего обращения с электрической пилой (например, ни в коем случае

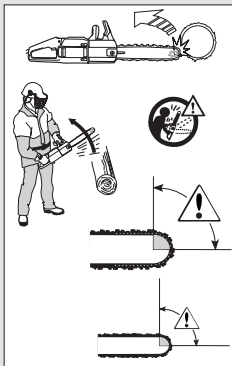

не обрезать несколько веток сразу, так как это может привести к случайному воздействию на "зону возникновения отброса").

Безопасность на рабочем месте

1. Ни в коем случае не позволяйте пользоваться электрической пилой детям или взрослым, не умеющим с ней обращаться. Местное законодательство может ограничивать возраст работника.
2. Используйте пилу согласно правилам эксплуатации и только для целей, описанных в данном руководстве.
3. Внимательно осмотрите рабочее место для определения возможных источников опасности (например, дороги, тропинки, линии электропередач, опасные деревья и др.).
4. Не допускайте посторонних лиц и животных в рабочую зону (при необходимости оградите ее и установите предупреждающие знаки) в радиусе не менее 2,5 метров х на высоту дерева; минимальный радиус рабочей зоны должен быть не меньше десяти метров.
5. Работник несет ответственность за возникновение несчастных случаев с окружающими или за возможный ущерб чужой собственности.

Безопасность аккумуляторной батареи



ОПАСНОСТЬ ПОЖАРА!

- Никогда не заменяйте батареи вблизи кислот или легковоспламеняющихся материалов.
- Используйте для зарядки батарей только подлинное зарядное устройство GARDENA. Использование других зарядных устройств может непоправимо повредить батареи и даже послужить причиной пожара.



ОПАСНОСТЬ ВЗРЫВА!

- Защищайте Вашу аккумуляторную цепную пилу от жара и огня.
 - Не оставляйте пилу на батареях отопления и не подвергайте её долговременному воздействию сильного солнечного света.
1. Используйте Вашу аккумуляторную цепную пилу при температуре окружающей среды между -10°C и +45°C.
 2. Зарядная кабель должен регулярно проверяться на признаки повреждения или износа (ломкости) и может использоваться только тогда, когда он находится в превосходном состоянии.
 3. Поставляемое зарядное устройство может использоваться только для того, чтобы заряжать аккумуляторные батареи, поставляемые с аккумуляторной цепной пилой.
 4. Не аккумуляторные батареи не должны заряжаться этим зарядным устройством (опасность пожара).

3. Приспособления для безопасности

БЛОКИРОВКА ВЫКЛЮЧАТЕЛЯ

На Вашей машине установлено данное устройство ^① которое, если не включено, препятствует нажатию на выключатель, для предотвращения случайного включения.

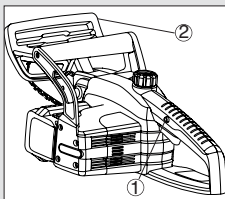

ТОРМОЗ ЦЕПИ ПРИ ОТПУСКАНИИ ВЫКЛЮЧАТЕЛЯ

Ваша машина оснащена устройством, которое немедленно блокирует цепь при отпуске выключателя; в том случае, если оно не работает, не используйте машину, а отнесите ее в уполномоченный Центр техпомощи.

ТОРМОЗ ЦЕПИ / ПЕРЕДНЯЯ ЗАЩИТА РУКИ

Передняя защита руки ^② (при условии, что машина удерживается правильно) служит для того, чтобы Ваша левая рука не могла войти в контакт с цепью. Передняя защита руки также приводит в действие тормоз цепи, устройство разработано для блокировки цепи за несколько миллисекунд в случае обратного удара реакции. Тормоз цепи не включен, когда передняя защита руки натянута назад и заблокирована ^③. Если руки натянута назад и заблокирована (Рис.2). Чтобы привести в действие тормоз цепи и остановить пилу, отожмите вперед щиток для левой руки ^④. Цепной тормоз может быть приведен в действие с помощью

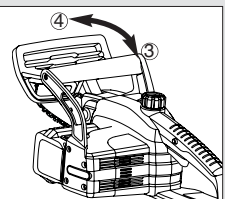

толчка вперед левым запястьем, или когда запястье входит в контакт с передним предохранителем руки вследствие отдачи.

Когда изделие используется с пильной шиной в горизонтальном положении, например, во время спиливания дерева, цепной тормоз предоставляет меньшую защиту ^⑤. ПРИМЕЧАНИЕ: Когда тормоз цепи включается, предохранительный выключатель отключает ток от двигателя.



⚠ Высвобождение цепного тормоза в то время, когда нажат выключатель, приведет пилу в действие.

ШТЫРЬ ОСТАНОВКИ ЦЕПИ

Это изделие оборудовано ограничителем хода цепи ^⑥ расположенным под звездочкой. Этот механизм предназначен для остановки движения цепи в обратном направлении в случае её поломки или смещения.

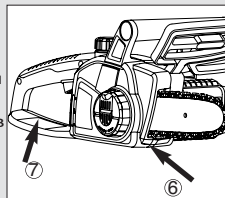

Этих ситуаций можно избежать, обеспечив правильное натяжение цепи (См. Раздел 4. Сборка).

ЗАДНЯЯ ЗАЩИТА ПРАВОЙ РУКИ

Служит для защиты ^⑦ руки в случае отбрасывания или разрыва цепи.

4. Сборка

- ⚠ Установка шины и цепи**
Точно следуйте руководству во избежание ошибок при установке.
- ⚠ Наденьте перчатки**

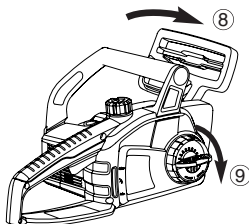

1. Убедитесь, что батарея не установлена на изделии. Если батарея установлена, снимите её.

2. Убедитесь, что цепной тормоз ^⑧ приведен в действие.

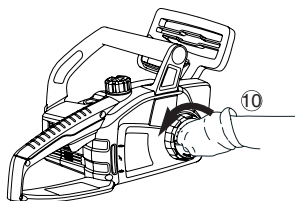

3. Выдвиньте внутреннюю рукоятку ^⑨, фиксирующую пильную шину, и вращайте её против часовой стрелки ^⑩, чтобы снять крышку ведущей звездочки.

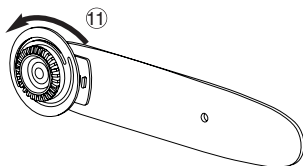

4. Держа пильную шину, поворачивайте устройство натяжения цепи против часовой стрелки **11** до упора.

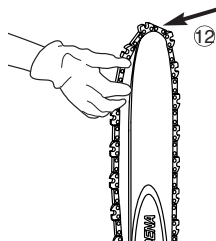

5. Проложите цепь вокруг шины, начиная с верхней ее части **12**, таким образом, чтобы цепь размещалась в направляющей бороздке шины.

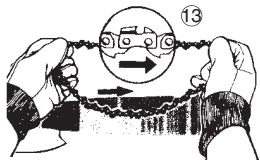

6. Убедитесь, что острая сторона режущих зубьев направлена вперед **13** на верхней части пильной шины. (см. обозначения на шине).

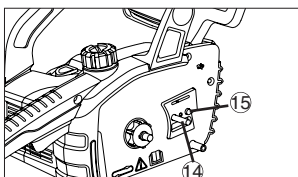

7. Установите пильную шину на фиксирующем болте **14** убедившись, что штифт **15** вставлен в паз на задней части направляющей шины. Поместите цепь прямо над ведущей звездочкой **19**. Проверьте, чтобы цепь была правильно установлена на шине и поверните устройство натяжения **17** по часовой стрелке для того, чтобы предварительно натянуть цепь.

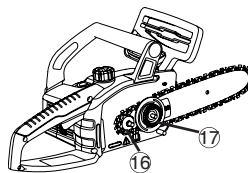

8. Установите на место крышку ведущей звездочки и поворачивайте внутреннюю рукоятку, фиксирующую шину, по часовой стрелке **18**, до тех пор, пока шина не будет закреплена, но не слишком туго (7-8 оборотов).

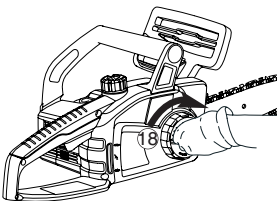

9. Для того, чтобы натянуть цепь, поворачивайте внешнюю рукоятку устройства натяжения цепи по часовой стрелке **19**. Натягивайте цепь до тех пор, пока натяжение не будет правильным.

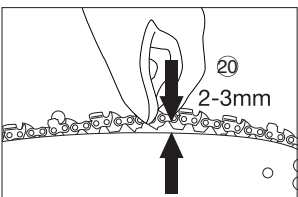
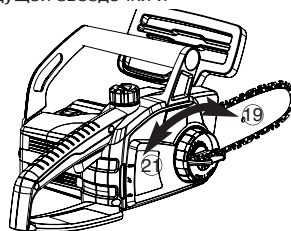

10. Чтобы проверить натяжение, оттяните цепь от шины **20** и убедитесь, что зазор составляет примерно 2–3 мм. Для того, чтобы уменьшить натяжение, поворачивайте рукоятку против часовой стрелки **21**. (при выполнении этой операции держите пильную шину носом вверх).

11. Когда натяжение будет правильным, поворачивайте внутреннюю рукоятку, фиксирующую шину, по часовой стрелке **18** до тех пор, пока шина не будет надежно закреплена, а затем вдвиньте рукоятку на место **22**.

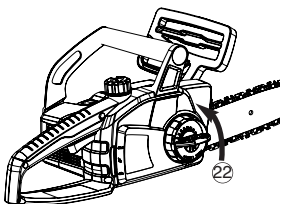

12. В заключение проверьте, чтобы цепь, шина и крышка ведущей звездочки были установлены правильно и чтобы цепь была правильно натянута

Слишком сильное натяжение цепи будет перегружать двигатель и может привести к поломке. Ослабленная цепь может сорваться, в то время как оптимальное натяжение обеспечивает лучшие режущие характеристики и длительный срок службы. Регулярно проверяйте натяжение цепи, так как цепь может растягиваться по мере использования (особенно на новой электропиле; после первой установки натяжение цепи следует проверять через каждые несколько минут работы); никогда не подтягивайте цепь сразу после использования. Дождитесь охлаждения пилы.

⚠ Внимание! Цепь и шина могут причинить ожоги.

5. Начальная стадия эксплуатации

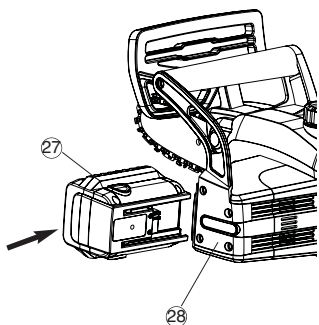
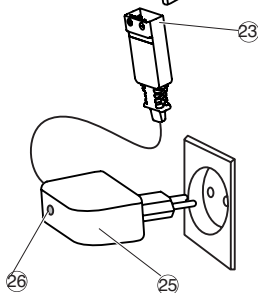
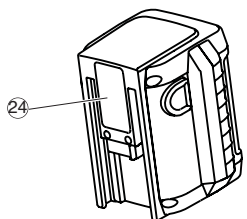

Перед первым использованием аккумуляторная батарея должна быть полностью заряжена. Время зарядки (для незаряженной батареи) примерно 3 часа.
Ионно-литиевая аккумуляторная батарея может подзаряжаться в любом заряженном состоянии и процесс её зарядки может быть прерван в любое время без повреждения батареи (без эффекта запоминания).



ПРЕДУПРЕЖДЕНИЕ!

Перегрузка по напряжению повреждает батареи и зарядное устройство.

→ Убедитесь, что сетевое напряжение является правильным.

1. Вставьте штекер зарядного кабеля **23** в аккумуляторную батарею **24**.

2. Вставьте штекер зарядного устройства **25** в розетку электрической сети.

*Индикаторная лампочка зарядки **26** на зарядном устройстве загорится красным светом. Батарея заряжается.*

Когда индикаторная лампочка зарядки **26** загорится зеленым светом, это значит, что батарея полностью заряжена.

3. Сначала отсоедините зарядный кабель от зарядного гнезда, а затем отсоедините зарядное устройство от розетки электрической сети.

4. Подсоедините аккумуляторную батарею **27** к изделию **28**.

Избегайте полной разрядки:

Не ждите, пока режущее полотно пилы полностью остановится (батарея полностью разряжена), так как это сокращает срок службы батареи.

→ Если мощность пилы заметно уменьшилась, зарядите батарею.

Если батарея будет полностью разряжена, светодиодный индикатор будет мигать в начале зарядки. Если светодиодный индикатор всё ещё мигает по прохождении одного часа, это значит, что произошла неисправность (см. 9. Поиск и устранение неисправностей).

6. Эксплуатация

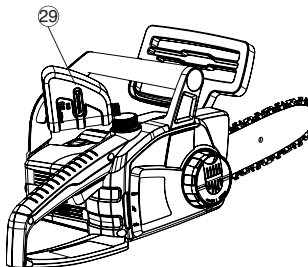

ВНИМАНИЕ! Недостаточная смазка ведет к разрыву цепи, что может причинить серьезную травму.

Как указано в “Техобслуживании”, что масло цепи подается в достаточном количестве.

Выбор масла цепи

Используйте масло, разрешенное к применению GARDENA. Мы советуем использовать масло GARDENA, артикул 6006, или биомасло для цепной пилы от Вашего местного агента по продаже.

Заправка маслом

Открутите колпачок масляного бачка и наполните бачок **29** стараясь не пролить масло (если это случится, тщательно очистите изделие), а затем туго закрутите колпачок.

ТЕХНИКИ СПИЛИВАНИЯ 30

Во время работы следует избегать:

- Пилить ствол в таких ситуациях, когда он может сломаться во время резки (дерево в натяжении, сухие деревья, и т. д.): неожиданный перелом может быть очень опасен.
- Застревания ножа или цепи во время резки: если это произойдет, отсоединить машину от сети питания и постараться поднять ствол, прилагая усилие при помощи подходящего инструмента; не старайтесь освободить машину, трясая ее или потянув, поскольку Вы можете повредить машину или нанести себе травмы.
- Ситуаций, могущих благоприятствовать обратному удару реакции.
- использования пилы выше высоты плеча
- распиливания дерева с посторонними предметами в нем, например, гвоздями. Не допускайте контакта работающей пилы с землей или камнями, это мгновенно приведет к затуплению цепи.

Во время работы:

- Если Вы работаете на почве под уклоном, работайте, находясь перед стволом, так, чтобы дерево не могло Вас ударить при падении.
- В случае валки дерева всегда следует завершить Вашу работу: частично спиленное дерево может сломаться.
- По окончании каждого реза Вы заметите значительное изменение необходимой для удержания машины силы, соблюдайте повышенную осторожность, чтобы не потерять над ней контроль.

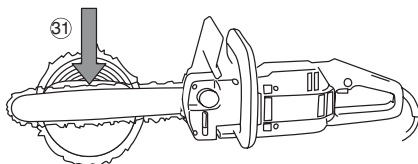

Резка с цепью в натяжении (сверху вниз) 31 создающая риск неожиданного смещения машины по направлению к стволу с потерей контроля. Если возможно, следует использовать крюк во время резки.

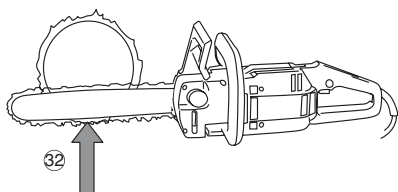

Резка с цепью при надавливании (снизу вверх) 32 риск неожиданного смещения машины по направлению к оператору, с риском удара, или контакта участка риска со стволом, с последующим обратным ударом реакции; соблюдать повышенную осторожность во время резки.

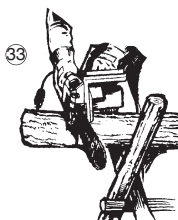

Наиболее надежный способ использования машины – это блокировка ствола на козлах, с резкой сверху вниз и работа вне пределов опоры. 33 .

Использование крюка

Когда возможно, использовать крюк для более надежной резки: ввести крюк в кору или в поверхностную часть ствола, чтобы лучше контролировать машину.

Далее приведены типичные процедуры, применяемые в определенных ситуациях. Однако всякий раз необходимо оценивать, насколько описанная ситуация соответствует Вашему конкретному случаю, и как выполнить рез с наименьшим риском.

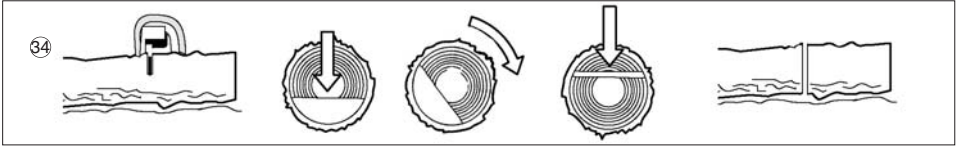

Ствол на земле (Риск дотронуться цепью до почвы в конце реза). 34 .
Пилить сверху вниз через весь ствол. Действовать с осторожностью в конце реза, чтобы избежать столкновения цепи с землей.
Если возможно, закончить резку на 2/3 толщины ствола, перевернуть ствол и распилить оставшуюся часть сверху вниз, для ограничения риска контакта с землей.

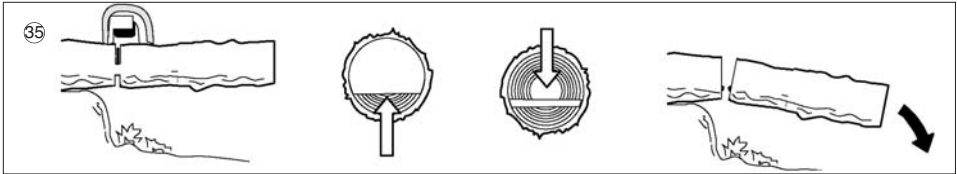

Ствол, положенный на землю одним концом (Риск перелома во время реза) 35 .
Начинать резку снизу приблизительно на 1/3 диаметра, закончить резку сверху, направляясь навстречу уже выполненному разрез.

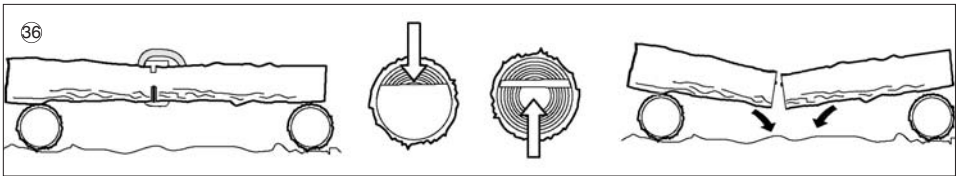

Ствол, положенный двумя концами
(Риск сдавливания цепи) 36 .

Начинать резку сверху приблизительно на 1/3 диаметра. Закончить резку снизу, направляясь навстречу уже выполненному разрезу.

Ствол на склоне. Всегда стойте на возвышающейся от бревна стороне. Для достижения полного контроля при сквозной резке необходимо снизить давление шины на ствол ближе к концу реза, не ослабляя захвата на ручках пилы. Не допускайте касания земли цепью.

Валка деревьев



ВНИМАНИЕ! не пытаться производить валку, если у Вас нет достаточного опыта, и в любом случае никогда не валить стволы с диаметром, превышающим длину ножа! Эта операция выполняется только опытными пользователями с соответствующими приспособлениями.

Цель валки – дать дереву упасть в наилучшее положение для последующей обрубки веток и распиливания ствола на части. (Избегать ситуации, когда одно дерево, при падении, запутывается в другом дереве. Очень опасно сваливать запутавшееся дерево.)

Вы должны определить наилучшее направление падения, оценив: что находится вокруг дерева, его наклон, изгиб, направление ветра и концентрацию веток.

Не следует недооценивать наличие сухих или сломанных веток, которые могут отсоединиться во время валки дерева и представлять собой опасность.

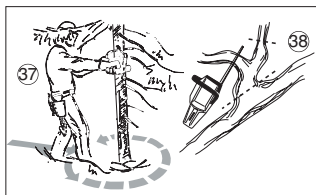

ВНИМАНИЕ! Во время операции валки в критических условиях, немедленно поднять противозащитную защиту сразу после резки, для определения необычного шума и возможных предупреждающих сигналов.

Предварительные операции перед резкой и определение пути к отступлению

Удалите мелкие ветви, которые мешают работе ³⁷, начиная сверху и спускаясь вниз, а затем, всегда стоя так, чтобы ствол дерева находился между пользователем и пилой, удалите самые толстые ветви, распиливая их по кускам ³⁸.

Пропилы для направления падения дерева

Для того, чтобы быть уверенным, что пользователь полностью контролирует падение дерева, соблюдайте следующие инструкции во время распиливания:

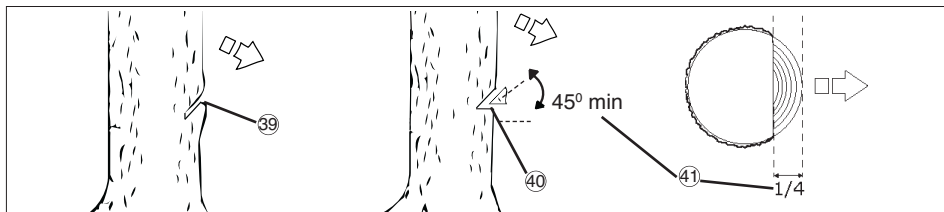

Пропил, который контролирует направление падения дерева, должен быть выполнен в первую очередь: Прежде всего отпилите ВЕРХНЮЮ ЧАСТЬ направляющего пропила на стороне, в которую должно упасть дерево ³⁹. Оставайтесь с правой стороны от дерева и пилите, используя метод распиливания подтягиванием пилы к себе; затем отпилите НИЖНЮЮ ЧАСТЬ, которая должна соединиться с концом верхней части ⁴⁰. Глубина направляющего пропила должна составлять 1/4 от диаметра ствола, под углом по крайней мере 45° между верхним и нижним распил ⁴¹. Место соединения между двумя сторонами пропила называется "направляющей линией среза". Эта линия должна быть точно горизонтальной, под прямым углом (90°) к направлению падения дерева.

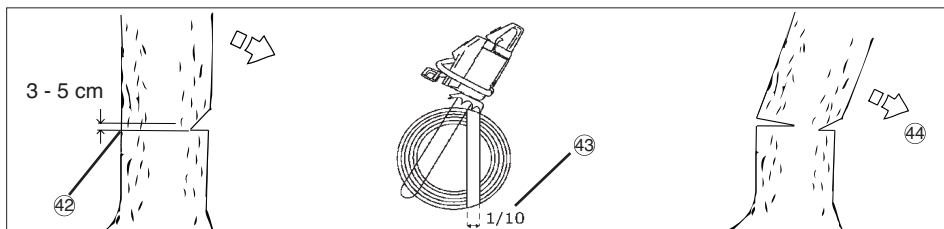

Пропил, который вызывает падение дерева, выполняется на 3-5 см выше нижней части направляющей линии среза ⁴², заканчиваясь на расстоянии 1/10 диаметра ствола от направляющего пропила. Оставайтесь с левой стороны от дерева и пилите, используя метод подтягивания пилы к себе и упор с шипами ⁴³. Проверьте, чтобы дерево не валилось в направлении, отличающемся от предсказанного для падения ⁴⁴.

Нераспиленная часть ствола называется "навеска", так как она предназначена направлять дерево туда, куда оно упадет; в случаях, когда пропилы недостаточны, не являются прямыми или были пропилены насквозь, падение дерева невозможно проконтролировать (это крайне опасно!). По этой причине различные пропилы должны быть выполнены с величайшей точностью.

Когда операции по пропиливанию завершены, дерево начнет падать. Там, где это нужно, помогите дереву упасть, используя клинья или валочные рычаги.

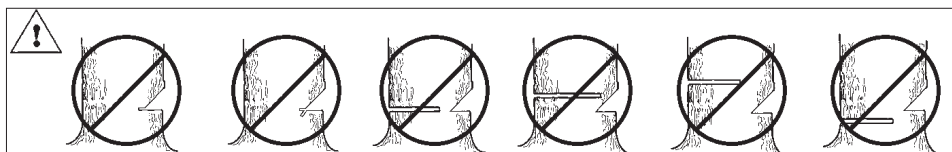

Срезание веток

После того, как дерево спилено, приступить к срезанию веток, то есть удалению веток со ствола. Не следует недооценивать данную операцию, поскольку большая часть несчастных случаев, вызванных обратным ударом реакции происходит именно во время срезания веток, поэтому необходимо обратить внимание на положение конца ножа во время резки и работать с левой части ствола.

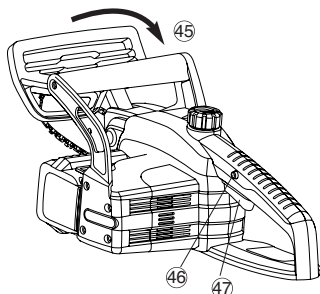

Запуск: крепко держа обе рукоятки, высвободите рычаг цепного тормоза; ⁴⁵ в то же время убедившись, что рука все еще находится на передней рукоятке, нажмите и держите нажатым блок ⁴⁶ выключателя, затем нажмите на выключатель ⁴⁷ (в этот момент блок выключателя может быть отпущен).

Остановка. Электропила останавливается при отпускании кнопки включения или при активации тормоза цепи.

7. Хранение

Хранение:

Изделие должно храниться вне досягаемости от детей.

1. Подождите, пока изделие остынет, и наденьте защитный кожух поверх шины и цепи. 2. Снимите батарею (см. 5. Начальная стадия эксплуатации)
2. Очистите изделие (см. 8. Техническое обслуживание)
3. Зарядите батарею (см. 5. Начальная стадия эксплуатации)
4. Храните изделие в сухом месте, защищенном от мороза. Не храните изделие на открытом воздухе.
5. Убедитесь, что масло не вытекает из изделия.

Утилизация:

(в соответствии с RL2002/96/EC)



Утилизация батарей:



Аккумуляторная цепная пила не должна выбрасываться с обычным бытовым мусором. Она должна быть утилизирована в соответствии с местными правилами по охране окружающей среды.

→ Важно: Убедитесь, что изделие утилизируется через посредство Вашего муниципального центра сбора отходов для переработки.

Аккумуляторная цепная пила GARDENA содержит ионно-литиевые батареи, которые не должны выбрасываться вместе с обычным бытовым мусором в конце срока их службы.

Важно:

Пожалуйста, верните ионно-литиевые батареи Вашему агенту по продаже GARDENA или утилизируйте их надлежащим образом в общественном центре переработки отходов.

1. Полностью разрядите ионно-литиевые аккумуляторы.
2. Утилизируйте ионно-литиевые аккумуляторы должным образом.

8. Техническое обслуживание



Перед проведением любого технического обслуживания или очистки, снимите батарею и приведите в действие цепной тормоз.



ВНИМАНИЕ! При работе в особенно сильно загрязненной или пыльной среде, описанные операции должны выполняться с большей частотой, по сравнению с указанной.

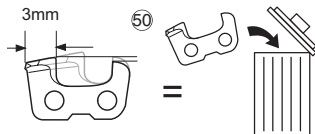

Перед каждым использованием

Проверить, что насос масла цепи работает правильно: направьте нож по направлению к светлой поверхности, на расстоянии около двадцати сантиметров; спустя минуту работы машины на поверхности должны появиться явные следы масла ⁴⁸.

Проверить, что для включения и выключения тормоза цепи не требуется избыточное усилие, недостаточное усилие и что он не заблокирован. Затем необходимо проверить работу, как указано: отключите тормоз цепи, правильно возьмитесь за рукоятку машины и приведите ее в действие, включите тормоз цепи, толкнув переднюю защиту руки запястьем/левой рукой, не отпуская при этом рукоятки ⁴⁹.

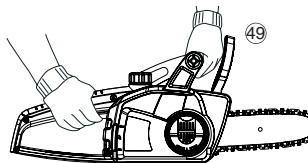

Если тормоз цепи работает, цепь должна быть немедленно заблокирована. Проверить, что цепь заточена, в хорошем состоянии и правильно натянута, в том случае, если она изношена неравномерно или имеет зубец резки размером всего 3 мм, ее следует заменить ⁵⁰.

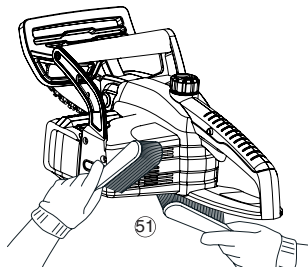

Регулярно производить очистку вентиляционных прорезей, чтобы избежать перегрева двигателя. ⁵¹.

Проверить работу выключателя и блокировки выключателя (необходимо выполнять при отключенном тормозе цепи): включить выключатель и блокировку выключателя и проверить, что они возвращаются в положение покоя, как только их отпускают; проверить, что без включения блокировки выключателя, невозможно включить выключатель.

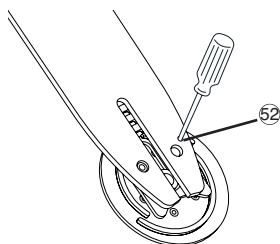

Проверить, что штырь остановки цепи и защита правой руки сохранили целостность и не имеют явных повреждений, то есть повреждений материала.

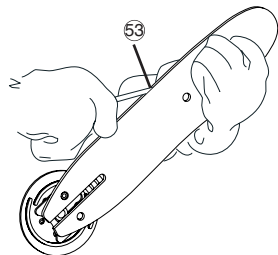

Каждые 2-3 часа использования

Проверяйте состояние пильной шины; если нужно, тщательно очистите смазочное отверстие ⁵² и направляющие бороздки ⁵³ если бороздка износилась или показывает признаки глубокого зазубривания, она должна быть заменена

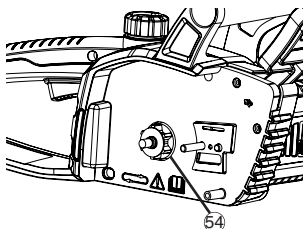

Регулярно очищайте ведущую звездочку и проверяйте, чтобы она чрезмерно не износилась ⁵⁴.

Заточка цепи

При возникновении любых трудностей с заточкой цепи свяжитесь с авторизованным центром обслуживания. Мы рекомендуем связаться с авторизованным центром обслуживания для заточки цепи.



Цепь должна быть заточена надлежащим образом. Неправильно заточенная цепь может вызвать отдачу, привести к высокому риску ранения и большому расходу энергии.

9. Поиск и устранение неисправностей

	Двигатель не включается	Двигатель вращается плохо и теряет мощность	Машина включается, но режет неправильно	Двигатель вращается с аномалиями gregisii	Тормозные устройства блокируют вращение цепи неправильно	Электродвигатель блокируется или останавливается во время работы	Проверьте не горит ли светодиодный индикатор, показывающий, что батарея разряжена
Убедитесь, что главная аккумуляторная батарея установлена правильно	●						●
Убедитесь, что аккумуляторная батарея изделия заряжена	●	●	●	●			
Проверить, что тормоз цепи не включен	●						
Проверьте, чтобы цепь была правильно собрана и натянута		●	●				
Проверьте смазку цепи, как указано в разделах 6. Эксплуатация & 7. Техническое обслуживание		●	●				
Проверить, что цепь заточена			●				
Обратиться в уполномоченный Центр техпомощи	●	●		●	●		

Сообщения об ошибках с помощью светодиодного индикатора на аккумуляторе:



Проблема	Возможная причина	Способ устранения неисправности
Электродвигатель останавливается и мигает светодиодный индикатор, предупреждающий об ошибке.	1. Перегрузка аккумулятора. 2. Высокая температура. Была превышена допустимая рабочая температура.	Подождите 10 секунд. Когда предупреждающий светодиодный индикатор перестанет мигать, запустите электродвигатель снова. Подождите приблизительно 15 минут. Когда предупреждающий светодиодный индикатор перестанет мигать, запустите электродвигатель снова.
Электродвигатель останавливается и предупреждающий светодиодный индикатор не мигает.	Аккумулятор разряжен.	Зарядите аккумулятор.

10. Технические данные

Аккумуляторная цепная пила	CST 2018-Li (Артикул 8865)
Максимальная длина направляющей шины	20 см
Вес	приблизительно 3.3 kg
Скорость движения цепи	приблизительно 4 м/с
Характеристическое значение акустического излучения в районе работы $L_{pA}^{1)}$	84 dB(A)
Уровень шума $L_{WA}^{2)}$	измеренный 95 dB(A) гарантированный 97 dB(A)
Вибрация кисти руки/предплечья $a_{vhw}^{1)}$	9.39 м/с ²
Уровень неопределенности К для a_h	1.5 м/с ²
Аккумуляторная батарея	ионно-литиевая (18 V)
Емкость аккумуляторной батареи	2.6 Ah
Время зарядки батареи	ион-литий 3 часа
Время работы	приблизительно 30 минут при полностью заряженной батарее (60 распилов стволов диаметром 8 см)
Температурный диапазон	от -10°C до +40°C
Зарядное устройство батареи	
Напряжение сети	230 V / 50 Hz
Номинальный выходной ток	600 mA
Максимальное выходное напряжение	21 V (DC)

Метод измерения согласно 1) EN 60745-1 2) директиве 2000/14/EC

11. Обслуживание / Гарантия

Компания GARDENA предоставляет гарантию на данное изделие сроком на 2 года (считая от даты покупки). Эта гарантия распространяется на все серьезные дефекты изделия, если будет доказано, что их причиной является дефект материала или изготовления. По условиям гарантии мы или заменим вам изделие, илиотремонтируем его бесплатно при соблюдении следующих условий:

- С изделием обращались надлежащим образом и в соответствии с требованиями инструкции по эксплуатации.
- Ни покупатель, ни какое-либо неуполномоченное лицо не пытались отремонтировать изделие.

Цепь и направляющая цепи являются расходными материалами, и гарантия на них не распространяется.

Эта гарантия производителя не влияет на существующие гарантийные рекламации пользователя к агенту по продаже/продавцу.

Если Ваша аккумуляторная цепная пила оказалась неисправной, пожалуйста, верните её, оплатив пересылку, вместе с чеком об оплате и описанием поломки, в один из сервисных центров GARDENA. Адреса центров указаны на оборотной стороне этой инструкции по эксплуатации.

PL Odpowiedzialność za produkt

Wyraźnie stwierdzamy, zgodnie z przepisami odnośnie odpowiedzialności za produkt, iż nie odpowiadamy za żadne zniszczenia spowodowane przez nasze urządzenia, jeżeli wynikają one z niewłaściwej naprawy lub jeśli użyte części zamiennie nie są oryginalnymi częściami GARDENA bądź elementami zatwierdzonymi przez nas oraz jeśli naprawy nie były wykonywane przez Centrum Serwisowe GARDENA lub autoryzowanego specjalistę. To samo dotyczy części zamiennych oraz akcesoriów.

H Terméklefelelőség

Kifejezetten kiemeljük, hogy a termékfelelősségi törvénynek megfelelően nem vagyunk felelősek a termékeink által okozott olyan károsodásokért, amelyek a nem megfelelő javításból származnak, vagy ha a kicserélt alkatrészek nem eredeti GARDENA alkatrészek vagy általunk jóváhagyott alkatrészek voltak, valamint amennyiben a javítást nem GARDENA szervizközpont vagy jóváhagyott szakember végezte. Ugyanez vonatkozik a cserealkatrészekre és a tartozékokra is.

CZ Odpovědnost za výrobek

Výslovně zdůrazňujeme, že v souladu se zákonem neneseme odpovědnost za jakékoli škody způsobené našimi výrobky, pokud tyto škody byly způsobeny nesprávně provedenou opravou, pokud vyměněné součástky nejsou originální součástky GARDENA či součástky námi schválené a pokud oprava nebyla provedena servisním střediskem firmy GARDENA či pověřeným odborníkem. Totéž platí o náhradních dílech a doplňcích.

SK Ručenie výrobku

Upozorňujeme, že v súlade so zákonom o ručení výrobku nezodpovedáme za žiadne škody spôsobené zariadením, ak boli tieto spôsobené nesprávnou opravou, alebo ak náhradné diely neboli originálne GARDENA diely alebo nami odporúčané, a tiež v prípade, ak opravy neboli prevedené v GARDENA servisnom stredisku alebo autorizovaným špecialistom. Toto platí aj pri náhradných dieloch a príslušenstve.

GR Ευθύνη για το προϊόν

Επισημαίνουμε ρητά ότι, σύμφωνα με το νόμο περί ευθύνης για προϊόντα, δεν φέρουμε ευθύνη για οποιαδήποτε ζημιά προκληθεί από τις συσκευές μας, εφόσον οφείλεται σε ακατάλληλη επισκευή ή αν έχουν αλλαχτεί εξαρτήματα με άλλα, μη γνήσια εξαρτήματα της GARDENA ή με μη εγκεκριμένα από εμάς εξαρτήματα και αν οι επισκευές δεν έγιναν από κέντρο σέρβις της GARDENA ή από εξουσιοδοτημένο τεχνικό. Το ίδιο ισχύει και για τα ανταλλακτικά και αξεσουάρ.

RU Ответственность производителя за изделие

Мы специально обращаем Ваше внимание, что в соответствии с законом об ответственности производителя за изделие, мы не отвечаем за какие-либо повреждения наших изделий, если они были получены в результате непропорционального ремонта, или детали изделия были заменены не подлинными запасными частями GARDENA или деталями, не рекомендованными нами, и, если ремонт не проводился центром обслуживания GARDENA или авторизованным специалистом. То же самое относится к запасным частям и вспомогательному оборудованию.

SLO Odgovornost za izdelek

Izrecno vas opozarjamo, da skladno z zakonodajo o odgovornosti za izdelke ne odgovarjamo za kakršno koli škodo, ki bi nastala zaradi naših enot, če se je to zgodilo zaradi nepravilnega popravila ali uporabe delov, ki niso znamke GARDENA ali nimajo odobritve GARDENA, ali če popravila ni opravil servisni center GARDENA ali pooblaščen specialist. Enako velja tudi za nadomestne dele in dodatno opremo.

HR Odgovornost

Mi izričito naglašavamo da, u skladu sa zakonom o odgovornosti vezanoj za proizvode, mi nismo odgovorni da štetu koja je uzrokovana našim uređajima, ako je do nje došlo radi neispravnih popravaka ili rezervni dijelovi koji su stavljeni nisu originalni GARDENA rezervni dijelovi ili drugi dijelovi koje smo mi odobrili i ako popravak nije obavio GARDENA servisni centar ili ovlašteni stručnjak. Isto se odnosi na rezervne dijelove i dodatnu opremu.

UA Відповідальність за якість виробу

Компанія явно заявляє, що згідно з законом про відповідальність за якість продукції компанія не несе відповідальності за будь-які збитки, спричинені інструментами виробництва компанії, якщо причиною таких збитків стали неналежний ремонт, заміна частин на частини інших виробників, крім компанії GARDENA, або на частини, не схвалені компанією, і якщо ремонтні роботи виконувалися не центром обслуговування компанії GARDENA або уповноваженим спеціалістом. Це положення також застосовується до запасних частин та аксесуарів.

RO Fiabilitatea produsului

Subliniem în mod expres faptul că în conformitate cu legea fiabilității produsului, nu suntem răspunzători de nicio defecțiune provocată de produsele noastre dacă acestea se datorează reparațiilor necorespunzătoare sau dacă piesele schimbate nu sunt piese originale GARDENA sau piese aprobate de noi și dacă reparațiile nu au fost efectuate de un Centru de service GARDENA sau de un specialist autorizat. Același lucru este valabil în cazul pieselor de schimb și accesoriilor.

<p>P Certificado de Conformidade UE</p> <p>A GARDENA Manufacturing GmbH, Hans-Lorenser-Str. 40, D-89079 Ulm, abaixo assinada, pelo presente certifica que, ao saírem das nossas instalações, as unidades indicadas abaixo estão em conformidade com as directrizes UE harmonizadas, normas UE, e normas relativas a segurança e equipamentos específicos. O presente certificado perde a validade caso as unidades sejam sujeitas a alterações sem a nossa aprovação.</p>	<p>HR EU Znak suglasnosti</p> <p>Mi, niže potpisani GARDENA Manufacturing GmbH, Hans-Lorenser-Str. 40, D-89079 Ulm, ovime potvrđujemo da su, prilikom isporuke iz naše tvornice, dole navedeni uređaji u skladu s harmoniziranim preporukama EU, EU standardima za sigurnosti i standardima koji su specifični za proizvod. Ovaj certifikat prestaje važiti ako je do preinaka uređaja došlo bez našeg prethodnog odobrenja.</p>
<p>PL Certyfikat zgodności UE</p> <p>GARDENA Manufacturing GmbH, Hans-Lorenser-Str. 40, D-89079 Ulm niniejszym zawiadamia, że w chwili opuszczenia fabryki urządzenie wymienione poniżej odpowiada normom zharmonizowanym UE, standardom bezpieczeństwa UE oraz standardom obowiązującym dla produktów tego rodzaju. Certyfikat utraci ważność, jeżeli urządzenie zostanie zmodyfikowane bez naszej zgody.</p>	<p>UA Свідоцтво ЄС про відповідність</p> <p>Компанія, що нижче підписалася, GARDENA Manufacturing GmbH, Hans-Lorenser-Str. 40, D-89079 Ulm (Ульм), цим засвідчує, що після виходу із приміщення заводу вироби, зазначені нижче, відповідають погодженим директивам ЄС, стандартам безпеки ЄС, а також стандартам, які властиві для них. Це свідоцтво втрачає чинність у разі модифікації виробу без попередньої згоди виробника.</p>
<p>H EU megfelelőségi tanúsítvány</p> <p>Alulírott GARDENA Manufacturing GmbH, Hans-Lorenser-Str. 40, D-89079 Ulm ezennel tanúsítja, hogy az alábbiakban felsorolt termékek a gyártóüzemből történő elszállításkor teljesítik a harmonizált EU-s ajánlásokat, az EU-s szabványokat és a biztonsági és termékspecifikus szabványokat. Ez a tanúsítvány semmissé válik, ha az egységeket a gyártó jóváhagyása nélkül módosítják.</p>	<p>RO Certificat de conformitate UE</p> <p>Subsemnata GARDENA Manufacturing GmbH, Hans-Lorenser-Str. 40, D-89079 Ulm, certifică prin prezenta că la părăsirea fabricii noastre, produsele indicate mai jos sunt conforme cu recomandările armonizate ale UE, standardele de siguranță UE și standardele specifice produsului. Certificatul devine nul dacă produsele sunt modificate fără aprobarea noastră.</p>
<p>CZ Prohlášení o shodě</p> <p>GARDENA Manufacturing GmbH, Hans-Lorenser-Str. 40, D-89079 Ulm, tímto potvrzuje, že v době expedice z našeho podniku jsou níže uvedené výrobky v souladu s jednotlivými směrnici EU, bezpečnostními normami EU a příslušnými standardy. Tato záruka se stává neplatnou, pokud jsou výrobky upravovány bez našeho svolení.</p>	<p>TR AB Uygunluk Belgesi</p> <p>Aşağıda imzası bulunan GARDENA Manufacturing GmbH, Hans-Lorenser-Str. 40, D-89079 Ulm., işbu belgede, aşağıda açıklanan ünitelerin fabrika çıkışında güvenlik ve ürün teknik özelliği standartlarına ilişkin uyumlaştırılmış AB yönetgeleri ve AB standartlarına uygun olduğunu onaylar. Bu sertifika, ünitelerde ouramız alınmadan değışiklik yapılmısı durumunda geçersizdir.</p>
<p>SK EU Certifikát súladu s normami</p> <p>Dolupodpísaná spoločnosť GARDENA Manufacturing GmbH, Hans-Lorenser-Str. 40, D-89079 Ulm, týmto potvrdzuje, že po výstupe z výroby sú dolevedené zariadenia v súlade so smernicami EU, normami EU, bezpečnostnými predpismi a špecifikáciami výrobku. Tento certifikát neplatí v prípade, keď sú zariadenia bez nášho súhlasu modifikované.</p>	<p>BG Сертификат за съответствие на ЕС</p> <p>Долуподписаниите GARDENA Manufacturing GmbH, Hans-Lorenser-Str. 40, D-89079 Ulm, удостоверяват, че при излизане от фабриката, машините посочени по-долу са в съответствие в хармонизираните изисквания на ЕС, стандартите на ЕС за безопасност и специфичните стандарти за този продукт. Този сертификат се анулира, ако машините бъдат модифицирани без нашето одобрение.</p>
<p>GR Πιστοποιητικό συμμόρφωσης Ε.Ε.</p> <p>Η υπογεγραμμένη GARDENA Manufacturing GmbH, Hans-Lorenser-Str. 40, D-89079 Ulm, με το παρόν πιστοποιεί ότι, όταν φεύγουν από το εργοστάσιό μας, οι μονάδες που αναφέρονται παρακάτω συμφωνούν με τις εναρμονισμένες οδηγίες της Ε.Ε., τα πρότυπα ασφαλείας της Ε.Ε. και τα πρότυπα για το συγκεκριμένο προϊόν. Η πιστοποίηση αυτή ακυρώνεται εάν οι μονάδες τροποποιηθούν χωρίς την έγκρισή μας.</p>	<p>EST Certificado de Conformidad de la UE</p> <p>El abajo firmante GARDENA Manufacturing GmbH, Hans-Lorenser-Str. 40, D-89079 Ulm, certifica por ésta, que al salir de fábrica, las unidades indicadas más abajo están de acuerdo con las directrices armonizadas de la UE, las normativas de la UE y las normativas específicas de seguridad y del producto. Este certificado se hace nulo si las unidades han sido modificadas sin nuestra aprobación.</p>
<p>RU Сертификат соответствия ЕС</p> <p>Настоящим удостоверяется, что нижеподписавшаяся компания GARDENA Manufacturing GmbH, Hans-Lorenser-Str. 40, D-89079 Ulm (ГАРДЕНА Мануфакчеринг Гмбх, Ханс-Лоренсер штрассе 40, D-89079 Ульм), подтверждает, что выпущенные ею нижеуказанные изделия были произведены в согласии с согласованными нормативами ЕС, стандартами ЕС и специальными стандартами для изделий данного типа. Этот сертификат становится недействительным, если изделия были модифицированы без нашего согласия.</p>	<p>LT ES atitikties sertifikatas</p> <p>Toliau pasirašiusi "GARDENA Manufacturing GmbH", Hans-Lorenser-Str. 40, D-89079 Ulm patvirtina, kad išgabenti iš gamyklos įrenginiai atitiko nurodytas su sauga susijusias ES direktyvas, ES standartus ir specialius gaminių taikomus standartus. Šis sertifikatas tampa negaliojančiu įrenginiams, modifikuotiems be mūsų žinios.</p>
<p>SLO Certifikat o skladnosti za EU</p> <p>Podpisano podjetje GARDENA Manufacturing GmbH, Hans-Lorenser-Str. 40, D-89079 Ulm, s tem potrjuje, da so v nadaljevanju navedene enote ob izhodu iz naše tovarne skladne s harmoniziranimi direktivami EU, standardi EU, varnostnimi standardi in posebnimi standardi za izdelke. Ta certifikat izgubi veljavnost, če enote spremenite brez naše odobrite.</p>	<p>LV ES atbilstības sertifikāts</p> <p>Tālāk minētās uzņēmums GARDENA Manufacturing GmbH, Hans-Lorenser-Str. 40, D-89079 Ulm ar šo apliecina, ka pēc izgatavošanas tālāk minētās ierīces atbilst saskaņotajām Eiropas Savienības direktīvām, Eiropas Savienības drošības standartiem un konkrētiem izstrādājumiem paredzētiem standartiem. Ja ierīces tiek pārveidotas bez mūsu piekrišanas, šis sertifikāts tiek anulēts.</p>

Ulm, den 18.01.2010	Bevollmächtigter Vertreter	Prüfbehörde, welche die EU-Prüfung nach:
Ulm, 18.01.2010	Authorised representative	Notified Body that carried out the EC type-examination:
Fait a Ulm. le 18.01.2010	Représentant agréé	Organisme notifié qui a délivré une attestation d'examen:
Ulm, 18.01.2010	Bevoegd vertegenwoordiger	MEEI Kft., 1007
Ulm, 2010.01.18	Auktoriserad representant	Váci út 48/a-b
Ulm, 18.01.2010	Autoriseret repræsentant	1132 Budapest
Ulm, 18.01.2010	Autorisert representant	Hungary
Ulm, 18.01.2010	Valtuutettu edustaja	Urkunde Nr..... M3 69240010
Ulm, 18.01.2010	Rappresentante autorizzato	Certificate No..... M3 69240010
Ulm, 18.01.2010	Representante autorizado	Certificat no..... M3 69240010
Ulm, 18.01.2010	Representante autorizado	
Ulm, 18.01.2010	Autoryzowany przedstawiciel	
Ulm, 18.01.2010	Jóváhagyott	
Ulm, 18.01.2010	Pověřený zástupce	
Ulm, 18.01.2010	Autorizovaný zástupca	
Ulm, 18.01.2010	Εξουσιοδοτημένος αντιπρόσωπος	
Ulm, 18.01.2010	Авторизованный представитель	
Ulm, 18.01.2010	Pooblaščení predstavnik	
Ulm, 18.01.2010	Ovlašteni zastupnik	
Ulm, 18.01.2010	Уповноважений представник	
Ulm, 18.01.2010	Reprezentant autorizat	
Ulm, 18.01.2010	Yetkili temsilci	
Ulm, 18.01.2010	Упълномощен представител	
Ulm, 18.01.2010	Volitatud esindaja	
Ulm, 2010.18.01	Jgaliotas atstovas	
Ulm, 18.01.2010	Pilnvarotais pārstāvis	
		
	Peter Lameli	
	Vice President	

Deutschland / Germany

GARDENA
Manufacturing GmbH
Central Service
Hans-Lorenser-Straße 40
D-89079 Ulm
Produktfragen:
(+49) 731 490-123
Reparaturen:
(+49) 731 490-290
service@gardena.com

Argentina

Husqvarna Argentina S.A.
Vera 745
(C1414A00) Buenos Aires
Phone: (+54) 11 4858-5000
diego.poggi@ar.husqvarna.com

Australia

Husqvarna Australia Pty. Ltd.
8 Park Drive
Dandenong UIC 3175

Austria / Österreich

GARDENA
Österreich Ges.m.b.H.
Stettnerweg 11-15
2100 Korneuburg
Tel.: (+43) 22 62 7 45 45 36
kundendienst@gardena.at
Belgium
GARDENA Belgium NV/SA
Sterrebeekstraat 163
1930 Zaventem
Phone: (+32) 2 7 20 92 12
Mail: info@gardena.be

Brazil

Palash Comércio e
Importação Ltda.
Rua São João do Araguaia, 338
- Jardim Califórnia -
Barueri - SP - Brasil -
CEP 06409-060
Phone: (+55) 11 4198-9777
eduardo@palash.com.br

Bulgaria

Хускварна България ЕООД
1799 София
Бул. „Андрей Ляпчев“ № 72
Тел.: (+359) 2 80 99 424
www.husqvarna.bg

Canada

GARDENA Canada Ltd.
100 Summerlea Road
Brampton, Ontario L6T 4X3
Phone: (+1) 905 792 93 30
info@gardenacanada.com

Chile

Antonio Martinic y Cia Ltda.
Cassillas 272
Centro de Cassillas
Santiago de Chile
Phone: (+56) 2 20 10 708
garfar_cl@yahoo.com

Costa Rica

Compania Exim
Euroiberoamericana S.A.
Los Colegios, Moravia,
200 metros al Sur del Colegi
Saint Francis - San José
Phone: (+506) 297 68 83
exim_euro@racsa.co.cr

Croatia

KLIS d.o.o.
Stanciceva 79
10419 Vukovina
Phone: (+385) 1 622 777 0
gardena@klis-trgovina.hr

Cyprus

FARMOKIPIKI LTD
P.O. Box 7098
74, Digeni Akritia Ave.
1641 Nicosia
Phone: (+357) 22 75 47 62
condam@spidernet.com.cy

Czech Republic

GARDENA spol. s r.o.
Tuřanka 115
627 00 Brno
Phone: (+420) 800 100 425
gardena@gardenabrno.cz

Denmark

GARDENA
Husqvarna Consumer Outdoor
Products
Salgsafdeling Danmark
Box 9003
S-200 39 Malmö
info@gardena.dk

Estonia

Husqvarna Eestli OÜ
Consumer Outdoor Products
Kesk tee 10, Aaviku küla
Rae vald, Harju maakond
75305
kontakt.etj@husqvarna.ee

Finland

Oy Husqvarna Ab
Consumer Outdoor Products
Lautatarhankatu 8 B / PL 3
00581 HELSINKI
info@gardena.fi

France

GARDENA
PARIS NORD 2
69, rue de la Belle Etoile
BP 57080
ROISSY EN FRANCE
95948 ROISSY CDG CEDEX
Tél. (+33) 0826 101 455
service.consommateurs@
gardena.fr

Great Britain

Husqvarna UK Ltd
Preston Road
Aycliffe Industrial Park
Newton Aycliffe
County Durham
DL5 6UP
info.gardena@
husqvarna.co.uk

Greece

Agrokrip
Psomadopoulos S.A.
Ifaistou 33A
Industrial Area Koropi
194 00 Athens Greece
V.A.T. EL093474846
Phone: (+30) 210 66 20 225
service@agrokrip.gr

Hungary

Husqvarna
Magyarország Kft.
Ezred u. 1- 3
1044 Budapest
Phone: (+36) 80 20 40 33
gardena@gardena.hu

Iceland

Ó. Johnson & Kaaber
Tunguhalsi 1
110 Reykjavik
ooj@ojk.is

Ireland

Michael McLoughlin & Sons
Hardware Limited
Long Mile Road
Dublin 12

Italy

GARDENA Italia S.p.A.
Via Donizetti 22
20020 Lainate (Mi)
Phone: (+39) 02.93.94.79.1
info@gardenaitalia.it

Japan

KAKUICHI Co. Ltd.
Sumitomo Realty &
Development Kojimachi
BLDG., 8F
5-1 Nibannco, Chiyoda-ku
Tokyo 102-0084
Phone: (+81) 33 264 4721
m_shihara@kaku-ichi.co.jp

Latvia

SIA „Husqvarna Latvija“
Consumer Outdoor Products
Bākūžu iela 6, Rīga, LV-1024
info@husqvarna.lv

Lithuania

UAB Husqvarna Lietuva
Consumer Outdoor Products
Ateities pl. 77C
LT-52104 Kaunas
centras@husqvarna.lt

Luxembourg

Magasins Jules Neuberg
39, rue Jacques Stas
Luxembourg-Gasperich 2549
Case Postale No. 12
Luxembourg 2010
Phone: (+352) 40 14 01
api@neuberg.lu

Netherlands

GARDENA Nederland B.V.
Postbus 50176
1305 AD ALMERE
Phone: (+31) 36 521 00 00
info@gardena.nl

Neth. Antilles

Jonka Enterprises N.V.
Sta. Rosa Weg 196
P.O. Box 8200, Curaçao
Phone: (+599) 9 767 66 55
pgm@jonka.com

New Zealand

Husqvarna NZ Ltd.
15 Earl Richardson Ave/
Manukau City
Auckland

Norway

GARDENA
Husqvarna Consumer Outdoor
Products
Salgskontor Norge
Kleiverveien 6
1540 Vestby
info@gardena.no

Poland

GARDENA Polska Sp. z o.o.
Szymanów 9 d
05-532 Baniocza
Phone: (+48) 22 727 56 90
gardena@gardena.pl

Portugal

GARDENA Portugal Lda.
Sintra Business Park
Edifício 1, Fração 0-G
2710-089 Sintra
Phone: (+351) 21 922 85 30
info@gardena.pt

Romania

MADEX INTERNATIONAL SRL
Soseaua Odaii 117-123,
Sector 1,
Bucuresti, RO 013603
Phone: (+40) 21 352 76 03
madex@ines.ro

Russia / Россия

ООО ГАРДЕНА РУС
123007, г. Москва
Хорошевское шоссе, д. 32А
Тел.: (+7) 495 380 31 80
info@gardena-rus.ru

Singapore

Hy - Ray PRIVATE LIMITED
#02-08 Tat Ann Building
Singapore 577185
Phone: (+65) 6253 2277
hyray@singnet.com.sg

Slovak Republic

GARDENA Slovensko, s.r.o.
Panónska cesta 17
851 04 Bratislava
Phone: (+421) 263 453 722
info@gardena.sk

Slovenia

GARDENA d.o.o.
Brodišče 15
1236 Trzin
Phone: (+386) 1 580 93 32
servis@gardena.si

South Africa

GARDENA
South Africa (Pty.) Ltd.
P.O. Box 11534
Vorna Valley 1686
Phone: (+27) 11 315 02 23
sales@gardena.co.za

Spain

GARDENA IBÉRICA S.L.U.
C/ Basauri, nº 6
La Florida
28023 Madrid
Phone: (+34) 91 708 05 00
atencioncliente@gardena.es

Sweden

GARDENA
Husqvarna Consumer Outdoor
Products
Försäljningskontor Sverige
Box 9003
200 39 Malmö
info@gardena.se

Switzerland / Schweiz

Consumer Products
Husqvarna Schweiz AG
Industriestrasse 10
5506 Mägenwil
Phone: (+41) (0) 848 800 464
info@gardena.ch

Turkey

GARDENA / Dost Diş Ticaret
Müessesilik A.Ş. Sanayi
Çad. Adil Sokak No.1
Kartal - Istanbul
Phone: (+90) 216 38 93 939
info@gardena-dost.com.tr

Ukraine / Україна

ТОВ «ГАРДЕНА УКРАЇНА»
Васильківська, 34, 204-Г
03022, Київ
Тел. (+38 044) 498 39 02
info@gardena.ua

USA

Melnor Inc.
3085 Shawnee Drive
Winchester, VA 22604
Phone: (+1) 540 722-9080
service_us@melnor.com

8865-20.960.03/ 0110
© GARDENA
Manufacturing GmbH
D-89070 Ulm
http://www.gardena.com