

Умывальник - Тага.

Вентиль вертикальный холодная вода - хром

Артикульный номер: 17 500 892-00

- вылет 100 мм
- неподвижный излив
- круглая обогащенная воздухом струя
- высота смесителя 115 мм
- высота до аэратора 40 мм
- диаметр сверлёного отверстия 35 мм
- присоединение 1/2"
- розетка Ø 45 мм
- расход макс. 7 л/мин
- не содержит свинца
- Группа смесителей согл. DIN 4109: 1
- (ADA)

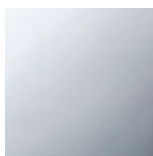

хром

размерный чертеж

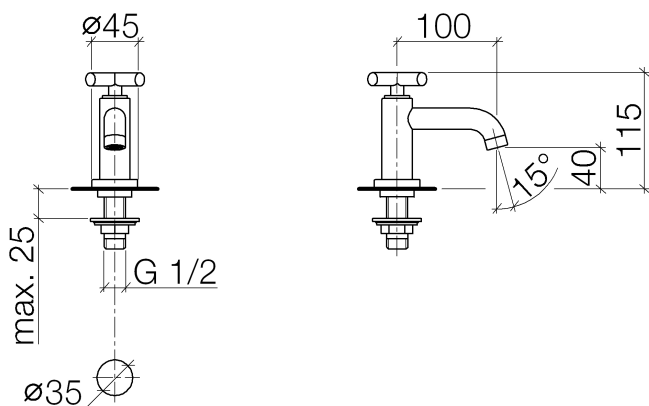

Все величины в мм / дюймах = мм x 0,0394

Умывальник - Тага.

Вентиль вертикальный холодная вода - хром

Артикульный номер: 17 500 892-00

график расхода

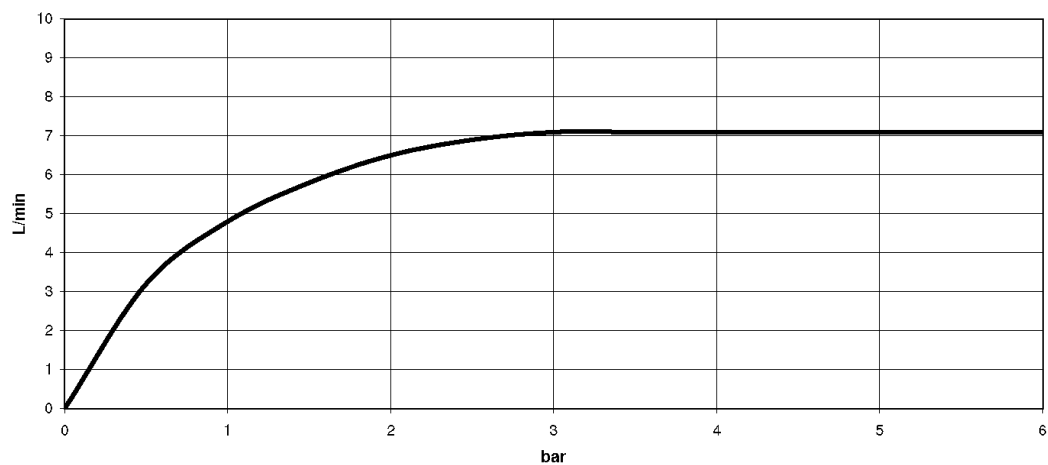

Умывальник - Тага.

Вентиль вертикальный холодная вода - хром

Артикульный номер: 17 500 892-00

Другие варианты поверхностей



платина матовая
17 500 892-06



платина
17 500 892-08

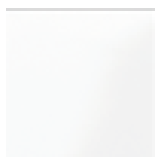

белый матовый
17 500 892-10

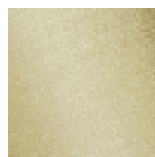

латунь сатинированная
17 500 892-28

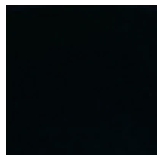

чёрный матовый
17 500 892-33

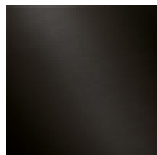

Dark Platinum matt
17 500 892-99

Другие поверхности по запросу (x-tra Service)