



Умывальник - Тага.

Вентиль вертикальный холодная вода - хром

Артикульный номер: 17 500 892-00

- вылет 100 мм
- неподвижный излив
- круглая обогащенная воздухом струя
- высота смесителя 115 мм
- высота до аэратора 40 мм
- диаметр сверлёного отверстия 35 мм
- присоединение 1/2"
- розетка Ø 45 мм
- расход макс. 7 л/мин
- не содержит свинца
- Группа смесителей согл. DIN 4109: 1
- (ADA)

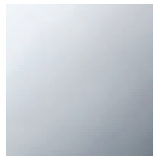

хром

размерный чертеж

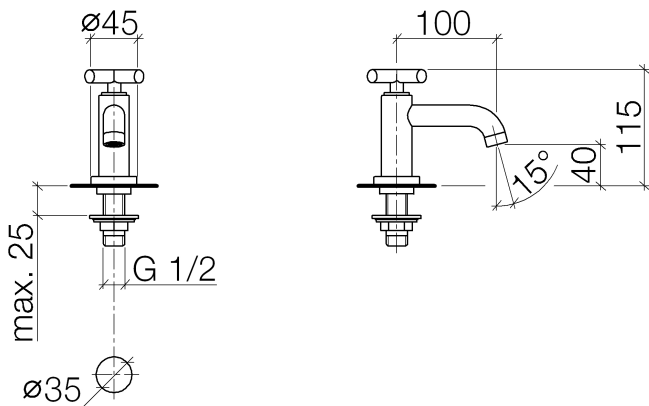



Умывальник - Тага.

Вентиль вертикальный холодная вода - хром

Артикульный номер: 17 500 892-00

Все величины в мм / дюймах = мм x 0,0394

график расхода

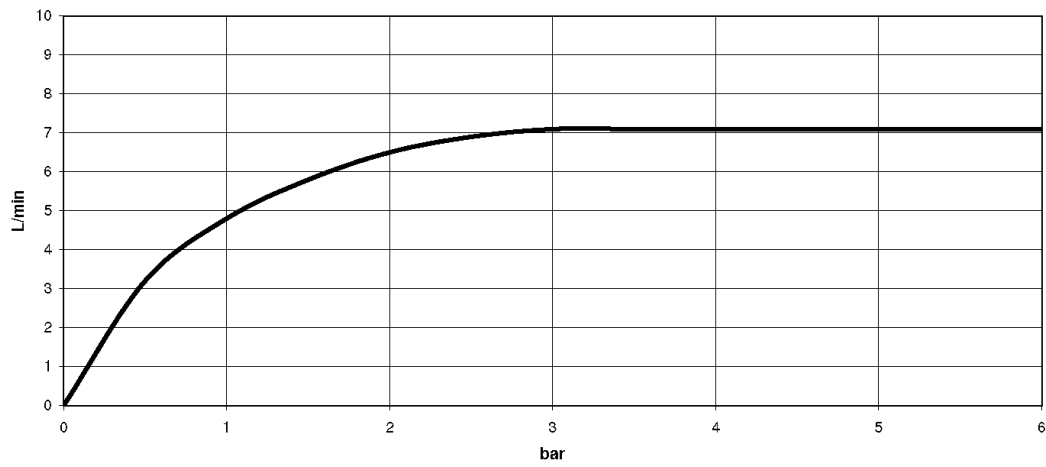



Умывальник - Тага.

Вентиль вертикальный холодная вода - хром

Артикульный номер: 17 500 892-00

### Другие варианты поверхностей



платина матовая  
17 500 892-06



платина  
17 500 892-08

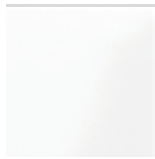

белый матовый  
17 500 892-10

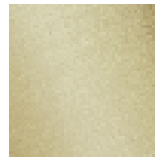

латунь сатинированная  
17 500 892-28

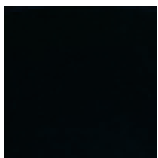

чёрный матовый  
17 500 892-33

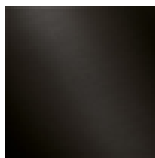

Dark Platinum matt  
17 500 892-99

Другие поверхности по запросу (x-tra Service)

Умывальник - Тага.

Вентиль вертикальный холодная вода - хром

Артикульный номер: 17 500 892-00

### Спецификация запасных частей

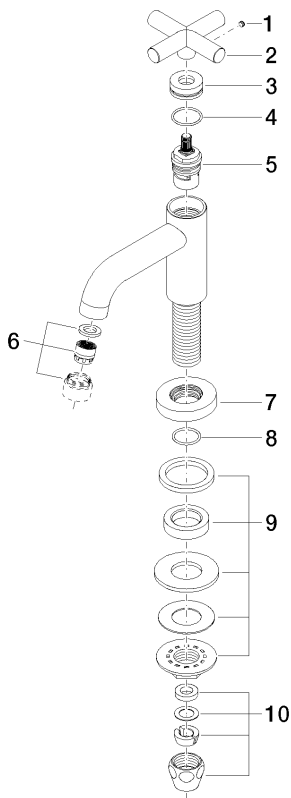

№	Артикульный №	Наименование	Расходуемое кол-во
1	09 31 11 055 90	Крепление M4 x 3,5 мм -	1
2	09 20 89 011-00	Ручка 70 x 70 x 22,5 мм - хром	1
3	09 21 02 089-00	чехол Ø 24,5 x 9,5 мм - хром	1
4	09 14 10 085 90	O-Ring 20,0 x 1,5 мм -	1
5	90 90 03 135 00 90	Деталь верх запираение вправо 1/2" -	1
6	90 23 01 068 01-00	Аэратор M18x1 7,0 л/мин. - хром	1
7	09 27 89 106-00	крышка Ø 45 x 9 мм - хром	1
8	09 14 10 032 90	O-Ring 18,1 x 1,6 мм -	1
9	04 23 10 010 88 90	Крепление Ø 53 x 27 мм, 1/2" -	1
10	04 23 30 040 00-00	Подключение Ø 10 мм x 3/8" - хром	1