

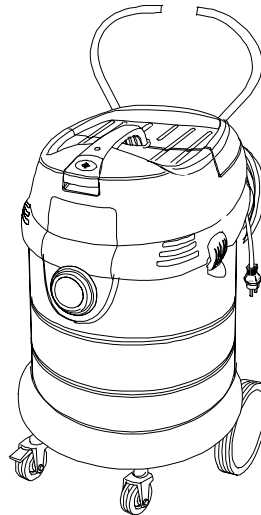

**KÄRCHER**

## NT 65/2 Eco ME



[www.kaercher.com](http://www.kaercher.com)

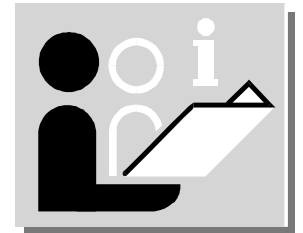

5.961-046 A2008573 05/04

# NT 65/2 Eco ME



Inhaltsverzeichnis	DE	Seite
Inbetriebnahme		6
Betriebsanleitung		7
Kärcher-Niederlassungen		125
Technische Daten / Schaltplan / Ersatzteilliste		126/127/128
Zubehör / Filtersysteme		129/131

**Vor erster Inbetriebnahme Betriebsanleitung und Sicherheitshinweise Nr. 5.956-249 unbedingt lesen! Dieses Gerät ist für den gewerblichen Gebrauch geeignet, z.B. in Hotels, Schulen, Krankenhäusern, Fabriken, Läden, Büros und Vermietergeschäften.**

Lists of contents	EN	Page
Commissioning		6
Operating Instructions		12
Kärcher branches		125
Technical Data / Wiring diagram / Spare Parts List		126/127/128
Accessories / Filter systems		129/131

**Prior to initial startup, operating manual and safety instructions no. 5.956-249 must be consulted! This machine is suitable for industrial use, for instance in hotels, schools, hospitals, factories, shops, offices and on hire.**

Tables des matières	FR	Page
Mise en service		6
Notice d'instructions		17
Filiales Kärcher		125
Caractéristiques techniques / Schéma de câblage / Liste des pièces de rechange		126/127/128
Accessoires / Systèmes de filtres		129/131

**Avant la première mise en service, lire absolument le mode d'emploi et les 5.956-249 remarques de sécurité! Cet appareil est adapté à l'usage professionnel, p. ex. dans les hôtels, les écoles, les hôpitaux, les usines, les magasins, les bureaux et les locations.**

Indici	IT	Pagina
Messa in funzione		6
Istruzioni per l'uso		22
Filiali Kärcher		125
Dati tecnici / Schema elettrico / Elenco pezzi di ricambio		126/127/128
Accessori / Sistemi del filtro		129/131

**Prima della prima messa in funzione leggere assolutamente le istruzioni per l'uso e le avvertenze per la sicurezza n. 5.956-249! Questo apparecchio è adatto per settori commerciali, per es. hotel, scuole, ospedali, fabbriche, negozi, uffici e noleggi.**

Inhoudsopgave	NL	Pagina
Inbedrijfstelling		6
Gebruiksaanwijzing		27
Kärcher – filialen		125
Technische gegevens / Schakelschema / Reserveonderdelenlijst		126/127/128
Accessoires / Filtersystemen		129/131

**Vóór de eerste ingebruikneming de gebruiksaanwijzing en de veiligheidsinstructies nr.: 5.956-249 beslist lezen!  
Dit apparaat is geschikt voor professioneel gebruik, bijv. in hotels, scholen, ziekenhuizen, winkels, kantoren en verhuurbedrijven.**

Índices	ES	Paginación
Puesta en servicio		6
Instrucciones de servicio		32
Filiales de Kärcher		125
Datos técnicos / Diagrama de conexiones / Lista de piezas de requesto		126/127/128
Accesorios / Sistemas de filtros		129/131

**Las instrucciones de servicio y las indicaciones de seguridad núm. 5.956-249 se deben leer imprescindiblemente antes de la primera puesta en servicio!  
Este aparato es apropiado para el uso a escala industrial, p. ej. en hoteles, centros escolares, hospitales, fábricas, tiendas comerciales, oficinas y empresas dedicadas al alquiler.**

# NT 65/2 Eco ME



Índices	PT	Página
Colocação em funcionamento		6
Manual de instruções		37
Filiais da Kärcher		125
Dados técnicos / Esquema de ligações / Lista de peças sobresselentes		126/127/128
Acessórios / Sistemas de Filtro		129/131

Antes da primeira colocação em funcionamento, ler atentamente. o manual de instruções e as indicações de segurança nº5.956-249!

Este aparelho destina-se ao uso industrial, nomeadamente em hotéis, escolas, hospitais, fábricas, lojas, escritórios e empresas de aluguer.

Πίνακες περιεχομένων	EL	σελίδα
Θέση σε λειτουργία		6
Οδηγίες λειτουργίας		42
Αντιπροσωπείες Kärcher		125
Τεχνικά χαρακτηριστικά/Κυκλωματικό διάγραμμα/ανταλλακτικά		126/127/128
εξαρτήματα / Συστήματα φίλτρων		129/131

Πριν από την πρώτη θέση λειτουργίας διαβάστε οπωσδήποτε

τις Οδηγίες χρήσης και Υποδείξεις ασφάλειας. αρ. 5.956-249!

Αυτή η συσκευή είναι κατάλληλη για την επαγγελματική χρήση, π.χ. σε ξενοδοχεία, σχολεία, νοσοκομεία, εργοστάσια, καταστήματα, γραφεία και εταιρείες δανεισμού συσκευών.

Indholdfortegnelser	DA	Side
Idrifttagning		6
Driftsvejledning		48
Kärcher agenturer		125
Tekniske data / Strømskema / Reservedelsliste		126/127/128
Tilbehør / Filtersystemer		129/131

Inden første idrifttagning skal driftsvejledningen og sikkerhedshenvisningerne nr. 5.956-249 læses!

Dette apparat er beregnet til erhvervsmæssig brug, f.eks. i hoteller, skoler, sygehuse, fabrikker, forretninger, kontorer og udlejningsforretninger.

Innholdsfortegnelser	NO	Side
Igangsetting		6
Bruksanvisning		53
Kärcher filialer		125
Tekniske data / Koplingskjema / Reservedelsliste		126/127/128
Tilbehør / Filtersystemer		129/131

Før første gangs bruk må bruksanvisning og sikkerhetsanvisning nr. 5.956-249 ubetinget leses!

Denne maskinen er egnet til bruk i næringslivet, f.eks. i hoteller, skoler, sykehus, fabrikker, butikker, kontorer og utleiebutikker.

Innehållsförteckningar	SV	Sid
Idrifttagning		6
Driftinstruktion		58
Kärcher filialer		125
Tekniska data / Kopplingschema / Reservedelslista		126/127/128
Tillbehör / Filtersystem		129/131

Läs noga instruktionsboken och säkerhetsanvisningarna

nr.: 5.956-249 innan aggregatet tas i bruk!

Denna apparat är lämplig för användning inom näringslivet, t.ex. hotell, skolor, sjukhus, fabriker, butiker, kontor och uthyrningsaffärer.

Sisällysluettelo	FI	Sivu
Käyttöönnotto		6
Käyttöohje		63
Kärcher-toimipisteet		125
Tekniset tiedot / Kytentäkaavio / Varaosalista		126/127/128
Lisävarusteet / Suodatinjärjestelmät		129/131

Ennen ensimmäistä käyttöönottoa on käyttöohje ja

turvallisuusohjeet numero. 5.956-249 ehdottomasti luettava!

Tämä laite soveltuu ammattimaiseen käyttöön esim. hotelleissa, kouluissa, sairaaloissa, tehtaissa, myymälätiloissa, toimistoissa ja vuokrausliikkeissä.

# NT 65/2 Eco ME



Tartalomjegyzék	HU	Oldal
Üzembevétele		6
Üzemeltetési utasítás		68
Kärcher telephelyek		125
Műszaki adatok / Kapcsolási rajz / Cserealkatrészlista		126/127/128
Kellékek / Szűrőrendszerek		129/131

Az első üzembevétele előtt Üzemeltetési utasítást és a számú biztonsági utalást. 5.956-249 feltétlenül elolvasni!  
E készülék ipari célra készült, például szállodákban, iskolákban, kórházakban, gyárakban, raktárakban, irodákban és üzletekben használható.

Obsah	CS	Strana
Uvedení do provozu		6
Návod k obsluze		73
Zastoupení Kärcher		125
Technické údaje / Schéma zapojení / Seznam náhradních dílů		126/127/128
Príslušenství / Filtrační systémy		129/131

Před prvním uvedením do provozu si bezpodmínečně přečtěte návod k obsluze. a bezpečnostní upozornění č. 5.956-249!  
Tento přístroj je vhodný pro komerční použití, např. v hotelech, školách, nemocnicích, továrnách, obchodech, kancelářích a půjčovnách.

Kazalo	SL	Stran
Zagon		6
Navodila za obratovanje		78
Kärcher-poslovalnice		125
Tehnični podatki / vezalni načrt / seznam nadomestnih delov		126/127/128
Oprema / Filtrirni sistemi		129/131

Pred prvim zagonom je potrebno prebrati navodila za obratovanje in varnostne napotke št. 5.956-249!  
Ta naprava je primerna za gospodarsko rabo, npr. v hotelih, šolah, bolnišnicah, tovarnah, trgovinah, pisarnah in najemnih prostorih.

Spis treści	PL	Strona
Uruchomienie		6
Instrukcja obsługi		83
Filie firmy Kärcher		125
Dane techniczne / Schemat ideowy / Lista części zamiennych		126/127/128
Wyposażenie dodatkowe / systemy filtracyjne		129/131

Przed pierwszym uruchomieniem należy koniecznie przeczytać. Instrukcję obsługi i wskazówki dotyczące bezpieczeństwa nr 5.956-249! do zasysania substancji płynnych.  
Urządzenie to przeznaczone jest do użytku przemysłowego, np. w hotelach, szkołach, szpitalach, fabrykach, sklepach, biurach i wypożyczalniach.

Cuprins	RO	Pagina
Luare în exploatare		6
Instrucțiunile de folosire		88
Sucursale Kärcher		125
Date tehnice / Planul de conexiuni / Listă de piese de schimb		126/127/128
Accesoriiile / Sisteme de filtrare		129/131

Înainte de prima luare în exploatare, instrucțiunile de folosire și indicațiile de siguranță nr. 5.956-249 trebuie citite neapărat!  
Acest aparat este adecvat folosirii profesionale, de ex. în hoteluri, școli, spitale, fabrici, magazine, birouri și spații comerciale închiriate.

İçindekiler	TR	Sayfa
Servise koyma		6
Kullanma Kılavuzu		93
Kärcher Şubeleri		125
Teknik özellikler/Tevzi planı/Yedek parça listesi		126/127/128
Aksesuar/ Filtre Sistemleri		129/131

Cihazı ilk kez çalıştırmadan önce kullanım kılavuzu güvenli bilgilerini No. 5.956-249 mutlaka okuyun!  
Bu cihaz ticari kullanım için uygundur; örn. otellerde, okullarda, hastanelerde, fabrikalarda, dükkanlarda, satış merkezlerinde, bürolarda ve kiralama işletmelerinde kullanılabilir.

**Cihazın kullanım ömrü 10 yıldır.**

## NT 65/2 Eco ME



Содержание	RU	Страница
Ввод в эксплуатацию		6
Руководство по эксплуатации		98
филиалы фирмы Kärcher		125
Технические характеристики/Электрическая схема/запасные части	126/127/128	
Принадлежности / Фильтровальные системы		129/131

Перед первым пуском руководство по эксплуатации и указания по безопасности №. 5.956-249 следует обязательно прочитать!

Этот прибор предназначен для промышленного применения, например, в гостиницах, школах, больницах, фабриках, магазинах, бюро, арендных помещениях.

Zoznam	SK	Strana
Uvedenie do prevádzky		6
Návod k prevádzke		104
Zastúpenie Kärcher		125
Technické údaje / Schéma zapojenia / Zoznam náhradných dielov	126/127/128	
Príslušenstvo / Filtračné systémy		129/131

Pred prvým zapojením do prevádzky je bezpodmienečne nutné prečítať si Návod k prevádzke a Bezpečnostné pokyny č. 5.956-249. Tento prístroj je určený na použitie v nebytových priestoroch, napr. v hoteloch, školách, nemocniciach, továrňach, obchodoch, kanceláriách a je možné ho za týmto účelom prenajímať.

Sadržaj	HR	Stranica
Puštanje u rad		6
Upute za upotrebu		109
Kärcher-podružnice		125
Tehnički podaci / El. shema / Popis rezervnih dijelova	126/127/128	
Pribor / Filterski sistemi		129/131

Prije prvog puštanja u rad obavezno pročitati Upute za upotrebu i sigurnost pri radu br. 5.956-249! Ovaj uređaj je namijenjen za upotrebu u gospodarstvu, npr. u hotelima, školama, bolnicama, tvornicama, trgovinama, uredima i poslovnima iznajmljivanja.

Sadržaj	SR	Strana
Puštanje u pogon		6
Uputstvo za rukovanje		114
Kärcher-predstavništva		125
Tehnički podaci / Razvodni plan / Spisak rezervnih delova	126/127/128	
Dodatna oprema / Filterski sistemi		129/131

Pre prvog puštanja u pogon obavezno pročitati uputstvo za rukovanje i sigurnosne napomene br. 5.956-249!

Ovaj uređaj je prikladan za službenu upotrebu, na primer u hotelima, školama, bolnicama, fabrikama, prodavnicama, kancelarijama i iznajmljenim radnjama.

Съдържание	BG	Страница
Пускане в експлоатация		6
Упътване за работа		119
Kärcher-Филиал		125
Технически данни/Схема за включване/Списък на резервни части	126/127/128	
Спомагателни принадлежности/Филтърна система		129/131

Преди първото пускане в експлоатация прочетете непременно

Упътването за работа и указание за безопасност № 5.956-249!

Този уред е подходящ за промишлена употреба, напр. в хотели, училища, болници, предприятия, магазини, офиси и дейности с даване под наем.

# NT 65/2 Eco ME

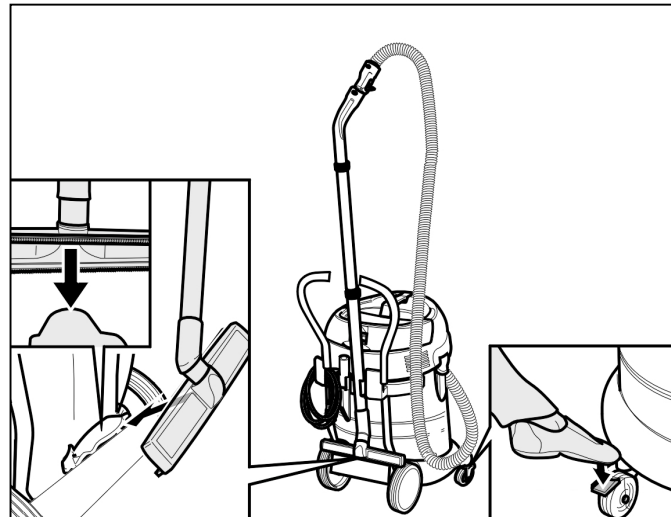
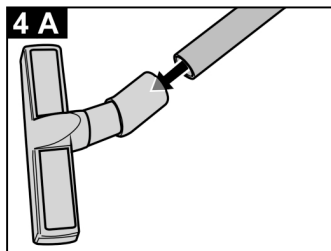
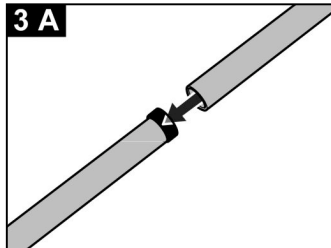
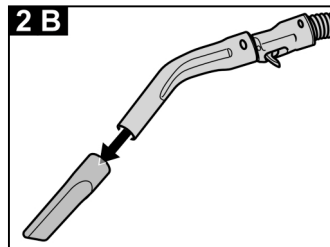
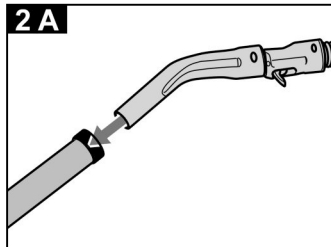
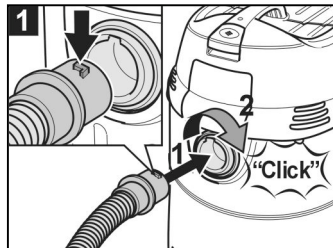
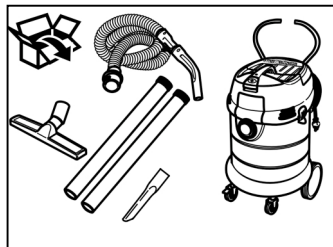

## Важные указания

*Перед началом работы внимательно прочитайте руководство по эксплуатации и ознакомьтесь с содержащейся в нем информацией.*

**При обнаружении транспортных повреждений немедленно проинформируйте Вашего дилера.**

## Защита окружающей среды

Такие производственные материалы, как топливо, масло, чистящие средства и загрязненный материал, используемый при проведении технического обслуживания, подлежат сдаче в определенные пункты утилизации.



Упаковочный материал, металлическая и синтетическая тара передается на соответствующую переработку.

## Утилизация выработавших свой ресурс старых приборов

Информацию по утилизации с учетом требований защиты окружающей среды Вы можете получить у Вашего специализированного дилера, торгующего изделиями Kärcher.

## Использование по назначению

- Настоящий пылесос представляет собой чистящий аппарат, предназначенный для применения в промышленных целях.
- Прибор предназначен для влажной и сухой очистки напольных и настенных поверхностей в жилых, служебных и промышленных помещениях с учетом настоящей инструкции по эксплуатации.
- Температура окружающей среды при использовании прибора не должна превышать 40 °С.

## Сухое пылеулавливание



### **Внимание!**

*Запрещается включать пылесос в работу, если снят плоскоскладчатый фильтр.*

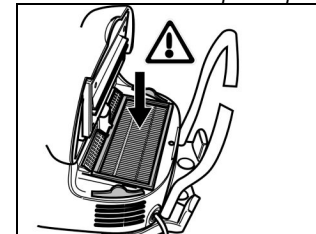

*При всасывании тонкой пыли можно дополнительно использовать бумажный карманный фильтр (имеющий форму кулёчка) или мембранный фильтр (специальная принадлежность).*

### Установка бумажного фильтровального пакета (Принадлежности)

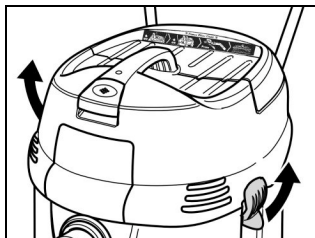

- Расфиксировать и снять всасывающую головку

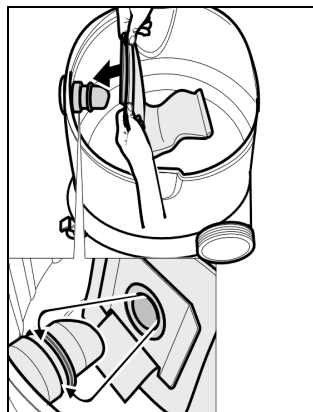

- Одеть бумажный фильтровальный пакет

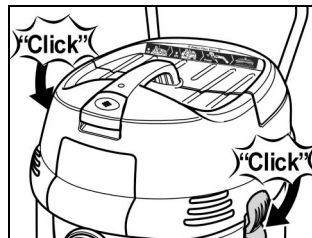

- Установить назад и зафиксировать всасывающую головку

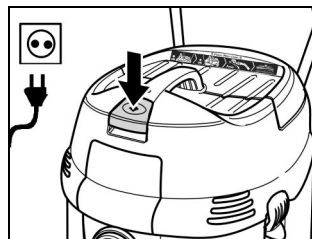

- Вставить вилку в розетку
- Включить прибор и приступить к работе

### Очистка фильтра

#### Режим импульсной очистки фильтра - Power Filter Clean -

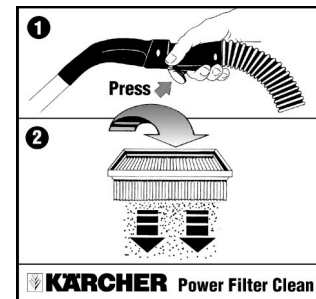

Ваш пылесос оснащен новой функцией очистки фильтра – особенно высокоэффективной в случае тонкой пыли. Если Вы будете удерживать кнопку на ручке нажатой от 5 до 10 секунд, то с помощью пневматического удара произойдет автоматическая очистка складчатого фильтра (будет слышен пульсирующий шум). Для этого сначала нужно включить функцию очистки фильтра.



**Включить функцию очистки фильтра**

Положение переключателя (1) - вниз

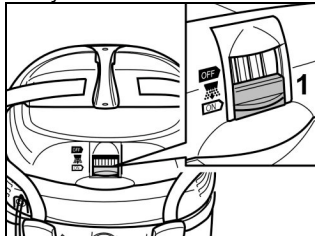
**Указание:**

*Включение кнопки на ручке через каждые 5 - 10 минут увеличивает срок службы фильтра.*

**Выключить режим очистки фильтра**

Положение переключателя (1) - вверх.

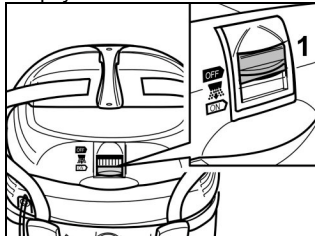
**Указание:**

*При работе с соплом для мягкой мебели или стыков, или если всасывается, в основном, вода.*

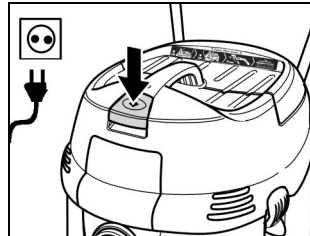
**Влажное всасывание**

- Вставить вилку в розетку
- Выключить режим очистки фильтра
- Включить прибор и приступить к работе

**Выключить режим очистки фильтра**

Положение переключателя (1) - вверх.

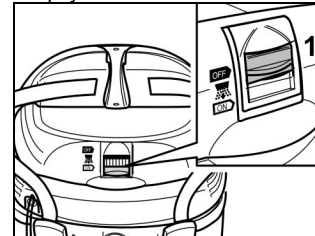
**Указание:**

— При работе с соплом для мягкой мебели или стыков, а также если требуется, в основном, всосать воду из ёмкости, рекомендуется выключить функцию очистки фильтра.

По достижении максимального уровня жидкости аппарат автоматически выключается.

- Выключить прибор и опорожнить контейнер.

При выключении функция автоматического отключения сбрасывается.

- По окончании влажной уборки очистить и высушить плоскоскладчатый фильтр, электроды, а также контейнер.

**Внимание!**

- Запрещается включать пылесос в работу, если снят плоскоскладчатый фильтр.
- При всасывании мокрой (растворенной) грязи в обязательном порядке снимать бумажный мешок-фильтр, соответственно мембранный фильтр (специальная принадлежность). Рекомендуется использовать специальный (мокрый)карманный фильтр (смотри фильтровальные системы).
- При всасывании не проводящих электричество жидкостей (например, буровая эмульсия, масла и жиры) автоматическое отключение аппарата при достижении максимального уровня жидкости в ёмкости не срабатывает. Необходимо постоянно контролировать уровень заполнения и своевременно опорожнять контейнер.

- По желанию аппарат может быть оборудован устройством выключения для работы с не токопроводящими жидкостями.

**Уход и техобслуживание****Предупреждение!**

*Перед выполнением любых видов работ на самом пылесосе всегда вначале вынуть розетку питающего кабеля из розетки.*

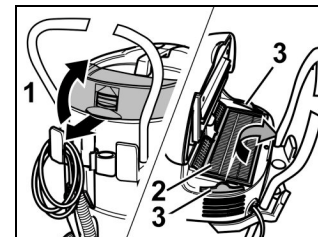
**Заменить плоскоскладчатый фильтр, соответственно фильтр отходящего воздуха**

- Открыть крышку фильтра (1)
- Заменить плоскоскладчатый фильтр (2), соответственно фильтр отходящего воздуха (3)
- Закрыть крышку фильтра, при этом должен раздаться характерный щелчок срабатывания фиксатора

### Очистить электроды

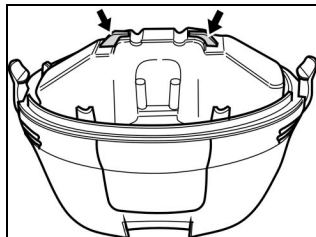

- Расфиксировать и снять всасывающую головку
- Очистить электроды
- Установить назад и зафиксировать всасывающую головку

### Возможные неисправности

#### Всасывающая турбина не запускается

- Проверить состояние кабеля, штекера, предохранителя и розетки.
- Включить устройство.

#### Всасывающая турбина отключается

- Опорожнить контейнер.

#### Всасывающая турбина после опорожнения контейнера не запускается

- Выключить прибор и выждать 5 сек, через 5 сек включить его снова.
- Очистить электроды, а также междуэлектродные промежутки.

#### Сила всасывания ослабевает

- Очистить всасывающую насадку, всасывающую трубу, рукоятку режима импульсной очистки фильтра, всасывающий рукав или плоскоскладчатый фильтр от засорений.
- Замена плоскоскладчатого фильтра.
- Выполнить очистку фильтра: несколько раз задействовать функцию импульсной очистки фильтра на рукоятке.
- Надлежащим образом зафиксировать крышку фильтра.
- Заменить плоскоскладчатый фильтр.
- Проверить герметичность дренажного шланга(если имеется).

#### Выход пыли в окружающую среду в процессе отсасывания

- Проконтролировать правильность установки плоскоскладчатого фильтра.
- Заменить плоскоскладчатый фильтр.

#### Не срабатывает автоматика отключения (влажное всасывание)

- Очистить электроды, а также междуэлектродные промежутки.
- Постоянно контролировать уровень не токопроводящих жидкостей.

#### Постоянно срабатывает функция Power Filter Clean

- Снять засорившееся всасывающее сопло, соответственно отсоединить конец засорившегося всасывающего рукава.
- Прекратить непрерывное всасывание жидкости из ёмкости, а также выключить функцию очистки фильтра(см. главу «Мокрое всасывание»).
- Очистить всасывающую насадку, всасывающую трубу, рукоятку режима импульсной очистки фильтра, всасывающий рукав или плоскоскладчатый фильтр от засорений.
- Заменить плоскоскладчатый фильтр.

**Декларация  
Соответствия  
Европейского Союза**

Настоящим мы заявляем, что ниже указанная машина как по своему дизайну и конструкции так и в предлагаемом нами для продажи типополнении соответствует основным требованиям по технике безопасности и охраны здоровья ниже указанных Директив Европейского Союза . Данная декларация утрачивает свою силу в случае не согласованной с нами модификации аппарата.

Изделие: пылесос для мокрого и сухого всасывания  
тип:  
1.325-xxx

**Соответствующие директивы ЕС**

Директива Европейского Союза по машинному оборудованию(98/37/EG)  
Директива Европейского Союза по низковольтному оборудованию (73/23/EWG), с изменениями, внесенными 93/68/EWG  
Директива Европейского Союза по электромагнитной совместимости (89/336/EWG), с изменениями, внесенными 91/263/EWG 92/31/EWG, 93/68/EWG

**Применяемые согласованные стандарты**

DIN EN 60335-1  
DIN EN 60335-2-69  
DIN EN 55014-1:2000 + A1:2001  
DIN EN 55014-2:1997  
DIN EN 61000-3-2:2000  
DIN EN 61000-3-3:1995 + A1:2001

**Применяемые национальные стандарты**

-

Внутренние меры гарантируют, что аппараты серийного производства всегда соответствуют требованиям актуальных Директив Европейского Союза и применяемым стандартам. Нижеподписавшиеся действуют по поручению и по уполномочию исполнительной дирекции .

5.957-701 (02/03)

Коммандитное товарищество « Alfred Kärcher (Альфред Керхер)Коммандитгезельшафт». Местоположение: Winnenden. Суд, ведущий торговый реестр: Waiblingen, HRA 169. Компаньон, отвечающий своим имуществом . Kärcher Reinigungstechnik GmbH. Местоположение: Winnenden, 2404 Суд, ведущий торговый реестр: Waiblingen, HRB

Исполнительный директор:  
Dr. Bernhard Graf,  
Hartmut Jenner, Georg Metz

Alfred Kärcher GmbH & Co. KG  
Cleaning Systems  
Alfred-Kärcher-Strasse 28-40  
P.O.Box 160  
D-71349 Winnenden  
Тел.:++49 7195 14-0  
Факс :++49 7195 14-2212



( Reiser

Jenner )

## NT 65/2 Eco ME

**A**  
Alfred Kärcher Ges.m.b.H.  
Lichtblaustraße 7  
1220 Wien  
☎ (01) 25 06 00

**AUS**  
Kärcher Pty Ltd  
40 Koornang Road  
Scoresby Vic 3179  
Victoria, Australia  
☎ (03) 9765 - 2300

**B / LUX**  
Kärcher NV  
Industrieweg 12  
2320 Hoogstraten  
☎ (03) 340 07 11

**BR**  
Kärcher Ind. e Com. Ltda.  
Prof. Benedito Montenegro, 419  
CEP 13.140-000  
Paulinia - SP  
☎ 0800 17 61 11

**CDN**  
Kärcher Canada Inc.  
6975 Creditview Road, Unit 2  
Mississauga, Ontario L5N 8E9  
☎ (905) 672 98 23

**CH**  
Kärcher AG  
Industriestraße 16  
8108 Dällikon  
☎ 0844 850 863

**CZ**  
Kärcher spol.s.r.o.  
Za Mototechnou 1114/4  
155 00 Praha 5 - Stodůlky  
☎ 0235 521 665

**D**  
Alfred Kärcher GmbH & Co. KG  
Service-Center Gissigheim  
Im Gewerbegebiet 2  
97953 Königheim-Gissigheim  
☎ 07195 / 903 20 65

**DK**  
Kärcher Rengøringsystemer A/S  
Gejlhøvegård 5  
6000 Kolding  
☎ 70 20 66 67

**E**  
Kärcher S.A.  
Pol. Industrial Font del Radium  
Dr. Trueta, 6-7  
08400 Granollers (Barcelona)  
☎ (93) 846 44 47

**GR**  
Kärcher Cleaning Systems A.E.  
31-33, Nikitara str. &  
Konstantinoupoleos str.  
136 71 Acharnes  
☎ 210 - 23 16 153

**H**  
Kärcher Hungária KFT  
Tormásrét ut 2.  
2501 Biatorbagy  
☎ 23 / 530-640

**J**  
Kärcher Co., Ltd.  
No.2, Matsusaka-Daira 3-chome  
Taiwa-cho, Kurokawa-gun  
Miyagi, 981-3408  
☎ 022 / 344 3140

**MAL**  
Kärcher Cleaning Systems Sdn. Bhd.  
8 Jalan Serindit2  
Bandar Puchong Jaya  
47100 Puchong, Selangor  
☎ 5882 1148

**MEX**  
Kärcher México, SA de CV  
Av. Gustavo Baz Sur No. 29-C  
Col. Naucalpan Centro  
C.P. 53000, Municipio de Naucalpan  
☎ 01-800-024-13-13

**N**  
Kärcher AS  
Stanseveien 31  
0976 Oslo  
☎ 24 / 177 700

**NL**  
Kärcher BV  
Postbus 474  
4870 AL Etten-Leur  
☎ 0499 / 37 54 45

**NZ**  
Kärcher Limited  
12 Ron Driver Place  
East Tamaki, Auckland  
☎ 09 / 274 46 03

**P**  
Neoparts Com. e Ind. Automóvel, Lda.  
Largo Vitorino Damásio, 10  
1200 Lisboa  
☎ 21 / 395 0040

**PL**  
Kärcher Poland Ltd. Sp. z o.o.  
Ul. Stawowa 140  
31-346 Kraków  
☎ 012 / 639 72 22

**PRC**  
BKC Equipment Co., Ltd.  
No 16, Honda Bellu  
Beijing Economic & Technological Area  
Beijing 100176  
☎ 010 / 67 88 16 53

**S**  
Kärcher AB  
Tagenavägen 31  
42502 Hisings-Kärä  
☎ 031 - 57 73 00

**SGP**  
Kärcher Asia Pacific Pte Ltd  
30 Toh Guan Road Singapore  
#07-05 ODC Building  
Singapore 608840  
☎ 6897 1811

**TR**  
Kärcher Servis Ticaret A.S.  
9 Eylül Mahallesi  
307 Sokak No. 6  
Gaziemir / Izmir  
☎ 0232 / 252 07 08

**TWN**  
Kärcher Taiwan Limited  
5F/6, No.7 Wu-Chuan 1st Rd  
Taipei County, Taiwan R.O.C  
☎ 2 2299 9626

**UAE**  
Kärcher FZE  
Jebel Ali Free Zone  
RA 8, XB 1, Jebel Ali, Dubai  
☎ 04 / 8836 776

**USA**  
Alfred Kärcher, Inc  
2170 Satellite Blvd, Suite 350  
Duluth, GA 30097  
☎ 678-935-4545; 877-527-2437

**ZA**  
Kärcher (Pty) Ltd.  
P.O. Box 11818  
Vorna Valley 1686  
☎ 011 / 466 24 34



07-03

# NT 65/2 Eco ME

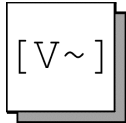

EUR: 230 V/1~50/60 Hz

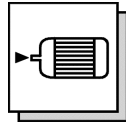

EUR:  
P max: 2760 W  
P nom: 2400 W

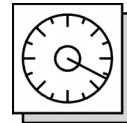

EUR: max. 23,5 kPa  
(235 mbar)

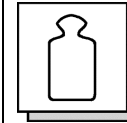

ohne Zubehör  
without accessories  
sans accessoires 22 kg



10,0 m

H05VV - F2 x 1,5 mm<sup>2</sup>  
EUR: 6.648 - 777

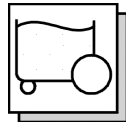

65 l

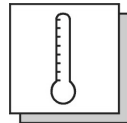

Umgebungs-  
temperatur max. 40 °C  
Ambient temperature  
Température ambiante

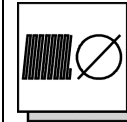

40 mm

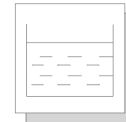

50 l

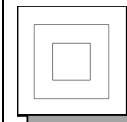

II

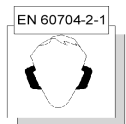

74 dB (A)



max. 2 x 56 l/s

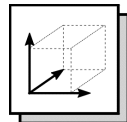

740 mm x 560 mm x 890 mm







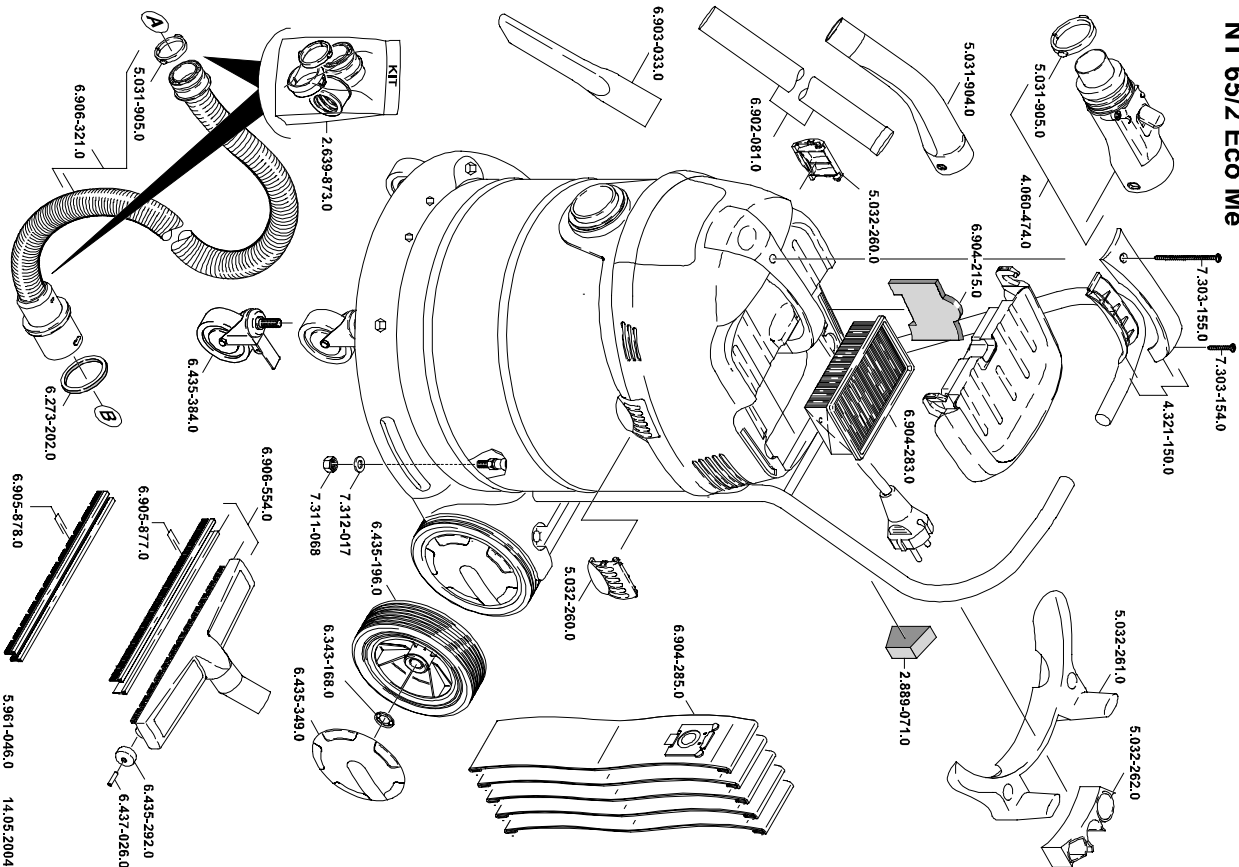





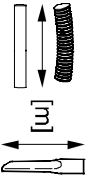

# NT 65/2 Eco ME

## NT 65/2 Eco Me





		4.440-679 K 4.440-728 K / EL	CDN 40 CDN 40	4,0 4,0		
		4.060-474 K 4.060-533 K / EL	C 40 C 40			
		6.906-321 K 6.906-279 K	C 40 C 40	4,0 10,0		
		6.906-344 K	C 40	2,5		
		5.407-109 K / EL 5.407-111 K / EL	C 40->DN 35 C 40->DN 40			
		5.407-113 K / EL	C 40->C 35			
		5.031-904 K 5.032-427 K / EL	DN 40 DN 40			
		6.902-081 M	DN 40	0,5		
		6.906-531 M	DN 40	1,0		
		6.906-554 K 6.903-018 M 6.903-051 M	DN 40 DN 40 DN 40			360 370 450

EL = elektrisch leitend  
electrical conductive  
conducteur électrique

K = Kunststoff  
Plastic  
Plastique







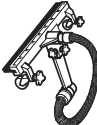

C = Clip-Verbindung  
Clip connection  
Connexion de clip

OL = ölbeständig  
oil resistant  
résistant à l'huile

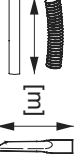
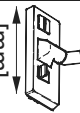



M = Metall  
Metal  
Métal

G = Gummi  
Rubber  
Caoutchouc

DN = Konus-Verbindung  
Cone connection  
Connexion de cône

		4.130-171	DN 40		
	6.903-033 K 6.905-817 M	DN 40 DN 40	0.30 0.40		
	6.902-105 G / OL	DN 40	0.20		
	2.637-217 K	DN 40			
UBS nicht leitende Flüssigkeiten Dielectric media conversion kit UBS fluides non conducteurs	2.640-426				
	6.905-877 G 6.903-062 G 6.903-081 OL 6.903-063 G 6.906-146 OL	360 370 370 450 450			
	6.905-878 K 6.904-064 K 6.904-065 K	360 370 450			
<p>EL = elektrisch leitend electrical conductive conducteur électrique</p> <p>K = Kunststoff Plastic Plastique</p> <p>C = Clip-Verbindung Clip connection Connexion de clip</p> <p>OL = ölbeständig oil resistant résistant à l'huile</p> <p>M = Metall Metal Métal</p> <p>G = Gummi Rubber Caoutchouc</p> <p>DN = Konus-Verbindung Cone connection Connexion de cône</p>					

## Filtersysteme / Filter Systems / Système de filtres **NT 65/2 Eco ME**

* BIA C geprüft; Rückhaltevermögen ≥ 99,9 % * BIA C approved; Retention ≥ 99,9 % * Contrôle BIA C; Conservation ≥ 99,9 %		Bestell-Nr. Order No. Numéro de référence		Menge Quantity Quantité	Normalstäube Normal dust Poussières normales	Feinstäube Fine dust Poussières fines	Abrasive Stäube Abrasive dust Poussières abrasives	Flüssigkeiten / nasser Schmutz Liquides / wet dirt Liquides / saletès humides
		NT 65/2 Eco	NT 65/2 Eco Tc NT 72/2 Eco Tc					
	Flachfilter * Flat pleated filter * Filtre plat à plis *	6.904-283	6.904-284	1	X	X	X	
	Papierfiltertüte, reißfest 3-lagig * Paper filter bag, tenacious three-fold * Sachet filtre à 3 épaisseurs, résistant à la rupture *	6.904-285	6.904-285	5	X	X	X	
	Membranfilter Diaphragm filter Filtre à membrane	6.904-282	6.904-282	1	X	X	X	
	Spezialfiltertüte / nass Special filter bag / wet Sachet filtre spécial / mouillé	6.904-252	6.904-252	5			X	X
	Flachfilter * (PES) Flat pleated filter * (PES) Filtre plat à plis * (PES)	6.904-284	6.904-284	1				X