

Инструкция по эксплуатации

Насос Karcher SCP 5000 1.645-175

Цены на товар на сайте:

<http://nasosy.vseinstrumenti.ru/pogruzhnye/drenazhnie/dlya-chistoj-vody/karcher/nasos-karcher-scp-5000-1.645-175/>

Отзывы и обсуждения товара на сайте:

<http://nasosy.vseinstrumenti.ru/pogruzhnye/drenazhnie/dlya-chistoj-vody/karcher/nasos-karcher-scp-5000-1.645-175/#tab-Responses>



register and win!
www.kärcher.com

 **KÄRCHER®**

SDP 5000

SCP 5000



Deutsch	5
English	11
Français	17
Italiano	23
Nederlands	29
Español	35
Português	41
Dansk	47
Norsk	53
Svenska	59
Suomi	65
Ελληνικά	71
Türkçe	77
Русский	83
Magyar	89
Čeština	95
Slovenščina	101
Polski	107
Românește	113
Slovenčina	119
Hrvatski	125
Srpski	131
Български	137
Eesti	143
Latviešu	149
Lietuviškai	155
Українська	161



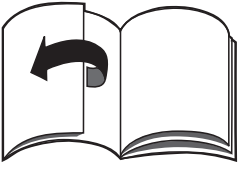

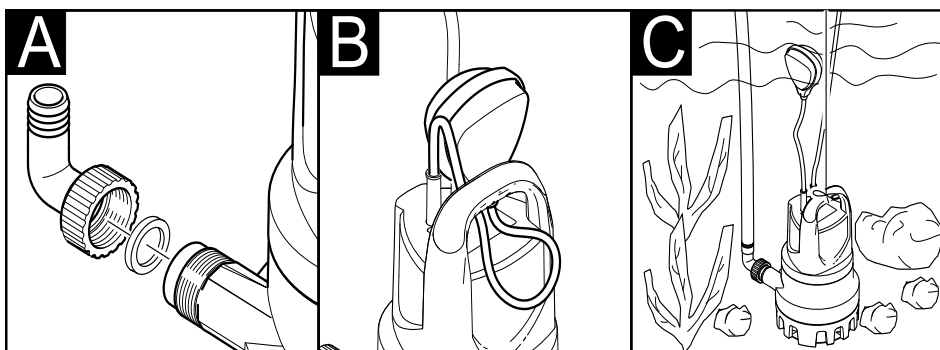
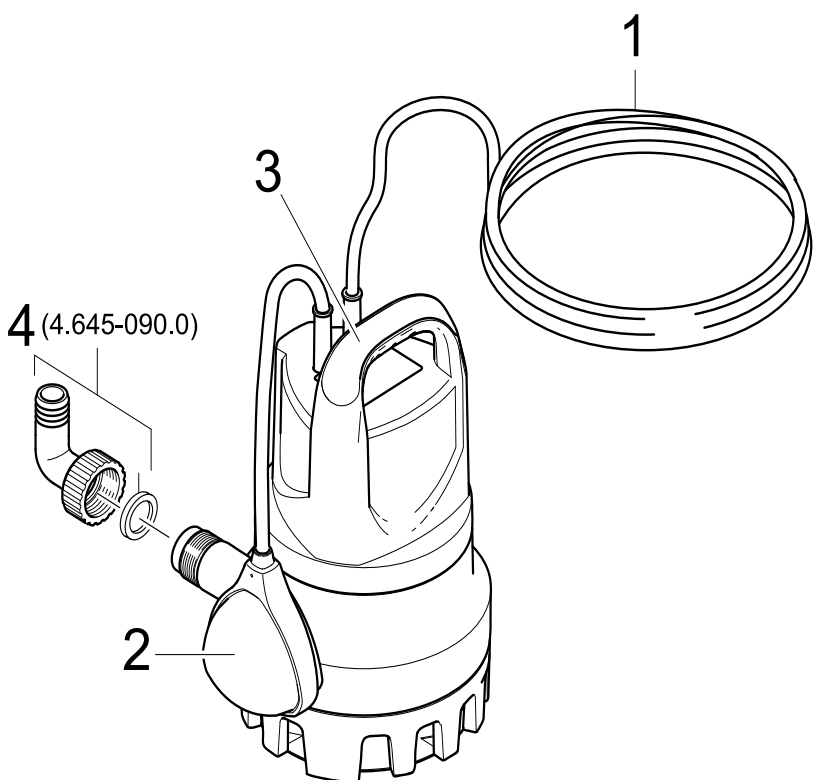



6.997-347.0 / 6.997-346.0



6.997-359.0

Sehr geehrter Kunde,



Lesen Sie vor der ersten Benutzung Ihres Gerätes diese Betriebsanleitung und handeln Sie danach. Bewahren Sie diese Betriebsanleitung für späteren Gebrauch oder für Nachbesitzer auf.

Bestimmungsgemäße Verwendung

Dieses Gerät wurde für den privaten Gebrauch entwickelt und ist nicht für die Beanspruchungen des gewerblichen Einsatzes vorgesehen.

Der Hersteller haftet nicht für eventuelle Schäden, die durch nicht bestimmungsgemäßen Gebrauch oder falsche Bedienung verursacht werden.

Das Gerät ist vorwiegend zum Entwässern bei Überschwemmungen, aber auch zum Um- und Auspumpen von Behältern, zur Wasserentnahme aus Brunnen und Schächten, sowie zum Entwässern von Booten und Yachten bestimmt, sofern es sich um Süßwasser handelt.

Zugelassene Förderflüssigkeiten:

SCP 5000 (Klarwasserpumpe)

- Wasser mit einem Verschmutzungsgrad bis Korngröße 5mm
- Schwimmbadwasser (bestimmungsgemäße Dosierung der Additive vorausgesetzt)
- Waschlauge

SDP 5000 (Schmutzwasserpumpe)

- Wasser mit einem Verschmutzungsgrad bis Korngröße 20mm
- alle Förderflüssigkeiten der Pumpe SCP 5000

Achtung

Das Gerät ist nicht für den ununterbrochenen Pumpbetrieb (z.B. Dauerumwälzbetrieb im Teich) oder als stationäre Installation (z.B. Hebeanlage, Springbrunnenpumpe) geeignet.

Nicht gefördert werden dürfen ätzende, leicht brennbare oder explosive Stoffe (z.B. Benzin, Petroleum, Nitroverdünnung), Fette, Öle, Salzwasser und Abwasser aus Toilettenanlagen und verschlammtes Wasser, das eine geringere Fließfähigkeit als Wasser hat. Die Temperatur der geförderten Flüssigkeit darf 35°C nicht überschreiten.

Umweltschutz



Die Verpackungsmaterialien sind recycelbar. Bitte werfen Sie die Verpackungen

nicht in den Hausmüll, sondern führen Sie diese einer Wiederverwertung zu.



Altgeräte enthalten wertvolle recyclingfähige Materialien, die einer Verwertung zugeführt werden sollten. Bitte entsorgen Sie Altgeräte deshalb über geeignete Sammelssysteme.

Garantie

In jedem Land gelten die von unserer zuständigen Vertriebsgesellschaft herausgegebenen Garantiebedingungen. Etwaige Störungen an Ihrem Gerät beseitigen wir innerhalb der Garantiefrist kostenlos, sofern ein Material- oder Herstellungsfehler die Ursache sein sollte. Im Garantiefall wenden Sie sich bitte mit Kaufbeleg an Ihren Händler oder die nächste autorisierte Kundendienststelle.

Sicherheitshinweise

- Anschlussleitung mit Netzstecker vor jedem Betrieb auf Schäden prüfen. Beschädigte Anschlussleitung unverzüglich durch autorisierten Kundendienst/Elektro-Fachkraft austauschen lassen.
- Alle elektrischen Steckerverbindungen sind im überflutungssicheren Bereich anzubringen.
- Ungeeignete Verlängerungsleitungen können gefährlich sein. Verwenden Sie im Freien nur dafür zugelassene und entsprechend gekennzeichnete Verlängerungsleitungen mit ausreichendem Leitungsquerschnitt. Stecker und Kupplung einer verwendeten Verlängerungsleitung müssen spritzwassergeschützt sein.
- Das Netzanschlusskabel und das Kabel des Niveauschalters nicht zum Transportieren oder Befestigen des Gerätes benutzen.
- Nicht am Netzanschlusskabel, sondern am Stecker ziehen, um das Gerät vom Netz zu trennen.
- Das Netzanschlusskabel nicht über scharfe Kanten ziehen und nicht einquetschen.
- Die angegebene Spannung auf dem Typenschild muss mit der Spannung der Stromquelle übereinstimmen.
- Um Gefährdungen zu vermeiden, dürfen Reparaturen und der Einbau von Ersatzteilen nur vom autorisierten Kundendienst durchgeführt werden.

- Elektrische Schutzeinrichtungen beachten: Beim Auspumpen von Schwimmbecken, Gartenteichen und Springbrunnen dürfen Tauchpumpen nur über einen Fehlerstromschutzschalter mit einem Nennfehlerstrom von max. 30mA betrieben werden. Wenn sich Personen im Schwimmbecken oder Gartenteich befinden, darf die Pumpe nicht betrieben werden.

Aus Sicherheitsgründen empfehlen wir grundsätzlich, das Gerät über einen Fehlerstromschutzschalter (max. 30mA) zu betreiben.

Der elektrische Anschluss darf nur von einer Elektrofachkraft vorgenommen werden. Die nationalen Bestimmungen hierzu sind unbedingt zu beachten!

In Österreich müssen Pumpen zum Gebrauch in Schwimmbecken und Gartenteichen, die mit einer festen Anschlussleitung ausgestattet sind, nach ÖVE B/EN 60555 Teil 1 bis 3, über einen ÖVE-geprüften Trenn-Transformator gespeist werden, wobei die Nennspannung sekundär 230V nicht überschreiten darf.

Dieses Gerät ist nicht dafür bestimmt, durch Personen (einschließlich Kinder) mit eingeschränkten physischen, sensorischen oder geistigen Fähigkeiten oder mangels Erfahrung und/oder mangels Wissen benutzt zu werden, es sei denn, sie werden durch eine für ihre Sicherheit zuständige Person beaufsichtigt oder erhielten von ihr Anweisungen, wie das Gerät zu benutzen ist. Kinder sollten beaufsichtigt werden, um sicherzustellen, dass sie nicht mit dem Gerät spielen.

Inbetriebnahme

Vor Inbetriebnahme der Pumpe sind unbedingt die Sicherheitshinweise zu beachten! Bitte beachten, dass der „Typenschild“ Aufkleber keinesfalls von der Pumpe entfernt werden darf. Nach Entfernen des Aufklebers wird keine Garantie mehr für die Dichtheit der Pumpe gewährt.

Gerätebeschreibung

- 1 Netzanschlusskabel mit Stecker
- 2 Niveauschalter
- 3 Tragegriff
- 4 Schlauchanschluss 1“(25,4mm) mit Flachdichtung

Vorbereiten

Abbildung A

- ➔ Schlauchanschluss auf die Pumpe schrauben und darauf achten, dass die Flachdichtung im Schlauchanschluss montiert ist.

Hinweis

Je kürzer die Schlauchlänge, desto höher die Förderleistung.

- ➔ Schlauch auf Schlauchanschluss schieben und mit geeigneter Schlauchschelle befestigen.
- ➔ Im Automatikbetrieb ist die Schalthöhe bereits durch die Länge des Niveauschalterkabels vordefiniert.

Abbildung B

- ➔ Bei manuellem Betrieb Niveauschalter nach oben (Kabel nach unten) ausrichten. Tipp: Kabel des Niveauschalters als Schlaufe durch den Tragegriff schieben und den Niveauschalter wie abgebildet positionieren.

Abbildung C

- ➔ Pumpe standsicher auf festem Untergrund in der Förderflüssigkeit aufstellen oder durch ein am Tragegriff befestigtes Seil eintauchen.

Der Ansaugbereich darf nicht durch Verunreinigungen ganz oder teilweise blockiert werden.

Betrieb

Damit die Pumpe selbstständig ansaugt, muss der Flüssigkeitsstand mindestens 3cm (SCP 5000), bzw. 8cm (SDP 5000) betragen.

- ➔ Netzstecker in Steckdose stecken.

Automatikbetrieb

Im Automatikbetrieb steuert der Niveauschalter den Pumpvorgang automatisch. Erreicht der Flüssigkeitsstand eine bestimmte Höhe, wird die Pumpe eingeschaltet.

Sinkt der Flüssigkeitsstand auf ein bestimmtes Niveau, wird die Pumpe ausgeschaltet.

Die Bewegungsfreiheit des Niveauschalters muss gewährleistet sein.

Manueller Betrieb

Im manuellen Betrieb bleibt die Pumpe ständig eingeschaltet.

Hinweis:

Trockenlauf führt zu erhöhtem Verschleiß, Pumpe im manuellen Betrieb nicht unbeaufsichtigt lassen. Bei Trockenlauf Pumpe innerhalb von 3 Minuten abschalten.

Betrieb beenden

- Die Pumpe nach jedem Gebrauch mit klarem Wasser durchspülen.
Insbesondere nach der Förderung von chlorhaltigem Wasser oder anderen Flüssigkeiten, die Rückstände hinterlassen.

Hinweis

Verschmutzungen können sich ablagern und zu Funktionsstörungen führen.

- Netzstecker aus Steckdose ziehen.

Pflege, Wartung

Wartung

Das Gerät ist wartungsfrei.

Lagerung

- Gerät an einem frostfreien Ort aufbewahren.

CE-Erklärung

Hiermit erklären wir, dass die nachfolgend bezeichnete Maschine aufgrund ihrer Konzipierung und Bauart sowie in der von uns in Verkehr gebrachten Ausführung den einschlägigen grundlegenden Sicherheits- und Gesundheitsanforderungen der EG-Richtlinien entspricht. Bei einer nicht mit uns abgestimmten Änderung der Maschine verliert diese Erklärung ihre Gültigkeit.

Produkt: Pumpe

Typ: 1 645-xxx

Einschlägige EG-Richtlinien

98/37/EG

2006/95/EG

2004/108/EG

Angewandte harmonisierte Normen

EN 55014-1: 2006

EN 55014-2: 1997 + A1: 2001

EN 60335-1

EN 60335-2-41

EN 61000-3-2: 2000 + A2: 2005

EN 61000-3-3: 1995 + A1: 2001 + A2: 2005

Die Unterzeichnenden handeln im Auftrag und mit Vollmacht der Geschäftsführung.

H. Jenner
CEO

S. Reiser
Head of Approbation

Alfred Kärcher GmbH & Co. KG

Alfred-Kärcher-Str. 28 - 40

D - 71364 Winnenden

Tel.: +49 7195 14-0

Fax: +49 7195 14-2212

Sonderzubehör

Die Abbildungen der nachfolgend aufgeführten Sonderzubehöre finden Sie auf Seite 4 dieser Anleitung.

6.997-346.0	Saugschlauch Meterware 1"(25,4mm) 25m	Vakuumfester Spiralschlauch zum Zuschneiden von individuellen Schlauchlängen.
6.997-359.0	Pumpenanschlussstück G1 (33,3mm) incl. Rückschlagventil	Passend für 3/4"(19mm) oder 1"(25,4mm) Schläuche. Mit G1 (33,3mm) Anschlussgewinde. Rückschlagventil anstatt der Flachdichtung einsetzen, um den Rücklauf des Wassers in die Pumpe zu verhindern.

Hilfe bei Störungen

Achtung

Um Gefährdungen zu vermeiden, dürfen Reparaturen und der Einbau von Ersatzteilen nur vom autorisierten Kundendienst durchgeführt werden.

Störung	Ursache	Behebung
Pumpe läuft aber fördert nicht	Luft in der Pumpe	Netzstecker der Pumpe mehrmals ein- und ausstecken, bis Flüssigkeit angesaugt wird
	Ansaugbereich verstopft	Netzstecker ziehen und Ansaugbereich reinigen
	(nur bei manuellem Betrieb) Wasserspiegel unter Mindestwasserstand	Pumpe wenn möglich tiefer in Förderflüssigkeit eintauchen oder wie im Kapitel Vorbereiten (Automatischer Betrieb) beschrieben vorgehen
Pumpe läuft nicht an oder bleibt während des Betriebs plötzlich stehen	Stromversorgung unterbrochen	Sicherungen und elektrische Verbindungen prüfen
	Thermoschutzschalter hat Pumpe wegen Überhitzung abgeschaltet	Netzstecker ziehen, Pumpe abkühlen lassen, Ansaugbereich reinigen, Trockenlauf verhindern
	Schmutzpartikel im Ansaugbereich eingeklemmt	Netzstecker ziehen und Ansaugbereich reinigen
	Niveauschalter stoppt Pumpe	Position des Niveauschalters überprüfen
Förderleistung nimmt ab	Ansaugbereich verstopft	Netzstecker ziehen und Ansaugbereich reinigen
Förderleistung zu gering	Förderleistung der Pumpe ist abhängig von Förderhöhe, Schlauchdurchmesser und Schlauchlänge	Max. Förderhöhe beachten, siehe technische Daten, ggf. anderen Schlauchdurchmesser oder andere Schlauchlänge wählen

Technische Daten

		SCP 5000	SDP 5000
Spannung	V	230 - 240	230 - 240
Stromart	Hz	50	50
Leistung P _{nenn}	W	220	250
Max. Fördermenge	l/h	5000	5000
Max. Druck	MPa (bars)	0,05 (0,5)	0,05 (0,5)
Max. Förderhöhe	m	5	5
Max. Eintauchtiefe	m	8	8
Max. Korngröße der förderbaren Schmutzpartikel	mm	5	20
Gewicht	kg	3,8	4,0

Technische Änderungen vorbehalten!

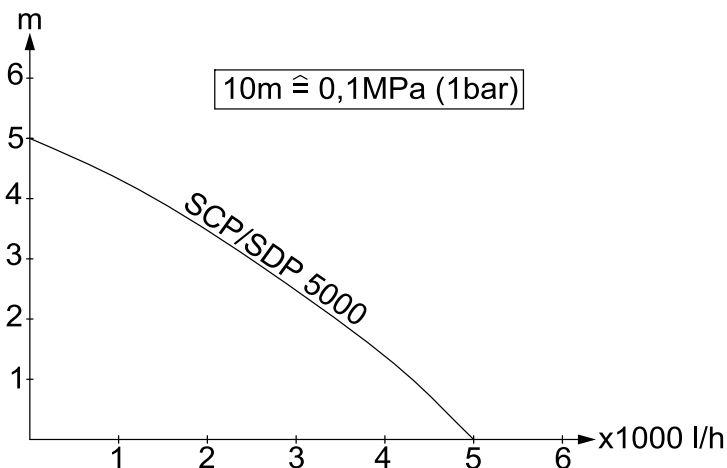

Die mögliche Fördermenge ist umso größer:

- je geringer die Ansaug- und Förderhöhen sind
- je grösser die Durchmesser der verwendeten Schläuche sind
- umso kürzer die verwendeten Schläuche sind
- je weniger Druckverlust das angeschlossene Zubehör verursacht

Dear Customer,



Please read and comply with these instructions prior to the initial operation of your appliance. Retain these operating instructions for future reference or for subsequent possessors.

Proper use

This appliance has been designed for use in private households and is not intended for commercial use.

The manufacturer is not responsible for any damages that may occur on account of improper use or wrong operations.

The appliance is to be mainly used for removing water from flooded areas but also for repumping or pumping out containers, for removing water from wells and shafts as well for removing water from boats and yachts, as long as it is fresh water.

Approved fluids that can be drained:

SCP 5000 (clear water pump)

- Water with a impurities up to a maximum grain size of 5mm
- Water from swimming pool (provided the dosing of additives is proper)
- Washing lye

SDP 5000 (Dirty water pump)

- Water with a impurities up to a maximum grain size of 20mm
- All transportable fluids of the SCP 5000 pump

Caution

The appliance is not suitable for continuous pump operation (e.g. continuous circulation in a pond) or as a stationary installations (such as a lifting device, fountain pump). Caustic, slightly inflammable and other explosive substances such as petrol, petroleum, diluted nitrogen, greases, oils, salt water and waste water from toilets as well as sludgy water that has a slower flow capacity than water, should not be transported using the pump. The temperature of the transportable fluids should not exceed 35°C.

Environmental protection



The packaging material can be recycled. Please do not place the packaging into the ordinary refuse for disposal, but arrange for the proper recycling.



Old appliances contain valuable materials that can be recycled. Please arrange for the proper recycling of old appliances. Please dispose your old appliances using appropriate collection systems.

Warranty

The warranty terms published by the relevant sales company are applicable in each country. We will repair potential failures of your appliance within the warranty period free of charge, provided that such failure is caused by faulty material or defects in manufacturing. In the event of a warranty claim please contact your dealer or the nearest authorized Customer Service centre. Please submit the proof of purchase.

Safety instructions

- Check the power cord with mains plug for damage before every use. If the power cord is damaged, please arrange immediately for the exchange by an authorized customer service or a skilled electrician.
- All electrical sockets should be fixed in an area that is protected against floods.
- Unsuitable extension cables can be hazardous. Only use extension cables outdoors which have been approved for this purpose and labelled with a sufficient cable cross-section.
The plug and coupling of the extension cable used must be spray watertight.
- Do not use the mains cable or the cable of the level sensor to transport or fasten the appliance.
- To separate the machine from the mains, pull the plug and not the power cord.
- Do not scrape the power cord across sharp edges and ensure that it does not get pressed.
- The voltage indicated on the type plate must correspond to the voltage of the electrical source.
- To avoid risks, all repairs and replacement of spare parts may only be carried out by the authorised customer service personnel.
- Follow the rules for electrical safety of equipment:

When pumping out swimming pools, garden ponds and fountains, only using a earth-leakage circuit breaker with a nominal leakage current of max. 30 mA with the immer-

sion pump. Do not operate the pump if there are persons located in the swimming pool or the garden pond.

For safety reasons, we recommend that you operate the appliance only via a earth-leakage circuit breaker (max. 30 mA).

The electrical connection of the system may only be performed by a qualified electrician. Please follow the respective national regulations!

In Austria pumps to be used in swimming pools and garden ponds should be equipped with a fixed connection line according to ÖVE B/EN 60555 Part 1 to 3; power supply should be via a ÖVE-tested isolating transformer whereby the secondary nominal voltage should not exceed 230V.

This device is not intended for use by persons (including children) with reduced physical, sensory or mental abilities or lacking experience and/or knowledge, unless they are supervised by a person responsible for their safety or are instructed by these persons on the use of the device. Children should be supervised, to ensure that they do not play with the device.

Start up

Please follow the safety instructions before start-up!

Please keep in mind that the label "Nameplate" may not be removed from the pump. If the label is removed, there will be no more warranty for the tightness of the pump.

Description of the Appliance

- 1 Power cord with plug
- 2 Level sensor
- 3 Carrying handle
- 4 Hose connection 1" (25.4 mm) with flat seal

Preparing the Appliance

Illustration A

- ➔ Screw the hose connection onto the pump and make sure that the flat seal is installed in the hose connection.

Note

The shorter the hose, the higher the feed rate.

- ➔ Push the hose on the hose connection and fasten it with appropriate hose clip
- ➔ In automatic mode, the switching height is already predefined by the length of the level sensor cable.

Illustration B

- ➔ In manual operations mode, align the level sensor upward (cable pointing downward).
Tip: Push the cable of the level sensor like a loop through the handle and position the level sensor as shown.

Illustration C

- ➔ Place the pump on a level, stable surface in the liquid to be transported, ensure that it is standing firmly or immerse it using a rope tied to the handle.

The suction area should not be blocked fully or partially through the impurities.

Operation

The fluid level must be at least 3 cm (SCP 5000) or 8 cm (SCDP 5000) for the pump to suck in automatically.

- ➔ Insert the mains plug into the socket.

Automatic operation

In the automatic mode, the level switch automatically controls the pumping operations. The pump starts when the fluid level reaches a certain height.

The pump is shut off starts when the fluid level falls to a certain level.

Ensure that the level sensor is not obstructed in any way.

Manual operation

In manual operations the pump remains switched on continuously.

Note:

Dry run leads to increased wear and tear; do not leave the pump unattended when it is running. Switch off the pump within 3 minutes of dry running.

Finish operation

- Rinse the pump with clean water after use. Especially after running chlorinated water or other liquids that leave residue behind.

Note

Contaminations can accumulate and lead to malfunctions.

- Disconnect the main plug from the socket.

Maintenance and Care

Maintenance

The appliance is maintenance-free.

Storage

- Store the appliance in a frost free area.

CE declaration

We hereby declare that the machine described below complies with the relevant basic safety and health requirements of the EU Directives, both in its basic design and construction as well as in the version put into circulation by us. This declaration shall cease to be valid if the machine is modified without our prior approval.

Product: Pump
Type: 1.645-xxx

Relevant EU Directives

98/37/EC
2006/95/EC
2004/108/EC

Applied harmonized standards

EN 55014-1: 2006
EN 55014-2: 1997 + A1: 2001
EN 60335-1
EN 60335-2-41
EN 61000-3-2: 2000 + A2: 2005
EN 61000-3-3: 1995 + A1: 2001 + A2: 2005

The undersigned act on behalf and under the power of attorney of the company management.

H. Jenner
CEO

S. Reiser
Head of Approbation

Alfred Kärcher GmbH Co. KG
Alfred-Kärcher-Str. 28 - 40
D - 71364 Winnenden
Phone: +49 7195 14-0
Fax: +49 7195 14-2212

Special accessories

The figures of the following special accessories can be found on page 4 of these instructions.

6.997-346.0	Suction hose, by the meter, 1" (25.4mm) 25 m	Vacuum-tight spiral hose, to be cut into individual lengths.
6.997-359.0	Pump connection G1 (33.3 mm) incl. Check valve	Suitable for 3/4" (19 mm) or 1" (25.4 mm) hoses. With G1" (33.3 mm) threaded connection. Insert the backflow valve instead of the flat seal to prevent the water from returning into the pump.

Troubleshooting

⚠ Caution

To avoid risks, all repairs and replacement of spare parts may only be carried out by the authorised customer service personnel.

Fault	Cause	Remedy
Pump runs but does not transport	Air in the pump	Plug in/ pull out the mains plug of the pump a few times till the fluid gets sucked
	Suction area blocked	Pull out the mains plug and clean the suction area
	(only in manual mode) Water level below the minimum water level	Where possible, immerse the pump deeper into the liquid or proceed according to the instructions in the chapter describing the preparations necessary for automatic operation
Pump does not run or suddenly comes to a standstill during operations	Power supply interrupted	Check fuses and electrical connections
	Thermal protection switch has switched off the pump due to overheating	Pull out the mains plug, let the pump cool down, clean the suction area, prevent dry running
	Dirt particles have got jammed into the suction area	Pull out the mains plug and clean the suction area
	Pump operation stopped by sensor	Check position of level sensor
Pumping capacity is reducing	Suction area blocked	Pull out the mains plug and clean the suction area
Pumping capacity too low	The pumping capacity depends on the flow height, hose diameter and hose length.	Keep max. flow height, see technical data. If necessary, select a different hose diameter or hose length.

Specifications

		SCP 5000	SDP 5000
Voltage	V	230 - 240	230 - 240
Current type	Hz	50	50
Output P _{nom}	W	220	250
Max. flow rate	l/h	5000	5000
Max. pressure	MPa (bar)	0,05 (0,5)	0,05 (0,5)
Max. flow height	m	5	5
Max. immersion depth	m	8	8
Max. grain size of the dirt particles that can be transported	mm	5	20
Weight	kg	3,8	4,0

Subject to technical modifications!

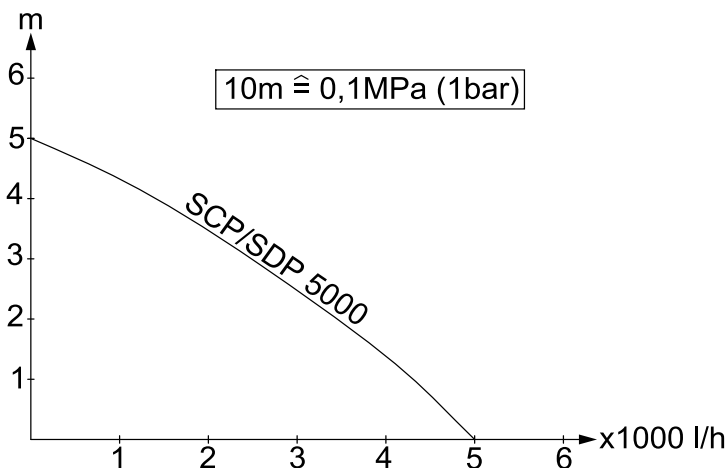

Die possible feed volume is even larger:

- the lower the suction and flow heights are
- the larger the diameter of the hoses used are
- the shorter the hoses used are
- the lower the pressure loss caused by the connected accessories

Cher client,



Lisez attentivement ce mode d'emploi avant la première utilisation de l'appareil et respectez les conseils y figurant. Conservez ce mode d'emploi pour une utilisation ultérieure ou un éventuel repreneur de votre matériel.

Utilisation conforme

Cet appareil ne doit être utilisé que pour un usage domestique.

Le fabricant décline toute responsabilité en cas de dommages issus d'une utilisation non conforme ou incorrecte de l'appareil.

L'appareil est principalement destiné à la purge d'inondations, mais aussi pour le transvasage et la vidange de récipients, pour prélever de l'eau dans des sources et des puits ainsi que pour l'assèchement de bateaux et de yachts, dans la mesure où il s'agit d'eau douce.

Fluides d'alimentation autorisés :

SCP 5000 (pompe à eau claire)

- de l'eau avec un degré de salissure avec granulométrie jusqu'à 5 mm
- Eau de piscine (dosage de l'additif selon les dispositions imposé au préalable)
- Eau de lavage

SDP 5000 (pompe à eau sale)

- de l'eau avec un degré de salissure avec granulométrie jusqu'à 20mm
- tous les fluides d'alimentation de la pompe SCP 5000

⚠ Attention

L'appareil n'est pas approprié pour un fonctionnement en pompe ininterrompu (par ex. fonctionnement de circulation permanent dans une pièce d'eau) ou en installation stationnaire (par ex. installation de levage, pompe à fontaine).

Il est interdit de transporter des substances corrosives, facilement inflammables ou explosives (par ex. essence, pétrole, diluant pour laque cellulosique), graisses, huiles, eau salée et eaux usées en provenance des toilettes et pour les eaux boueuses dont la fluidité est inférieure à celle de l'eau. La température du fluide transporté ne doit pas dépasser 35° C.

Protection de l'environnement



Les matériaux constitutifs de l'emballage sont recyclables. Ne pas jeter les embal-

lages dans les ordures ménagères, mais les remettre à un système de recyclage.



Les appareils usés contiennent des matériaux précieux recyclables lesquels doivent être apportés à un système de recyclage. Pour cette raison, utilisez des systèmes de collecte adéquats afin d'éliminer les appareils usés.

Garantie

Dans chaque pays, les conditions de garantie en vigueur sont celles publiées par notre société de distribution responsable. Les éventuelles pannes sur l'appareil sont réparées gratuitement dans le délai de validité de la garantie, dans la mesure où celles-ci relèvent d'un défaut matériel ou d'un vice de fabrication. En cas de recours en garantie, adressez-vous à votre revendeur ou au service après-vente agréé le plus proche munis de votre preuve d'achat.

Consignes de sécurité

- Vérifier avant chaque utilisation que le câble et la fiche mâle ne sont pas défectueux. Un câble d'alimentation endommagé doit immédiatement être remplacé par le service après-vente ou un électricien agréé.
- Toutes les connexions enfichées électriques doivent être effectuées dans une zone protégée contre les inondations.
- Des rallonges non adaptées peuvent présenter des risques. N'utiliser en plein air que des rallonges homologuées et signalées par Kärcher, avec une section suffisante .
Les fiches mâles et les raccords des câbles de rallonge utilisés doivent être protégés contre les éclaboussures.
- Ne pas utiliser le câble de raccordement au secteur et le câble de commutation de niveau pour transporter ou fixer l'appareil.
- Pour débrancher l'appareil, tirer au niveau de la fiche secteur et non sur le câble d'alimentation.
- Ne pas faire passer le câble d'alimentation sur des arêtes vives et ne pas le coincer.
- La tension indiquée sur la plaque signalétique de l'appareil doit correspondre à celle de la prise.
- Afin d'éviter tout danger, seul le service après-vente agréé est habilité à effectuer des réparations ou à monter des pièces de rechange sur l'appareil.

- Respecter les dispositifs de sécurité électriques :

Les pompes d'immersion peuvent être exploitées dans les piscines, les étangs de jardin et les fontaines uniquement avec un disjoncteur à courant de défaut d'une intensité nominale de max. 30mA pour le pompage de vidage. Si des personnes se trouvent dans les piscines ou l'étang de jardin, la pompe ne doit pas être utilisée.

Pour des raisons de sécurité, nous recommandons fondamentalement que l'appareil soit exploité avec un disjoncteur de courant de défaut (max. 30mA).

Le raccordement électrique doit être exécuté uniquement par un électricien. Respecter impérativement les dispositions nationales pour cette opération !

En Autriche les pompes qui sont destinées à une utilisation dans les piscines et les étangs de jardin qui sont équipés d'un conduit de raccordement fixe doivent être, selon ÖVE B/EN 60555 parties 1 à 3, alimentés par un transformateur d'isolation contrôlé selon ÖVE, la tension nominale secondaire ne devant pas dépasser 230V.

Cet appareil n'est pas conçu pour être utilisé par des personnes (y compris des enfants) avec des capacités physiques, sensorielles ou mentales limitées ou manquant d'expérience et/ou de connaissances, sauf si elles sont surveillées par une personne responsable de leur sécurité ou si elles en obtiennent des instructions sur la manière d'utiliser l'appareil. Les enfants doivent être surveillés afin de s'assurer qu'ils ne jouent pas avec l'appareil.

Mise en service

Avant la mise en service de la pompe, respecter impérativement les consignes de sécurité !

Prendre en compte que l'autocollant „Plaquette signalétique“ ne doit en aucun cas être décollé de la pompe. La garantie pour l'étanchéité de la pompe est annulée si l'autocollant est décollé.

Description de l'appareil

- 1 Câble d'alimentation avec fiche secteur
- 2 Commutateur de niveau
- 3 Poignée de transport
- 4 Raccordement tuyau 1" (25,4 mm) avec joint plat

Préparation

Illustration A

- ➔ Visser le raccordement de tuyau sur la pompe et veiller que le joint plat soit monté dans le raccordement de tuyau.

Remarque

Plus la longueur du flexible est courte, plus la capacité de refoulement est élevée.

- ➔ Enfoncer le tuyau sur le raccord du tuyau et le fixer avec un collier de serrage approprié
- ➔ En mode automatique, la hauteur de commutation est directement prédéfinie par la longueur du câble de commutateur de niveau.

Illustration B

- ➔ En fonctionnement manuel, mettre le commutateur de niveau en position élevée (câble vers le bas). Conseil : Pousser le câble du commutateur de niveau en boucle à travers la poignée de transport et positionner le commutateur de niveau de la manière représentée.

Illustration C

- ➔ Disposer la pompe sur un support solide bien calée dans le fluide à transporter ou la plonger au moyen d'une corde fixée sur la poignée de transport.

La zone d'aspiration ne doit pas être bloquée ni partiellement ni complètement par des impuretés.

Fonctionnement

Afin que la pompe aspire de manière autonome, le niveau du fluide doit être d'au moins 3 cm (SCP 5000) ou 8 cm (SDP 5000).

- ➔ Brancher la fiche secteur dans une prise de courant.

Fonctionnement automatique

En fonctionnement automatique, le commutateur de niveau dirige automatiquement le processus de pompage. Si le niveau de fluide atteint une hauteur déterminée, la pompe est mise en service.

Si le niveau de liquide descend à un niveau déterminé, la pompe est mise hors service.

La liberté de mouvement du commutateur de niveau doit être garantie.

Fonctionnement manuel

En mode manuel, la pompe reste enclenchée en permanence.

Remarque :

Un fonctionnement à sec est synonyme d'usure supérieure, ne pas laisser la pompe en fonctionnement manuel sans surveillance. En cas de fonctionnement à sec, couper la pompe dans les 3 minutes.

Fin de l'utilisation

- Rincer la pompe avec de l'eau claire après chaque utilisation.
En particulier après le transport d'eau contenant du chlore ou d'autres fluides qui laissent des résidus.

Remarque

Les salissures peuvent se déposer et provoquer des défauts de fonctionnement.

- Débrancher la fiche secteur.

Entretien, maintenance

Maintenance

L'appareil ne nécessite aucune maintenance.

Entreposage

- Conserver l'appareil dans un lieu à l'abri du gel.

Déclaration CE

Nous certifions par la présente que la machine spécifiée ci-après répond de par sa conception et son type de construction ainsi que de par la version que nous avons mise sur le marché aux prescriptions fondamentales stipulées en matière de sécurité et d'hygiène par les directives européennes en vigueur. Toute modification apportée à la machine sans notre accord rend cette déclaration invalide.

Produit: Pompe

Type: 1 645-xxx

Directives européennes en vigueur :

98/37/CE

2006/95/CE

2004/108/CE

Normes harmonisées appliquées :

EN 55014-1: 2006

EN 55014-2: 1997 + A1: 2001

EN 60335-1

EN 60335-2-41

EN 61000-3-2: 2000 + A2: 2005

EN 61000-3-3: 1995 + A1: 2001 + A2: 2005

Les soussignés agissent sur ordre et sur procuration de la Direction commerciale.



H. Jenner
CEO



S. Reiser
Head of Approbation

Alfred Kärcher GmbH Co. KG
Alfred-Kärcher-Str. 28 - 40
D - 71364 Winnenden
Téléphone : +49 7195 14-0
Télécopieur : +49 7195 14-2212

Accessoires en option

Les illustrations des accessoires en option présentés ci-dessous se trouvent sur la page 4 de ce manuel.

6.997-346.0	Tuyau d'aspiration au mètre 1" (25,4mm) 25m	Tuyau spiralé résistant au vide pour la découpe de longueurs de tuyau individuelles.
6.997-359.0	Élément de raccordement de pompe G1 (33,3mm) y compris soupape anti-retour	Convient pour les tuyaux de 3/4" (19mm) ou 1"(25,4mm). Avec un filetage de raccord G1 (33,3mm). Mettre en place en soupape anti-retour au lieu du joint plat pour empêcher le retour de l'eau dans la pompe.

Assistance en cas de panne

Attention

Afin d'éviter tout danger, seul le service après-vente agréé est habilité à effectuer des réparations ou à monter des pièces de rechange sur l'appareil.

Panne	Cause	Remède
La pompe tourne mais ne débite pas	Air dans la pompe	Brancher et débrancher le câble d'alimentation secteur à plusieurs reprises jusqu'à ce que le fluide soit pompé
	Zone d'Aspiration bouchée	Débrancher le câble d'alimentation et nettoyer la zone d'aspiration.
	(uniquement en fonctionnement manuel) niveau de l'eau inférieur au niveau d'eau minimum	Plonger si possible la pompe encore plus profond dans le fluide ou procéder de la manière décrite dans le chapitre Préparation (mode automatique)
La pompe ne tourne pas ou s'arrête soudainement en cours de fonctionnement	Alimentation électrique coupée	Contrôler les fusibles et les connexions électriques
	L'interrupteur thermique a arrêté la pompe pour cause de surchauffe	Débrancher la fiche secteur, laisser refroidir la pompe, nettoyer la zone d'aspiration, empêcher qu'elle ne tourne à sec
	Particules d'impuretés bloquées dans la zone d'aspiration	Débrancher le câble d'alimentation et nettoyer la zone d'aspiration.
	Le commutateur de niveau arrêté la pompe	Contrôler la position du commutateur de niveau
Le débit diminue	Zone d'Aspiration bouchée	Débrancher le câble d'alimentation et nettoyer la zone d'aspiration.
Débit trop faible	La capacité de refoulement dépend de la hauteur manométrique, du diamètre et de la longueur du flexible.	Respecter la hauteur manométrique max., cf. les caractéristiques techniques, le cas échéant sélectionner un autre diamètre de flexible ou une autre longueur de flexible.

Caractéristiques techniques

		SCP 5000	SDP 5000
Tension	V	230 - 240	230 - 240
Type de courant	Hz	50	50
Puissance P _{nom}	W	220	250
Débit max.	l/h	5000	5000
Pression max.	MPa (bars)	0,05 (0,5)	0,05 (0,5)
Hauteur manométrique max.	m	5	5
Profondeur d'immersion max.	m	8	8
Granulométrie max. des particules d'impuretés transportables	mm	5	20
Poids	kg	3,8	4,0

Sous réserve de modifications techniques !

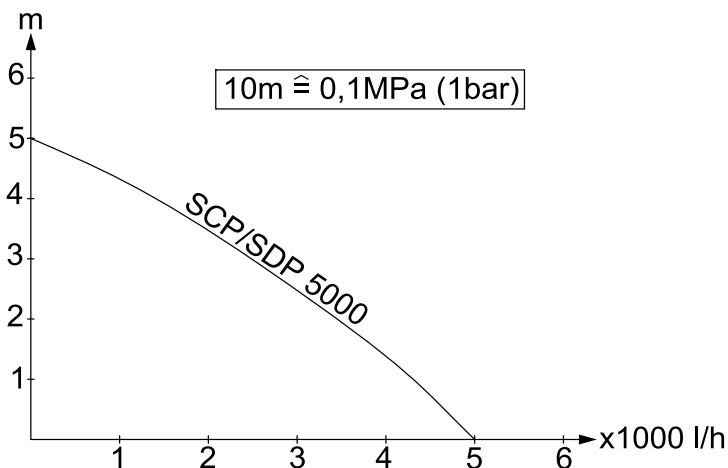

La quantité transportée possible augmente

- parallèlement à la réduction des hauteurs de transport et d'aspiration
- Plus le diamètre des flexibles utilisés est grand,
- plus les flexibles utilisés sont petits
- moins les accessoires raccordés ne causent de perte de pression

Gentile cliente,



Prima di utilizzare l'apparecchio per la prima volta, leggere e seguire queste istruzioni per l'uso. Conservare le presenti istruzioni per l'uso per consultarle in un secondo tempo o per darle a successivi proprietari.

Uso conforme a destinazione

Questo apparecchio è concepito per il solo uso domestico e non deve essere adibito ad uso commerciale o industriale.

Il produttore non è responsabile per eventuali danni causati dall'uso improprio e/o uso che non corrisponde a quello conforme a destinazione. L'apparecchio è stato concepito principalmente per fare fuoriuscire l'acqua in caso di inondazione ma anche per riempire e vuotare con pompe serbatoi, per prelevare acqua da pozzi e pozzetti, nonché per fare fuoriuscire l'acqua da barche e yacht purché si tratti di acqua dolce.

Liquidi trasportabili consentiti:

SCP 5000 (pompa acqua pulita)

- Acqua con un grado di sporco fino a grandezza granulare di 5 mm
- Acqua piscine (partendo da un dosaggio conforme degli additivi)
- Liscivia

SDP 5000 (pompa acqua sporca)

- Acqua con un grado di sporco fino a grandezza granulare di 20 mm
- Tutti i liquidi trasportabili della pompa SCP 5000

Attenzione

L'apparecchio non si adatta al funzionamento con pompa continuo (ad es. al funzionamento con pompa di circolazione in stagni) o come installazione fissa (ad es. impianto di sollevamento, pompa per fontane).

Non è possibile trasportare materiali irritanti, facilmente infiammabili o esplosivi (ad es. benzina, petrolio, nitrodiluente), grassi, oli, acqua salata e acque di scarico delle toilette ed acqua-fango con una fluidità inferiore all'acqua. La temperatura del liquido trasportato non deve superare i 35° C.

Protezione dell'ambiente



Tutti gli imballaggi sono riciclabili. Gli imballaggi non vanno gettati nei rifiuti domestici, ma consegnati ai relativi centri di raccolta.



Gli apparecchi dismessi contengono materiali riciclabili preziosi e vanno perciò consegnati ai relativi centri di raccolta. Si prega quindi di smaltire gli apparecchi dismessi mediante i sistemi di raccolta differenziata.

Garanzia

Le condizioni di garanzia valgono nel rispettivo paese di pubblicazione da parte della nostra società di vendita competente. Entro il termine di garanzia eliminiamo gratuitamente eventuali guasti all'apparecchio, se causati da difetto di materiale o di produzione. Nei casi previsti dalla garanzia si prega di rivolgersi al proprio rivenditore, oppure al più vicino centro di assistenza autorizzato, esibendo lo scontrino di acquisto.

Norme di sicurezza

- Prima di ogni utilizzo controllate eventuali danni sulla linea di allacciamento e sulla spina di alimentazione. Lasciate sostituire immediatamente la linea di allacciamento danneggiata dal servizio clienti autorizzato/personale specializzato in elettricità.
- Tutte le connessioni elettriche a spina devono essere collocate in una zona antiallagamento.
- Prolunghe non adatte possono risultare pericolose. All'aperto utilizzate solo prolunghe autorizzate e previste per quell'utilizzo con sezione di conduzione sufficiente. La spina ed il collegamento del cavo prolunga utilizzato devono essere protetti dagli spruzzi d'acqua.
- Non utilizzare il cavo di allacciamento alla rete e il cavo dell'interruttore di livello per trasportare o fissare l'apparecchio.
- Non scollegare la spina dalla presa tirando il cavo di collegamento.
- Tenere lontano il cavo di allacciamento da spigoli vivi ed evitare di schiacciarlo.
- La tensione indicata sulla targhetta dell'apparecchio deve corrispondere a quella della sorgente di corrente.
- Per escludere qualsiasi rischio, gli interventi di riparazione e il montaggio dei pezzi di ricambio vanno effettuati esclusivamente dal servizio assistenza autorizzato.
- Rispettare le norme vigenti per i dispositivi elettrici di protezione:
Quando si svuotano le piscine, vasche da giardino e fontane a getto le pompe sommer-

se possono essere utilizzate solo con un interruttore differenziale con una corrente di guasto nominale di max. 30 mA. Non utilizzare la pompa se nella piscina o nella vasca da giardino si trovano delle persone.

Per motivi di sicurezza si consiglia in linea di principio di utilizzare l'apparecchio solo con un interruttore differenziale (max. 30 mA).

Il collegamento elettrico deve essere eseguito solo da un elettricista qualificato. Osservare assolutamente le disposizioni nazionali vigenti.

In Austria le pompe da utilizzare in piscine e vasche da giardino, dotate di una linea di allacciamento fissa, devono essere alimentate secondo ÖVE B/EN 60555 parte 1-3, mediante un trasformatore di separazione certificato ÖVE, laddove la tensione nominale secondaria non deve superare i 230 V.

Questo apparecchio non è destinato all'uso da parte di persone (compresi bambini) dalle facoltà fisiche, sensoriali o intellettuali limitate o carenti di esperienza e/o conoscenze, a meno che costoro non vengano sorvegliati da una persona responsabile della loro sicurezza o ricevano da questa istruzioni sull'uso dell'apparecchio. Sorvegliare i bambini per assicurarsi che non giochino con l'apparecchio.

Messa in funzione

Prima di mettere in funzione la pompa è necessario osservare le avvertenze di sicurezza!

Accertarsi che l'adesivo „Targhetta“ non venga rimosso dalla pompa. Quando si rimuove l'adesivo non è concessa più alcuna garanzia sulla tenuta della pompa.

Descrizione dell'apparecchio

- 1 Cavo di allacciamento alla rete con spina
- 2 Interruttore di livello
- 3 Maniglia di trasporto
- 4 Raccordo per tubo flessibile 1" (25,4mm) con guarnizione piatta

Operazioni preliminari

Figura A

- ➔ Avvitare il raccordo del tubo flessibile sulla pompa ed accertarsi che la guarnizione piatta sia montata sul raccordo del tubo flessibile.

Avvertenza

Quanto più corta è la lunghezza del tubo flessibile, tanto maggiore sarà la portata.

- ➔ Spingere il tubo flessibile sul rispettivo giunto e fissarlo con una fascetta stringitubo idonea
- ➔ Durante il funzionamento automatico il valore di azionamento è già definito dalla lunghezza del cavo dell'interruttore di livello.

Figura B

- ➔ Durante il funzionamento manuale orientare l'interruttore di livello verso l'alto (cavo verso il basso). Suggerimento: Spingere il cavo dell'interruttore di livello a capio attraverso la maniglia di trasporto e posizionare l'interruttore di livello come illustrato nella figura.

Figura C

- ➔ Posizionare la pompa in modo stabile su un fondo piano nel liquido trasportabile o immergerla utilizzando una fune fissata alla maniglia di trasporto.

La zona di aspirazione non deve essere bloccata del tutto o parzialmente da impurità.

Funzionamento

In modo che la pompa aspiri autonomamente, il livello del liquido deve essere di almeno 3 cm (SCP 5000) e/o di 8 cm (SDP 5000).

- ➔ Inserire la spina in una presa elettrica.

Funzionamento automatico

Durante il funzionamento automatico, l'interruttore di livello controlla la pompa automaticamente. Dopo che il livello del liquido ha raggiunto una determinata altezza, la pompa si avvia.

Dopo che il livello del liquido scende ad un determinato livello, la pompa si disattiva.

Verificare la libertà di movimento dell'interruttore di livello.

Funzionamento manuale

In funzionamento manuale la pompa resta sempre accesa.

Avviso:

il funzionamento a secco causa un'usura elevata. Non lasciare incustodita la pompa in funzionamento manuale. In caso di funzionamento a secco disattivare la pompa entro 3 minuti.

Dopo l'uso

→ Sciacquare la pompa con acqua pulita dopo ogni utilizzo.

In particolare con l'alimentazione di acqua contenente cloro o altri liquidi che lasciano residui.

Avvertenza

Si possono depositare delle impurità e comportare guasti funzionali.

→ Staccare la spina di alimentazione dalla presa.

Cura e manutenzione

Manutenzione

L'apparecchio è senza manutenzione.

Supporto

→ Conservare l'apparecchio in un luogo protetto dal gelo.

Dichiarazione CE

Con la presente si dichiara che la macchina qui di seguito indicata, in base alla sua concezione, al tipo di costruzione e nella versione da noi introdotta sul mercato, è conforme ai requisiti fondamentali di sicurezza e di sanità delle direttive CE. In caso di modifiche apportate alla macchina senza il nostro consenso, la presente dichiarazione perde ogni validità.

Prodotto: Pompa
Modello: 1 645-xxx

Direttive CE pertinenti

98/37/CE
2006/95/CE
2004/108/CE

Norme armonizzate applicate

EN 55014-1: 2006
EN 55014-2: 1997 + A1: 2001
EN 60335-1
EN 60335-2-41
EN 61000-3-2: 2000 + A2: 2005
EN 61000-3-3: 1995 + A1: 2001 + A2: 2005

I firmatari agiscono su incarico e con la procura dell'amministrazione.

H. Jenner
CEO

S. Reiser
Head of Approbation

Alfred Kärcher GmbH & Co. KG
Alfred-Kärcher-Str. 28 - 40
D - 71364 Winnenden
Tel.: +49 7195 14-0
Fax: +49 7195 14-2212

Accessori optional

Le illustrazioni relative agli accessori speciali riportate di seguito si trovano a pagina 4 delle presenti istruzioni.

6.997-346.0	Tubo flessibile di aspirazione a metro 1"(25,4mm) 25m	Tubo flessibile a spirale resistente al vuoto per il taglio di lunghezze su misura.
6.997-359.0	Raccordo per pompa G1 (33,3mm) incl. Valvola di non ritorno	Adatto per tubi flessibili da 3/4" (19mm) o 1"(25,4mm). Con filettatura di raccordo G1 (33,3mm). Impiegare una valvola di non ritorno al posto della guarnizione piatta per impedire il riflusso dell'acqua nella pompa.

Guida alla risoluzione dei guasti

Attenzione

Per escludere qualsiasi rischio, gli interventi di riparazione e il montaggio dei pezzi di ricambio vanno effettuati esclusivamente dal servizio assistenza autorizzato.

Guasto	Causa	Rimedio
La pompa funziona ma non trasporta	Aria nella pompa	Inserire e staccare più volte la spina della pompa, finché il liquido non viene aspirato
	Zona di aspirazione otturata	Togliere la spina e pulire la zona di aspirazione
	(solo con funzionamento manuale) Livello dell'acqua inferiore al livello minimo	Se possibile, immergere più in profondità la pompa nel liquido o procedere come descritto al capitolo Operazioni preliminari (funzionamento automatico)
La pompa non si avvia o si ferma improvvisamente durante il funzionamento	Interruzione dell'alimentazione di corrente	Controllare i fusibili e i collegamenti elettrici
	Il termointerruttore di protezione ha spento la pompa per motivi di surriscaldamento	Togliere la spina, fare raffreddare la pompa, pulire la zona di aspirazione, evitare il funzionamento a secco
	Particelle di sporco bloccate nella zona di aspirazione	Togliere la spina e pulire la zona di aspirazione
	L'interruttore di livello arresta la pompa	Controllare la posizione dell'interruttore di livello
La potenza di trasporto si riduce	Zona di aspirazione otturata	Togliere la spina e pulire la zona di aspirazione
Potenza di trasporto insufficiente	La potenza di trasporto della pompa dipende dall'altezza di trasporto, dal diametro e dalla lunghezza del tubo flessibile.	Rispettare l'altezza di trasporto max, vedi Dati tecnici ed all'occorrenza usare un diametro o una lunghezza diversa del tubo flessibile

Dati tecnici

		SCP 5000	SDP 5000
Tensione	V	230 - 240	230 - 240
Tipo di corrente	Hz	50	50
Potenza P_{nom}	W	220	250
Quantità di trasporto max.	l/h	5000	5000
Pressione max.	MPa (bars)	0,05 (0,5)	0,05 (0,5)
Altezza max. di trasporto	m	5	5
Profondità max. di immersione	m	8	8
Grandezza granulare max. delle particelle di sporco trasportabili	mm	5	20
Peso	kg	3,8	4,0

Con riserva di modifiche tecniche!

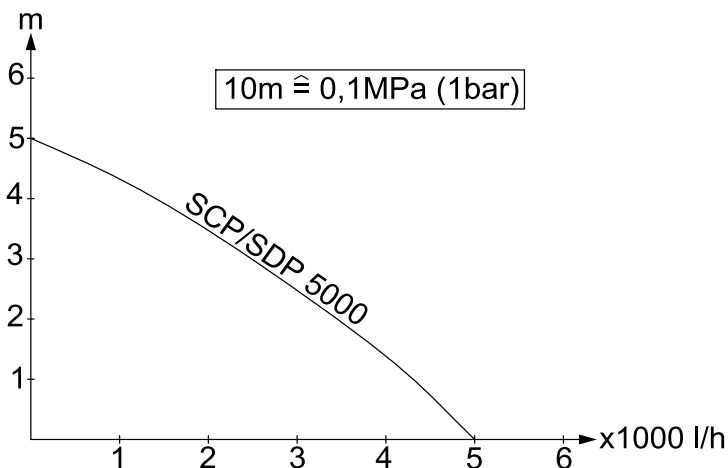

La portata possibile sarà più elevata:

- quanto più bassa sarà l'altezza di aspirazione e di alimentazione
- quanto più grande sarà il diametro dei tubi flessibili impiegati
- quanto più corti saranno i tubi flessibili impiegati
- quando meno perdita di pressione provocano gli accessori collegati

Beste klant,



Gelieve vóór het eerste gebruik van uw apparaat deze gebruiksaanwijzing te lezen en ze in acht te nemen. Bewaar deze gebruiksaanwijzing voor later gebruik of voor eventuele volgende eigenaars.

Doelmatig gebruik

Dit apparaat is voor privé-gebruik ontwikkeld en is niet bedoeld voor industrieel gebruik.

De fabrikant is niet aansprakelijk voor schade die door onoordeelkundig gebruik of verkeerde bediening wordt veroorzaakt.

Het apparaat is overwegend bestemd voor het ontwateren bij overstromingen, maar ook voor het op- en uitpompen van containers, voor de afname van water uit bronnen en schachten en voor het ontwateren van boten en jachten, voor zover het zoet water is.

Toegelaten vloeistoffen:

SCP 5000 (schoonwaterpomp)

- Water met een vervuilingsgraad tot korrelgrootte 5mm
- Zwembadwater (reglementaire dosering van de additieven verondersteld)
- Loog

SDP 5000 (vuilwaterpomp)

- Water met een vervuilingsgraad tot korrelgrootte 20mm
- alle vloeistoffen van de pomp SCP 5000

Let op

Het apparaat is niet geschikt voor een ononderbroken pompwerking (bv. continue circulatie in de vijver) of als stationaire installatie (bv. hefinstallatie, vijverpomp).

Bijtende, licht brandbare of explosieve stoffen (bv. benzine, petroleum, nitroverdunding), vetten, oliën, zout water en afvalwater uit toiletinstallaties en modderwater met een lagere vloeibaarheid dan water mogen niet getransporteerd worden. De temperatuur van de getransporteerde vloeistof mag niet hoger zijn dan 35°C.

Zorg voor het milieu



Het verpakkingsmateriaal is herbruikbaar. Deponeer het verpakkingsmateriaal niet bij het huishoudelijk afval, maar bied het aan voor hergebruik.



Onbruikbaar geworden apparaten bevatten waardevolle materialen die geschikt

zijn voor hergebruik. Lever de apparaten daarom in bij een inzamelpunt voor herbruikbare materialen.

Garantie

In ieder land zijn de door ons bevoegde verkoopkantoor uitgegeven garantiebepalingen van toepassing. Eventuele storingen aan het apparaat verhelpen wij zonder kosten binnen de garantietermijn, mits een materiaal of fabrieksfout de oorzaak van deze storing is. Neem bij klachten binnen de garantietermijn contact op met uw leverancier of de dichtstbijzijnde klantenservice-werkplaats en neem uw aankoopbewijs mee.

Veiligheidsinstructies

- Controleer voor ieder gebruik of aansluitkabel en netstekker onbeschadigd zijn. Laat beschadigde voedingskabels onmiddellijk vervangen door een bevoegde medewerker van de technische dienst of een elektro-vakman.
- Alle elektrische steekverbindingen moeten in een overstromingsveilige sector aangebracht worden.
- Ongeschikte verlengingskabels kunnen gevaarlijk zijn. Gebruik in de open lucht alleen daarvoor goedgekeurde en dienovereenkomstig gemerkte verlengingskabels met een voldoende grote diameter.
Stekker en koppeling van een gebruikte verlengingskabel moeten tegen spatwater beschermd zijn.
- De stroomkabel en de kabel van de niveauschakelaar niet gebruiken voor het transporteren of bevestigen van het apparaat.
- Trek niet aan het snoer, om de stekker uit het stopcontact te trekken, maar aan de stekker.
- Het elektriciteits snoer niet over scherpe randen trekken en niet bekneld laten raken.
- De op het typeplaatje aangegeven spanning moet met de spanning van de stroombron overeenkomen.
- Om risico 's te vermijden, mogen reparaties en het vervangen van onderdelen aan het apparaat alleen worden uitgevoerd door een erkende klantendienst.
- Elektrische veiligheidsinrichtingen in acht nemen:
Bij het leegpompen van zwembaden, tuinvijvers en fonteinën mogen pompompen enkel gebruikt worden via een aardlekscha-

kelaar met een nominale afschakelstroom van max. 30mA. Indien er zich personen in het zwembad of de vijver bevinden, mag de pomp niet gebruikt worden.

Om veiligheidsredenen raden wij principieel aan het apparaat te gebruiken via een aardlekschakelaar (max. 30mA).

De elektrische aansluiting mag alleen uitgevoerd worden door een electricien. De nationale bepalingen daartoe moeten zeker in acht genomen worden!

In Oostenrijk moeten pompen voor het gebruik in zwembaden en tuinvijvers die uitgerust zijn met een vaste aansluitleiding, conform ÖVE B/EN 60555 Deel 1 tot 3, gevoed worden via een ÖVE-geteste tansformator, waarbij de nominale spanning secundair niet hoger mag liggen dan 230V. *Dit apparaat is niet geschikt om door personen (inclusief kinderen) met beperkte fysieke, sensorische of geestelijke vaardigheden of met gebrek aan ervaring en/of kennis gebruikt te worden, tenzij ze door een voor hun veiligheid verantwoordelijke persoon in de gaten gehouden worden of van hem aanwijzingen ontvingen hoe het apparaat gebruikt moet worden. Kinderen dienen in de gaten gehouden te worden om er zeker van te zijn dat ze niet met het apparaat spelen.*

Ingebruikneming

Voor de inbedrijfname van de pomp moeten de veiligheidsinstructies in elk geval in acht genomen worden!

Gelieve verder in acht te nemen dat de sticker „Typeplaatje“ in geen geval van de pomp mag verwijderd worden. Na het verwijderen van de sticker wordt geen garantie meer verleend op de dichtheid van de pomp.

Beschrijving apparaat

- 1 Netsnoer met stekker
- 2 Niveauschakelaar
- 3 Handgreep
- 4 Slangaansluiting 1" (25,4 mm) met vlakafdichting

Vorbereitung

Afbeelding

- ➔ Slangaansluiting op de pomp schroeven en erop letten dat de vlakafdichting in de slang-aansluiting gemonteerd is.

Waarschuwing

Hoe kleiner de slanglengte, hoe hoger het pompvermogen.

- ➔ Slang op slang aansluiting schuiven en met geschikte slangklem bevestigen
- ➔ In de automatische modus is de schakelhoogte vooraf reeds gedefinieerd door de lengte van de kabel van de niveauschakelaar.

Afbeelding

- ➔ Bij manuele werking de niveauschakelaar naar boven (kabel naar beneden) uitrichten. Patarimas: Kabel van de niveauschakelaar als lus door de draaggreep schuiven en de niveauschakelaar zoals afgebeeld positioneren.

Afbeelding

- ➔ Pomp standvast op een vaste ondergrond in de vloeistof opstellen of indompelen door een aan de greep bevestigde kabel. Het zuigbereik mag niet volledig of gedeeltelijk geblokkeerd worden door verontreinigingen.

Gebruik

Opdat de pomp zelfstandig zou aanzuigen, moet het vloeistofpeil minimum 3cm (SCP 5000) resp. 8cm (SDP 5000) bedragen.

- ➔ Netstekker in het stopcontact steken.

Automatisch gebruik

In de automatische werking stuurt de niveauschakelaar het pompproces automatisch. Indien de vloeistofstand een bepaalde hoogte bereikt, wordt de pomp ingeschakeld.

Indien de vloeistofstand tot een bepaald niveau zakt, wordt de pomp uitgeschakeld.

De bewegingsvrijheid van de niveauschakelaar moet gegarandeerd zijn.

Handmatig gebruik

In de handmatige werking blijft de pomp altijd ingeschakeld.

Instructie:

Droogloop leidt tot een verhoogde slijtage, pomp in de handmatige werking niet zonder toezicht laten. Bij droogloop de pomp binnen 3 minuten uitschakelen.

De werkzaamheden beëindigen

- De pomp na elk gebruik met zuiver water spoelen.
In het bijzonder na het oppompen van chloorhoudend water of andere vloeistoffen die resten achterlaten.

Waarschuwing

Verontreinigingen kunnen zich afzetten en tot functionele storingen leiden.

- Stekker uit het stopcontact trekken.

Reiniging en onderhoud

Onderhoud

Het apparaat is onderhoudsvrij.

Opslag

- Apparaat op een vorstvrije plaats bewaren.

CE-verklaring

Hierbij verklaren wij dat de hierna vermelde machine door haar ontwerp en bouwwijze en in de door ons in de handel gebrachte uitvoering voldoet aan de betreffende fundamentele veiligheids- en gezondheidsseisen, zoals vermeld in de desbetreffende EG-richtlijnen. Deze verklaring verliest haar geldigheid wanneer zonder overleg met ons veranderingen aan de machine worden aangebracht.

Product: Pomp

Type: 1 645-xxx

Van toepassing zijnde EG-richtlijnen

98/37/EG

2006/95/EG

2004/108/EG

Toegepaste geharmoniseerde normen

EN 55014-1: 2006

EN 55014-2: 1997 + A1: 2001

EN 60335-1

EN 60335-2-41

EN 61000-3-2: 2000 + A2: 2005

EN 61000-3-3: 1995 + A1: 2001 + A2: 2005

De ondergetekenden handelen in opdracht en met volmacht van de bedrijfsleiding.

H. Jenner

CEO

S. Reiser

Head of Approbation

Alfred Kärcher GmbH & Co. KG

Alfred Kärcher-Str. 28 - 40

D - 71364 Winnenden

Tel.: +49 7195 14-0

Fax: +49 7195 14-2212

Bijzondere toebehoren

De afbeeldingen van de hierna vermelde accessoires vindt u op pagina 4 van deze handleiding.

6.997-346.0	Zuigslang aan de lopende meter 1" (25,4mm) 25m	Vacuüm vaste spiraalslang voor het voorsnijden van individuele slanglengten.
6.997-359.0	Pompaansluitstuk G1 (33,3mm) incl. terugslagklep	Geschikt voor 3/4" (19mm) of 1" (25,4mm) slangen. Met G1 (33,3mm) aansluit-schroefdraad. Breng terugslagklep aan in plaats van de vlakafdichting om te verhinderen dat het water in de pomp terugloopt.

Hulp bij storingen

Let op

Om risico 's te vermijden, mogen reparaties en het vervangen van onderdelen aan het apparaat alleen worden uitgevoerd door een erkende klantendienst.

Storing	Oorzaak	Oplossing
Pomp draait maar pompt niet	Lucht in de pomp	Stekker van de pomp meermaals insteken en uittrekken, tot vloeistof aangezogen wordt.
	Aanzuigberek verstopt	Stekker uittrekken en aanzuigberek reinigen
	(alleen bij handmatige werking) Waterspiegel onder minimumpeil	Pomp indien mogelijk dieper in de vloeistof dompelen of te werk gaan zoals beschreven in het hoofdstuk Voorbereiding (Automatische werking).
Pomp draait niet of valt tijdens de werking plots stil	Stroomtoevoer onderbroken	Zekeringen en elektrische verbindingen controleren
	Thermoschakelaar heeft pomp door oververhitting uitgeschakeld	Stekker uittrekken, pomp laten afkoelen, aanzuigberek reinigen, droogloop verhinderen
	Vuildeeltjes in het aanzuigberek	Stekker uittrekken en aanzuigberek reinigen
	Niveauschakelaar stopt de pomp	Positie van de niveauschakelaar controleren
Vermogen daalt	Aanzuigberek verstopt	Stekker uittrekken en aanzuigberek reinigen
Vermogen te laag	Vermogen van de pomp is afhankelijk van de hoogte, de slangdiameter en de slanglengte	Max. hoogte in acht nemen, zie technische gegevens, indien nodig een andere slangdiameter of slanglengte kiezen

Technische gegevens

		SCP 5000	SDP 5000
Spanning	V	230 - 240	230 - 240
Stroomsoort	Hz	50	50
Vermogen Phom.	W	220	250
Max. volume	l/h	5000	5000
Max. druk	MPa (bars)	0,05 (0,5)	0,05 (0,5)
Max. hoogte	m	5	5
Max. indompeldiepte	m	8	8
Max. korrelgrootte van de aan te zuigen vuildeeltjes	mm	5	20
Gewicht	kg	3,8	4,0

Technische veranderingen voorbehouden!

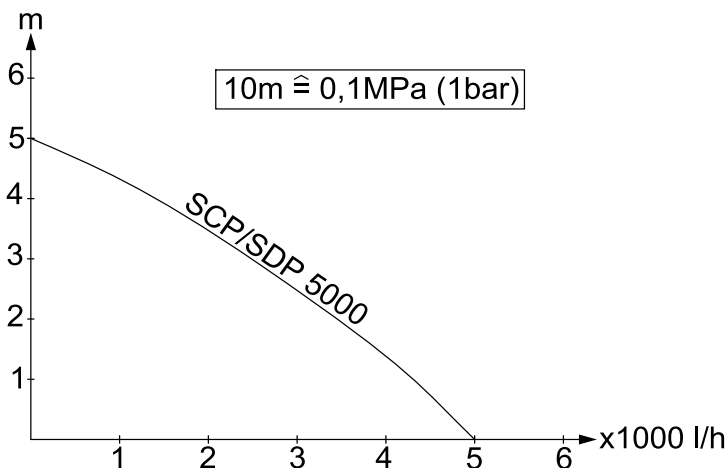

Het mogelijke volume is nog zo groot:

- hoe lager de aanzuig- en oppomphoogten zijn
- hoe groter de diameter van de gebruikte slangen zijn
- hoe korter de gebruikte slangen zijn
- hoe minder drukverlies het aangesloten accessoire veroorzaakt

Estimado cliente:



Antes de poner en marcha por primera vez el aparato, lea el presente manual de instrucciones y siga las instrucciones que figuran en el mismo. Conserve estas instrucciones para su uso posterior o para propietarios ulteriores.

Uso previsto

Este aparato ha sido diseñado para el uso particular y no para los esfuerzos del uso industrial. El fabricante no asume responsabilidad alguna por los daños que pudieran derivarse de un uso inadecuado o incorrecto.

El aparato está destinado principalmente a extraer el agua en caso de inundaciones, pero también para bombear y sacar líquido de recipientes, para sacar agua de fuentes o huecos, así como para sacar el agua de botes y yates mientras se trate de agua dulce.

Líquidos que se permiten extraer:

SCP 5000 (bomba de agua limpia)

- agua con un grado de suciedad hasta un tamaño de grano 5mm
- agua de piscinas (es imprescindible una dosificación correcta de los aditivos)
- Solución jabonosa

SDP 5000 (bomba de agua sucia)

- agua con un grado de suciedad hasta un tamaño de grano 20mm
- todos los líquidos que transporta la bomba SCP 5000

⚠ Atención:

El aparato no es apto para el servicio de bombeo permanente (p.ej. servicio permanente de circulación en un estanque) o como instalación estacionaria (p.ej. dispositivo elevador, bomba para fuente).

No puede transportar sustancias corrosivas, ligeramente inflamables o explosivas (como gasolina, petróleo, disolvente de nitroglicerina), grasas, aceites, agua salada y agua residual de aseos y agua con barro que tenga una fluidez menor que el agua. La temperatura del líquido que se va a transportar no debe superar los 35°C.

Protección del medio ambiente



Los materiales de embalaje son reciclables. Po favor, no tire el embalaje a la basura doméstica; en vez de ello,

entregúelo en los puntos oficiales de recogida para su reciclaje o recuperación.



Los aparatos viejos contienen materiales valiosos reciclables que deberían ser entregados para su aprovechamiento posterior. Por este motivo, entregue los aparatos usados en los puntos de recogida previstos para su reciclaje.

Garantía

En todos los países rigen las condiciones de garantía establecidas por nuestra empresa distribuidora. Las averías del aparato serán subsanadas gratuitamente dentro del periodo de garantía, siempre que se deban a defectos de material o de fabricación. En un caso de garantía, le rogamos que se dirija con el comprobante de compra al distribuidor donde adquirió el aparato o al servicio al cliente autorizado más próximo a su domicilio.

Instrucciones de seguridad

- Antes de cada puesta en marcha, compruebe si el cable de conexión y el enchufe de red están dañados. Si el cable de conexión estuviera dañado, debe pedir inmediatamente a un electricista especializado del servicio técnico autorizado que lo sustituya.
- Se deben colocar todas las conexiones de clavija eléctricas en una zona a prueba de inundaciones.
- Los cables prolongadores inadecuados pueden ser peligrosos. Para el exterior, utilice sólo cables prolongadores autorizados para exterior, adecuadamente marcados y con una sección de cable suficiente.
El enchufe y el acoplamiento del cable de prolongación utilizado tienen que ser impermeables.
- El cable de alimentación y el cable del interruptor de nivel no se deben usar para transportar o fijar el aparato.
- No tire del cable para desconectar el aparato de la red, sino de la clavija de enchufe.
- Evitar que el cable quede tirante en las esquinillas o quede aplastado.
- La tensión de la fuente de corriente tiene que coincidir con la indicada en la placa de características.
- Para evitar riesgos, es necesario que las reparaciones y el montaje de piezas de re-

puesto sean realizados únicamente por el servicio técnico autorizado.

- Tener en cuenta los dispositivos protectores eléctricos:

Al bombear el agua de piscinas, estanques de jardín y fuentes, las bombas de inmersión sólo se pueden utilizar con un interruptor de corriente de defecto con una corriente de defecto nominal de máx. 30mA. Si hay personas en la piscina o en el estanque, no se puede utilizar la bomba.

Por razones de seguridad, también recomendamos utilizar el aparato siempre con un interruptor de corriente por defecto (máx. 30mA).

La conexión eléctrica del aparato sólo puede ser realizada por un electricista especializado. Respetar las normativas nacionales sobre el tema.

En Austria, para utilizar bombas en piscinas y estanques con una conexión fija que cumpla la ÖVE B/EN 60555 sección 1 a 3, se deben alimentar con un transformador separador certificado por la ÖVE, pero no se debe sobrepasar la corriente nominal secundaria de 230V.

Este aparato no es apto para ser operado por personas (incl. niños) con capacidades físicas, sensoriales o intelectuales limitadas, o con falta de experiencia y/o conocimientos, a no ser que sea supervisado por una persona para responsable para su seguridad o haya sido instruida para utilizar el aparato. Mantener fuera del alcance de los niños.

Puesta en marcha

Antes de poner la bomba en marcha, es imprescindible respetar las indicaciones de seguridad. Después también hay que procurar que la etiqueta "placa de características" no se quite bajo ningún concepto de la bomba. Si se quita la etiqueta se eliminará la garantía de estanqueidad de la bomba.

Descripción del aparato

- 1 Cable de conexión a red con enchufe
- 2 Conmutador de nivel
- 3 Asa de transporte
- 4 Conexión de manguera 1"(25,4mm) con junta plana

Preparación

Figura A

- ➔ Atornillar la toma de la manguera a la bomba y procurar que la junta plana esté montada en la toma de la manguera.

Nota

Cuanto más corto sea el tubo, mayor será la capacidad de transporte.

- ➔ Introducir la manguera en la conexión para manguera y fijar con una brida apropiada
- ➔ En funcionamiento automático, la altura de conexión se predefine mediante la longitud del cable del interruptor de nivel.

Figura B

- ➔ Si se opera manualmente, colocar el interruptor de nivel hacia arriba (cable hacia abajo). Sugerencia: deslizar el cable del interruptor de nivel a través del asa y colocar el interruptor de nivel como se ilustra.

Figura C

- ➔ Colocar la bomba bien asentada sobre una base estable en el líquido o introducir sujetándola por el asa con una cuerda. El área de aspiración no se debe bloquear con suciedad total ni parcialmente.

Funcionamiento

Para que la bomba aspire automáticamente, el nivel de líquido debe ser de al menos 3cm (SCP 5000), u 8cm (SDP 5000).

- ➔ Enchufar la clavija de red a una toma de corriente.

Modo automático

En modo automático, el interruptor de nivel controla el proceso de bombeo automáticamente. Si el nivel de líquido alcanza un nivel determinado, se conecta la bomba.

Si el nivel de líquido alcanza un nivel determinado, se desconecta la bomba.

La libertad de movimiento del interruptor se debe garantizar.

Modo manual

En el modo manual, la bomba están siempre encendida.

Nota:

Si se deja funcionar en vacío, se aumenta el desgaste, no deje de vigilar la bomba si está en modo manual. Si se opera en vacío, apagar la bomba tras 3 minutos.

Finalización del funcionamiento

- Lavar la bomba con agua limpia después de cada uso.
Especialmente tras transportar agua clorada u otros líquidos que dejen residuos.

Nota

La suciedad se puede acumular y provocar problemas en el funcionamiento.

- Saque el enchufe de la toma de corriente.

Cuidado y mantenimiento

Mantenimiento

El aparato no precisa mantenimiento.

Almacenamiento

- Coloque el aparato en un lugar a salvo de las heladas.

Declaración CE

Por la presente declaramos que la máquina designada a continuación cumple, tanto en lo que respecta a su diseño y tipo constructivo como a la versión puesta a la venta por nosotros, las normas básicas de seguridad y sobre la salud que figuran en las directivas comunitarias correspondientes. La presente declaración perderá su validez en caso de que se realicen modificaciones en la máquina sin nuestro consentimiento explícito.

Producto: Bomba

Modelo: 1 645-xxx

Directivas comunitarias aplicables

98/37/CE

2006/95/CE

2004/108/CE

Normas armonizadas aplicadas

EN 55014-1: 2006

EN 55014-2: 1997 + A1: 2001

EN 60335-1

EN 60335-2-41

EN 61000-3-2: 2000 + A2: 2005

EN 61000-3-3: 1995 + A1: 2001 + A2: 2005

Los abajo firmantes actúan con plenos poderes y con la debida autorización de la dirección de la empresa.

H. Jenner

CEO



S. Reiser

Head of Approbation

Alfred Kärcher GmbH & Co. KG

Alfred-Kärcher-Str. 28 - 40

D - 71364 Winnenden

Tfno.: +49 7195 14-0

Fax: +49 7195 14-2212

Accesorios especiales

Las figuras de los accesorios especiales indicados a continuación se pueden ver en la página 4 del manual de instrucciones.

6.997-346.0	Manguera de aspiración por metrose 1“(25,4mm) 25m	Manguera con refuerzo espiral al vacío para cortar los largos de manguera individualmente.
6.997-359.0	Toma de conexión de bomba G1(33,3 mm) incl. válvula de retención	Para mangueras de 3/4“ (19mm) o 1“(25,4mm). Con rosca de conexión G1(33,3mm). Colocar una válvula de retorno en lugar de la junta plana para evitar el retorno del agua a la bomba.

Ayuda en caso de avería

⚠ Atención:

Para evitar riesgos, es necesario que las reparaciones y el montaje de piezas de repuesto sean realizados únicamente por el servicio técnico autorizado.

Avería	Causa	Modo de subsanarla
La bomba funciona pero no transporta nada	Aire en la bomba	Enchufar y desenchufar la bomba varias veces hasta que se aspire líquido
	Zona de aspiración obstruida	Desenchufe la clavija y limpie la zona de aspiración
	(sólo en modo manual) nivel de agua bajo mínimos	Introducir la bomba si es posible más profunda en el líquido o proceder tal y como se describe en el capítulo Preparar (Modo automático)
La bomba no funciona o se apaga de repente.	Suministro de corriente interrumpido	Comprobar los fusibles y conexiones eléctricas
	El interruptor térmico de protección ha apagado la bomba por sobrecalentamiento	Desenchufar, dejar enfriar la bomba, limpiar la zona de aspiración, evitar que funcione en seco
	Partículas de suciedad atascadas en la zona de aspiración	Desenchufe la clavija y limpie la zona de aspiración
	Conmutador de nivel para la bomba	Comprobar la posición del conmutador de nivel
Se reduce la potencia de transporte	Zona de aspiración obstruida	Desenchufe la clavija y limpie la zona de aspiración
Potencia de transporte demasiado baja	La capacidad de transporte de la bomba depende de la altura de transporte, diámetro y longitud del tubo	Respetar la altura máx. de transporte, véase los datos técnicos, si es necesario elegir otro diámetro o longitud de tubo.

Datos técnicos

		SCP 5000	SDP 5000
Tensión	V	230 - 240	230 - 240
Tipo de corriente	Hz	50	50
Potencia P _{nom}	W	220	250
Cantidad máx. de transporte	l/h	5000	5000
Presión máx.	MPa (bars)	0,05 (0,5)	0,05 (0,5)
Altura de transporte máx.	m	5	5
Profundidad máx. de inmersión	m	8	8
Tamaño máximo de grano de las partículas de suciedad a transportar	mm	5	20
Peso	kg	3,8	4,0

Reservado el derecho a realizar modificaciones técnicas.

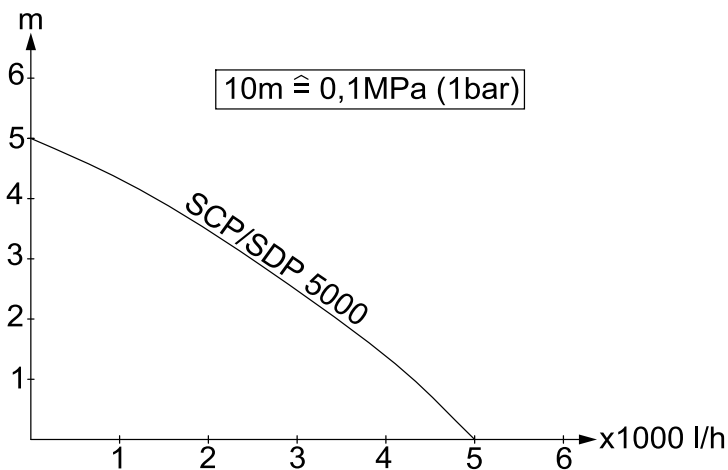

El caudal posible es aún más grande:

- cuanto más bajas sean las alturas de absorción y transporte.
- cuanto mayor sea el diámetro de los tubos utilizados.
- cuanto más cortos sean los tubos utilizados.
- cuanta menos pérdida de presión causen los accesorios conectados

Estimado cliente,



antes da primeira utilização deste aparelho leia o presente manual de instruções e proceda conforme o mesmo. Guarde estas instruções de serviço para uso posterior ou para o seguinte proprietário.

Utilização conforme as disposições

Este aparelho foi desenvolvido para o uso privado e não foi concebido para sustentar as necessidades de uma utilização industrial.

O fabricante não se responsabiliza por danos provenientes do uso impróprio ou incorrecto deste aparelho.

Este aparelho foi especialmente concebido para os trabalhos de drenagem em situações de inundação, mas também para bombear líquidos entre recipientes ou para fora de recipientes, para a extracção de água proveniente de poços, bem como, para a evacuação de água em navios e iates, desde que se trate de água doce.

Líquidos de transporte permitidos:

SCP 5000 (bomba de água limpa)

- Água com um grau de poluição até uma dimensão granular de 5mm
- Água de piscina (partindo do princípio de uma dosagem exacta dos aditivos necessários)
- Barrela

SDP 5000 (bomba de água não potável)

- Água com um grau de poluição até uma dimensão granular de 20mm
- todos os líquidos da bomba SCP 5000

Atenção

O aparelho não é adequado para um funcionamento ininterrupto (p. ex. operação de recirculação permanente num lago) ou para uma instalação estacionária (p. ex. instalação de elevação, bomba de fonte de água). Não podem ser transportados líquidos corrosivos, facilmente inflamáveis ou explosivos (p. ex. gasolina, petróleo, nitro diluído), massas lubrificantes, óleos, água salgada e efluentes de lavados e água enlamada, que apresenta menor capacidade de fluidez que água. A temperatura do líquido transportado não pode exceder os 35°C.

Protecção do meio-ambiente



Os materiais de embalagem são recicláveis. Não coloque as embalagens no lixo

doméstico, envie-as para uma unidade de reciclagem.



Os aparelhos velhos contêm materiais preciosos e recicláveis e deverão ser reutilizados. Por isso, elimine os aparelhos velhos através de sistemas de recolha de lixo adequados.

Garantia

Em cada país vigem as respectivas condições de garantia estabelecidas pelas nossas Empresas de Comercialização. Eventuais avarias no aparelho durante o período de garantia serão reparadas, sem encargos para o cliente, desde que se trate dum defeito de material ou de fabricação. Em caso de garantia, dirija-se, munido do documento de compra, ao seu revendedor ou ao Serviço Técnico mais próximo.

Avisos de segurança

- Antes de qualquer utilização do aparelho, verifique se o cabo de ligação e a ficha de rede não apresentam quaisquer danos. O cabo de ligação danificado tem que ser imediatamente substituído pelos nossos Serviços Técnicos ou por um electricista autorizado.
- Todas as ligações eléctricas devem ser instaladas em locais seguros contra inundação.
- Os cabos de extensão não apropriados podem ser perigosos. Utilize ao ar livre unicamente cabos de extensão com uma secção transversal suficiente e devidamente homologados e marcados.

As fichas e os acoplamentos do cabo de extensão utilizado têm que ser protegidos contra salpicos de água.

- Não utilizar o cabo de rede e o cabo do interruptor de nível para transportar ou fixar o aparelho.
- Para desligar o aparelho da rede, não puxe no cabo eléctrico, mas sim na ficha.
- Não entale o cabo de ligação à rede nem o passe sobre arestas vivas.
- A tensão indicada na placa sinalética deve corresponder à tensão da fonte eléctrica.
- De modo a evitar riscos, as reparações e a montagem de peças sobressalentes só podem ser efectuadas pelo serviço de assistência autorizado.

- Ter atenção aos dispositivos de protecção eléctricos:

Durante a drenagem de piscinas, lagos e fontes de água de jardim, as bombas submersíveis só podem ser operadas com um disjuntor para corrente de defeito, cuja corrente de defeito não pode ser superior a máx. 30mA. A bomba não pode ser operada com pessoas na piscina ou no lago de jardim.

Por motivos de segurança recomendamos, regra geral, que o aparelho seja operado com um disjuntor para corrente de defeito (máx. 30mA).

A ligação eléctrica do aparelho só pode ser realizada por um técnico electricista. As prescrições nacionais em vigor devem ser respeitadas!

Na Áustria as bombas que são utilizadas em piscinas e em jardins de lago e que estão equipadas com um cabo de ligação fixo devem ser alimentadas, segundo ÖVE B/EN 60555 Parte 1 até 3, por um transformador testado pela ÖVE, onde a tensão nominal não pode exceder secundariamente 230V. *Este aparelho não foi concebido para ser utilizado por pessoas (incluindo crianças) com capacidades físicas, sensoriais e psíquicas reduzidas ou por pessoas com falta de experiência ou conhecimentos, excepto se estas forem supervisionadas por uma pessoa responsável pela sua segurança ou receberem as necessárias instruções sobre como utilizar o aparelho. As crianças devem ser supervisionadas, de modo a assegurar que não brinquem com o aparelho.*

Colocação em funcionamento

Antes de proceder à colocação em funcionamento é importante ler os avisos de segurança! Tenha ainda em atenção que o autocolante "Placa de tipo" não pode ser removido da bomba. Após remoção do autocolante não é oferecida mais nenhuma garantia para a estanqueidade da bomba.

Descrição da máquina

- 1 Cabo de ligação à rede com ficha
- 2 Interruptor de nível
- 3 Punho de transporte
- 4 Ligação de mangueira 1"(25,4mm) com vedante plano

Preparação

Figura A

- ➔ Enroscar a ligação de mangueira na bomba e ter em atenção que o vedante plano esteja montado com a ligação de mangueira.

Aviso

Quanto mais curto for o comprimento do tubo, maior é a capacidade de débito.

- ➔ Deslocar a mangueira sobre a ligação da mangueira e fixar com uma braçadeira adequada
- ➔ No funcionamento automático, a altura de comutação está predefinida pelo comprimento do cabo do interruptor de nível.

Figura B

- ➔ Alinhar o interruptor de nível para cima (cabo para baixo) em caso de operação manual. Conselho: Passar o cabo do interruptor de nível pelo punho de transporte e posicionar o interruptor de nível conforme ilustrado.

Figura C

- ➔ Posicionar a bomba de modo seguro, sobre uma superfície sólida, dentro do líquido que pretende transportar ou mergulhar a mesma com um cabo ou corda presa no manípulo de suporte.

A zona de aspiração não pode ser parcial ou totalmente bloqueada por sujidade.

Funcionamento

Para que a bomba aspire automaticamente, o nível mínimo do líquido deve ser de, pelo menos, 3 cm (SCP 5000) ou 8 cm (SDP 5000).

- ➔ Ligue a ficha de rede à tomada de corrente.

Operação automática

Na operação automática o processo de bombagem é comandado automaticamente pelo interruptor de nível. Assim que o nível do líquido atingir uma determinada altura, a bomba liga.

Se o nível do líquido baixar até um determinado nível, a bomba desliga.

O desbloqueio dos movimentos do interruptor de nível tem de ser assegurado.

Operação manual

Na operação manual a bomba fica sempre ligada.

Aviso:

o funcionamento a seco resulta em maior desgaste. Monitorize a bomba sempre que a operar em modo manual. No funcionamento a seco, desligar a bomba dentro de 3 minutos.

Desligar o aparelho

- Lavar a bomba com água limpa após cada utilização.
Especialmente após o transporte de água com cloro ou outros líquidos que depositem restos.

Aviso

Sujidade pode depositar-se e provocar maus funcionamentos.

- Puxar a ficha de rede da tomada.

Conservação, manutenção

Manutenção

O aparelho está isento de manutenção.

Armazenamento

- Guardar a máquina num local ao abrigo do gelo.

Declaração CE

Declaramos que a máquina a seguir designada corresponde às exigências de segurança e de saúde básicas estabelecidas nas Directivas CE por quanto concerne à sua concepção e ao tipo de construção assim como na versão lançada no mercado. Se houver qualquer modificação na máquina sem o nosso consentimento prévio, a presente declaração perderá a validade.

Produto: Bomba

Tipo: 1 645-xxx

Respectivas Directrizes da CE

98/37/CE

2006/95CE

2004/108/CE

Normas harmonizadas aplicadas

EN 55014-1: 2006

EN 55014-2: 1997 + A1: 2001

EN 60335-1

EN 60335-2-41

EN 61000-3-2: 2000 + A2: 2005

EN 61000-3-3: 1995 + A1: 2001 + A2: 2005

Os abaixo assinados têm procuração para agirem e representarem a gerência.

H. Jenner
CEO

S. Reiser
Head of Approbation

Alfred Kärcher GmbH & Co. KG

Alfred-Kärcher-Str. 28 - 40

D - 71364 Winnenden

Tel.: +49 7195 14-0

Fax: +49 7195 14-2212

Acessórios especiais

As figuras dos acessórios especiais mencionados a seguir são indicadas na página 4 destas instruções.

6.997-346.0	Mangueira de aspiração a metro 1" (25,4mm) 25m	Mangueira em espiral resistente ao vácuo para recortar comprimentos individuais de mangueiras.
6.997-359.0	Peça de ligação da mangueira G1 (33,3mm) incl. válvula de retenção	Adequada para mangueiras 3/4" (19mm) ou 1"(25,4mm). Com rosca de ligação G1 (33,3mm). Inserir a válvula de retenção em detrimento do vedante plano, de modo a evitar o refluxo da água para dentro da bomba.

Ajuda em caso de avarias

Atenção

De modo a evitar riscos, as reparações e a montagem de peças sobressalentes só podem ser efectuadas pelo serviço de assistência autorizado.

Avaria	Causa	Eliminação da avaria
A bomba trabalha mas não transporta o líquido	Ar na bomba	Retirar e voltar a inserir a ficha de rede da bomba várias vezes, até esta aspirar líquido
	Zona de aspiração entupida	Puxar a ficha de rede e limpar a zona de aspiração
	(apenas na operação manual) nível da água abaixo do nível mínimo	Se possível, mergulhar a bomba numa posição mais baixa no líquido de transporte e proceder conforme indicado no capítulo Preparação (operação automática)
A bomba não entra em funcionamento ou pára inadvertidamente	Interrupção da alimentação eléctrica	Controlar os fusíveis e as ligações eléctricas
	O interruptor térmico desligou a bomba devido ao sobreaquecimento	Puxar a ficha de rede, deixar a bomba arrefecer, limpar a zona de aspiração, evitar o funcionamento a seco
	Obstrução da zona de aspiração por partículas de sujidade	Puxar a ficha de rede e limpar a zona de aspiração
	O interruptor de nível pára a bomba	Verificar a posição do interruptor de nível
Redução do rendimento de transporte (alimentação)	Zona de aspiração entupida	Puxar a ficha de rede e limpar a zona de aspiração
Potência de transporte muito baixa	A capacidade de débito da bomba depende da altura de débito, do diâmetro e comprimento do tubo.	Ter atenção à altura máxima de débito (ver dados técnicos), e utilizar eventualmente um tubo com outro diâmetro e comprimento.

Dados técnicos

		SCP 5000	SDP 5000
Tensão	V	230 - 240	230 - 240
Tipo de corrente	Hz	50	50
Potência P _{nom}	W	220	250
Quantidade máxima de transporte	l/h	5000	5000
Pressão máx.	MPa (bars)	0,05 (0,5)	0,05 (0,5)
Máx. altura de transporte	m	5	5
Máx. profundidade de imersão	m	8	8
Máx. dimensão granular das partículas de sujidade transportáveis	mm	5	20
Peso	kg	3,8	4,0

Reservados os direitos a alterações técnicas!

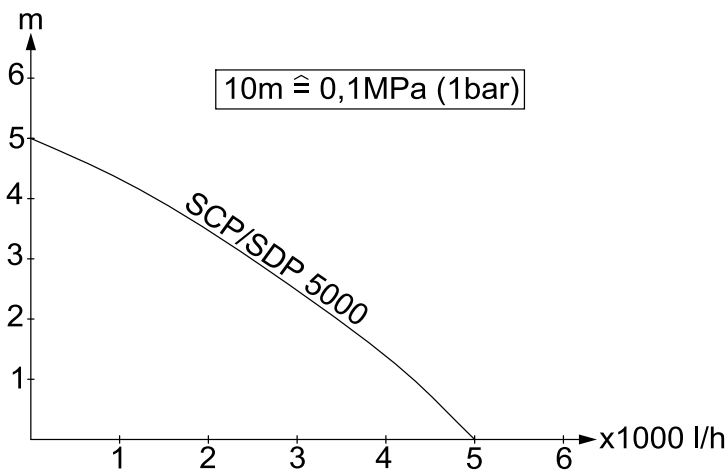

O possível volume de débito é maior:

- Quanto menor for a altura de aspiração e de débito
- Quanto maior for o diâmetro das magueiras utilizadas
- Quanto mais curtas forem as mangueiras utilizadas
- Quanto menor perda de pressão for provocada pelos acessórios conectados

Kære kunde



Læs denne brugsanvisning før første gangs brug af apparater og følg anvisningerne. Gem brugsanvisningen til senere brug eller til senere ejere.

Bestemmelsesmæssig anvendelse

Denne maskine blev udviklet til privat brug og er ikke beregnet til erhvervmæssig brug. Producenten garanterer ikke for eventuelle skader som blev forårsaget af ikke bestemmelsesmæssigt brug eller ukorrekt betjening af apparatet.

Maskinen er primært beregnet til dræning ved oversvømmelse, men også til om- og udpumpning af beholder, til udtagelse af vand fra brønde og skakter, som også til dræning af både og lystbåde, såfremt det handler sig om ferskvand.

Godkendte transportvæsker:

SCP 5000 (klarvandspumpe)

- Vand med en tilsmudsningsgrad op til kornstørrelse 5mm
- Svømmehalsvand (bestemmelsesmæssig dosering af additiver forudsat)
- Sæbevand

SDP 5000 (snavs vandpumpe)

- Vand med en tilsmudsningsgrad op til kornstørrelse 20mm
- alle transportvæsker af pumpe SCP 5000

OBS

Maskinen er ikke beregnet til permanent pumpefunktion (f.eks. til permanent cirkulation i dammen) eller til stationær installation (f.eks. løfteanlæg, springvandspumpe). Der må ikke transporteres ætsende, let brændbare eller eksplosive stoffer (f.eks. benzin, petroleum, nitro-fortyndingsvæske), fedtstoffer, olie, saltvand og kloakvand fra toiletanlæg som også tilslammet vand der ikke flyder. Temperaturen af de transporterede væsker må ikke overstige 35°C.

Miljøbeskyttelse



Emballagen kan genbruges. Smid ikke emballagen ud sammen med det almindelige husholdningsaffald, men aflever den til genbrug.



Udtjente apparater indeholder værdifulde materialer, der kan og bør afleveres til genbrug. Aflever derfor udtjente apparater på en genbrugsstation eller lignende.

Garanti

I de enkelte lande gælder de af vore forhandlere fastlagte garantibetingelser. Eventuelle fejl på apparatet afhjælpes gratis inden for garantien, såfremt fejlen kan tilskrives en materiale- eller produktionsfejl. Hvis De ønsker at gøre garanti- en gældende, bedes De henvende Dem til Deres forhandler eller nærmeste kundeservice medbringende kvittering for købet.

Sikkerhedsanvisninger

- Kontroller altid tilslutningsledningen og netstikket for skader, før højtryksrenseren tages i brug. En beskadiget tilslutningsledning skal udskiftes af en autoriseret kundeserviceafdeling/el-installatør med det samme.
- Alle el-stikforbindelser skal anbringes i områder der ikke kan overskyldes.
- Uegnede forlængerledninger kan være farlige. Berynt udelukkende hertil godkendte og mærkede forlængerledninger med et tilstrækkeligt stort ledningstværsnit ved udenørs brug.
Den anvendte forlængerlednings stik og tilkobling skal være vandtæt.
- Tilslutningskablet og niveauelementets kabel må ikke bruges til at transportere eller fastgøre maskinen.
- Træk i stikken og ikke i ledningen for at fjerne apparatet fra strømforsyningen.
- Træk tilslutningskablet ikke over skarpe kanter og sørg for at kablet ikke klemmes ind.
- Den angivne spænding på typeskiltet skal stemme overens med strømforsyningens spænding.
- For at undgå truende farer, må reparationer og udskiftning af reservedele på maskinen kun gennemføres af en godkendt kundeservice.

- Bemærk el-beskyttelsesindretninger:
Ved udpumpning af svømmebassiner, damme og springvand må dykpumper kun anvendes over en fejlstrøm-beskyttelseskontakt med en nominal fejlstrøm på max. 30mA. Hvis der er personer i svømmebassinet eller dammen må pumpen ikke anvendes.

Af sikkerhedsgrunde anbefaler vi principielt at maskinen anvendes over en fejlstrøm-beskyttelseskontakt (max. 30mA).

El-tilslutningen af maskinen må kun gennemføres af en el-installatør. De nationale bestemmelser skal overholdes!

I Østrig skal pumper, som bruges i svømmebassiner og damme og som er udstyret med en fast tilslutningsledning, ifølge ÖVE B/EN 60555 part 1 til 3 fødes via en ÖVE-afprøvet isoleringstransformer, hvorved netspændingen sekundært ikke må overskride 230V.

Dette apparat er ikke beregnet til brug af personer (inklusive børn) med indskrænkede fysiske, sensoriske eller åndelige evner eller som ikke har erfaringer med brugen og/eller kendskab til brugen, med mindre de er under opsyn af en person som er ansvarligt for deres sikkerhed eller blev anvist i brugen af apparatet. Børn skal være under opsyn for at sørge for, at de ikke leger med apparatet.

lbrugtagning

Før pumpen tages i brug, skal sikkerhedsanvisningerne overholdes!

Tag venligst stadig højde for at klistermærket „Typeskilt“ under ingen omstændighed må fjernes fra pumpen. Efter fjernelsen af klistermærket gives der ikke længere garanti for pumpens tæthed.

Beskrivelse af apparat

- 1 Nettleilslutningskabel med stik
- 2 Niveauelement
- 3 Bæregreb
- 4 Slangetilslutning "1" (25,4mm) med fladtætning.

Forberedelse

Figur A

- Skru slangetilslutningen på pumpen og hold øje med, at faldtætningen er monteret i slangetilslutningen.

OBS

Jo kortere slangens længde er, desto større er transportkapaciteten.

- Skub slangen på slangetilslutningen og fastgør den med en egnet slangebøjle
- I automatikdrift er koblingshøjden allerede programmeret via længden af niveaueafbryderens kabel.

Figur B

- Ved manuel drift skal niveaueafbryderen justeres opad (kablet nedad). Tip: Skub niveaueafbryderens kabel som sløjfe igennem håndtaget og placer niveaueafbryderen som vist på figuren.

Figur C

- Opstil pumpen sikkert i transportvæsken eller dyk den ind igennem et tov som er fastgjort på grebet.

Indsugningsområdet må ikke helt eller delvis blokeres af forureninger.

Drift

For at pumpen selvstændigt kan suge, skal væskestanden være mindst 3 cm (SCP 5000), hhv. 8 cm (SDP 5000).

- Sæt netstikket i en stikdåse.

Automatisk drift

I automatisk drift styrer niveauelementet pumpningen automatisk. Hvis væskestanden opnår en bestemt højde, afbrydes pumpen. Hvis væskestanden synker på et bestemt niveau, afbrydes pumpen. Niveauelementets bevægelsesfrihed skal garanteres.

Manuel drift

I manuel drift er pumpen altid tændt.

Bemærk:

Tørkørsel fører til forøget slidtage, i manuel drift må pumpen ikke køre uden opsyn. Ved tørkørsel skal pumpen afbrydes indenfor 3 minutter.

Efter brug

- Efter hver brug skal pumpen skyldes med klart vand.
Især efter transporten af klorholdigt vand eller andre væsker, som efterlader rester.

OBS

Tilsmudsninger kann danne aflejringer og føre til funktionsfejl.

- Træk netstikket ud af stikkontakten.

Pleje, vedligeholdelse

Vedligeholdelse

Højtryksrensere er vedligeholdelsesfri.

Opbevaring

- Maskinen opbevares et frostfrit sted.

Overensstemmelseserklæring

Hermed erklærer vi, at den nedenfor nævnte maskine i design og konstruktion og i den af os i handlen bragte udgave overholder de gældende grundlæggende sikkerheds- og sundhedskrav i EF-direktiverne. Ved ændringer af maskinen, der foretages uden forudgående aftale med os, mister denne erklæring sin gyldighed.

Produkt: Pumpe
Type: 1 645-xxx
Gældende EF-direktiver
98/37/EF
2006/95/EF
2004/108/EF

Anvendte harmoniserede standarder

EN 55014-1: 2006
EN 55014-2: 1997 + A1: 2001
EN 60335-1
EN 60335-2-41
EN 61000-3-2: 2000 + A2: 2005
EN 61000-3-3: 1995 + A1: 2001 + A2: 2005

Undertegnede handler på vegne af og med fuldmagt fra ledelsen.



H. Jenner
CEO



S. Reiser
Head of Approbation

Alfred Kärcher GmbH & Co. KG
Alfred-Kärcher-Str. 28 - 40
D - 71364 Winnenden
Tlf.: +49 7195 14-0
Fax: +49 7195 14-2212

Ekstratilbehør

Figurene til det efterfølgende listede ekstratilbehør findes på side 4 i denne vejledning.

6.997-346.0	Sugeslange metervare 1"(25,4mm) 25m	Vakuumfast spiralslange til tilskæring af individuelle slangelængder.
6.997-359.0	Pumpetilslutningsstykk G1 (33,3mm) inkl. kontraventil	Passende til 3/4" (19mm) eller 1"(25,4mm) slanger. Med G1" (33,3mm) tilslutningsgevind. Sæt kontraventilen i i stedet for fladtætningen for at reducere vandets returnering ind i pumpen.

Hjælp ved fejl

⚠ OBS

For at undgå truende farer, må reparationer og udskiftning af reservedele på maskinen kun gennemføres af en godkendt kundeservice.

Fejl	Årsag	Afhjælpning
Pumpen kører men transporterer ikke	Luft i pumpen	Pumpens stik skal flere gang sættes i og trækkes ud indtil væske suges ind.
	Indsugningsområdet tilstoppet	Træk stikket og rengør indsugningsområdet
	(kun ved manuel drift) vandspejl under minimum vandstand	Om muligt, dyk pumpen dybere ind i transportvæsken eller gå frem som forklaret i kapitel Forberedelse (automatisk drift).
Pumpen starter ikke eller standser pludseligt under driften	Strømforsyningen afbrudt	Kontroller sikringer og el-forbindelser
	Termokontakten har afbrudt pumpen på grund af overophedning	Træk stikket, pumpen skal køles ned, rengør indsugningsområdet, tørkørsel skal forhindres
	Snavspartikler sidder fast i indsugningsområdet	Træk stikket og rengør indsugningsområdet
	Niveauelementet standser pumpen	Kontroller niveauelementets position
Transportkapaciteten reduceres	Indsugningsområdet tilstoppet	Træk stikket og rengør indsugningsområdet
Transportkapacitet for lav	Pumpens transportkapacitet er afhængigt af transporthøjden, slanges diameter og slanges længde	Tag højde for den max. transporthøjde, se tekniske data, vælg evt. en anden diameter eller en anden længde til slangen

Tekniske data

		SCP 5000	SDP 5000
Spænding	V	230 - 240	230 - 240
Strømtype	Hz	50	50
Ydelse P _{nom.}	W	220	250
Max. transportkapacitet	l/h	5000	5000
Max. tryk	MPa (bars)	0,05 (0,5)	0,05 (0,5)
Max. transporthøjde	m	5	5
Max. dykdybde	m	8	8
Max. kornstørrelse af transporterbare snavspartikler	mm	5	20
Vægt	kg	3,8	4,0

Forbehold for tekniske ændringer!

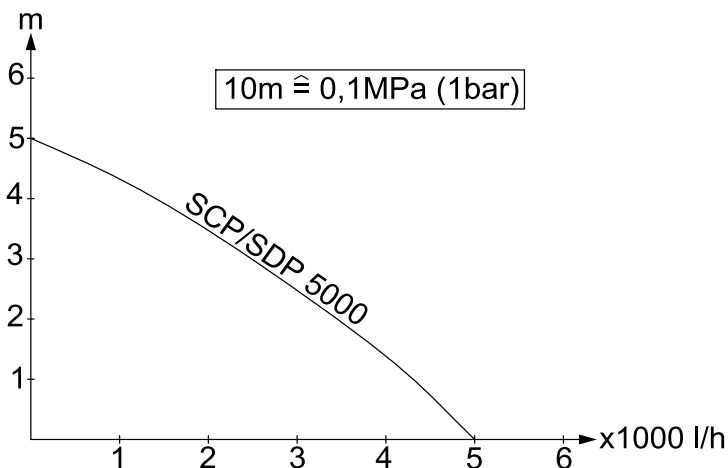

Den mulige transportkapacitet er større:

- jo ringere opsugnings- og transporthøjden er
- jo større diameteren af de brugte slanger er
- desto kortere de brugte slanger er
- jo ringere tryk forårsager det tilsluttede tilbehør

Kjære kunde,



Les denne bruksveiledningen før apparatet tas i bruk første gang, og følg anvisningene. Oppbevar denne bruksveiledningen til senere bruk eller for annen eier.

Forskriftsmessig bruk

Dette apparatet er utviklet for privat bruk og er ikke forberedt for kravene som stilles i kommersiell bruk.

Produsenten er ikke ansvarlig for eventuelle skader forårsaket av ikke-tiltenkt eller feil bruk.

Maskinen er hovedsaklig ment for vannpumping ved oversvømmelser, men også for å fylle/tømme beholdere, for å pumpe vann fra brønner og sjakter, så vel som tømning av skip og båter, så lenge det dreier seg om ferskvann.

Tillatte matevæsker:

SCP 5000 (rentvannspumpe)

- Vann med tilsmussing med kornstørrelse inntil 5 mm
- Vann fra svømmebasseng (forutsetter korrekt bruk av tilsetningsmidler)
- Vaskevann

SDP 5000 (smussvannpumpe)

- Vann med tilsmussing med kornstørrelse inntil 20mm
- alle matevæsker som pumpen SCP 5000

Forsiktig

Apparatet er ikke egnet for uavbrutt pumpe-drift (f.eks. fast sirkulasjon i en dam) eller som stasjonær installasjon (f.eks. som heveanlegg).

Pumpen må ikke brukes til etsende, lett brennbare eller eksplosive stoffer (som f.eks. bensin, petroleum, nitratgjødsel), fett, olje, saltvann eller avløpsvann fra toalettanlegg og tilslammet vann som har lavere viskositet enn rent vann. Temperatur på væsker som pumpes må ikke være over 35°C.

Miljøvern



Materialet i emballasjen kan resirkuleres. Ikke kast emballasjen i husholdningsavfallet, men lever den inn til resirkulering.



Gamle maskiner inneholder verdifulle materialer som kan resirkuleres. Disse bør leveres inn til gjenvinning. Gamle maskiner skal derfor avhendes i egnede innsamlingsystemer.

Garanti

Vår ansvarlige salgsorganisasjon for det enkelte land har utgitt garantibetingelsene som gjelder i det aktuelle landet. Eventuelle feil på maskinen blir reparert gratis i garantitiden dersom disse kan føres tilbake til material- eller produksjonsfeil. Ved behov for garantireparasjoner, vennligst henvend deg med kjøpskvitteringen til din forhandler eller nærmeste autoriserte kundeservice.

Sikkerhetsanvisninger

- Kontroller strømledningen og støpselet for skader hver gang høytrykksvaskeren skal brukes. En skadet strømledning må skiftes ut umiddelbart hos autorisert kundeservice eller autorisert elektriker.
- Alle elektriske tilkoblinger skal gjøres på sted som er sikkert mot oversvømmelse.
- Uegnede skjøteledninger kan være farlige. Ved utendørs bruk må det anvendes skjøteledninger som er godkjent for dette og merket etter gjeldende regler, og som har tilstrekkelig ledningstverrsnitt. Hvis det brukes skjøteledning må støpsel og kobling for denne være sprutesikre.
- Strømkabelen og kabelen for nivåbryteren skal ikke brukes for å transportere eller feste apparatet.
- Trekk i støpselet, ikke i nettkabelen når du skal koble maskinen fra nettet.
- Ikke trekk nettkabelen over skarpe kanter, og ikke klem den fast.
- Den angitte spenningen på typeskiltet må stemme overens med spenningen i stikkontakten.
- For å unngå farer skal reparasjon og skifte av reservedeler på maskinen kun utføres av autorisert kundeservice.
- Pass på elektriske beskyttelsesinnretninger: Ved tømning av svømmebasseng, hagedammer og springvann skal senkepumper kun brukes med en overspenningsbryter med en nominell strømfeil på maks. 30 mA. Dersom det befinner seg personer i svømmebassengtet eller i hagedammen, skal pumpen ikke benyttes. Av sikkerhetsgrunner anbefaler vi i utgangspunktet at apparatet drives via en overspenningsbryter (maks. 300 mA).

Elektrisk tilkobling skal kun foretas av fagutdannet elektriker. De gjeldende nasjonale regler skal absolutt overholdes!

I Østerrike må pumper til bruk i svømmebasseng og hagedammer som er utstyrt med fast tilkoblingsledning, i henhold til ÖVE B/EN 60555 del 1 til 3 mates via en ÖVE-godkjent skilletransformator slik at den sekundære nominelle spenningen ikke kan overstige 230V.

Dette apparatet er ikke egnet for bruk av personer (inkludert barn) med reduserte fysiske, sensoriske eller sjelelige evner. Det skal heller ikke benyttes dersom brukeren mangler erfaring og/eller kunnskap. Slike personer skal kun bruke apparatet under oppsyn av en ansvarlig person som skal sørge for sikkerheten, eller som kan gi informasjon om bruken. Barn skal holdes under oppsyn ved bruk av apparatet, for å sikre at de ikke leker med det.

Igangsetting

Før pumpen tas i bruk skal sikkerhetsanvisningene ubetinget følges!

Vennligst pass også på at etiketten med "Merkeplate" ikke fjernes fra pumpen. Dersom etiketten fjernes gis det ikke lenger noen garanti for at pumpen er tetthet.

Beskrivelse av apparatet

- 1 Nettkabel med plugg
- 2 Nivåbryter
- 3 Bærehåndtak
- 4 Slangekobling 1" (25,4 mm) med flatpakning.

Forberedelse

Figur A

- ➔ Skru slangekoblingen på pumpen og pass da på at den flate pakningen er montert i slangekoblingen.

Bemerk

Jo kortere slangelengde, desto høyere pumpeeffekt.

- ➔ Skyv slangen inn på slangekoblingen og fest med egnet slangeklemme
- ➔ I automatisk drift er koblingshøyden allerede definert av lengden av nivåkoblingskabelen.

Figur B

- ➔ VEd manuell drift rett inn nivåbryteren oppover (med kabelen ned). Tips: Kabel på nivåbryter skyves som en sløyfe gjennom bærehåndtaket og nivåbryter plasseres som vist.

Figur C

- ➔ Pumpe settes stabilt på fast grunn i væsken, eller senkes under med forankring i et tau i bærehåndtaket.

Sugeområdet må ikke kunne blokkeres helt eller delvis av forurensninger.

Drift

Da pumpen suger på egenhånd må væskenivået være minst 3 cm (SCP 5000) eller 8 cm (SDP 5000).

- ➔ Sett støpselet i stikkkontakten.

Automatisk drift

Ved automatiskdrift styrer nivåbryteren pumpen automatisk. Når væskenivået når en viss høyde vil pumpen kobles inn.

Dersom væskenivået synker til et bestemt nivå vil pumpen kobles ut.

Bevegelsesfriheten for nivåbryteren må være sikret.

Manuell drift

Ved manuell drift er pumpen hele tiden på.

Merk:

Tørrkjøring gir økt slitasje, pumpen må være under konstant oppsyn ved manuell drift. Ved tørrkjøring må pumpen slås av innen 3 minutter.

Etter bruk

- ➔ Pumpe skylles med rent vann etter hver bruk.
Spesielt etter pumping av klorholdig vann eller andre væsker som etterlater utfall.

Bemerk

Smuss kan avlagre seg og føre til funksjonsfeil.

- ➔ Trekk ut støpselet fra stikkontakten.

Pleie, vedlikehold

Vedlikehold

Høytrykksvaskeren er vedlikeholdsfri.

Lagring

- ➔ Lagre apparatet på et frostfritt sted.

CE-erklæring

Vi erklærer hermed at maskinen angitt nedenfor oppfyller de grunnleggende sikkerhets- og helsekravene i de relevante EF-direktivene, med hensyn til både design, konstruksjon og type markedsført av oss. Ved endringer på maskinen som er utført uten vårt samtykke, mister denne erklæringen sin gyldighet.

Produkt: Pumpe
Type: 1 645-xxx
Relevante EU-direktiver
98/37/EF
2006/95/EF
2004/108/EF

Anvendte overensstemmende normer

EN 55014-1: 2006
EN 55014-2: 1997 + A1: 2001
EN 60335-1
EN 60335-2-41
EN 61000-3-2: 2000 + A2: 2005
EN 61000-3-3: 1995 + A1: 2001 + A2: 2005

De undertegnede handler på oppdrag fra, og med fullmakt fra selskapsledelsen.



H. Jenner
CEO



S. Reiser
Head of Approbation

Alfred Kärcher GmbH & Co. KG
Alfred-Kärcher-Str. 28 - 40
D - 71364 Winnenden
Tlf: +49 7195 14-0
Faks: +49 7195 14-2212

Tilleggsutstyr

Figurene til det etterfølgende spesialtilbehøret finner du på side 4 i denne bruksanvisningen.

6.997-346.0	Sugeslange meterwa- re 1"(25,4mm) 25m	Vakuumfast for tilkapping av individuelle sugeslanger.
6.997-359.0	Pumpetilkobling G1 (33,3mm) incl. Tilbake- slagsventil	Passende for 3/4" (19mm) eller 1"(25,4mm) slange. Med G1(33,3mm) tilkoblingsgjenger. Sett inn tilbakeslagsventil i stedet for flatpakning for å forhindre tilbakestrømning av vann til pumpen.

Feilretting

Forsiktig

For å unngå farer skal reparasjon og skifte av reservedeler på maskinen kun utføres av autorisert kundeservice.

Feil	Årsak	Retting
Pumpe går ikke eller mater ikke	Luft i pumpen	Trekk støpselet på pumpen ut og inn flere ganger til den suger væske.
	Innsugingsområde tilstoppet	Trekk ut støpselet og rengjør innsugingsområdet
	(kun ved manuell drift) Vannspeil under laveste vannivå	Pumpen settes om mulig dypere i væsken, eller gå frem som beskrevet i kapittelet Forberedelser (Automatisk drift)
Pumpen starter ikke eller stopper plutselig under drift	Avbrutt strømforsyning	Kontroller sikringer og elektriske tilkoblinger
	Termobryteren har slått av pumpen på grunn av overopphetning.	Trekk ut støpselet, la pumpen kjøle seg av, rengjør innsugingsområdet, unngå tørrkjøring
	Smusspartikler inneklemt i innsugingsområdet	Trekk ut støpselet og rengjør innsugingsområdet
	Nivåbryteren stopper pumpen	Kontroller posisjon av nivåbryteren
Mateeffekten avtar	Innsugingsområde tilstoppet	Trekk ut støpselet og rengjør innsugingsområdet
Mateeffekt for liten	Pumppeffekt av pumpen er avhengig av pumpehøyde, slangediameter og slangelengde.	Ta hensyn til maks. pumpehøyde, se Tekiske data, endre eventuelt slangediameter eller velg annen slangelengde.

Tekniske data

		SCP 5000	SDP 5000
Spenning	V	230 - 240	230 - 240
Strømtype	Hz	50	50
Effekt P _{nominell}	W	220	250
Maks. matemengde	l/h	5000	5000
Maks. trykk	MPa (bars)	0,05 (0,5)	0,05 (0,5)
Maks. matehøyde	m	5	5
Maks. neddykkingsdybde	m	8	8
Maks. kornstørrelse av smusspartikler i væsken	mm	5	20
Vekt	kg	3,8	4,0

Det tas forbehold om tekniske endringer!

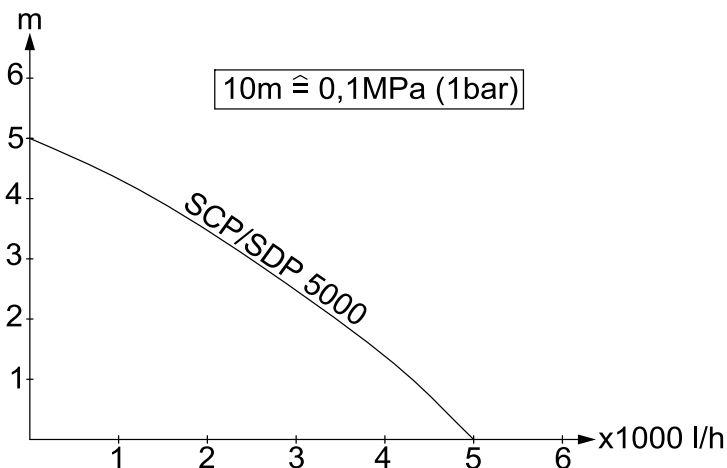

Mulig pumpevolum er desto større:

- desto lavere innsugings- og pumpehøyde er
- desto større diameter er på de anvendte slangene
- desto kortere de anvendte slangene er
- desto lavere trykktap det tilkoblede tilbehøret forårsaker

Bäste kund,



Läs denna bruksanvisning före första användning och följ anvisningarna noggrant. Denna bruksanvisning ska förvaras för senare användning eller lämnas vidare om maskinen byter ägare.

Ändamålsenlig användning

Denna produkt har konstruerats för privat användning och är ej avsedd för påfrestande, industriell användning.

Tillverkaren påtar sig inget ansvar för eventuella skador som uppkommer på grund av felaktig användning eller felaktig hantering.

Aggregatet är i första hand avsett för avtappning av vatten vid översvämningar men också för om- och urpumpning av behållare, för upphämtning av vatten ur brunnar och schakt, samt bortpumpning av vatten i båtar och yachter, förutssatt att det gäller sötvatten.

Godkända matningsvätskor:

SCP 5000 (renvattenpump)

- Vatten med nedsmutsningsgrad upp till kornstorlek 5mm
- Simbassängvatten (förutsätter korrekt dosering av additiv)
- Tvättlut

SDP 5000 (smutsvattenpump)

- Vatten med nedsmutsningsgrad upp till kornstorlek 20mm
- alla matningsvätskor för pump SCP 5000

Observera

Aggregatet är inte avsett att användas för oavbruten pumpning (t.ex. för att pumpa runt vatten i en damm) eller som stationär installation (t.ex. lyftaggregat, fontänpump).

Frätande, lätt brännbara eller explosiva substanser (t.ex. bensin, petroleum, nitrovätskor), fetter, oljor, saltvatten och avloppsvatten från toalettanläggningar och vatten som innehåller slam som har en lägre flytbarhet än vatten, får ej matas genom pumpen. Temperaturen i den transporterade vätskan får inte överskrida 35°C.

Miljöskydd



Emballagematerialen kan återvinnas. Kasta inte emballaget i hushållssoporna utan för dem till återvinning.



Skrotade aggregat innehåller återvinningsbara material som bör gå till åter-

vinning. Överlämna skrotade aggregat till ett lämpligt återvinningssystem.

Garanti

I respektive land gäller de garantivillkor som publicerats av våra auktoriserade distributörer. Eventuella fel på aggregatet repareras utan kostnad under förutsättning att det orsakats av ett material- eller tillverkningsfel. I frågor som gäller garantin ska du vända dig med kvitto till inköpsstället eller närmaste auktoriserade kundtjänst.

Säkerhetsanvisningar

- Kontrollera, före varje användningstillfälle, att nätkabeln och nätkontakten inte är skadade. Skadade nätkablar ska genast bytas ut av auktoriserad kundservice eller en utbildad elektriker.
 - Alla elektriska stickanslutningar skall placeras inom områden som inte riskerar att översvämmas.
 - Olämpliga förlängningskablar kan vara farliga. Använd endast tillåtna förlängningskablar utomhus, med motsvarande märkning och med tillräckligt tvärsnitt. Kontakter och kopplingar på använd förlängningskabel måste vara vattentäta.
 - Använd inte nätslutningskabeln och kabeln till nivåbrytaren för transport eller fastsättning av aggregatet.
 - Drag inte i kabeln utan i kontakten för att skilja apparaten från nätet.
 - Drag inte kabeln över vassa kanter och kläm inte ihop den.
 - Angiven spänning på typskylten måste stämma överens med vägguttagets spänning.
 - För att undvika risker får reparationer och reservdelsmontering endast utföras av auktoriserad kundservice.
 - Beakta elektriska skyddsanordningar: För utpumpning av bassänger, trädgårdsdammar och brunnar får endast dränkbara pumpar med jordfelsbrytare, utrustad med nominell felström på max. 30mA användas. När personer befinner sig i bassängen eller trädgårdsdammen får pumpen inte användas.
- Av säkerhetsskäl rekommenderar vi principiellt att pumpen används med jordfelsbrytare (max. 30mA).

Elanslutningar får endast utföras av elektriker. Nationella bestämmelser måste ovillkorligen beaktas!

I Österrike måste pumpar, som ska användas i bassänger och trädgårdsdammar, som är utrustade med fast anslutningsledning och enligt ÖVE B/EN 60555 del 1 till 3 matas via ÖVE-kontrollerad avskiljningstransformator varvid den nominella spänningen inte får överskrida 230V sekundärt

Denna apparat är ej avsedd att användas av personer (även barn) med begränsad fysisk, sensorisk eller mental färdighet eller av personer som saknar erfarenhet och/eller kunskande, såvida de inte övervakas av en person ansvarig för deras säkerhet eller har fått instruktioner av en sådan person hur apparaten ska användas. Barn ska hållas under uppsikt för att garantera att de inte leker med apparaten.

Idrifttagande

Säkerhetsanvisningarna måste ovillkorligen beaktas innan pumpen tas i bruk!

Beakta att även i fortsättningen får märket "Typskylt" absolut inte tas bort från pumpen. Om märket tas bort gäller inte garantin för pumpens täthet längre.

Beskrivning av aggregatet

- 1 Nätkabel med kontakt
- 2 Nivåbrytare
- 3 Bärhandtag
- 4 Slanganslutning 1"(25,4mm) med packning.

Förberedelser

Bild A

- Skruva fast slanganslutningen på pumpen och se till att packningen är monterad i slanganslutningen.

Observera

Ju kortare slang desto bättre matningseffekt.

- Skjut på slangen på slanganslutningen och fäst slangen med lämplig slangklämma
- Vid automatisk drift är inkopplingsnivån redan fördefinierad av längden hos nivåbrytarkabeln.

Bild B

- Rikta in nivåbrytare uppåt (kabel nedåt) vid manuell drift. Ett tips: Skjut kaben till nivåbrytaren som en slinga genom bärhandtaget och placera nivåbrytaren som bilden visar.

Bild C

- Placera pumpen stadigt på botten av i den vätska som ska pumpas, eller häng ner den i vätskan med en i handtaget fastsatt vajer. Insugningsområdet får inte vara helt eller delvis blockerat av smutspartiklar.

Drift

För att pumpen ska suga av egen kraft måste vätskenivån vara minst 3 cm (SCP 5000) alternativt 8 cm (SDP 5000).

- Anslut nätkontakt till vägguttag.

Automatisk drift

I automatisk drift styr nivåbrytaren pumpförloppet automatiskt. Om vätskenivån når en bestämd höjd, slås pumpen ifrån.

Om vätskenivån sjunker till en bestämd nivå, slås pumpen ifrån.

Nivåsensorns rörelsefrihet måste garanteras.

Manuell drift

I manuell drift är pumpen ständigt inkopplad.

Hänvisning:

Torrkörning leder till ökat slitage; lämna inte pumpen utan uppsikt vid manuell drift. Stäng av pumpen inom tre minuter vid torrkörning..

Avsluta driften

- Spola alltid igenom pumpen med rent vatten efter varje användning.
I synnerhet efter pumpning av klorhaltigt vatten eller andra västkor som efterlämnar restprodukter.

Observera

Smuts kan sätta fast och leda till störningar i funktionen.

- Dra ut nätkontakten ur vägguttaget.

Skötsel, underhåll

Underhåll

Aggregatet är underhållsfritt.

Förvaring

- Förvara pumpen på frostfri plats.

CE-försäkran

Härmed försäkras vi att nedanstående betecknade maskin i ändamål och konstruktion samt i den av oss levererade versionen motsvarar EU-direktivens tillämpliga grundläggande säkerhets- och hälsokrav. Vid ändringar på maskinen som inte har godkänts av oss blir denna överensstämmelseförklaring ogiltig.

Produkt: Pump
Typ: 1 645-xxx

Tillämpliga EU-direktiv
98/37/EG
2006/95/EG
2004/108/EG

Tillämpade harmoniserade normer

EN 55014-1: 2006
EN 55014-2: 1997 + A1: 2001
EN 60335-1
EN 60335-2-41
EN 61000-3-2: 2000 + A2: 2005
EN 61000-3-3: 1995 + A1: 2001 + A2: 2005

Undertecknade agerar på order av och med fullmakt från företagsledningen.



H. Jenner
CEO



S. Reiser
Head of Approbation

Alfred Kärcher GmbH & Co. KG
Alfred-Kärcher-Str. 28 - 40
D - 71364 Winnenden
Tel.: +49 7195 14-0
Fax: +49 7195 14-2212

Specialtillbehör

Bilderna på de följande beskrivna special tillbehören finns på sidan 4 i denna bruksanvisning.

6.997-346.0	Sugslang metervara 1/ 4"(25,4mm) 25m	Vakuumfast spiralslang som kan skäras till individuellt anpassade längder.
6.997-359.0	Pumpanslutnings- stycke G1 (33,3mm) inkl. Strypbackventil	Passar till 3/4"(19 mm) eller 1"(25,4 mm) slangar. Med G1(33,3mm) anslutningsgång. Använd en backventil i stället för en packning för att förhindra att vatten rinner tillbaka in i pumpen.

Åtgärder vid störningar

Observera

För att undvika risker får reparationer och reservdelsmontering endast utföras av auktoriserad kundservice.

Störning	Orsak	Åtgärd
Pumpen arbetar men transporterar inte	Luft i pumpen	Drag ur och sätt i pumpens nätkontakt flera gånger, tills vätska sugts in.
	Insugningsområde tilltäppt	Drag ur nätkontakten och rengör insugningsområdet
	(endast vid manuell drift) vattenmängd under lägsta vattennivå	Sänk, om detta är möjligt, ner pumpen djupare i den vätska som skall bearbetas eller följ instruktionerna i kapitlet Förbereda (automatisk drift).
Pump startar inte eller stannar plötsligt under drift	Avbrott i strömförsörjningen	Kontrollera säkringar och elanslutningar
	Termobrytare har stängt av pumpen på grund av överhettning.	Drag ur nätkontakt, låt pumpen kylas av, rengör insugningsområde, förhindra torrkörning
	Smutspartiklar fastklämda i insugningsområde	Drag ur nätkontakten och rengör insugningsområdet
	Nivåbrytare stoppar pumpen	Kontrollera nivåbrytarens position
Matningseffekt minskar	Insugningsområde tilltäppt	Drag ur nätkontakten och rengör insugningsområdet
Matningseffekt för låg	Pumpens matningseffekt är beroende av matningshöjden samt av slangens diameter och längd.	Beakta max. matningshöjd, se tekniska data och välj ev. en annan slangdiameter eller en annan slanglängd.

Tekniska data

		SCP 5000	SDP 5000
Spänning	V	230 - 240	230 - 240
Strömart	Hz	50	50
Effekt P _{nominell}	W	220	250
Max. matningsmängd	l/h	5000	5000
Max. tryck	MPa (bars)	0,05 (0,5)	0,05 (0,5)
Max. matningshöjd	m	5	5
Max. nedsänkingsdjup	m	8	8
Max. kornstorlek hos transporteringsbara smutspartiklar	mm	5	20
Vikt	kg	3,8	4,0

Med reservation för tekniska ändringar!

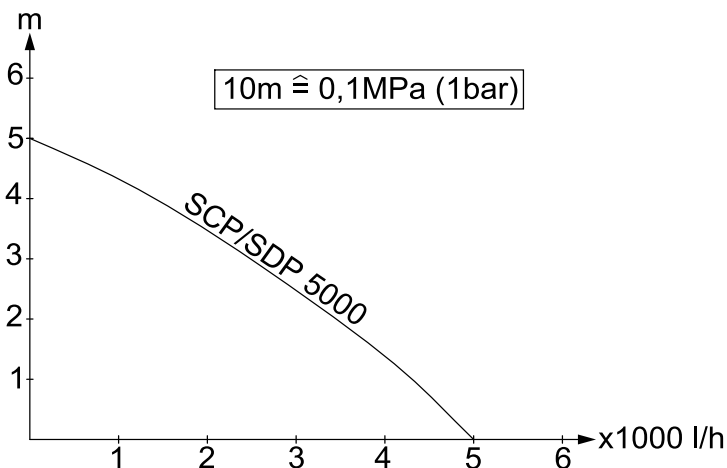

Den möjliga befordrade mängden är desto större:

- ju lägre insugnings- och transporthöjderna är
- ju större diameter slangarna har
- ju kortare slangarna är
- ju lägre tryckförluster de anslutna tillbehören orskar

Arvoisa asiakas,



Lue käyttöohje ennen laitteen ensimmäistä käyttöä ja toimi sen mukaan. Säilytä tämä käyttöohje myöhempää käyttöä tai myöhempää omistajaa varten.

Tarkoituksenmukainen käyttö

Tämä laite on suunniteltu yksityiskäyttöön eikä vastaa ammattikäyttöön tarkoituksia vaatimuksia.

Valmistaja ei vastaa mahdollisista vahingoista, jotka johtuvat ohjeidenvastaisesta tai väärästä käytöstä.

Laite on tarkoitettu etupäässä tulvavesien poispumppaamiseen, mutta se soveltuu myös säiliöiden siirto- ja tyhjennyspumppaamiseen, veden ottamiseen kaivoista ja kaivannoista sekä veneiden ja purjeverneiden tyhjentämiseen vedestä, kun kyseessä on makea vesi.

Sallitut pumpattavat nesteet:

SCP 5000 (kirkasvesipumppu)

- Vesi, jonka likaisuuden raekoko on maks. 5 mm
- Uima-allasvesi (edellyttäen määräystenmukaista lisäaineen annostelua)
- Pesulipeä

SDP 5000 (liikavesipumppu)

- Vesi, jonka likaisuuden raekoko on maks. 20 mm
- kaikki SCP 5000 -pumpun pumpattavat nesteet

Huomio

Laite ei sovellu jatkuvatoimiseen pumppaukseen (esim. lammen veden kierrättämiseen) tai kiinteään asennukseen (esim. vedennostolaitteistoon, suihkulähddepumpuksi).

Pumpulla ei saa pumpata syövyttäviä, helposti palavia eikä räjähdysalttiita aineita (esim. bensini, petrooli, nitro-ohenteet), rasvoja, öljyjä, suolavettä eikä WC-laitteistojen jätevesiä eikä sellaisia lietevesiä, joilla on huonommat virtausominaisuudet kuin puhtaalla vedellä. Pumpattavien nesteiden lämpötila ei saa ylittää 35°C.

Ympäristönsuojelu



Pakkausmateriaalit ovat kierrätettäviä. Älä käsittele pakkauksia kotitalousjätteenä, vaan toimita ne jätteiden kierrätykseen.



Käytetyt laitteet sisältävät arvokkaita kierrätettäviä materiaaleja, jotka tulisi toimittaa kierrätykseen. Tästä syystä toimita kuluneet laitteet vastaaviin keräilylaitoksiin.

Takuu

Kussakin maassa ovat voimassa valtuuttamamme myyntiorganisaation julkaisemat takuuehdot. Materiaali- ja valmistusvirheistä aiheutuvat virheet laitteessa korjaamme takuuajana maksutta. Takuutapauksessa ota yhteys ostotositteen kanssa jälleenmyyjään tai lähimpään valtuutettuun asiakaspalveluun.

Turvaohjeet

- Tarkasta aina ennen käyttöä, että liitosjohto ja virtapistoke ovat ehjät. Anna valtuutetun asiakaspalvelun/sähköalan ammattilaisen välittömästi vaihtaa vaurioitunut liitosjohto.
- Kaikki sähköiset pistokeliitännät on sijoitettava tulvimiselta suojassa olevalle alueelle.
- Sopimattomat jatkojohdot voivat olla vaarallisia. Käytä ulkona vain tarkoitukseen hyväksytyjä ja vastaavasti merkittyjä jatkojohtoja, joissa on riittävä johdon poikkileikkaus. Käytettävän jatkojohdon pistokkeen ja pistorasian on oltava roiskevesisuojattu.
- Älä käytä verkkoliitäntäkaapelia tai pinnantasokytkimen kaapelia laitteen kiinnittämiseen tai kiinnittämiseen.
- Kun irrotat laitteen sähköverkosta, vedä pistokkeesta, ei johdosta.
- Älä vedä verkkoliitäntäjohtoa terävien reunojen yli äläkä litistä sitä.
- Tyypikilvessä ilmoitetun jännitteen on oltava sama kuin jännitelähteen jännite.
- Vaaratilanteiden eliminoimiseksi, vain valtuutettu asiakaspalvelupiste saa korjata koneen ja vaihtaa sen varaosat.
- Huomioi sähköiset suojalaitteet: Uppopumppuja saa käyttää uima-altaita, puutarhalammikoita ja suihkulähteitä tyhjäksi pumpattaessa vain yhdessä vikavirtasuojakytkimen kanssa, jonka nimellisvikavirta on maks. 30 mA. Kun uima-altaassa tai puutarhalammassa on ihmisiä, pumppua ei saa käyttää. Suosittelemme turvallisuussyistä, että laitetta käytetään aina vikavirtasuojakytkimen (maks. 30 mA) kautta.

Vain sähköammattilainen saa tehdä laitteen sähköliitännän. Asiaa koskevia kansallisia määräyksiä on aina ehdottomasti noudatettava!

Itävallassa on, ÖVE B/EN 60555, osat 1 - 3 mukaisesti, uima-altaissa ja puutarhalammissa käytettäviä pumppuja, joissa on kiinteä sähköliitäntäjohto, syötettävä ÖVE-tarkastetun erotusmuuntajan välityksellä, tällöin toisiopuolen nimellisjännite ei saa ylitää 230V.

Tämä laite ei ole tarkoitettu sellaisten henkilöiden (lapset mukaan lukien) käytettäväksi, joiden fyysiset, sensorisia tai henkiset ominaisuudet ovat rajoittuneet tai, joilta puuttuu riittävä kokemus ja/tai riittävä tietämys, paitsi, jos he ovat heidän turvallisuudestaan vastaavan henkilön valvonnassa tai ovat saaneet häneltä ohjeistuksen koneen käyttämiseen. Lapsia pitäisi valvoa, jotta he eivät leikkisi koneen kanssa.

Käyttöönotto

Turvaohjeet on ehdottomasti luettava ennen pumpun käyttöönottoa!

Varmita, että "Tyypikilpi" -tarraa ei poisteta pumpusta. Tarran poistamisen jälkeen pumpun tiiviydellä ei ole enää takuuta.

Tyypikilpi

Laitekuvasu

- 1 Verkkoakaapeli ja pistoke
- 2 Pinnantasokytkin
- 3 Kantokahva
- 4 Lattatiivisteellä varustettu letkuliitäntä 1" (25,4mm)

Valmistelu

Kuva A

→ Letkuliitos ruuvataan pumppuun ja varmistetaan, että lattatiiviste on asennettu letkuliitokseen.

Ohje

Mitä lyhyempi letku on, sitä suurempi on pumppausteho.

→ Työnnä letku letkuliittimen päälle ja kiristä se sopivalla letkunkiristimellä

→ Automaattisessa käytössä pinnantasokytkimen kaapelin pituus määrittää jo kytkentäkorkeuden.

Kuva B

→ Suuntaa käsikäytössä pinnantasokytkin ylöspäin (kaapeli alaspäin). Vinkki: Kokoa pinnantasokytkimen kaapeli ja työnnä se kantokahvan läpi ja vie pinnantasokytkin esitettyyn kohtaan.

Kuva C

→ Aseta pumppu seisomaan tukevalle alustalle pumpattavan nesteiden pohjalle tai ripusta pumppu riippumaan kantokahvaan kiinnitettyyn köyteen.

Epäpuhtaudet eivät saa tukkia kokonaan tai osittain imualuetta.

Käyttö

Jotta pumppu alkaisi imemään itsestään, on nesteenpinnantason oltava vähintään 3 cm (SCP 5000) tai 8 cm (SDP 5000).

→ Liitä virtapistoke pistorasiaan.

Automaattikäyttö

Pinnantasokytkin ohjaa automaattikäytössä pumppaustapahtumaa. Kun nestetaso on saavuttanut tietyn korkeuden, pumppu kytkeytyy päälle.

Kun nestetaso on laskenut tiettyyn tasoon, pumppu kytkeytyy pois.

Pinnantasokytkimen vapaa liikkuvuus on taattava.

Manuaalinen käyttö

Manuaalisessa käytössä pumppu on aina kytkettyä päälle.

Huomautus:

Kuivakäynti aiheuttaa suuremman kulumisen, älä jätä pumppua manuaalisessa käytössä ilman valvontaa. Sammuta pumppu, jos se käy kuivana, 3 minuutin kuluessa.

Käytön lopetus

→ Huuhtelet pumppu kirkaalla vedellä jokaisen käytön jälkeen.

Erityisesti klooripitoisen veden ja muiden sakkaa jättävien nesteiden pumppauksen jälkeen.

Ohje

Veden lika-ainekset voivat kerrostua pumppuun ja aiheuttaa toimintahäiriöitä.

→ Vedä virtapistoke irti pistorasiasta.

Hoito, huolto

Huolto

Laitetta ei tarvitse huoltaa.

Säilytys

→ Säilytä laitetta paikassa, jonka lämpötila ei laske nollan alapuolelle.

CE-todistus

Vakuutamme, että alla mainitut tuotteet vastaavat suunnittelultaan ja rakenteeltaan sekä valmistustavaltaan EU-direktiivien asianomaisia turvallisuus- ja terveystaakkoja. Jos tuotteeseen/tuotteisiin tehdään muutoksia, joista ei ole sovittu kanssamme, tämä vakuutus ei ole enää voimassa.

Tuote: Pumppu
Tyyppi: 1 645-xxx
Yksiselitteiset EU-direktiivit
98/37/EY
2006/95/EY
2004/108/EY

Sovelletut harmonisoidut standardit

EN 55014-1: 2006
EN 55014-2: 1997 + A1: 2001
EN 60335-1
EN 60335-2-41
EN 61000-3-2: 2000 + A2: 2005
EN 61000-3-3: 1995 + A1: 2001 + A2: 2005

Allekirjoittaneet toimivat yrityksen johton puolesta ja sen valtuuttamina.



H. Jenner
CEO



S. Reiser
Head of Approbation

Alfred Kärcher GmbH & Co. KG
Alfred-Kärcher-Str. 28 - 40
D - 71364 Winnenden
Puh.: +49 7195 14-0
Faksi: +49 7195 14-2212

Erikoisvarusteet

Seuraavassa lueteltujen erikoisvarusteiden kuvat löydät tämän käyttöohjeen sivulta 4.

6.997-346.0	Imuletku metritavarana 1"(25,4mm) 25m	Vakuuminkestävä spiraaliletku leikattavaksi haluttuihin pituuksiin.
6.997-359.0	Pumpun liitântäkappale G1 (33,3 mm) sekä takaiskuventtiili	Sopii 3/4":n (19 mm:n) tai 1":n (25,4 mm:n) letkuihin. Sisältää G1-liitinkierteen (33,3 mm). Lattatiiviseen sijasta käytetään takaiskuventtiiliä, jotta vesi ei pääse virtaamaan takaisin pumppuun.

Häiriöapu

Huomio

Vaaratilanteiden eliminoinemiseksi, vain valtuutettu asiakaspalvelupiste saa korjata koneen ja vaihtaa sen varaosat.

Häiriö	Syy	Korjaus
Pumppu ei käy tai ei pump-paa	Pumpussa on ilmaa	Vedä pumpun verkkopistoke irti ja pistä takaisin pistorasi-aan useaan kertaan, kunnes nesteen imu onnistuu.
	Imualue on tukossa	Vedä verkkopistoke irti ja puh-dista imualue
	(vain manuaalisessa käytössä) ve-denpinta on alle minimitason	Työnnä pumppu, jos mahdol-lista, syvemmälle pumpatta-vaan nesteeseen tai menettele, kuten kohdassa Valmistelu (automaattinen käyttö) on selostettu
Pumppu ei käynnisty tai se se pysähtyy äkillisesti käy-tön aikana	Virransyöttö on katkennut	Tarkasta sulakkeet ja sähkölii-tännät
	Termostaattisuojakytin on pysäyttä-nyt pumpun ylikuumenemisen vuok-si	Vedä verkkopistoke irti, anna pumpun jäähtyä, puhdista imu-alue, estä kuivakäynti
	Likakappale on juuttunut imualueelle	Vedä verkkopistoke irti ja puh-dista imualue
	Pinnantasokytkin pysäyttää pumpun	Tarkista pinnantasokytkimen sijainti
Pumppausteho laskee	Imualue on tukossa	Vedä verkkopistoke irti ja puh-dista imualue
Pumppausteho on liian pie-ni	Pumppausteho riippuu pumppaus- korkeudesta, letkun läpimitasta ja pi-tuudesta.	Huomioi maksimi pumppaus- korkeus, katso teksiset tiedot, valitse tarvittaessa letkulle toi-nen läpimitta ja toinen pituus.

Tekniset tiedot

		SCP 5000	SDP 5000
Jännite	V	230 - 240	230 - 240
Virtatyyppi	Hz	50	50
Teho P _{nenn}	W	220	250
Maks. pumppausmäärä	l/h	5000	5000
Maks. paine	MPa (bars)	0,05 (0,5)	0,05 (0,5)
Maks. pumppauskorkeus	m	5	5
Maks. upotussyvyys	m	8	8
Pumpattavien epäpuhtauksien maks. raekoko	mm	5	20
Paino	kg	3,8	4,0

Oikeus teknisiin muutoksiin pidätetään!

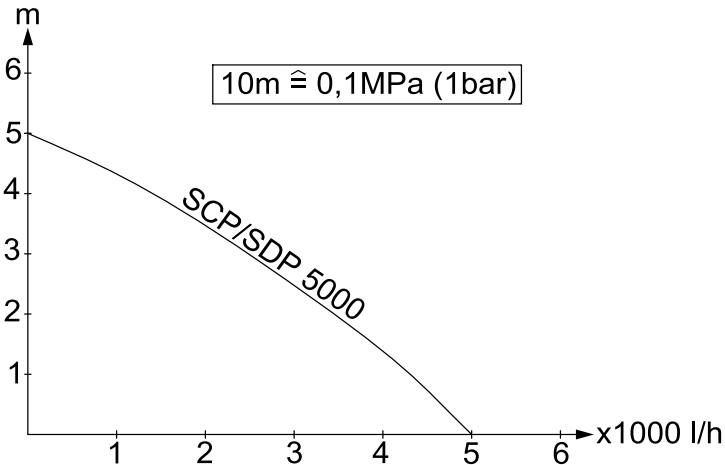

Mahdollinen pumppausmäärä on sitä suurempi,:

- mitä pienempi imu- ja pumppauskorkeus on
- mitä suurempi käytettyjen letkujen halkaisija on
- mitä lyhyemmät käytetyt letkut ovat
- mitä vähemmän painehäviötä liitetyt varusteet aiheuttavat

Αγαπητέ πελάτη,



Πριν από την πρώτη χρήση της συσκευής διαβάστε τις οδηγίες λειτουργίας και ενεργήστε βάσει αυτών. Φυλάξτε τις παρούσες οδηγίες λειτουργίας για μελλοντική χρήση ή για τον επόμενο κάτοχο της συσκευής.

Αρμόζουσα χρήση

Η παρούσα συσκευή σχεδιάστηκε ειδικά για ιδιωτική χρήση και δεν είναι σε θέση να ανταποκριθεί στις καταπονήσεις που συνεπάγεται μία ενδεχόμενη επαγγελματική της χρήση.

Ο κατασκευαστής δεν ευθύνεται για ενδεχόμενες ζημιές, που οφείλονται σε μη ενδεδειγμένη χρήση ή σε λάθος χειρισμό.

Η συσκευή προορίζεται κατά κύριο λόγο για την αποστράγγιση σε περίπτωση πλημμυρών, τη μεταφορά υγρών και το άδειασμα δοχείων με άντληση, την αφαίρεση νερού από πηγές και φρεάτια, καθώς και για την αποστράγγιση σκαφών και γιοστ, εφόσον πρόκειται για γλυκό νερό.

Επιτρεπόμενα υγρά άντλησης:

SCP 5000 (Αντλία καθαρού νερού)

- Βρώμικο νερό με μέγεθος ρύπων έως 5mm
- Νερό πισίνας (προϋποτίθεται η ανάμειξη με πρόσθετα σύμφωνα με τους κανονισμούς)
- Σαπουνόνερο

SDP 5000 (Αντλία βρώμικου νερού)

- Βρώμικο νερό με μέγεθος ρύπων έως 20mm
- όλα τα υγρά άντλησης της αντλίας SCP 5000

⚠ Προσοχή

Η συσκευή ενδείκνυται για συνεχή αντλητική λειτουργία (π.χ. συνεχή ανακύκλωση νερού σε λίμνη) ή ως μόνιμη εγκατάσταση (π.χ. μονάδα ανύψωσης, αντλία σιντριβανιού).

Δεν επιτρέπεται η άντληση

διαβρωτικών, πολύ εύφλεκτων ή εκρηκτικών υλικών (π.χ. βενζίνη, πετρέλαιο, νιτρικά διαλύματα), λιπών, ελαίων, άρμης, λυμάτων τουαλέτας και λασπωδών υδάτων, με πολύ περιορισμένη ρευστότητα. Η θερμοκρασία του αντλούμενου υγρού δεν πρέπει να υπερβαίνει τους 35°C.

Προστασία περιβάλλοντος



Τα υλικά συσκευασίας είναι ανακυκλώσιμα. Μην πετάτε τη συσκευασία στα οικιακά απορρίμματα, αλλά παραδώστε την προς ανακύκλωση.



Οι παλιές συσκευές περιέχουν ανακυκλώσιμα υλικά, τα οποία θα πρέπει να παραδίδονται προς επαναχρησιμοποίηση. Για το λόγο αυτό αποσύρετε τις παλιές συσκευές με κατάλληλες διαδικασίες συγκέντρωσης αποβλήτων.

Εγγύηση

Σε κάθε χώρα ισχύουν οι όροι εγγύησης που εκδόθηκαν από την αρμόδια εταιρία μας προώθησης πωλήσεων. Αναλαμβάνουμε τη δωρεάν αποκατάσταση οποιασδήποτε βλάβης στη συσκευή σας, εφόσον οφείλεται σε αστοχία υλικού ή κατασκευαστικό σφάλμα, εντός της προθεσμίας που ορίζεται στην εγγύηση. Σε περίπτωση που επιθυμείτε να κάνετε χρήση της εγγύησης, παρακαλούμε απευθυνθείτε με την απόδειξη αγοράς στο κατάστημα από το οποίο προμηθευτήκατε τη συσκευή ή στην πλησιέστερη εξουσιοδοτημένη υπηρεσία τεχνικής εξυπηρέτησης πελατών μας.

Υποδείξεις ασφαλείας

- Πριν από κάθε λειτουργία της συσκευής ελέγχετε το καλώδιο ρεύματος και το φις για τυχόν ζημιές. Αναθέτετε αμέσως σε εξουσιοδοτημένη υπηρεσία τεχνικής εξυπηρέτησης πελατών/εξειδικευμένο ηλεκτρολόγο την αλλαγή του χαλασμένου καλωδίου σύνδεσης στο δίκτυο.
- Όλες οι ηλεκτρικές συνδέσεις πρέπει να τοποθετούνται σε σημεία, όπου δεν υφίσταται κίνδυνος πλημμύρας.
- Τα ακατάλληλα καλώδια προέκτασης μπορεί να είναι επικίνδυνα. Σε υπαίθριους χώρους, χρησιμοποιείτε μόνο τα εγκεκριμένα και αντιστοίχως επισημασμένα καλώδια προέκτασης με επαρκή διατομή. Το φις και η σύνδεση του καλωδίου προέκτασης που χρησιμοποιείτε πρέπει να είναι στεγανοποιημένα.
- Το καλώδιο τροφοδοσίας και το καλώδιο του διακόπτη στάθμης δεν πρέπει να χρησιμοποιούνται για τη μεταφορά ή τη στερέωση της συσκευής.
- Για να αποσυνδέσετε τη συσκευή από το δίκτυο παροχής ρεύματος, τραβήξτε τον ρευματολήπτη από την πρίζα και όχι το καλώδιο σύνδεσης.
- Μην τραβάτε το καλώδιο τροφοδοσίας πάνω από κοφτερές ακμές και μην το συνθλίβετε.

- Η αναγραφόμενη τάση στην πινακίδα τύπου πρέπει να είναι ίδια με την τάση της πηγής ρεύματος.
- Για την αποφυγή ενδεχόμενων κινδύνων, οι επιδιορθώσεις και η τοποθέτηση ανταλλακτικών θα πρέπει να εκτελούνται μόνον από την εξουσιοδοτημένη υπηρεσία εξυπηρέτησης πελατών.
- Λάβετε υπόψη τα ηλεκτρολογικά συστήματα προστασίας:

Οι βυθιζόμενες αντλίες σε πισίνες, λίμνες κήπου και σιντριβάνια πρέπει να εκτελούν άντληση υδάτων μόνον με προστατευτικό διακόπτη ρεύματος διαρροής με ονομαστικό ρεύμα διαρροής έως 30mA. Η αντλία δεν πρέπει να λειτουργεί, εάν στην πισίνα ή τη λίμνη κήπου υπάρχουν άτομα.

Για λόγους ασφαλείας συνιστούμε τη λειτουργία της συσκευής κατά κανόνα μέσω ενός προστατευτικού διακόπτη ρεύματος διαρροής (έως 30mA).

Η ηλεκτρική σύνδεση πρέπει να εκτελεστεί μόνον από έναν εξειδικευμένο ηλεκτρολόγο. Πρέπει να τηρείτε οπωσδήποτε τους εθνικούς κανονισμούς!

Στην Αυστρία οι αντλίες που προορίζονται για χρήση σε πισίνες και λίμνες κήπου, οι οποίες διαθέτουν σταθερές ηλεκτρολογικές συνδέσεις, πρέπει να τροφοδοτούνται μέσω μετατροπέα διαχωρισμού με έγκριση ΦVE σύμφωνα με τον κανονισμό ΦVE B/EN 60555 Μέρος 1 έως 3, με ονομαστική ισχύ η οποία δευτερογενώς δεν πρέπει να υπερβαίνει τα 230V.

Η συσκευή αυτή δεν πρέπει να χρησιμοποιείται από άτομα (συμπεριλαμβανομένων των παιδιών) με σωματικές, διανοητικές και αισθητήριες ανεπάρκειες ή άτομα που δεν έχουν την κατάλληλη εμπειρία ή γνώση, εκτός εάν επιτηρούνται από κατάλληλο για την ασφάλειά τους άτομο ή έλαβαν προηγούμενες οδηγίες για την κατάλληλη χρήση της συσκευής.

Τα παιδιά πρέπει να επιτηρούνται για να διασφαλιστεί ότι δεν θα παίζουν με τη συσκευή.

Ενεργοποίηση

Πριν την ενεργοποίηση της αντλίας, να εφαρμόζετε οπωσδήποτε τις υποδείξεις ασφαλείας!

Λάβετε επίσης υπόψη ότι το αυτοκόλλητο "Πινακίδα τύπου" δεν πρέπει να αφαιρεθεί από την αντλία σε καμία περίπτωση. Μετά την αφαίρεση του αυτοκόλλητου δεν παρέχεται πλέον εγγύηση για την στεγανότητα της αντλίας.

Περιγραφή της συσκευής

- 1 Καλώδιο σύνδεσης δικτύου με φως
- 2 Διακόπτης στάθμης
- 3 Λαβή μεταφοράς
- 4 Σύνδεση ελαστικού σωλήνα 1“(25,4mm) με επίπεδο στεγανοποιητικό παρέμβυσμα

Προετοιμασία

Εικόνα A

➔ Βιδώστε τη σύνδεση ελαστικού σωλήνα στην αντλία και φροντίστε να συναρμολογήσετε το επίπεδο στεγανοποιητικό παρέμβυσμα στη σύνδεση ελαστικού σωλήνα.

Υπόδειξη

Η αντλητική ισχύς αυξάνεται αντιστρόφως ανάλογα με το μήκος του ελαστικού σωλήνα.

- ➔ Σπρώξτε τον ελαστικό σωλήνα στη σύνδεση και στερεώστε τον με το κατάλληλο κολάρο
- ➔ Στην αυτόματη λειτουργία, το ύψος ενεργοποίησης είναι προκαθορισμένο με βάση το μήκος του καλωδίου του διακόπτη στάθμης.

Εικόνα B

➔ Στη χειροκίνητη λειτουργία, ρυθμίστε το διακόπτη στάθμης προς τα πάνω (καλώδιο προς τα κάτω). Συμβουλή: Σπρώξτε το καλώδιο του διακόπτη στάθμης μέσα από τη λαβή μεταφοράς και τοποθετήστε το διακόπτη στάθμης όπως φαίνεται στην εικόνα.

Εικόνα C

➔ Τοποθετήστε την αντλία σε σταθερή βάση μέσα στο υγρό άντλησης ή βυθίστε την με ένα σκοινί που θα έχετε δέσει στη λαβή μεταφοράς.

Το σημείο αναρρόφησης δεν πρέπει να είναι φραγμένο μερικώς ή πλήρως από ρύπους.

Λειτουργία

Για να είναι δυνατή η αυτόνομη αναρρόφηση της αντλίας, η στάθμη του υγρού πρέπει να είναι τουλάχιστον 3cm. (SCP 5000) και/ή 8cm. (SDP 5000).

➔ Εισάγετε τον ρευματολήπτη στην πρίζα.

Αυτόματη λειτουργία

Στην αυτόματη λειτουργία, η διαδικασία άντλησης καθοδηγείται αυτόματα από το διακόπτη στάθμης. Όταν η στάθμη του υγρού φθάσει σε ένα συγκεκριμένο ύψος, η αντλία τίθεται σε λειτουργία.

Όταν η στάθμη του υγρού βυθιστεί σε ένα συγκεκριμένο ύψος, η αντλία απενεργοποιείται. Πρέπει να εξασφαλίζεται η ελευθερία κίνησης του διακόπτη στάθμης.

Μη αυτόματη λειτουργία

Στη μη αυτόματη λειτουργία, η αντλία παραμένει συνεχώς ενεργοποιημένη.

Υπόδειξη:

Η ξηρή λειτουργία προκαλεί περισσότερες φθορές. Μην αφήνετε την αντλία χωρίς επίβλεψη κατά τη μη αυτόματη λειτουργία. Σε περίπτωση ξηρής λειτουργίας, απενεργοποιήστε την αντλία εντός 3 λεπτών.

Τερματισμός λειτουργίας

➔ Ξεπλένετε την αντλία με καθαρό νερό έπειτα από κάθε χρήση.

Ειδικά κατά την άντληση χλωριούχου νερού ή άλλων υγρών που αφήνουν υπολείμματα.

Υπόδειξη

Οι ρύποι που επικάθονται στο μηχάνημα μπορούν να προκαλέσουν προβλήματα λειτουργίας.

➔ Βγάλτε το φιλ από την πρίζα.

Φροντίδα, Συντήρηση

Συντήρηση

Η συσκευή δεν χρειάζεται συντήρηση.

Αποθήκευση

➔ Αποθηκεύετε τη συσκευή σε χώρο στον οποίο δεν επικρατεί παγετός.

Δήλωση πιστότητας CE

Δια της παρούσης δηλώνουμε ότι το μηχάνημα που χαρακτηρίζεται παρακάτω, με βάση τη σχεδίαση και την κατασκευή του, υπό τη μορφή που διατίθεται στην αγορά, πληροί στις σχετικές βασικές απαιτήσεις ασφαλείας και υγιεινής των οδηγίων της ΕΚ. Η παρούσα δήλωση παύει να ισχύει σε περίπτωση τροποποιήσεων του μηχανήματος χωρίς προηγούμενη συνεννόηση μαζί μας.

Προϊόν: Αντλία
Τύπος: 1 645-xxx
Σχετικές οδηγίες των Ε.Κ.
98/37/EK
2006/95/EK
2004/108/EK

Εφαρμοσθέντα εναρμονισμένα πρότυπα
EN 55014-1: 2006
EN 55014-2: 1997 + A1: 2001
EN 60335-1
EN 60335-2-41
EN 61000-3-2: 2000 + A2: 2005
EN 61000-3-3: 1995 + A1: 2001 + A2: 2005

Οι υπογράφοντες ενεργούν κατ' εντολή του και με εξουσιοδότηση της διεύθυνσης της επιχείρησης.

H. Jenner
CEO

S. Reiser
Head of Approbation

Alfred Kärcher GmbH & Co. KG
Alfred-Kärcher-Str. 28 - 40
D - 71364 Winnenden
Τηλ.: +49 7195 14-0
Φαξ: +49 7195 14-2212

Πρόσθετα εξαρτήματα

Οι εικόνες των ακόλουθων ειδικών εξαρτημάτων βρίσκονται στη σελίδα 4 του παρόντος εγχειριδίου.

6.997-346.0	Ελαστικός σωλήνας αναρρόφησης με το μέτρο 1“(25,4mm) 25m	Σπειροειδής ελαστικός σωλήνας κενού αέρος για κοπή αναλόγως με τις ανάγκες σε μήκος του ελαστικού σωλήνα.
6.997-359.0	Εξάρτημα σύνδεσης αντλίας G1(33,3mm) συμπ. βαλβίδα αντεπιστροφής	Κατάλληλο για ελαστικούς σωλήνες 3/4“ (19mm) ή 1“(25,4mm). Με σπείρωμα σύνδεσης G1(33,3mm). Τοποθετήσετε τη βαλβίδα αντεπιστροφής αντί για το επίπεδο στεγανοποιητικό παρέμβυσμα, για να αποτρέψετε την επιστροφή του νερού στην αντλία.

Αντιμετώπιση βλαβών

⚠ Προσοχή

Για την αποφυγή ενδεχόμενων κινδύνων, οι επιδιορθώσεις και η τοποθέτηση ανταλλακτικών θα πρέπει να εκτελούνται μόνον από την εξουσιοδοτημένη υπηρεσία εξυπηρέτησης πελατών.

Βλάβη	Αιτία	Αντιμετώπιση
Η αντλία λειτουργεί χωρίς να κάνει άντληση	Αέρας στην αντλία	Βάλτε και βγάλτε το φιλς της αντλίας πολλές φορές, ώσπου να αρχίσει να αναρροφά υγρό
	Φραγή του τμήματος αναρρόφησης	Βγάλτε το φιλς και καθαρίστε το τμήμα αναρρόφησης
	(μόνον σε μη αυτόματη λειτουργία) Στάθμη νερού κάτω από την ελάχιστη στάθμη νερού	Εάν είναι δυνατό, βυθίστε την αντλία βαθύτερα στο υγρό άντλησης ή ενεργήστε όπως περιγράφεται στο κεφάλαιο Προετοιμασία (Αυτόματη λειτουργία).
Η αντλία δεν τίθεται σε λειτουργία ή απενεργοποιείται ξαφνικά στη διάρκεια της λειτουργίας.	Διακοπή παροχής ρεύματος	Ελέγξτε τις ασφάλειες και τις ηλεκτρικές συνδέσεις
	Ο θερμοδιακόπτης προστασίας έχει θέσει την αντλία εκτός λειτουργίας λόγω υπερθέρμανσης	Τραβήξτε το φιλς, αφήστε την αντλία να κρυώσει, καθαρίστε το τμήμα αναρρόφησης και αποφύγετε την ξηρή λειτουργία
	Διείσδυση ρύπων στο τμήμα αναρρόφησης	Βγάλτε το φιλς και καθαρίστε το τμήμα αναρρόφησης
	Ο διακόπτης στάθμης σταματά τη λειτουργία της αντλίας	Ελέγξτε τη θέση του διακόπτη στάθμης
Η ισχύς παροχής μειώνεται	Φραγή του τμήματος αναρρόφησης	Βγάλτε το φιλς και καθαρίστε το τμήμα αναρρόφησης
Πολύ χαμηλή ισχύς παροχής	Η αντλητική ισχύς της αντλίας εξαρτάται από το ύψος άντλησης, καθώς και από τη διάμετρο και το μήκος των ελαστικών σωλήνων.	Λάβετε υπόψη το μέγιστο ύψος άντλησης, ανατρέξτε στα τεχνικά χαρακτηριστικά και, εάν είναι αναγκαίο, επιλέξτε μια διαφορετική διάμετρο ή διαφορετικό μήκος ελαστικού σωλήνα

Τεχνικά χαρακτηριστικά

		SCP 5000	SDP 5000
Τάση	V	230 - 240	230 - 240
Ρεύμα	Hz	50	50
Ισχύς P _{ονομ}	W	220	250
Μέγ. ποσότητα άντλησης	l/h	5000	5000
Μέγ. πίεση	MPa (bars)	0,05 (0,5)	0,05 (0,5)
Μέγ. ύψος άντλησης	m	5	5
Μέγ. βάθος βύθισης	m	8	8
Μέγ. μέγεθος κόκκου αντλούμενων ρύπων	mm	5	20
Βάρος	kg	3,8	4,0

Με την επιφύλαξη τεχνικών αλλαγών!

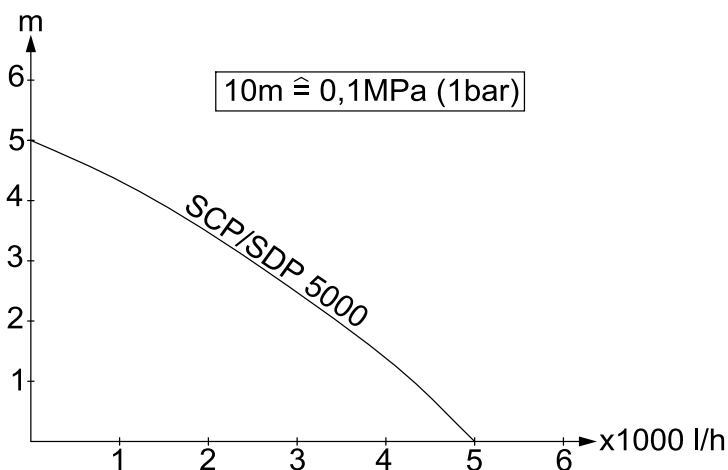

Η ενδεχόμενη αντλούμενη ποσότητα αυξάνεται:

- όσο μικρότερο είναι το ύψος αναρρόφησης και άντλησης
- όσο μεγαλύτερη είναι η διάμετρος των χρησιμοποιούμενων ελαστικών σωλήνων
- όσο μικρότεροι σε μήκος είναι οι χρησιμοποιούμενοι ελαστικοί σωλήνες
- όσο μικρότερη είναι η απώλεια πίεσης που προκαλούν τα συνδεδεμένα εξαρτήματα

Sayın müşterimiz,



Cihazınızı ilk defa kullanmadan önce bu kullanım kılavuzunu okuyup buna göre davranınız. Bu kullanım kılavuzunu, daha sonra tekrar kullanmak ya da cihazın sonraki kullanıcılarına iletmek üzere saklayın.

Kurallara uygun kullanım

Bu cihaz özel kullanım için geliştirilmiştir ve cihazın ticari kullanım taleplerini karşılaması öngörülmemiştir. Üretici, amacına uygun olmayan ya da hatalı kullanım sonucu oluşan hasarlar için sorumluluk üstlenmez. Cihaz, ağırlıklı olarak aşırı su baskınlarının boşaltılması için uygun olmakla birlikte, tatlı su söz konusu olduğunda depoların pompalanarak boşaltılması, kuyular ve havuzlardan su alma ve tekneler ve yatlardaki suyun boşaltılması için de kullanılabilir.

İzin verilen sevk sıvıları:

SCP 5000 (temiz su pompası)

- 5mm kum büyüklüğüne kadar kirlenme dereceli su
- Yüzme havuzu suyu (katkı maddesinin doğru şekilde dozaj ayarı önkoşuldur)
- Yıkama çözeltisi

SDP 5000 (pis su pompası)

- 20mm kum büyüklüğüne kadar kirlenme dereceli su
- SCP 5000 pompanın tüm sevk sıvıları

⚠ Dikkat

Cihaz, kesintisiz pompa çalışması (Örn; göllerdeki kesintisiz devir daim modu) ya da sabit kurulum (Örn; kaldırma sistemi, fışkiye pompası) için uygun değildir. Yakıcı, kolay yanan ya da patlayıcı maddeler (Örn; benzin, petrol, nitro çözelti), gresler, yağlar, tuzlu su ve tuvalet sistemlerinden gelen atık sular ve sudan daha düşük akışkanlık özelliğine sahip çamurlu su taşınmamalıdır. Taşınan sıvının sıcaklığı 35°C'yi aşmamalıdır.

Çevre koruma



Ambalaj malzemeleri geri dönüştürülebilir. Ambalaj malzemelerini evinizin çöpüne atmak yerine lütfen tekrar kullanılacakları yerlere gönderin



Eski cihazlarda, yeniden değerlendirme işlemine tabi tutulması gereken değerli geri dönüşüm malzemeleri

bulunmaktadır. Bu nedenle eski cihazları lütfen öngörülen toplama sistemleri aracılığıyla imha edin

Garanti

Her ülkede yetkili distribütörümüz tarafından verilmiş garanti şartları geçerlidir. Garanti süresi içinde cihazınızda oluşan muhtemel hasarları, arızanın kaynağı üretim veya malzeme hatası olduğu sürece ücretsiz olarak karşılıyoruz. Garanti hakkınızdan yararlanmanızı gerektiren bir durum olduğu zaman, ilgili faturanız ile birlikte satıcınıza veya size en yakın yetkili servisimize başvurunuz.

Güvenlik uyarıları

- Bağlantı kablosunu elektrik fişiyle birlikte kullanmadan önce zarar olup olmadığını kontrol edin. Zarar görmüş bağlantı kablosunu yetkili müşteri hizmeti/elektronik uzmanca değiştirilmesini sağlayın.
- Tüm elektrikli soket bağlantıları suyun aşırı kabarmasına karşı güvenli bir bölgeye yerleştirilmelidir.
- Uygun olmayan uzatma kabloları tehlikeli olabilir. Serbest zamanlarda, sadece bunun için müsaade edilmiş ve buna göre işaretlenmiş yeterli düzeyde kablo kesitine sahip uzatma kablolarını kullanın. Kullanılan bir uzatma kablosunun soketi ve kavraması su püskürmesine dayanıklı olmalıdır.
- Elektrikli bağlantı kablosu ve seviye şalterinin kablosunu cihazın taşınması ya da sabitlenmesi için kullanılmayın.
- Cihazı şebekeden ayırmak için bağlantı kablosu yerine soketi çekin.
- Şebeke bağlantı kablosunu keskin kenarlar üzerinden çekmeyin ve sıkıştırmayın.
- Tip etiketinde belirtilen voltaj ile akım kaynağının voltajı aynı olmalıdır.
- Tehlikeleri önlemek için, onarımlar ve yedek parça montajı sadece yetkili müşteri hizmetleri tarafından yapılmalıdır.
- Elektrikli koruma tertibatlarına dikkat edin: Dalgıç pompalar yüzme havuzları, bahçe havuzlar ve fışkiyelerde sadece maksimum 30mA nominal hatalı akıma sahip bir hatalı

akım koruma şalteri üzerinden çalıştırılmalıdır. Yüzme havuzu ya da bahçe havuzunda insanlar varsa, pompa çalıştırılmamalıdır.

Güvenlik nedenleriyle, cihazın prensip olarak bir hatalı akım koruma şalteri (maksimum 30mA) üzerinden çalıştırılmasını öneriyoruz.

Elektrik bağlantısı sadece bir elektrik teknisyeni tarafından yapılmalıdır. Bu konudaki ulusal düzenlemelere mutlaka uyulmalıdır!

Avusturya'da, yüzme havuzları ya da bahçe havuzlarında kullanılan ve sabit bir bağlantı hattıyla donatılmış pompalar, ÖVE B/EN 60555, Bölüm 1 ila 3'e göre ÖVE testi yapılmış bir ayırıcı transformatör üzerinden beslenmelidir; ikincil nominal akım 230V'u aşmamalıdır.

Bu cihaz, güvenlikleri için yetkili bir kişi tarafından gözetim altında tutulmadıkları ya da cihazın nasıl kullanılacağına yönelik gerekli talimatları almadıkları sürece fiziksel, duyuşsal ya da ruhsal açıdan kısıtlı yeteneklere sahip ya da deneyimleri ve/veya bilgileri yetersiz kişiler (çocuklar dahil) için üretilmemiştir. Cihazla oynamadıklarından emin olmak için çocuklar gözetim altında tutulmalıdır.

İşletime alma

Pompayı işleme almadan önce güvenlik uyarılarına mutlaka dikkat edilmelidir! Ayrıca, "Tip levhası" çıkartmasının kesinlikle pompadan çıkartılmaması gerektiğine de dikkat edin. Çıkartmanın çıkartılmasından sonra pompanın sızdırmazlık garantisi verilemez.

Cihaz tanımı

- 1 Soketli elektrik fişi kablosu
- 2 Seviye şalteri
- 3 Taşıma kolu
- 4 Düz contalı hortum bağlantısı 1" (25,4mm)

Hazırlık

Şekil A

→ Hortum bağlantısını pompaya vidalayın ve düz contanın hortum bağlantısına takılmış olduğunu dikkat edin.

Not

Hortum uzunluğu ne kadar kısa olursa sevk gücü o oranda artar.

→ Hortumu hortum bağlantısına itin ve uygun bir hortum kelepçesiyle sabitleyin

→ Otomatik modunda, devreye girme yüksekliği seviye şalteri kablosunun uzunluğu ile önceden tanımlanmıştır.

Şekil B

→ Manuel modda, seviye şalterini yukarıya (kablo aşağıya) yönlendirin. Öneri: Seviye şalterinin kablosunu köşebent şeklinde taşıyıcı koldan geçirek itin ve seviye şalterini şekilde gösterildiği gibi konumlayın.

Şekil C

→ Pompayı sevk sıvısında güvenli duracak şekilde sabit bir zemine kurun ya da taşıyıcı kola sabitlenmiş bir halatla batırın. Emme bölgesi kirlenmeler nedeniyle tam olarak ya da kısmen bloke edilmemelidir.

Çalıştırma

Pompanın kendi kendine emme yapması için, sıvı seviyesi en az 3 cm (SCP 5000) ya da 8 cm (SDP 5000) olmalıdır.

→ Elektrik fişini prize takın.

Otomatik modu

Otomatik modunda seviye şalteri pompalama işlemine otomatik olarak kumanda eder. Sıvı seviyesi belirli bir yüksekliğe ulaşırsa, pompa çalışır.

Sıvı seviyesi belirli bir seviyenin altına inerse, pompa kapatılır.

Seviye şalterinin hareket serbestliği sağlanmış olmalıdır.

Manuel mod

Manuel modda pompa sürekli olarak devrede kalır.

Not:

Kuru çalışma aşınmanın artmasına neden olur, manuel modda pompayı denetimsiz bırakmayın. Kuru çalışma sırasında pompayı 3 dakika içimde kapatın.

Cihazın kapatılması

- Her kullanımdan sonra pompayı temiz suyla yıkayın.
Özellikle klor içeren su veya artık bırakan diğer sıvıların sevk edilmesinden sonra.

Not

Kirler birikebilir ve çalışma arızalarına neden olabilir.

- Cihazın fişini prizden çekin.

Temizlik, Bakım

Bakım

Cihaz bakım gerektirmez.

Depolama

- Cihazı donma tehlikesi bulunmayan bir yerde saklayın.

CE beyanı

İşbu belge ile aşağıda tanımlanan makinenin konsepti ve tasarımı ve tarafımızdan piyasaya sürülen modeliyle AB yönetmeliklerinin temel teşkil eden ilgili güvenlik ve sağlık yükümlülüklerine uygun olduğunu bildiririz. Onayımız olmadan cihazda herhangi bir değişiklik yapılması durumunda bu beyan geçerliliğini yitirir.

Ürün: Pompa
Tip: 1 645-xxx
İlgili AB yönetmelikleri
98/37/EG
2006/95/EG
2004/108/EG

Kullanılmış olan uyumlu standartlar

EN 55014-1: 2006
EN 55014-2: 1997 + A1: 2001
EN 60335-1
EN 60335-2-41
EN 61000-3-2: 2000 + A2: 2005
EN 61000-3-3: 1995 + A1: 2001 + A2: 2005

İmzası bulunanlar, işletme yönetimi adına ve işletme yönetimi tarafından verilen vekaletle dayanarak işlem yapar.

H. Jenner
CEO

S. Reiser
Head of Approbation

Alfred Kärcher GmbH & Co. KG
Alfred-Kärcher-Str. 28 - 40
D - 71364 Winnenden
Tel.: +49 7195 14-0
Faks: +49 7195 14-2212

Özel aksesuar

Aşağıda belirtilen özel aksesuarların şekillerini bu kullanım kılavuzunun 4. sayfasında bulabilirsiniz.

6.997-346.0	Vakum hortumu; metrelik 1" (25,4mm) 25m	Özel hortum uzunluklarına kesmek için vakuma dayanıklı spiral hortum.
6.997-359.0	Pompa bağlantı parçası G1 (33,3mm) dahil Tek yönlü valf	3/4" (19mm) veya 1"(25,4mm) hortumlara uyar. G1 (33,3mm) bağlantı dişli. Suyun pompaya geri akmasını önlemek için düz contanın yerine tek yönlü valfi takın.

Arızalarda yardım

⚠ Dikkat

Tehlikeleri önlemek için, onarımlar ve yedek parça montajı sadece yetkili müşteri hizmetleri tarafından yapılmalıdır.

Arıza	Nedeni	Arızanın giderilmesi
Pompa çalışıyor fakat besleme yapmıyor	Pompada hava	Sıvı emilene kadar pompanın elektrik fişini birkaç kez takın ve sökün
	Emme bölgesi tıkanmış	Elektrik fişini çekin ve emme bölgesini temizleyin
	(sadece manuel modda) Su seviyesi minimum su seviyesinin altında	Mümkünse pompayı sıvıya daha derine batırın ya da Hazırlık bölümünde (otomatik mod) tarif edilen yöntemi izleyin
Pompa çalışmaya başlamıyor ya da çalışma sırasında aniden duruyor	Akım beslemesi kesilmiş	Sigortalar ve elektrik bağlantılarını kontrol edin
	Termik şalter, aşırı ısınma nedeniyle pompayı kapattı	Elektrik fişini çekin, pompayı soğutun, emme bölgesini temizleyin, kuru çalışmadan kaçının
	Emme bölgesine kir partikülleri sıkışmış	Elektrik fişini çekin ve emme bölgesini temizleyin
	Seviye şalteri pompayı durduruyor	Seviye şalterinin pozisyonunu kontrol edin
Sevk gücü azalıyor	Emme bölgesi tıkanmış	Elektrik fişini çekin ve emme bölgesini temizleyin
Sevk gücü çok düşük	Pompanın sevk gücü, sevk yüksekliği, hortum çapı ve hortum uzunluğuna bağlıdır.	Maksimum sevk yüksekliğine dikkat edin; Bkz. Teknik bilgiler, gerekirse başka bir hortum çapı ya da başka bir hortum uzunluğuna seçin.

Teknik bilgiler

		SCP 5000	SDP 5000
Gerilim	V	230 - 240	230 - 240
Elektrik türü	Hz	50	50
Güç P _{NOMINAL}	W	220	250
Maksimum sevk miktarı	l/h	5000	5000
Maksimum basınç	MPa (bars)	0,05 (0,5)	0,05 (0,5)
Maksimum sevk yüksekliği	m	5	5
Maksimum dalma derinliği	m	8	8
Sevk edilebilen kir partiküllerinin maksimum kum büyüklüğü	mm	5	20
Ağırlık	kg	3,8	4,0

Teknik değişiklik yapma hakkı saklıdır!

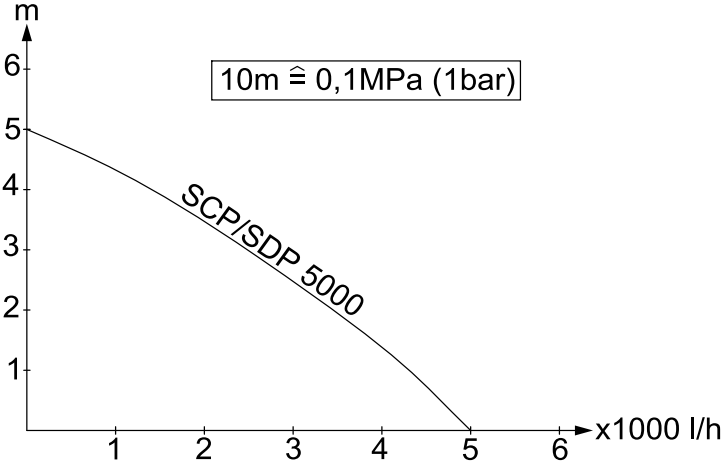

Mümkün olan sevk miktarı şu şekilde daha büyür:

- Emme ve sevk yükseklikleri ne kadar düşükse
- Kullanılan hortumların çapı ne kadar büyükse
- Kullanılan hortumlar ne kadar kısaysa
- Bağlı bulunan aksesuar ne kadar az basınç kaybına neden olursa

Уважаемый покупатель!



Перед первым применением вашего прибора прочитайте эту инструкцию по эксплуатации и действуйте соответственно. Сохраните эту инструкцию по эксплуатации для дальнейшего пользования или для следующего владельца.

Использование по назначению

Данный прибор разработан для личного использования и не рассчитан на требования для профессионального применения. Изготовитель не несет ответственности за возможные убытки, которые возникли по причине использования не по назначению или вследствие неправильного обслуживания.

Прибор предназначен преимущественно для осушки при затоплении, а также для перекачки и выкачки воды из резервуаров, колодцев и шахт, осушки лодок и яхт, если речь идет о пресной воде.

Допустимые для перекачки жидкости:

SCP 5000 (насос для чистой воды)

- Вода со степенью загрязнения и размером частиц до 5 мм.
- Вода в ванной (при условии соответствующей дозировки добавок)
- Щелок для стирки

SDP 5000 (насос для грязной воды)

- Вода со степенью загрязнения и размером частиц до 20мм.
- все жидкости для перекачки насосом SCP 5000

Внимание

Прибор не предназначен для непрерывной работы насоса (например, продолжительной перекачки воды в пруду) или для стационарной установки (например, в качестве подъемного механизма, фонтанного насоса).

Не разрешается перекачка разьедающих, легковоспламеняющихся или взрывоопасных веществ (например, бензин, керосин, нитрораствор), жиров, масел, нефти, соленой воды и стоков из туалетов и зашпленной воды, которая обладает меньшей текучестью, чем вода. Температура перекачиваемой жидкости не должна превышать 35°C.

Охрана окружающей среды



Упаковочные материалы пригодны для вторичной обработки. Поэтому не выбрасывайте упаковку вместе с домашними отходами, а сдайте ее в один из пунктов приема вторичного сырья.



Старые приборы содержат ценные перерабатываемые материалы, подлежащие передаче в пункты приемки вторичного сырья. Поэтому утилизируйте старые приборы через соответствующие системы приемки отходов.

Гарантия

В каждой стране действуют соответственно гарантийные условия, изданные уполномоченной организацией сбыта нашей продукции в данной стране. Возможные неисправности прибора в течение гарантийного срока мы устраняем бесплатно, если причина заключается в дефектах материалов или ошибках при изготовлении. В случае возникновения претензий в течение гарантийного срока просьба обращаться, имея при себе чек о покупке, в торговую организацию, продавшую вам прибор или в ближайшую уполномоченную службу сервисного обслуживания.

Указания по технике безопасности

- Перед началом работы с прибором проверять сетевой шнур и штепсельную вилку на наличие повреждений. Поврежденный сетевой шнур должен быть незамедлительно заменен уполномоченной службой сервисного обслуживания/специалистом-электриком.
- Все электрические штепсельные соединения должны находиться в защищенном от затопления месте.
- Неподходящие удлинители могут представлять опасность. Вне помещений следует использовать только допущенные для использования и соответственно маркированные удлинители с достаточным поперечным сечением провода. Штекер и соединительный элемент используемого удлинителя должны быть защищены от брызг.
- Сетевой шнур и кабель переключателя уровня нельзя использовать для транспортировки или крепления устройства.

- При отсоединении прибора от сети питания необходимо тянуть за штепсельную вилку, а не за кабель.
- Следите за тем, чтобы сетевой кабель не заземлялся и не терся об острые края.
- Напряжение, указанное в заводской табличке, должно соответствовать напряжению источника тока.
- Во избежание опасности, ремонт и установку запасных деталей должны выполнять только авторизированные сервисные центры.

- Следить за электрическими защитными устройствами:
При выкачивании воды из бассейнов, прудов во дворе и фонтанов использовать погружные насосы только с автоматами защиты от тока утечки с номинальным током утечки 30 мА. Если в бассейне или садовом пруду находятся люди, запрещается использовать насос. Из соображений безопасности, мы рекомендуем использовать устройство с автоматом защиты от тока утечки (утечки 30 мА).

Электрические соединения должны выполняться только электриком. Следует обязательно соблюдать национальные требования!

В Австрии насосы для использования в бассейнах и прудах, имеющие соединительный провод, согласно ЦVE B/EN 60555 часть 1 - 3, должны питаться от одобренного ЦVE разделительного трансформатора, причем номинальное напряжение не должно превышать 230В.

Это устройство не предназначено для использования людьми (в том числе и детей) с ограниченными физическими, сенсорными или умственными способностями или лицами с отсутствием опыта и/или знаний, за исключением случаев, если за обеспечением безопасности их работы наблюдают специально подготовленные лица или они получают от них указания, касающиеся использования устройства. Необходимо следить за детьми, не разрешать им играть с устройством.

Ввод в эксплуатацию

Перед использованием насоса нужно обязательно придерживаться указаний по безопасности! Обратите внимание на то, что наклейку „Заводская табличка“ ни в коем случае не разрешается удалять с насоса. После удаления наклейки прекращается действие гарантии на герметичность насоса.

Описание прибора

- 1 Сетевой шнур со штепсельным разъемом
- 2 Выключатель уровня
- 3 Рукоятка для ношения прибора
- 4 Элемент подключения шланга 1" (25,4мм) с плоским уплотнением

Подготовка

Рисунок А

- ➔ Прикрутить элемент подключения шланга к насосу и обратить внимание на то, чтобы плоское уплотнение было установлено на элемент подключения шланга.

Указание

Чем меньше длина шланга, тем выше производительность перекачки.

- ➔ Надеть шланг на элемент подключения шланга и закрепить соответствующим хомутом для шланга
- ➔ В автоматическом режиме высота включения предварительно задана длиной кабеля выключателя уровня.

Рисунок Б

- ➔ В ручном режиме работы перевести выключатель уровня вверх (кабелем вниз). Совет: Кабель выключателя уровня смотать петлей и просунуть через ручку, а также перевести выключатель уровня в указанное положение.

Рисунок В

- ➔ Устойчиво поставить насос на твердую поверхность в жидкость для перекачки или опустить с помощью прикрепленного к ручке троса. Зона всасывания не должна быть полностью или частично закрыта загрязнением.

Эксплуатация прибора

Для самостоятельной работы насоса уровень жидкости не должен быть ниже 3 см (SCP 5000) или 8 см (SDP 5000).

→ Вставить сетевую штепсельную вилку в розетку.

Автоматический режим работы

В автоматическом режиме работы выключатель уровня контролирует работу насоса автоматически. Когда уровень жидкости достигает определенной высоты, насос включается.

Когда уровень жидкости опускается до определенного уровня, насос выключается.

Необходимо обеспечить свободу перемещения выключателя уровня.

Ручной режим работы

В ручном режиме работы насос постоянно остается включенным.

Указание:

Работа всухую приводит к повышенному износу, не оставляйте насос без присмотра при ручном режиме работы. При работе насоса всухую отключить насос в течение 3-х минут.

Окончание работы

→ После каждого употребления насос следует промывать чистой водой.

В частности, после откачки хлористой воды или других жидкостей, которые оставляют осадок.

Указание

Загрязнения могут откладываться и приводить к сбоям.

→ Вытащите штепсельную вилку из розетки.

Уход, техническое обслуживание

Профилактическое обслуживание

Прибор не нуждается в профилактическом обслуживании.

Хранение

→ Прибор следует хранить в защищенном от мороза помещении.

Заявление о соответствии требованиям СЕ

Настоящим мы заявляем, что нижеуказанный прибор по своей концепции и конструкции, а также в осуществленном и допущенном нами к продаже исполнении отвечает соответствующим основным требованиям по безопасности и здоровью согласно директивам ЕС. При внесении изменений, не согласованных с нами, данное заявление теряет свою силу.

Продукт **Насос**
Тип: 1 645-xxx
Основные директивы ЕС
98/37/EC
2006/95/EC
2004/108/EC

Примененные гармонизированные нормы
EN 55014-1: 2006
EN 55014-2: 1997 + A1: 2001
EN 60335-1
EN 60335-2-41
EN 61000-3-2: 2000 + A2: 2005
EN 61000-3-3: 1995 + A1: 2001 + A2: 2005

Нижеподписавшиеся лица действуют по поручению и по доверенности руководства предприятия.

H. Jenner
CEO

S. Reiser
Head of Approval

Alfred Kaercher GmbH & Co. KG
Alfred-Kaercher-Str. 28 - 40
D - 71364 Winnenden
Тел.: +49 7195 14-0
Факс: +49 7195 14-2212

Специальные принадлежности

Изображения указанных далее специальных принадлежностей вы найдете на странице 4 данного руководства.

6.997-346.0	Всасывающий шланг, продающийся на метры 1“(25,4 мм) 25 м	Вакуум-плотный спиральный шланг для нарезки отдельных шлангов необходимой длины.
6.997-359.0	Соединительная деталь насоса G1 (33,3 мм), включ. Обратный клапан	Подходит для шлангов 3/4“ (19мм) или 1“(25,4мм). С соединительной резьбой G1(33,3 мм). Обратный клапан вместо плоского уплотнения используют для предотвращения обратного тока воды в насос.

Помощь в случае неполадок

Внимание

Во избежание опасности, ремонт и установку запасных деталей должны выполнять только авторизированные сервисные центры.

Неполадка	Причина	Способ устранения
Насос работает, но не перекачивает.	Воздух в насосе	Несколько раз вынуть и вставить сетевую вилку насоса до тех пор, пока не начнется всасывание жидкости
	Зона всасывания засорилась	Вытянуть сетевую вилку и прочистить зону всасывания.
	(только в ручном режиме работы) поверхность воды ниже минимального уровня воды	Погружать насос как можно глубже в перекачиваемую жидкость или действовать так, как описано в главе "Подготовка" (автоматический режим)
Насос не запускается или внезапно остановился в ходе работы	Прерывание подачи питания	Проверить предохранители и электрические соединения
	Защитное термореле отключило насос из-за перегрева.	Вытянуть сетевую вилку, дать насосу остыть, прочистить зону всасывания, избегать эксплуатации в сухую
	Частицы грязи забились в зоне всасывания	Вытянуть сетевую вилку и прочистить зону всасывания.
	Выключатель уровня останавливает насос	Проверить положение выключателя уровня
Снизилась производительность перекачки	Зона всасывания засорилась	Вытянуть сетевую вилку и прочистить зону всасывания.
Слишком маленькая производительность перекачки	Производительность перекачки насоса зависит от высоты перекачки, диаметра и длины шланга	Необходимо следить за максимальной высотой перекачки, см. раздел "Технические данные", при необходимости выбрать другой диаметр или длину шланга

Технические данные

		SCP 5000	SDP 5000
Напряжение	V	230 - 240	230 - 240
Вид тока	Hz	50	50
Мощность Р _{ном}	W	220	250
Макс. объем перекачки	l/h	5000	5000
Макс. давление	MPa (bars)	0,05 (0,5)	0,05 (0,5)
Макс. высота перекачки	m	5	5
Макс. глубина опускания	m	8	8
Макс. размер частиц, допустимых для перекачки	mm	5	20
Вес	kg	3,8	4,0

Изготовитель оставляет за собой право внесения технических изменений!

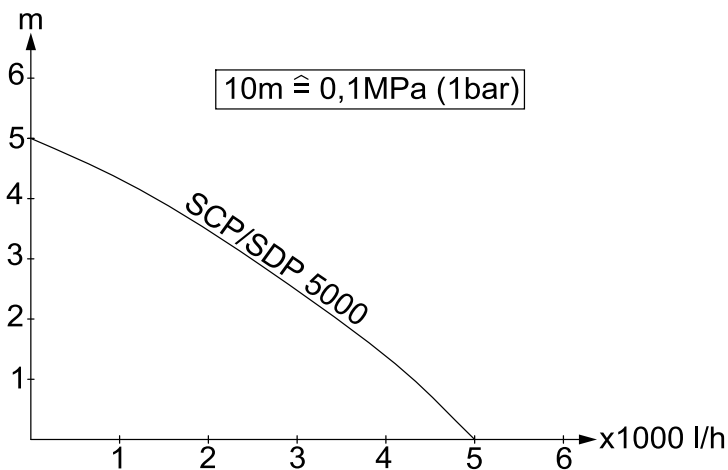

Возможный объем подачи тем больше:

- чем меньше высота всасывания и перекачки
- чем больше диаметр используемых шлангов
- чем короче используемые шланги
- чем меньшее падение давления, обусловленное подсоединением дополнительного оборудования

Tisztelt Vásárló,



Készüléke első használata előtt olvassa el ezt az üzemeltetési utasítást és ez alapján járjon el. Őrizze meg jelen üzemeltetési útmutatót későbbi használat miatt vagy a későbbi tulajdonos számára.

Rendeltetésszerű használat

Ezt a készüléket magán használatra fejlesztettük ki, és nem ipari használat igénybevételére terveztük.

A gyártó nem felel az olyan esetleges károkért, amelyek a nem rendeltetésszerű használat, vagy hibás kezelés következtében keletkeznek. A készülék elsősorban árvizek esetén víztelenítésre, de tartályok át- és kiszivattyúzására, kútból és aknákból történő vízfelvételre, valamint hajók és jachtok víztelenítésére szolgál, amennyiben édesvízről van szó.

Megengedett szállítási folyadékok:

SCP 5000 (tisztavíz szivattyú)

- 5 mm szemcsenyagyságú szennyeződésfokú vízzel
- Uszodavíz (az aditívok rendeltetésszerű adagolását feltételezve)
- Mosólúg

SDP 5000 (szennyvíz szivattyú)

- 20mm szemcsenyagyságú szennyeződésfokú vízzel
- az SCP 5000 szivattyú minden szállítási folyadéka

⚠ Figyelem

A készülék nem alkalmas állandó szivattyúüzemre (pl. tartós keringetési üzemre kis tóban) vagy állandó installációhoz (pl. emelő berendezés, szőkőkút szivattyú).

Nem szabad maró, könnyen éghető vagy robbanékony anyagokat (pl. benzin, petróleum, nitro-hígító), zsírokat, olajokat, sós vizet és toalett berendezések szennyvizét szállítani és sáros vizet, amelynek folyóképessége alacsonyabb, mint a vízé. A szállított folyadékok hőmérsékletének nem szabad 35°C-ot meghaladnia.

Környezetvédelem



A csomagolóanyagok újrahasznosíthatók. Ne dobja a csomagolóanyagokat a háztartási

szemétbe, hanem gondoskodjék azok újrahasznosításról.



A régi készülékek értékes újrahasznosítható anyagokat tartalmaznak, amelyeket tanácsos újra felhasználni. Ezért a régi készülékeket az arra alkalmas gyűjtőrendszerek igénybevételével ártalmatlanítsa!

Garancia

Minden országban az illetékes forgalmazónk által kiadott garancia feltételek érvényesek. Az esetleges üzemzavarokat az Ön készülékén a garancia lejártáig költségmentesen elhárítjuk, amennyiben anyag- vagy gyártási hiba az oka. Garanciális esetben kérjük, forduljon a vásárlást igazoló bizonylattal kereskedőjéhez vagy a legközelebbi hivatalos szakszervizhez.

Biztonsági utasítások

- Használat előtt mindegy egyes alkalommal meg kell vizsgálni, hogy nem sérült-e a csatlakozóvezeték és a hálózati csatlakozódugó. A sérült csatlakozóvezeteket haladéktalanul ki kell cserélni a vevőszolgálattal/elektromos szakemberrel.
- Minden elektromos csatlakozópontosítást elárasztásbiztos területen kell elhelyezni.
- Az alkalmatlan hosszabbítóvezetékek veszélyt okozhatnak. A szabadban kizárólag az adott célra engedélyezett és megfelelő jelöléssel ellátott, megfelelő keresztmetszetű hosszabbítóvezetéseket használjon. A használt hosszabbítóvezeték dugójának és csatlakozójának fröccsenővíz ellen védettnek kell lenni.
- A hálózati csatlakozókábel és a szintkapcsoló kábelét ne használja a készülék szállításához vagy rögzítéséhez.
- A készülék hálózatról történő leválasztásához ne a csatlakozókábelnél fogva húzza, hanem a dugót megfogva.
- A hálózati csatlakozókábel ne húzza át éles sarkokon és ne csípje be.
- Az adattáblán megadott feszültségnek meg kell egyeznie az áramforrás feszültségével.
- Veszélyek elkerülése végett az javításhoz szükséges alkatrészek javítását és beépítését csak jóváhagyott szerviz szolgálat végezheti el.

- Elektromos védelmi berendezésnél vegye figyelembe:

Úszómedencék, kerti tavak és szökőkutak kiszivattyúzásánál a búvárszivattyút csak hibaáram védőkapcsolóval max. 30mA névleges hibaárammal szabad üzemeltetni. Ha személyek tartózkodnak az úszómedencében vagy a kerti tóban, a szivattyút nem szabad használni.

Biztonsági okokból alapvetően azt ajánljuk, hogy a készüléket hibaáram-védőkapcsolón (max. 30mA) keresztül üzemeltessék.

Az elektromos csatlakozást csak villamos szakember végezheti. Az erre vonatkozó nemzeti rendelkezéseket mindenképpen figyelembe kell venni!

Ausztriában a rögzített csatlakozóvezetékkel rendelkező szivattyúkat úszómedencei és kerti tavi használathoz, az ÖVE B/EN 60555 1 - 3 rész alapján, egy ÖVE-ellenőrzött elválasztó transzformátoron keresztül kell ellátni, ahol a szekunder névleges feszültség nem haladhatja meg a 230V-ot .

Ez a készülék nem alkalmas arra, hogy olyan korlátozott fizikai, érzékelő vagy szellemi képességgel rendelkező személyek (beleértve a gyerekeket) vagy tapasztalat és/vagy ismeret nélküli személyek használják, kivéve ha őket biztonságukért felelős személy felügyeli vagy ez a személy megtanította nekik, hogy hogyan kell a készüléket használni. Gyerekeket felügyelni kell, annak biztosításáért, hogy a készülékkel ne játszanak.

Üzembevétele

A szivattyú üzembevétele előtt a biztonsági útmutatásokat mindenképpen figyelembe kell venni!

Kérem, továbbá vegye figyelembe azt, hogy a „Típus tábla“ feliratú matricát soha nem szabad a szivattyúról eltávolítani. A matrica eltávolítása után semmilyen garancia nincs a szivattyú vízzáróságára.

A készülék ismertetése

- 1 Hálózati kábel csatlakozóval
- 2 Szintkapcsoló
- 3 Fogantyú
- 4 Tömlőcsatlakozás 1“(25,4mm) lapos tömítéssel

Előkészítés

Ábra A

- ➔ A tömlőcsatlakozást csavarja a szivattyúra és ügyeljen arra, hogy a lapos tömítés fel legyen szerelve a tömlőcsatlakozásra.

Tudnivaló

Minél rövidebb a tömlő hosszúsága, annál nagyobb a szállítási teljesítmény.

- ➔ A tömlőt a tömlő csatlakozásra tolni és megfelelő tömlő bilinccsel rögzíteni
- ➔ Automata üzemben a kapcsolási magasság már a szintkapcsoló kábel hosszúsága által előre meg van határozva.

Ábra B

- ➔ Kézi üzem esetén a szintkapcsolót felfelé (kábel lefelé) állítsa be. Tipp: A szintkapcsoló kábelét a tolja át a hordó fogantyún és a szintkapcsolót az ábrán látható módon helyezze el.

Ábra C

- ➔ A szivattyút stabilan, biztos alapon állítsa fel a szállítási folyamatban vagy egy a hordó fogantyújára erősített kötélen keresztül merítse le.
A felszívási területnek nem szabad szennyeződések által egészen vagy részben gátolva lenni.

Üzemeltetés

Ahhoz, hogy a szivattyú önállóan szívjon, a folyadékszintnek legalább 3cm-nek (SCP 5000), ill. 8cm-nek (SDP 5000) kell lenni.

- ➔ Dugja be a hálózati dugót a dugaljba.

Automata üzem

Automata üzemben a szintkapcsoló automatikusan irányítja a szivattyúzási folyamatot. Ha a folyadékszint egy bizonyos magasságot elér, akkor a szivattyú bekapcsol. Ha a folyadékszint egy bizonyos szintre csökken, akkor a szivattyú kikapcsol. A szintkapcsoló mozgási szabadságát biztosítani kell.

Kézi üzem

Kézi üzemnél a szivattyút mindig bekapcsolva marad.

Megjegyzés:

A szárazmenet gyorsabb kopáshoz vezet, a szivattyút kézi üzem esetén soha ne hagyja felügyelet nélkül. Szárazmenet esetén a szivattyút 3 percen belül kapcsolja ki.

Az üzemeltetés befejezése

➔ A szivattyút minden használat után öblítse át tiszta vízzel.

Különösen klórtartalmú víz vagy más olyan folyadék szállítása után, amely lerakódást képez.

Tudnivaló

A szennyeződések lerakódhatnak és működési zavarhoz vezethetnek.

➔ Húzza ki a hálózati dugót a dugaljából.

Ápolás, karbantartás

Várakozás

A készülék karbantartásmentes.

Tárolás

➔ A készüléket fagytól védett helyiségben tárolja.

Megfelelőségi nyilatkozat

Ezennel tanúsítjuk, hogy az alábbiakban megnevezett gép tervezése és építési módja alapján az általunk forgalomba hozott kivitelben megfelel az EK irányelvek vonatkozó, alapvető biztonsági és egészségügyi követelményeinek. A gép jóváhagyásunk nélkül történő módosítása esetén ez a nyilatkozat elveszti érvényességét.

Termék: Szivattyú

Típus: 1 645-xxx

Vonatkozó európai közösségi irányelvek:

98/37/EK

2006/95/EK

2004/108/EK

Alkalmazott harmonizált szabványok:

EN 55014-1: 2006

EN 55014-2: 1997 + A1: 2001

EN 60335-1

EN 60335-2-41

EN 61000-3-2: 2000 + A2: 2005

EN 61000-3-3: 1995 + A1: 2001 + A2: 2005

Alulírottak az ügyvezetés megbízásából és felhatalmazásával lépnek fel.



H. Jenner

CEO



S. Reiser

Head of Approbation

Alfred Kärcher GmbH & Co. KG

Alfred-Kärcher-Str. 28 - 40

D - 71364 Winnenden

Tel.: +49 7195 14-0

Fax: +49 7195 14-2212

Különleges tartozékok

A következőkben felsorolt különleges tartozékok ábrái ezen használati utasítás 4. oldalán található.

6.997-346.0	Szívótömlő méteráru 1" (25,4mm) 25m	Vákuumbiztos spirálcső egyedi csőhosszúságok méretre vágásához.
6.997-359.0	Szivattyú csatlakozó darab G1 (33,3mm) visszacsapó szeleppel	3/4"(19mm) vagy 1"(25,4mm) tömlőkhöz felel meg. G1(33,3mm) csatlakozómenettel. Visszacsapó szelepet helyezzen be a lapos tömítés helyett, hogy megakadályozza a víz visszafolyását a szivattyúhoz.

Hibaelhárítás

Figyelem

Veszélyek elkerülés végett az alkatrészek javítását és beépítését csak jóváhagyott szerviz szolgálat végezhet el.

Üzemzavar	Ok	Elhárítás
A szivattyú megy, de nem szállít	Levegő a szivattyúban	A szivattyú csatlakozási dugóját többször dugja be és húzza ki, amíg folyadékot nem szív fel
	Felszívási terület el van dugulva	Húzza ki a hálózati dugót és tisztítsa meg a felszívási területet.
	(csak kézi üzemnél) vízszint a minimum vízállás alatt van	A szivattyút, ha lehetséges a szállítófolyadékba mélyebbre ereszteni vagy az Előkészítés fejezetben (Automata üzem) leírtak szerint eljárni
A szivattyú nem megy vagy az üzem alatt hirtelen leáll	Áramellátás megszakítva	Biztosítékokat és elektromos összekötéseket ellenőrizni
	A thermo védőkapcsoló túlmelegedés miatt kikapcsolta a szivattyút	Húzza ki a hálózati dugót, hagyja lehűlni a szivattyút, tisztítsa meg a felszívási területet, gátolja meg a szárazmenetet
	Szennyeződés-részecske beragadt a felszívási területen	Húzza ki a hálózati dugót és tisztítsa meg a felszívási területet.
	A szintkapcsoló leállítja a szivattyút	A szintkapcsoló helyét ellenőrizni
Szállítási teljesítmény csökken	Felszívási terület el van dugulva	Húzza ki a hálózati dugót és tisztítsa meg a felszívási területet.
Szállítási teljesítmény túl kevés	A szivattyú szállítási teljesítménye a szállítási magasságtól, a tömlő átmérőjétől és a tömlő hosszúságától függ	Figyelembe kell venni a max. szállítási magasságot, lásd a műszaki adatokat, adott esetben válasszon más tömlő átmérőt vagy más tömlő hosszúságot.

Műszaki adatok

		SCP 5000	SDP 5000
Feszültség	V	230 - 240	230 - 240
Áramfajta	Hz	50	50
Teljesítmény P _{névtl}	W	220	250
Max. szállított mennyiség	l/h	5000	5000
Max. nyomás	MPa (bars)	0,05 (0,5)	0,05 (0,5)
Max. szállítási magasság	m	5	5
Max. lemerülési mélység	m	8	8
A szállítható szennyeződés részecske max. szemcse nagysága	mm	5	20
Súly	kg	3,8	4,0

A műszaki adatok módosításának jogát fenntartjuk!

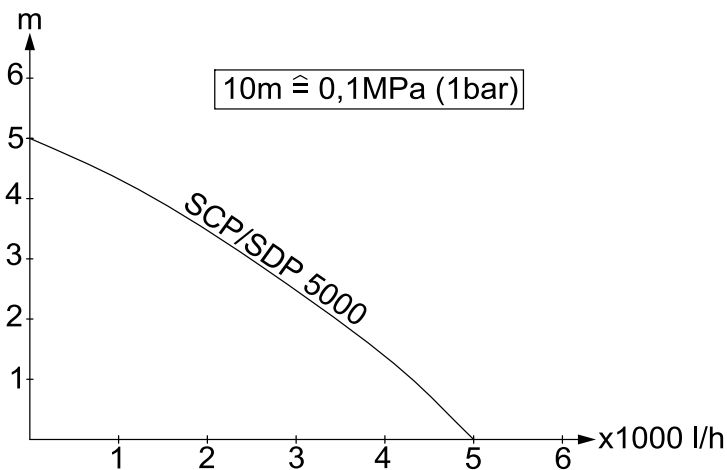

A lehetséges szállított mennyiség annál nagyobb:

- minél kisebb a felszívási- és szállítási magasság
- minél nagyobb a használt tömlők átmérője
- minél rövidebbek a használt tömlők
- minél kevesebb nyomásvesztéséget okoz a csatlakoztatott tartozék

Vážený zákazník,



před prvním použitím přístroje si bezpodmínečně pečlivě přečtěte tento návod k jeho obsluze a uschovejte jej pro pozdější použití nebo pro dalšího majitele.

Správné používání přístroje

Tento přístroj byl navržen pro domácí použití a není určen pro nároky profesionálního používání.

Výrobce neručí za případné škody, které jsou zapříčiněny zacházením podle předpisů nebo chybnou obsluhou.

Zařízení je převážně určeno k odvodňování při záplavách, ale lze ho rovněž využít při přečerpávání a vyčerpávání nádrží, k odběru vody ze studen a šachet a odčerpávání vody ze člnů a jachet za předpokladu, že se jedná o sladkou vodu.

Kapaliny schválené pro přepravu čerpadlem: SCP 5000 (čerpadlo na čistou vodu)

- Voda se stupněm znečištění do zrnitosti 5 mm
- Bazénová voda (za předpokladu dávkování přísad podle určení)
- Prací louh

SDP 5000 (čerpadlo na znečištěnou vodu)

- Voda se stupněm znečištění do zrnitosti 20 mm
- všechny kapaliny čerpané čerpadlem SCP 5000

Pozor!

Zařízení není vhodné pro nepřerušovaný čerpací provoz (např. stálý oběh v rybníce) ani jako stacionární instalace (např. zvedací zařízení, kašnové čerpadlo).

Čerpat se nesmějí žíravé, snadno hořlavé nebo výbušné látky (např. benzín, petrolej, nitroedidlo), tuky, oleje, slaná voda a odpadní vody ze záchodových zařízení a rovněž voda zabahněná, která má tekutost nižší než voda. Teplota čerpané kapaliny nesmí překračovat 35°C.

Ochrana životního prostředí



Obalové materiály jsou recyklovatelné. Obal nezhazujte do domácího odpadu, nýbrž jej odezvedte k opětovnému užítkování.



Přístroj je vyroben z hodnotných recyklovatelných materiálů, které se dají

dobře znovu využít. Likvidujte proto staré přístroje ve sběrnách k tomuto účelu určených.

Záruka

V každé zemi platí záruční podmínky vydané příslušnou distribuční společností. Případné poruchy zařízení odstraníme během záruční lhůty bezplatně, pokud byl jejich příčinou vadný materiál nebo výrobní závady. V případě uplatňování nároku na záruku se s dokladem o zakoupení obraťte na prodejce nebo na nejbližší oddělení služeb zákazníkům.

Bezpečnostní pokyny

- Před každým použitím přístroje zkontrolujte, zda napájecí vedení a zástrčka nejsou poškozeny. Poškozené napájecí vedení je nutné nechat neprodleně vyměnit autorizovanou servisní službou, resp. odborníkem na elektrické přístroje.
- Všechny elektrické zástrčkové spoje je třeba umístit do oblasti chráněné proti zaplavení.
- Použití nevhodných prodlužovacích vedení může být nebezpečné. Venku používejte jen taková prodlužovací vedení, která jsou k tomuto účelu schválena a odpovídajícím způsobem označena a která mají dostatečný průřez. Zástrčka a spojka používaného prodlužovacího vedení musejí být chráněny proti stříkající vodě.
- Síťový kabel a kabel hladinového spínače nepoužívejte k přepravě ani k upevnování zařízení.
- Nevytahujte za přípojovací kabel, ale za zástrčku.
- Síťový kabel netahejte přes ostré hrany a zamezte jeho skřípnutí.
- Údaje o napětí uvedené na typovém štítku přístroje musí souhlasit s napětím uzemnění.
- Aby nedošlo k ohrožení, smí opravy a montáže náhradních dílů provádět pouze autorizovaná zákaznická služba.
- Berte zřetel na elektrická bezpečnostní zařízení:
Při vyčerpávání plaveckých bazénů, zahradních jezírek a kašen se smějí ponorná čerpadla provozovat pouze přes ochranný spínač proti zbytkovému proudu se jmenovitým zbytkovým proudem maximálně

30 mA. Jsou-li v plaveckém bazénu nebo zahradním jezírku právě lidé, nesmí být čerpadlo v provozu.

Z bezpečnostních důvodů zásadně doporučujeme provozovat zařízení přes ochranný spínač proti zbytkovému proudu (maximálně 30 mA).

Elektrické připojení smějí provádět pouze odborníci na elektroinstalaci. Přitom je bezpodmínečně třeba dodržovat příslušná národní ustanovení!

V Rakousku musí být do čerpadel určených k použití v bazénech a zahradních rybníčcích, které jsou vybaveny napevno instalovaným přívodním vedením, přiváděn proud podle normy ÖVE (Rakouský svaz pro elektrotechniku) B/EN 60555 část 1 až 3 přes izolační transformátor s testem ÖVE, přičemž jmenovité napětí sekundáru nesmí překročit 230 V.

Toto zařízení není určeno k tomu, aby je používaly osoby (včetně dětí) s omezenými fyzickými, smyslovými nebo duševními schopnostmi nebo s nedostatečnými zkušenostmi a/nebo znalostmi, pokud ne ně nebude dohlížet osoba odpovědná za jejich bezpečnost a nepoučí je o tom, jak se má zařízení používat. Na děti je třeba dohlížet, aby bylo zajištěno, že si se zařízením nebudou hrát.

Uvedení přístroje do provozu

Před uvedením čerpadla do provozu je bezpodmínečně třeba dodržovat bezpečnostní instrukce!

Dále prosím dbejte na to, že nálepka "Identifikační štítek" se v žádném případě nesmí z čerpadla odstranit. Po odstranění nálepky přestává platit záruka na těsnost čerpadla.

Popis přístroje

- 1 Síťový kabel se zástrčkou
- 2 Hladinový spínač
- 3 Držadlo
- 4 Hadicová přípojka 1" (25,4 mm) s plochým těsněním

Příprava

Ilustrace A

- ➔ Našroubujte hadicovou přípojku na čerpadlo a dbejte na to, aby bylo ploché těsnění namontováno v hadicové přípojce.

Informace

Čím menší je délka hadice, tím vyšší je čerpací výkon.

- ➔ Hadici nasuňte na hadicovou přípojku a upevněte vhodnou hadicovou sponou
- ➔ V automatickém provozu je spínací výška předurčena již délkou kabelu hladinového spínače.

Ilustrace B

- ➔ Při ručním provozu nasměrujte hladinový spínač nahoru (kabel dolů). Tip: Kabel hladinového spínače protáhněte držadlem ve tvaru smyčky a polohu hladinového spínače nastavte podle zobrazení.

ilustrace C

- ➔ Čerpadlo umístěte stabilně na pevný podklad do čerpané kapaliny nebo je ponořte na laně uvázaném za držadlo. Oblast sání nesmí být částečně nebo zcela blokována nečistotami.

Provoz

Abyste čerpadlo samostatně sálo, musí výška hladiny kapaliny činit alespoň 3 cm (SCP 5000), případně 8 cm (SDP 5000).

- ➔ Zapojte síťovou zástrčku do zásuvky.

Automatický provoz

V automatickém provozu je čerpací proces řízen hladinovým spínačem automaticky. Jakmile hladina kapaliny dosáhne určité výšky, čerpadlo se zapne.

Jakmile hladina kapaliny poklesne na určitou výšku, čerpadlo se vypne.

Musí být zabezpečena volnost pohybu hladinového spínače.

Manuální provoz

V manuálním provozu zůstává čerpadlo v trvale zapnutém stavu.

Upozornění:

Provoz nasucho vede ke zvýšenému opotřebením, nenechávejte čerpadlo pracující v manuálním provozu bez dohledu. Při běhu nasucho čerpadlo do 3 minut vypněte.

Ukončení provozu

- Po každém použití propláchněte čerpadlo čistou vodou.
Po čerpání kapalin zvláště pak vody s obsahem chlóru zůstávají usazeniny.

Informace

Nečistoty se mohou usazovat a vyvolávat funkční poruchy.

- Vytáhněte zástrčku ze zásuvky.

Ošetřování, údržba

Údržba

Údržba přístroje není nutná.

Ukládání

- Zařízení ukládejte na místě, kde nemrzne.

Prohlášení o konformitě

Tímto prohlašujeme, že níže označené stroje odpovídají jejich základní koncepci a konstrukčním provedením, stejně jako námi do provozu uvedenými konkrétními provedeními, příslušným zásadním požadavkům o bezpečnosti a ochraně zdraví směrnic ES. Při jakýchkoli na stroji provedených změnách, které nebyly námi odsouhlaseny, pozbývá toto prohlášení svou platnost.

Výrobek: Čerpadlo

Typ: 1 645-xxx

Příslušné směrnice ES:

98/37/ES

2006/95/ES

2004/108/ES

Použité harmonizační normy

EN 55014–1: 2006

EN 55014–2: 1997 + A1: 2001

EN 60335–1

EN 60335–2–41

EN 61000–3–2: 2000 + A2: 2005

EN 61000–3–3: 1995 + A1: 2001 + A2: 2005

Podepsaní jednají v pověření a s plnou mocí
jednatelství

H. Jenner
CEO

S. Reiser
Head of Approbation

Alfred Kärcher GmbH & Co. KG

Alfred-Kärcher-Str. 28 - 40

D - 71364 Winnenden

Tel.: +49 7195 14-0

Fax: +49 7195 14-2212

Zvláštní příslušenství

Ilustrace dále uváděných speciálních příslušenství najdete na stránce 4 tohoto návodu.

6.997-346.0	Sací hadice metrové zboží 1"(25,4 mm) 25 m	Spirálovou hadici odolnou proti vakuu lze přizpůsobit na individuální délku
6.997-359.0	Kus pro připojení pumpy G1(33,3mm) včetně zpětného ventilu	Vhodné pro hadice 3/4" (19 mm) nebo 1" (25,4 mm) S připojovacím závitem G1 (33,3mm). Pro zabránění zpětného toku vody do čerpadla, vložte namísto plošného těsnění zpětný ventil.

Pomoc při poruchách

⚠ Pozor!

Aby nedošlo k ohrožení, smí opravy a montáže náhradních dílů provádět pouze autorizovaná zákaznická služba.

Porucha	Příčina	Odstranění
Čerpadlo běží, ale nečerpá	Vzduch v čerpadle	Síťovou zástrčku čerpadla několikrát zastrčte a vytáhněte, dokud nezačne být kapalina nasávána.
	Oblast sání je ucpaná	Vytáhněte zástrčku a vyčistěte oblast sání
	(jen v manuálním provozu) vodní hladina je pod minimálním stavem	Je-li to možné, ponořte čerpadlo hlouběji do čerpané kapaliny nebo postupujte podle popisu v kapitole Příprava (Automatický provoz).
Čerpadlo nenabíhá nebo se za provozu náhle zastaví	Přerušený přívod proudu	Zkontrolujte pojistky a elektrické spoje
	Termospínač vypnul čerpadlo kvůli přehřátí	Vytáhněte síťovou zástrčku, nechte čerpadlo vychladnout, vyčistěte oblast sání, zabraňte chodu na sucho
	Částice nečistoty se zaklínily v oblasti sání	Vytáhněte zástrčku a vyčistěte oblast sání
	Hladinový spínač zastaví čerpadlo	Zkontrolujte polohu hladinového spínače
Klesá čerpací výkon	Oblast sání je ucpaná	Vytáhněte zástrčku a vyčistěte oblast sání
Čerpací výkon je příliš nízký	Čerpací výkon čerpadla je závislý na výtlačné výšce, průměru hadice a délce hadice	Dodržujte maximální výtlačnou výšku viz technické údaje, případně zvolte jiný průměr hadice nebo jinou délku hadice

Technické parametry

		SCP 5000	SDP 5000
Napětí	V	230 - 240	230 - 240
Druh proudu	Hz	50	50
Výkon P_{jmen}	W	220	250
Max. výkon čerpadla	l/h	5000	5000
Max. tlak	MPa (bars)	0,05 (0,5)	0,05 (0,5)
Max. výtlačná výška	m	5	5
Maximální hloubka ponoru	m	8	8
Max. zrnitost čerpatelných kalových částic	mm	5	20
Hmotnost	kg	3,8	4,0

Technické změny vyhrazeny.

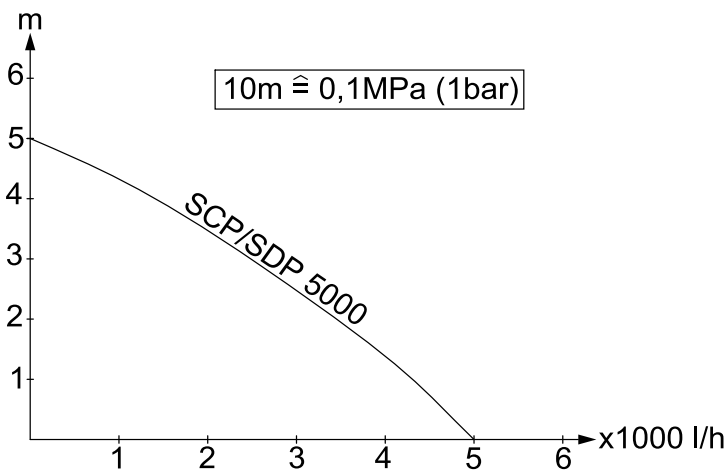

Možný výkon čerpadla je tím větší:

- čím menší jsou sací a čerpací výšky
- čím větší jsou průměry používaných hadic
- čím kratší jsou používané hadice
- čím menší ztrátu tlaku způsobuje připojené příslušenství

Spoštovani kupec,



Pred prvo uporabo naprave preberite to navodilo za obratovanje in se po njem ravnajte. To navodilo za uporabo shranite za poznejšo rabo ali za naslednjega lastnika.

Namenska uporaba

Ta naprava je razvita za privatno uporabo in ne izpolnjuje zahtev za uporabo v industriji.

Proizvajalec ne odgovarja za morebitno škodo, ki je povzročena zaradi nenamenske uporabe ali napačnega rokovanja.

Stroj je namenjen pretežno za odvodnjavanje pri poplavih, pa tudi za prečrpavanje in izčrpavanje zbiralnikov, za odvzem vode iz vodnjakov in jaškov, ter za odvodnjavanje čolnov in jaht, v kolikor gre za sladko vodo.

Dovoljene pretočne tekočine:

SCP 5000 (črpalka za čisto vodo)

- Voda s stopnjo onesnaženja do zrnatosti 5 mm
- Bazenska voda (pogoj je namensko doziranje aditivov)
- Pralni lug

SDP 5000 (črpalka za umazano vodo)

- Voda s stopnjo onesnaženja do zrnatosti 20mm
- Vse tekočine za črpanje črpalke SCP 5000

Pozor

Stroj ni primeren za neprekinjeno črpanje (npr. trajno prečrpavanje v ribniku) ali kot stacionarna instalacija (npr. dvizna naprava, črpalka za vodnjak).

Črpati se ne smejo jedke, lahko gorljive ali eksplozivne snovi (npr. bencin, petrolej, nitro razredčina), maščobe, olja, slanica in odpadne vode iz straniščnih naprav in blatna voda, ki ima manjšo tekočnost kot voda.

Temperatura črpane tekočine ne sme preseči 35°C.

Varstvo okolja



Embalažo je mogoče reciklirati. Prosimo, da embalaže ne odlagate med gospodinjinski odpad, pač pa jo oddajte v ponovno predelavo.



Stare naprave vsebujejo pomembne materiale, ki so namenjeni za nadaljnjo predelavo. Zato stare naprave zavrzite s pomočjo ustreznih zbiralnih sistemov.

Garancija

V vsaki državi veljajo garancijski pogoji, ki jih določa naše prodajno predstavništvo. Morebitne motnje na napravi, ki so posledica materialnih ali proizvodnih napak, v času garancije brezplačno odpravljamo. V primeru uveljavljanja garancije, se z originalnim računom obrnite na prodajalca oziroma najbližji uporabniški servis.

Varnostni napotki

- Pred vsako uporabo preverite ali na priključnem kablu z omrežnim vtičem obstajajo poškodbe. Poškodovan priključni vodnik naj pooblaščen uporabniški servis/elektro strokovnjak takoj zamenja.
- Vse električne vtične povezave se morajo namestiti v suhem območju, ki je varno pred zmočenjem.
- Neprimerni podaljševalni kabli so lahko nevarni. Na odprtem uporabljajte le za to dovoljene in ustrezno označene podaljševalne kable z zadostnim prerezom vodnikov.
Vtič in vezava uporabljenega podaljševalnega kabla morata biti zaščitena pred škropljenjem.
- Omrežni priključni kabel in kabel nivojskega stikala ne smete uporabljati za transport ali pritrditev naprave.
- Za odklop od omrežja ne vlecite priključnega kabla, temveč izvlecite vtič iz vtičnice.
- Omrežnega priključnega kabla ne vlecite preko ostrih robov in pazite, da se ne zatika.
- Napetost, navedena na tipski tablici, se mora ujemati z napetostjo vira električne energije.
- Za preprečitev nevarnosti sme popravila in vgradnjo nadomestnih delov izvajati zgolj avtoriziran uporabniški servis.
- Upoštevajte električne zaščitne priprave: Pri izčrpavanju iz bazenov, vrtnih bazenčkov in vodnjakov smejo črpalke delovati le preko zaščitnega tokovnega stikala z nazivnim okvarnim tokom max. 30mA. Če se v bazenu ali vrtnem bazenčku nahajajo osebe, črpalka ne sme delovati.
Iz varnostnih razlogov na splošno priporočamo, da naprava obratuje preko tokovnega zaščitnega stikala (maks. 30mA).

Električno priključitev sme izvesti le elektrostrokovnjak. Obvezno se morajo upoštevati nacionalni predpisi!

V Avstriji se morajo črpalke za uporabo v plavalnih bazenih in vrtnih ribnikih, ki so opremljene s fiksnim priključnim vodnikom, po ÖVE B/EN 60555 del 1 do 3, napajati preko ÖVE-preizkušene ga ločilnega transformatorja, pri čemer nazivna napetost sekundarno ne sme presežati 230V.

Ta naprava ni namenjena uporabi s strani oseb (vključno z otroci) z omejenimi fizičnimi, senzoričnimi ali umskimi sposobnostmi ali pomanjkljivimi izkušnjami in/ali zaradi pomanjkanja potrebnega znanja, razen če so pod nadzorom odgovorne osebe, ki skrbi za njihovo varnost, ali jim le ta nudi potrebne napotke o uporabi naprave. Otroci morajo biti pod stalnim nadzorom, da zagotovite, da se z napravo ne igrajo.

Zagon

Pred zagonom črpalke je obvezno potrebno upoštevati varnostne napotke!

Upoštevajte nadalje, da se nalepke „Tipska tablica“ v nobenem primeru ne sme odstraniti s črpalke. Po odstranitvi nalepke garancija za tesnost črpalke ni več zagotovljena.

Opis naprave

- 1 Omrežni priključni kabel z vtičem
- 2 Nivojsko stikalo
- 3 Ročaj
- 4 Priključek gibke cevi 1“ (25,4mm) s ploščatim tesnilom

Priprave

Slika A

➔ Priključek gibke cevi navijte na črpalke in pazite na to, da je ploščato tesnilo montirano v priključku gibke cevi.

Napotek

Čim krajša je dolžina gibke cevi, toliko večja je črpalna zmogljivost.

- ➔ Gibko cev potisnite na priključek in jo z ustrezno objemko za gibko cev pritrdite
- ➔ Pri avtomatičnem delovanju je pretična višina že vnaprej definirana z dolžino kabla nivojskega stikala.

Slika B

➔ Pri ročnem delovanju nivojsko stikalo usmerite navzgor (kabel navzdol). Nasvet: Kabel nivojskega stikala potisnite kot zanko skozi nosilni ročaj in nivojsko stikalo pozicionirajte kot prikazano.

Slika C

➔ Črpalke namestite stabilno na trdno podlago v črpano tekočino ali jo potopite z vrvjo, ki je pritrjena na nosilnem ročaju. Sesalno območje ne sme biti povsem ali delno blokirano z umazanijo.

Obratovanje

Da bi črpalke lahko samostojno črpala, mora nivo tekočine znašati najmanj 3cm (SCP 5000), oz. 8cm (SDP 5000).

➔ Omrežni vtič vtaknite v vtičnico.

Avtomatsko obratovanje

V avtomatskem obratovanju nivojsko stikalo avtomatsko vodi postopek črpanja. Če nivo tekočine doseže določeno višino, se črpalke vklopi.

Če nivo tekočine pade na določen nivo, se črpalke izklopi.

Zagotovljena mora biti svoboda gibanja nivojskega stikala.

Ročno obratovanje

Pri ročnem obratovanju ostane črpalka stalno vklopljena.

Opozorilo:

Suhi tek vodi do povečane obrabe, črpalke med ročnim delovanjem ne puščajte brez nadzora. Pri suhem teku črpalko izklopite v roku 3 minut.

Zaključek delovanja

- Črpalko po vsaki uporabi sperite s čisto vodo.
Še posebej po črpanju klorirane vode ali drugih tekočin, ki puščajo za seboj ostanke.

Napotek

Umazanija se lahko nalaga in vodi do motenj v delovanju.

- Omrežni vtič izvlecite iz vtičnice.

Čiščenje, vzdrževanje

Vzdrževanje

Stroja ni treba vzdrževati.

Skladiščenje

- Črpalko pospravite na mesto, kjer ni zmrzali.

CE-izjava

S to izjavo potrjujemo, da spodaj omenjeni stroj zaradi svoje zasnove in načina izdelave ustreza temeljnim varnostnim in zdravstvenim zahtevam EU-standardov. Ta izjava izgubi svojo veljavnost, če kdo napravo spremeni brez našega soglasja.

Proizvod: Črpalka
Tip: 1 645-xxx

Zadevne ES-direktive:

98/37/ES

2006/95/ES

2004/108/ES

Uporabljene usklajene norme:

EN 55014-1: 2006

EN 55014-2: 1997 + A1: 2001

EN 60335-1

EN 60335-2-41

EN 61000-3-2: 2000 + A2: 2005

EN 61000-3-3: 1995 + A1: 2001 + A2: 2005

Podpisniki ravnavajo po navodilih in s pooblastilom vodstva podjetja.

H. Jenner
CEO

S. Reiser
Head of Approbation

Alfred Kärcher GmbH & Co. KG
Alfred-Kärcher-Str. 28 - 40
D - 71364 Winnenden
Tel.: +49 7195 14-0
Faks: +49 7195 14-2212

Poseben pribor

Slike v nadaljevanju navedenega posebnega pribora boste našli na strani 4 tega navodila.

6.997-346.0	Metrška sesalna cev 1“(25,4mm) 25m	Vakuumsko odporna spiralna cev za prilagoditev individualnih dolžin cevi.
6.997-359.0	Priključni kos črpalke G1 (33,3mm) vklj. Protipovratni ventil	Primerna za 3/4“ (19mm) ali 1“(25,4mm) cevi. Z G1(33,3mm) priključnim navojem. Namesto ploščatega tesnila vstavite protipovratni ventil, da preprečite vračanje vode v črpalko.

Pomoč pri motnjah

Pozor

Za preprečitev nevarnosti sme popravila in vgradnjo nadomestnih delov izvajati zgolj avtoriziran uporabniški servis.

Motnja	Vzrok	Odprava
Črpalka teče, vendar ne črpa	V črpalki je zrak	Omrežni vtič črpalke večkrat vklopite in izklopite, dokler tekočina ni posesana.
	Območje vsesavanja je zamašeno	Izvlomite omrežni vtič in očistite območje vsesavanja
	(le pri ročnem obratovanju) Nivo vode je pod minimalno vrednostjo	Če je mogoče, črpalko potopite globlje v tekočino za črpanje ali postopajte, kot je opisano v poglavju Priprave (avtomatsko delovanje).
Črpalka ne steče ali med obratovanjem nenadoma obstane	Prekinjeno električno napajanje	Preverite varovalke in električne povezave
	Zaščitno termostikalo je izklopilo črpalko zaradi pregretja	Izvlomite omrežni vtič, pustite, da se črpalka ohladi, očistite območje vsesavanja, preprečite suhi tek
	Delci umazanije so se zataknili v območju vsesavanja	Izvlomite omrežni vtič in očistite območje vsesavanja
	Nivojsko stikalo ustavlja črpalko	Preverite položaj nivojskega stikala
Črpalna moč upada	Območje vsesavanja je zamašeno	Izvlomite omrežni vtič in očistite območje vsesavanja
Črpalna moč je premajhna	Črpalna zmogljivost črpalke je odvisna od višine črpanja, premera gibke cevi in dolžine gibke cevi.	Upoštevajte max. višino črpanja, glejte tehnične podatke, po potrebi izberite drug premer gibke cevi ali drugo dolžino gibke cevi.

Tehnični podatki

		SCP 5000	SDP 5000
Napetost	V	230 - 240	230 - 240
Vrsta toka	Hz	50	50
Moč P _{nazivna}	W	220	250
Maks. črpalna količina	l/h	5000	5000
Maks. tlak	MPa (bars)	0,05 (0,5)	0,05 (0,5)
Maks. črpalna višina	m	5	5
Maks. potopna globina	m	8	8
Maks. zrnatost prečrpanih delcev umazanije	mm	5	20
Teža	kg	3,8	4,0

Pridržana pravica do tehničnih sprememb!

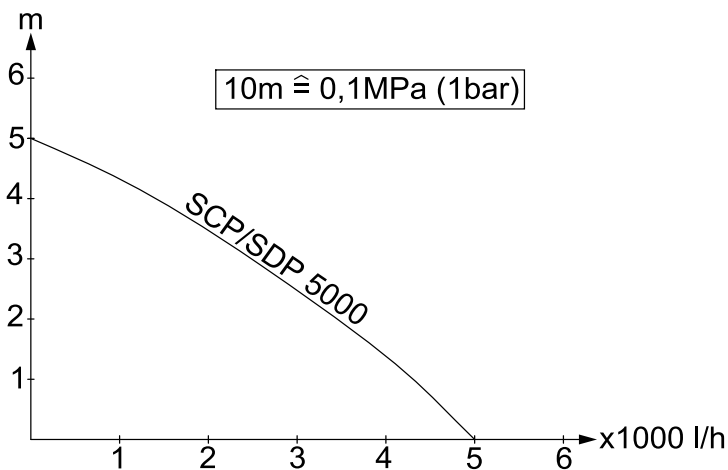

Možen pretok je toliko večji:

- kolikor manjši sta višini sesanja in črpanja
- kolikor večji je premer uporabljenih gibkih cevi
- kolikor krajše so uporabljene gibke cevi
- kolikor manjšo izgubo tlaka povzroča priključeni pribor

Szanowny Kliencie!



Przed rozpoczęciem użytkowania sprzętu należy przeczytać poniższą instrukcję obsługi i przestrzegać jej. Instrukcję obsługi należy zachować na później lub dla następnego użytkownika.

Użytkowanie zgodne z przeznaczeniem

To urządzenie zostało opracowane do użytku prywatnego i nie jest przeznaczone do zastosowania przemysłowego. Producent nie odpowiada za ewentualne szkody mające miejsce z racji użytkowania urządzenia niezgodnego z przeznaczeniem albo niewłaściwej obsługi. Urządzenie przeznaczone jest przede wszystkim do odwadniania przy powodziach, ale również do przepompowywania i wypompowywania wody ze zbiorników, do pobierania wody ze studni i szybów, jak również do odwadniania łodzi i jachtów, o ile chodzi o słodką wodę.

Dopuszczalne ciecze do przetaczania:

SCP 5000 (pompa do czystej wody)

- Woda z zanieczyszczeniami o wielkości ziarna do 5 mm
- Woda z basenów pływakich (przy założeniu właściwego dozowania dodatków)
- Mydliny

SDP 5000 (pompa do ścieków)

- Woda z zanieczyszczeniami o wielkości ziarna do 20 mm
- wszystkie ciecze przetaczane przez pompę SCP 5000

Uwaga

Urządzenie nie nadaje się do pompowania ciągłego (np. w obiegu zamkniętym w stawie) ani jako instalacja stacjonarna (np. urządzenie podnośnikowe, pompa fontannowa).

Nie mogą być przetaczane natomiast materiały żrące, łatwopalne albo wybuchowe (np. benzyna, nafta, rozcieńczalnik nitro), smary, oleje, woda solona ani ścieki z toalet czy zamulona woda, które mają niższą płynność niż woda. Temperatura przetaczanej cieczy nie może przekraczać 35°C.

Ochrona środowiska



Materiały użyte do opakowania nadają się do recyklingu. Opakowania nie należy

wrzucić do zwykłych pojemników na śmieci, lecz do pojemników na surowce wtórne.



Zużyte urządzenia zawierają cenne surowce wtórne, które powinny być oddawane do utylizacji. Z tego powodu należy usuwać zużyte urządzenia za pośrednictwem odpowiednich systemów utylizacji.

Gwarancja

W każdym kraju obowiązują warunki gwarancji określone przez dystrybutora urządzeń Kärcher. Ewentualne usterki urządzenia usuwane są w okresie gwarancji bezpłatnie, o ile spowodowane są błędem materiałowym lub produkcyjnym. W sprawach napraw gwarancyjnych prosimy kierować się z dowodem zakupu do dystrybutora lub do autoryzowanego punktu serwisowego.

Zasady bezpieczeństwa

- Przed każdym zastosowaniem sprawdzać, czy przewód zasilający lub wtyczka nie są uszkodzone. W przypadku uszkodzenia przewodu zasilającego niezwłocznie zlecić jego wymianę autoryzowanemu serwisowi lub elektrykowi.
- Wszystkie elektryczne złącza wtykowe należy umieścić w obszarze zabezpieczonym przed zalaniem.
- Nieodpowiednie przewody przedłużeniowe mogą być niebezpieczne. Na wolnym powietrzu należy stosować tylko dopuszczone do tego celu i odpowiednio oznaczone przedłużacze o wystarczającym przekroju. Wtyczka i łącznik używanego przewodu przedłużeniowego muszą być wodoszczelne.
- Nie używać kabla sieciowego ani kabla włącznika poziomu do transportowania ani mocowania urządzenia.
- Aby odłączyć urządzenie od sieci, nie ciągnąć za kabel instalacyjny, lecz za wtyczkę.
- Unikać sytuacji prowadzących do uszkodzenia mechanicznego kabla zasilającego (przecięcia, przetarcia, zgniczenia, wyrwania).
- Napięcie podane na tabliczce znamionowej musi się zgadzać z napięciem źródła prądu.

- Aby wykluczyć zagrożenia, naprawy i montaż części zamiennych mogą być przeprowadzane jedynie przez autoryzowany serwis.
- Przestrzegać zasad bezpieczeństwa elektrycznego:
Pompy zanurzeniowe w basenach pływackich, stawach ogrodowych i fontannach mogą być obsługiwane tylko przy użyciu wyłącznika ochronnego prądowego o znamionowym prądzie uszkodzeniowym sięgającym maks. 30 mA. Gdy wewnątrz basenu pływackiego albo w stawu ogrodowego znajdują się osoby, pompy nie można włączać.
Ze względów bezpieczeństwa zaleca się uruchamianie urządzenia zawsze przy użyciu wyłącznika ochronnego prądowego (maks. 30 mA).
Przyłącze elektryczne może być wykonane jedynie przez specjalistę elektryka. Przy tym należy przestrzegać odnośnych krajowych przepisów!

W Austrii pompy używane w basenach pływackich i stawach ogrodowych, które wyposażone są w stały przewód łączący, muszą być zasilane zgodnie z ÖVE B/EN 60555 cz. 1 do 3 poprzez transformator izolacyjny atestowany przez ÖVE, przy czym napięcie znamionowe sekundarne nie może przekraczać 230 V.

Niniejsze urządzenie nie jest przeznaczone do użytku przez osoby (włącznie z dziećmi) z ograniczonymi możliwościami psychofizycznymi albo nie posiadające doświadczenia i/lub wiedzy, chyba że są one nadzorowane przez osobę odpowiedzialną za ich bezpieczeństwo albo otrzymały od niej wskazówki, w jaki sposób używać tego urządzenia. Dzieci powinny być nadzorowane, żeby uniknąć wykorzystywania urządzenia do zabawy.

Uruchomienie

Przed uruchomieniem pompy koniecznie należy przeczytać wskazówki dotyczące bezpieczeństwa!

Należy zwrócić uwagę, że w żadnym wypadku nie należy usunąć z pompy naklejki „Tabliczka identyfikacyjna”. Po usunięciu naklejki traci się gwarancję szczelności pompy.

Opis urządzenia

- 1 Przewód zasilający z wtyczką
- 2 Przełącznik poziomy
- 3 Uchwyt do noszenia przenoszenia
- 4 Przyłącze węża 1" (25,4 mm) z uszczelką płaską

Przygotowanie

Rysunek A

- ➔ Nakręcić przyłącze węża na pompę i zwrócić uwagę na to, by uszczelka płaska była umieszczona w przyłączy węża.

Wskazówka

Czym krótszy wąż, tym większa wydajność.

- ➔ Nasunąć wąż przyłącze węża i zamocować przy użyciu odpowiedniej opaski zaciskowej
- ➔ W trybie automatycznym wysokość włączeniowa zdefiniowana jest wstępnie przez długość kabla wyłącznika poziomy.

Rysunek B

- ➔ W trybie ręcznym przełącznik poziomy skierować ku górze (kabel ku dołowi).
Wskazówka: Przesunąć kabel przełącznika poziomy jako pętlę przez uchwyt nośny, a przełącznik poziomy ustawić w sposób pokazany na rysunku.

Rysunek C

- ➔ Ustawić pompę statecznie na mocnym podłożu w cieczy do przetaczania i zanurzyć na linie umocować przy uchwycie nośnym. Obszar zasysania nie może być zablokowany ani cały ani częściowo przez zanieczyszczenia.

Praca urządzenia

Aby pompa zasysała samodzielnie, poziom cieczy musi wynosić co najmniej 3 cm (SCP 5000) wzgl. 8 cm (SDP 5000).

- ➔ Włożyć wtyczkę sieciową do gniazdka.

Tryb automatyczny

W trybie automatycznym przełącznik poziomy kieruje procesem pompowania. Gdy poziom cieczy osiąga określoną wysokość, następuje włączenie pompy.

Gdy poziom cieczy opada na określony poziom, następuje wyłączenie pompy.

Należy zapewnić swobodę ruchu włącznika poziomów.

Tryb pracy ręczny

W trybie ręcznym pompa włączona jest na stałe.

Wskazówka:

Praca na sucho prowadzi do zwiększonego zużycia. W trybie ręcznym pompy nie pozostawiać bez dozoru. W trybie pracy na sucho wyłączyć pompę w ciągu 3 minut.

Zakończenie pracy

- Po każdym użyciu pompę przepłukać czystą wodą.
Szczególnie po tłoczeniu wody z zawartością chloru lub innych cieczy, które pozostawiają resztki.

Wskazówka

Zabrudzenia mogą się odkładać i doprowadzić do zakłóceń działania.

- Wyciągnąć wtyczkę z gniazdka.

Czyszczenie i konserwacja

Konserwacja

Urządzenie nie wymaga konserwacji.

Przechowywanie

- Urządzenie należy przechowywać w miejscu zabezpieczonym przed mrozem.

Deklaracja CE

Niniejszym oświadczamy, że określone poniżej urządzenie odpowiada pod względem koncepcji, konstrukcji oraz wprowadzonej przez nas do handlu wersji obowiązującym wymogom dyrektyw UE dotyczącym wymagań w zakresie bezpieczeństwa i zdrowia. Wszelkie nie uzgodnione z nami modyfikacje urządzenia powodują utratę ważności tego oświadczenia.

Produkt: **Pompa**
Typ: 1 645-xxx
Obowiązujące dyrektywy WE
98/37/WE
2006/95/WE
2004/108/WE

Zastosowane normy zharmonizowane

EN 55014-1: 2006
EN 55014-2: 1997 + A1: 2001
EN 60335-1
EN 60335-2-41
EN 61000-3-2: 2000 + A2: 2005
EN 61000-3-3: 1995 + A1: 2001 + A2: 2005

Z upoważnienia zarządu przedsiębiorstwa.

H. Jenner
CEO

S. Reiser
Head of Approbation

Alfred Kärcher GmbH & Co. KG
Alfred-Kärcher-Str. 28 - 40
D - 71364 Winnenden
tel.: +49 7195 14-0
faks: +49 7195 14-2212

Wyposażenie specjalne

Rysunki wyposażenia specjalnego przedstawionego poniżej znajdują się na stronie 4 niniejszej instrukcji.

6.997-346.0	Wąż ssący, miara metrowa 1"(25,4 mm) 25 m	Hermetyczny wąż spiralny do przycinania pojedynczych długości węża.
6.997-359.0	Z elementem przyłączeniowym pompy G1 (33,3 mm). Zawór przeciwwrotny	Pasuje do węży 3/4" (19 mm) lub 1"(25,4 mm). Z gwintem przyłączeniowym G1 (33,3 mm). Użyć zaworu zwrotnego zamiast uszczelki płaskiej, w celu uniknięcia powrotu wody do pompy.

Usuwanie usterek

Uwaga

Aby wykluczyć zagrożenia, naprawy i montaż części zamiennych mogą być przeprowadzane jedynie przez autoryzowany serwis.

Zakłócenie	Przyczyna	Usuwanie usterek
Pompa pracuje albo nie przetacza	Powietrze w pompie	Kilkakrotnie włożyć i wyjąć wtyczkę sieciową pompy, aż do zassania cieczy.
	Zablokowany obszar zasysania	Wyjąć wtyczkę sieciową i oczyścić obszar zasysania
	(tylko w trybie ręcznym) poziom wody pod minimalnym poziomem wody	Jeżeli to możliwe pompę zanurzyć głębiej w przetaczanej cieczy albo postępować zgodnie ze wskazaniami z rozdziału Przygotowanie (Tryb automatyczny).
Pompa się nie uruchamia albo w czasie pracy nagle się zatrzymuje	Przerwany dopływ prądu	Sprawdzić bezpieczniki i połączenia elektryczne
	Termiczny wyłącznik ochronny wyłączył pompę z powodu przegrzania	Wyjąć wtyczkę sieciową, pompę wychłodzić, wyczyścić obszar zasysania, uniemożliwić pracę na sucho
	Zakleszczona cząstka brudu w obszarze zasysania	Wyjąć wtyczkę sieciową i oczyścić obszar zasysania
	Przełącznik poziomu zatrzymuje pompę	Sprawdzić położenie przełącznika poziomu
Spada wydajność pompy	Zablokowany obszar zasysania	Wyjąć wtyczkę sieciową i oczyścić obszar zasysania
Zbyt mała wydajność pompy	Wydajność pompy zależy od wysokości tłoczenia, średnicy i długości węża	Uwzględnić maks. wysokość tłoczenia, patrz Dane techniczne, ewent. wybrać inną średnicę lub długość węża

Dane techniczne

		SCP 5000	SDP 5000
Napięcie	V	230 - 240	230 - 240
Rodzaj prądu	Hz	50	50
Moc P _{znam.}	W	220	250
Maks. wydajność	l/h	5000	5000
Maks. ciśnienie	MPa (bars)	0,05 (0,5)	0,05 (0,5)
Maks. wys. tłoczenia	m	5	5
Maks. głęb. zanurzenia	m	8	8
Maks. wielk. ziarna przetwarzanych cząstek brudu	mm	5	20
Ciężar	kg	3,8	4,0

Zmiany techniczne zastrzeżone!

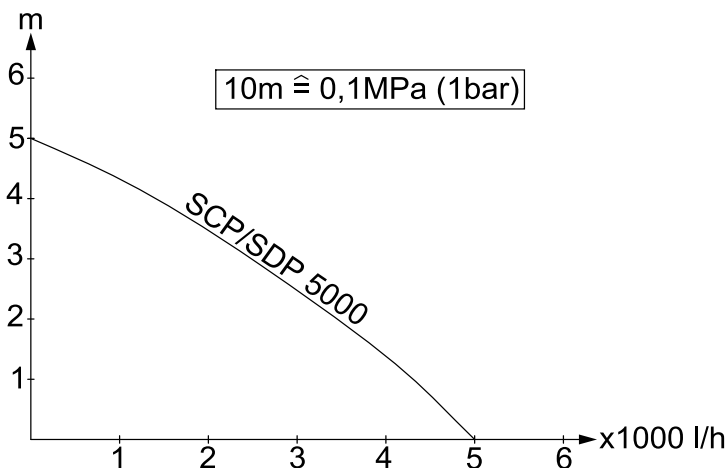

Możliwy przepływ jest tym większy:

- im mniejsza jest wysokość zasysania i tłoczenia
- im większa jest średnica używanych węży
- im krótsze są używane węże
- im mniej straty ciśnienia powodują zamknięte akcesoria

Mult stimat client,



Citiți acest manual de utilizare înainte de prima utilizare a aparatului dumneavoastră și acționați în conformitate cu el. Păstrați aceste instrucțiuni pentru întrebunțarea ulterioară sau pentru următorii posesori.

Utilizarea corectă

Acest aparat este prevăzut pentru uzul casnic și nu este conceput pentru solicitările aferente utilizării în scop comercial.

Producătorul nu răspunde pentru eventualele daune, care sunt cauzate de utilizarea neconformă cu destinația aparatului sau de deservirea incorectă.

Aparatul este destinat mai ales pentru evacuarea apei în cazul unor inundații, dar și pentru pomparea lichidelor din rezervoare, scoaterea apei din fântâni și puțuri, respectiv pentru scoaterea apei din bărci și iahturi, dar numai dacă este vorba de apă dulce.

Lichide care pot fi pompate:

SCP 5000 (pompă pentru apă curată)

- Apă cu un grad de murdărire cu dimensiunea impurităților de până la 5 mm
- Apă din piscine (cu condiția dozării corecte a aditivilor)
- Soluții de spălat

SDP 5000 (pompă pentru ape reziduale)

- Apă cu un grad de murdărire cu dimensiunea impurităților de până la 20mm
- toate lichidele transportate cu pompa SCP 5000

⚠ Atenție

Aparatul nu este potrivit pentru regim de pompare continuă (de ex. regim de recirculare continuă în iazuri) și nu poate fi utilizat ca o instalație fixă (de ex. stație de pompare, pompă pentru fântâni arteziene). Nu este permisă pomparea substanțelor acide, ușor inflamabile sau explozive (ex. benzină, petrol, nitrodiluți), grăsimilor, uleiurilor, apei sărate, apei reziduale din grupuri sanitare și a apei înnoțite, a cărei capacitate de fluidizare este mai mică decât cea a apei. Temperatura lichidului pompat nu are voie să depășească 35°C.

Protecția mediului înconjurător



Materialele de ambalare sunt reciclabile. Ambalajele nu trebuie aruncate în

gunoiul menajer, ci trebuie duse la un centru de colectare și revalorificare a deșeurilor.



Aparatele vechi conțin materiale reciclabile valoroase, care pot fi supuse unui proces de revalorificare. Din acest motiv, vă rugăm să apelați la centrele de colectare abilitate pentru eliminarea aparatelor vechi.

Garanție

În fiecare țară sunt valabile condițiile de garanție publicate de distribuitorul nostru din țara respectivă. Eventuale defecțiuni ale acestui aparat, care survin în perioada de garanție și care sunt rezultatul unor defecte de fabricație sau de material, vor fi remediate gratuit. Pentru a putea beneficia de garanție, prezentați-vă cu chitanța de cumpărare la magazin sau la cea mai apropiată unitate de service autorizată.

Măsurile de siguranță

- Înainte de fiecare utilizare verificați cablul de alimentare, să nu aibă defecțiuni. Cablul de alimentare deteriorat trebuie înlocuit neîntârziat într-un atelier electric / service pentru clienți autorizat.
- Toate conecțiile electrice trebuie montate în zone unde nu ajung lichide.
- Cablurile prelungitoare nepotrivite pot fi periculoase. Pentru aer liber se vor utiliza numai prelungitoare admise și marcate corespunzător, cu secțiune suficientă. Ștecherul și conectorul unui prelungitor trebuie să fie protejate contra stropirii cu apă.
- Nu folosiți cablul de alimentare și cablul comutatorului de nivel pentru transportarea sau prinderea aparatului.
- Pentru a decupla aparatul de la rețeaua de curent, nu trageți de cablul de alimentare, ci de ștecher.
- Nu trageți cablul de racordare la rețea peste muchii ascuțite și nu-l striviți.
- Tensiunea indicată pe plăcuța de tip trebuie să corespundă tensiunii sursei de curent.
- Pentru a evita pericolele, reparațiile și montarea pieselor de schimb se vor face doar de service-ul autorizat.
- Atenție la dispozitivele de protecție electrice: Pompele submersibile pot fi folosite în piscine, iazuri din grădină și fântâni

arteziene numai dacă sunt prevăzute cu un comutator de protecție la curenți reziduali având o intensitate nominală de max. 30 mA. Este interzisă folosirea pompei dacă în piscină sau iaz sunt prezente persoane.

Din motive de securitate se recomandă folosirea aparatului cu un comutator de protecție la curenți reziduali (max. 30 mA). Conexiunile electrice vor fi realizate doar de electricieni. Se vor respecta neapărat prevederile naționale aplicabile!

În Austria, conform ÖVE B/EN 60555

Partea 1 până la 3, pompele destinate uzului în piscine și iazuri, prevăzute cu un cablu de alimentare fix, trebuie să fie alimentate printr-un transformator de separare verificat ÖVE, iar tensiunea nominală la secundar nu are voie să depășească 230V.

Acest aparat nu este destinat pentru a fi utilizat de către persoane (inclusiv copii) cu capacități psihice, senzoriale sau mintale limitate sau de către persoanele, care nu dispun de experiența și/sau cunoștința necesară, cu excepția acelor cazuri, în care ele sunt supravegheate de o persoană responsabilă de siguranța lor sau au fost instruite de către aceasta în privința utilizării. Nu lăsați copii nesupravegheați, pentru a vă asigura, că nu se joacă cu aparatul.

Punerea în funcțiune

Respectați neapărat măsurile de siguranță înainte de punerea în funcțiune a pompei! Vă rugăm să aveți grijă să nu îndepărtați în nici un caz autocolantul cu inscripția „lăcuța de tip“ de pe pompă. Dacă acest autocolant este totuși îndepărtat, garanția cu privire la etanșeitatea pompei devine invalidă.

Descrierea aparatului

- 1 Cablu de alimentare cu ștecăr
- 2 Comutator de nivel
- 3 Mâner pentru transport
- 4 Racord furtun 1" (25,4mm) cu garnitură plată

Pregătirea

Figura A

➔ Înșurubați racordul de furtun pe pompă, având grijă ca garnitura plată să fie montată în racord.

Observație

Cu cât lungimea furtunului este mai mică, cu atât mai mare este capacitatea de pompare.

➔ Împingeți furtunul pe racordul de furtun și fixați-l cu un colier adecvat.

➔ În regimul automat înălțimea de comutare este deja predefinită prin lungimea cablului comutatorului de nivel.

Figura B

➔ În cazul funcționării manuale, orientați comutatorul de nivel în sus (cablu jos). Notă: Împingeți cablul comutatorului de nivel ca o buclă prin mâner și poziționați comutatorul de nivel conform ilustrației.

Figura C

➔ Amplasați pompa în lichid pe o suprafață solidă, astfel încât să aibă o poziție stabilă sau imersați-o cu un cablu fixat pe mâner. Zona de aspirare nu trebuie să fie blocată complet sau parțial de impurități.

Funcționarea

Pentru ca pompa să se autoamorseze, nivelul de lichid trebuie să fie de minim 3 cm (SCP 5000), resp. 8 cm (SDP 5000).

➔ Introduceți ștecherul în priză.

Regim automat

În regimul automat, comutatorul de nivel controlează procesul de pompare în mod automat. Dacă nivelul de lichid atinge un anumit nivel, pompa pornește.

Dacă nivelul de lichid scade la un anumit nivel, pompa se oprește.

Comutatorul de nivel trebuie să se poată mișca liber.

Regimul manual

În regimul manual, pompa rămâne pornită mereu.

Observație:

Funcționarea fără lichid duce la creșterea uzurii, în regimul manual nu lăsați pompa nesupravegheată. Dacă pompa funcționează fără apă, opriți-o în decurs de 3 minute.

Încheierea utilizării

- Clătiți pompa cu apă curată după fiecare utilizare.
Mai ales după pomparea apei sau a altor soluții cu conținut de clor, după car rămân resturi.

Observație

Murdăriile depuse pot cauza defecte de funcționare.

- Scoateți ștecherul din priză.

Îngrijire și întreținere

Întreținerea

Aparatul nu necesită întreținere.

Depozitarea

- Depozitați aparatul într-un loc ferit de îngheț.

Declarație CE

Prin prezenta declarăm că aparatul desemnat mai jos corespunde cerințelor fundamentale privind siguranța în exploatare și sănătatea incluse în directivele CE aplicabile, datorită conceptului și a modului de construcție pe care se bazează, în varianta comercializată de noi. În cazul efectuării unei modificări a aparatului care nu a fost convenită cu noi, această declarație își pierde valabilitatea.

Produs: Pompă
Tip: 1 645-xxx

Directive EG respectate:

98/37/CE

2006/95/CE

2004/108/CE

Norme armonizate utilizate:

EN 55014-1: 2006

EN 55014-2: 1997 + A1: 2001

EN 60335-1

EN 60335-2-41

EN 61000-3-2: 2000 + A2: 2005

EN 61000-3-3: 1995 + A1: 2001 + A2: 2005

Semnatarii acționează în numele și prin împuternicirea conducerii societății.

H. Jenner

CEO

S. Reiser

Head of Approbation

Alfred Kärcher GmbH & Co. KG

Alfred-Kärcher-Str. 28 - 40

D - 71364 Winnenden

Tel.: +49 7195 14-0

Fax: +49 7195 14-2212

Accesorii opționale

Ilustrațiile accesoriilor speciale prezentate mai jos se găsesc pe pagina 4 din acest manual.

6.997-346.0	Furtun de aspirare de 1"(25,4mm) 25m, metraj	Furtun spiralat rezistent la vacuum pentru a fi tăiat la lungimi individuale de furtun.
6.997-359.0	Piesă de racord pompă G1 (33,3mm) incl. supapă de reținere	Potrivit pentru furtunuri de 3/4" (19mm) sau de 1"(25,4mm). Cu filet de racord G1 (33,3mm). Introduceți supapa de reținere în locul garniturii plate, pentru a împiedica scurgerea apei înapoi în pompă.

Remedierea defecțiunilor

⚠ Atenție

Pentru a evita pericolele, reparațiile și montarea pieselor de schimb se vor face doar de service-ul autorizat.

Defecțiuni	Cauza	Remedierea
Pompa nu funcționează sau nu pompează	Aer în pompă	Introduceți sau scoateți ștecherul pompei din priză de mai multe ori, până când se aspiră lichid.
	Zona de aspirare este înfundată	Scoateți ștecherul din priză și curățați zona de aspirare
	(numai la regimul manual) Nivelul de apă este sub nivelul minim	Dacă este posibil, imersați pompa mai adânc în lichidul de pompat sau procedați conform descrierii din capitolul Pregătirea (Regim automat).
Pompa nu pornește sau se oprește brusc în timpul folosirii	Alimentarea cu energie electrică a fost întreruptă	Verificați siguranțele și legăturile electrice
	Comutatorul de protecție termică a oprit pompa din cauza supraîncălzirii	Scoateți ștecherul din priză, lăsați pompa să se răcească, curățați zona de aspirare, nu permiteți funcționarea pompei fără lichid
	Particule de mizerie sunt prinse în zona de aspirare	Scoateți ștecherul din priză și curățați zona de aspirare
	Comutatorul de nivel oprește pompa	Verificați poziția comutatorului de nivel
Capacitatea de pompare scade	Zona de aspirare este înfundată	Scoateți ștecherul din priză și curățați zona de aspirare
Capacitatea de pompare este prea mică	Capacitatea de pompare depinde de înălțimea de pompare, diametrul furtunului și lungimea acestuia.	Respectați înălțimea de pompare max., vezi Date tehnice, în caz că este necesar alegeți un furtun de alt diametru sau de altă lungime

Date tehnice

		SCP 5000	SDP 5000
Tensiune	V	230 - 240	230 - 240
Tipul curentului	Hz	50	50
Puterea P _{nominal}	W	220	250
Debit pompat max.	l/h	5000	5000
Presiune max.	MPa (bars)	0,05 (0,5)	0,05 (0,5)
Înălțime de pompare max.	m	5	5
Adâncime de imersare max.	m	8	8
Dimensiune max. a particulelor de mizerie ce pot fi pomplate	mm	5	20
Masa	kg	3,8	4,0

Ne rezervăm dreptul de a efectua modificări tehnice !

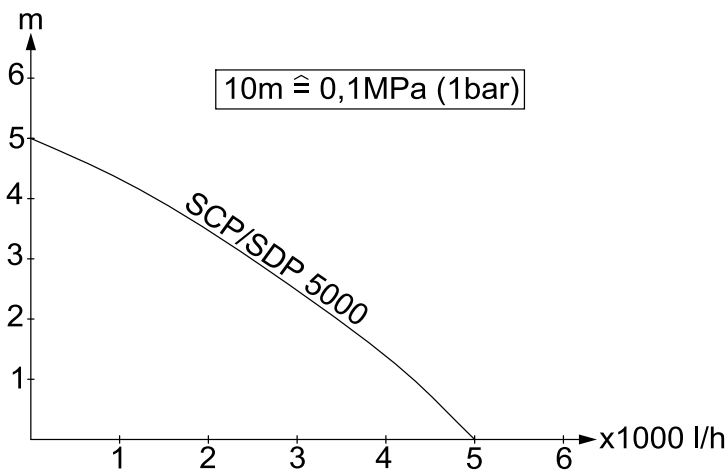

Debitul posibil este cu atât mai mare:

- cu cât înălțimea de aspirare și de pompare sunt mai mici
- cu cât diametrul furtunurilor utilizate este mai mare
- cu cât furtunurile utilizate sunt mai scurte
- cu cât pierderea de presiune cauzată de accesoriul conectat este mai mică

Vážení zákazník,



Pred prvým použitím spotrebiča si prečítajte tento návod na obsluhu a riadte sa jeho pokynmi. Návod na obsluhu si starostlivo uschovajte na neskoršie použitie alebo pre ďalšieho majiteľa.

Používanie výrobku v súlade s jeho určením

Tento prístroj bol vyvinutý na súkromné účely a nie je určený znášať nároky priemyselného používania.

Výrobca neručí za prípadné škody, ktoré boli spôsobené nesprávnym používaním alebo chybou obsluhou.

Prístroj je určený hlavne na odvodnenie v prípade záplav, ale aj na prečerpanie a odčerpanie z nádrží, na odber vody zo studní a šácht ako aj na odstránenie vody z člnov a jácht, pokiaľ sa jedná o sladkú vodu.

Prípustné odčerpávané kvapaliny SCP 5000 (čerpadlo na čistú vodu)

- Voda so stupňom znečistenia až do veľkosti zrn 5mm
- Voda z kúpalísk (s predpokladom správneho dávkovania aditív)
- Umyvací lúh

SDP 5000 (čerpadlo na znečistenú vodu)

- Voda so stupňom znečistenia až do veľkosti zrn 20mm
- všetky prečerpávané kvapaliny čerpadla SCP 5000

Pozor

Prístroj nie je vhodný pre neprerušovanú prevádzku čerpadla (napr. trvalá obežná prevádzka v rybníku) alebo ako statická inštalácia (napr. zdvíhacie zariadenie, čerpadlo vo fontáne).

Nesmú byť prečerpávané leptavé, mierne horľavé alebo výbušné látky (napr. benzín, petrolej, nitroriedidlo), mazivá, oleje, slaná voda, odpadová voda zo záchodov a zakalená voda, ktorá netečie tak ako normálna voda. Teplota požadovanej kvapaliny nesmie prekročiť 35°C.

Ochrana životného prostredia



Obalové materiály sú recyklovateľné. Obalové materiály láskavo nevyhadzujte do komunálneho odpadu, ale odovzdajte ich do zberne druhotných surovín.



Vyradené prístroje obsahujú hodnotné recyklovateľné látky, ktoré by sa mali opäť 'zužitkovať'. Staré zariadenia preto láskavo odovzdajte do vhodnej zberne odpadových surovín.

Záruka

V každej krajine platia záručné podmienky našej distribučnej organizácie. Prípadné poruchy spotrebiča odstránime počas záručnej lehoty bezplatne, ak sú ich príčinou chyby materiálu alebo výrobné chyby. Pri uplatňovaní záruky sa spolu s dokladom o kúpe zariadenia láskavo obráťte na predajcu alebo na najbližší autorizovaný zákaznícky servis.

Bezpečnostné pokyny

- Pred každým použitím skontrolujte, či nie je poškodený prívodný kábel alebo sieťová vidlica. Poškodený prívodný kábel dajte bezodkladne vymeniť autorizovanej servisnej službe alebo kvalifikovanému elektrotechnikovi.
- Všetky elektrické zástrčky je nutné namontovať v oblasti bezpečnej proti záplavám.
- Nevhodné predlžovacie vedenia môžu byť nebezpečné. Vo vonkajšom prostredí používajte výhradne schválené a patrične označené predlžovacie káble s dostatočným prierezom vodiča. Konektor a spojka použitého predlžovacieho kábla musia byť vodotesné.
- Sieťový pripojovací kábel a kábel spínača hladiny nepoužívajte na nosenie alebo upevnenie prístroja.
- Pri odpájaní prístroja od elektrickej siete neťahajte za pripojovací kábel, ale za zástrčku.
- Kábel pripojenia k sieti neťahajte cez ostré hrany a neprikračte ho.
- Napätie uvedené na výrobnom štítku musí súhlasiť s napätím zásuvky.
- Aby sa zabránilo vzniku nebezpečných situácií, môže opravy a výmenu náhradných dielov prístroja vykonávať len autorizované servisné stredisko.
- Dbajte na elektrické ochranné zariadenia: Ponorné čerpadlá je možné prevádzkovať v plaveckých bazénoch, záhradných rybníkoch a fontánach len s pomocou

ochranného spínača poruchového prúdu s menovitým poruchovým prúdom max.

30mA. Ak sa v plaveckých bazénoch alebo záhradných rybníkoch nachádzajú osoby, čerpadlo sa nesmie prevádzkovať.

Z bezpečnostných dôvodov v zásade odporúčame, aby sa prístroj prevádzkoval s pomocou ochranného spínača poruchového prúdu (max. 30mA).

Elektrické zapojenie môže vykonať len odborný elektrikár. Preto je bezpodmienečne nutné dodržať národné predpisy!

V Rakúsku musia byť čerpadlá, ktoré sú vybavené pevnými prípojkami, pri použití v plaveckých bazénoch a záhradných rybníkoch napájané podľa ÖVE B/EN 60555 časť 1 až 3, z oddeľovacieho transformátora preskúšaného ÖVE, pričom nesmie byť prekročené sekundárne menovité napätie 230V.

Toto zariadenie nie je určené na to, aby ho používali osoby (vrátane detí) s obmedzenými fyzickými, zmyslovými alebo duševnými schopnosťami resp. nedostatkom skúseností a znalostí, musia byť pod dozorom osôb zodpovedných za ich bezpečnosť alebo musia od nich obdržať pokyny, ako zariadenie používať. Deti musia byť pod dozorom, aby sa zabezpečilo, že sa so zariadením nehrajú.

Uvedenie do prevádzky

Pred uvedením čerpadla je bezpodmienečne nutné dodržať bezpečnostné pokyny!

Okrem toho zohľadnite, že z čerpadla sa v žiadnom prípade nesmie odstraňovať nálepka „Výrobný štítok“. Po odstránení nálepky už viac neplatí záruka na tesnosť čerpadla. Výrobný štítok

Popis prístroja

- 1 Prívodný sieťový kábel s vidlicou
- 2 Spínač hladiny
- 3 Rukoväť
- 4 Hadicová prípojka 1" (25,4mm) s plochým tesnením

Príprava

Obrázok A

→ Na čerpadlo naskrutkujte hadicovú prípojku a dávajte pozor na to, aby bolo v hadicovej prípojke nasadené ploché tesnenie.

Upozornenie

Čím je hadica kratšia, tým je dopravný výkon vyšší.

→ Hadicu nasuňte na hadicovú prípojku a upevnite pomocou vhodnej hadicovej spony

→ V automatickom režime prevádzky je už spínacia výška predefinovaná dĺžkou kábla spínača hladiny.

Obrázok B

→ Pri ručnej prevádzke nastavte spínač hladiny smerom hore (kábel smerom dole). Tip: Kábel spínača hladiny prevlečte ako hadice cez nosný držiak a spínač hladiny umiestnite tak, ako je zobrazené.

Obrázok C

→ Čerpadlo bezpečne postavte do prečerpávanej kvapaliny na pevný podklad alebo namočte pomocou lana prevlečeného cez nosný držiak.

Priestor nasávania sa nesmie celkom alebo čiastočne upchať.

Prevádzka

Aby čerpadlo samo nasávalo, musí byť hladina kvapaliny najmenej 3cm (SCP 5000) popr. 8cm (SDP 5000).

→ Zasuňte sieťovú zástrčku do zásuvky.

Automatický režim prevádzky

V automatickom režime prevádzky spínač hladiny automaticky riadi činnosť čerpadla. Ak hladina kvapaliny dosiahne určitú výšku, čerpadlo sa spustí.

Ak hladina kvapaliny klesne na určitú hladinu, čerpadlo sa vypne.

Musí sa zabezpečiť voľnosť pohybu spínača hladiny.

Ručný režim prevádzky

V ručnom režime prevádzky zostáva čerpadlo neustále zapnuté.

Upozornenie:

Chod na sucho vedie k zvýšenému opotrebovaniu. Čerpadlo v ručnom režime prevádzky nenechávajte bez dozoru. Pri chode na sucho sa čerpadlo vypne do 3 minút.

Ukončenie práce

- Čerpadlo je nutné po každom použití prepláchnuť čistou vodou. Hlavne po doprave vody s obsahom chlóru alebo iných kvapalín, ktoré zanechávajú usadeniny.

Upozornenie

Nečistoty sa môžu usadiť a spôsobiť poruchy funkcie.

- Sieťovú zástrčku vyťahnite zo zásuvky.

Ošetrovanie, údržba

Údržba

Zariadenie si nevyžaduje údržbu.

Uskladnenie

- Prístroj uložte na miesto zaistené proti mrazu.

Vyhlasenie CE

Týmto vyhlasujeme, že ďalej označený stroj zodpovedá na základe jeho koncepcie a konštrukcie a takisto vyhotovenia, ktoré sme dodali, príslušným základným požiadavkám na bezpečnosť a ochranu zdravia uvedeným v smerniciach EÚ. Pri zmene stroja, ktorá nebola nami odsúhlasená, stráca toto prehlásenie svoju platnosť.

Výrobok: Čerpadlo

Typ: 1 645-xxx

Príslušné Smernice EÚ:

98/37/ES

2006/95/ES

2004/108/ES

Uplatňované harmonizované normy:

EN 55014-1: 2006

EN 55014-2: 1997 + A1: 2001

EN 60335-1

EN 60335-2-41

EN 61000-3-2: 2000 + A2: 2005

EN 61000-3-3: 1995 + A1: 2001 + A2: 2005

Podpísaný jedná v poverení a s plnou mocou jednatelstva.



H. Jenner

CEO



S. Reiser

Head of Approbation

Alfred Kärcher GmbH & Co. KG

Alfred-Kärcher-Str. 28 - 40

D - 71364 Winnenden

Tel: +49 7195 14-0

Fax: +49 7195 14-2212

Špeciálne príslušenstvo

Obrázky nasledovného špeciálneho príslušenstva nájdete na strane 4 tohto návodu.

6.997-346.0	Vysávací hadica metrový tovar 1" (25,4mm) 25m	Vákuová špirálová hadica pre narezanie jednotlivých dĺžok hadíc.
6.997-359.0	Prípojovací diel čerpadla G1(33,3mm) vrátane spätného ventilu,	Hodí sa pre hadice 3/4" (19mm) alebo 1"(25,4mm). S pripojovacím závitom G1(33,3mm). Spätný ventil nasadíte namiesto plochého tesnenia, aby sa zabránilo spätnému prítoku vody do čerpadla.

Pomoc pri poruchách

Pozor

Aby sa zabránilo vzniku nebezpečných situácií, môže opravy a výmenu náhradných dielov prístroja vykonávať len autorizované servisné stredisko.

Porucha	Príčina	Odstránenie
Čerpadlo beží, ale nečerpá	Vzduch v čerpadle	Sieťovú zástrčku čerpadla viackrát zasuňte a vytiahnite, kým sa kvapalina nezačne nasávať
	Upchatý priestor nasávania	Vytiahnite sieťovú zástrčku a priestor nasávania vyčistite
	(len počas ručného režimu prevádzky) Hladina vody pod minimálnou hladinou vody	Čerpadlo, ak je možné namočte hlbšie do prečerpávanej kvapaliny alebo postupujte tak, ako je popísané v kapitole Príprava (automatický režim prevádzky)
Čerpadlo sa nerozbehne alebo zostáva počas prevádzky odrazu stáť	Prerušené elektrické napájanie	Kontrola poistiek a elektrických spojov
	Ochranný tepelný spínač vypol čerpadlo v dôsledku jeho prehriatia	Sieťovú zástrčku vytiahnite, čerpadlo nechajte ochladiť, vyčistite priestor nasávania, zabráňte chodu na sucho
	V priestore nasávania sú zachytené častice nečistôt	Vytiahnite sieťovú zástrčku a priestor nasávania vyčistite
	Spínač hladiny zastaví čerpadlo	Kontrola polohy spínača hladiny
Prečerpávací výkon klesá	Upchatý priestor nasávania	Vytiahnite sieťovú zástrčku a priestor nasávania vyčistite
Prečerpávací výkon je príliš nízky	Dopravný výkon čerpadla je závislý od dopravnej výšky, priemeru a dĺžky hadice.	Dodržiňte maximálnu dopravnú výšku. Viď technické údaje. Prípadne zvolte iný priemer alebo dĺžku hadice.

Technické údaje

		SCP 5000	SDP 5000
Napätie	V	230 - 240	230 - 240
Druh prúdu	Hz	50	50
Výkon P_{men}	W	220	250
Max. prečerpávacie množstvo	l/h	5000	5000
Max. tlak	MPa (bars)	0,05 (0,5)	0,05 (0,5)
Max. prečerpávacia výška	m	5	5
Max. ponorná hĺbka	m	8	8
Max. veľkosť zŕn prečerpávaných častíc nečistôt	mm	5	20
Hmotnosť	kg	3,8	4,0

Technické zmeny vyhradené!

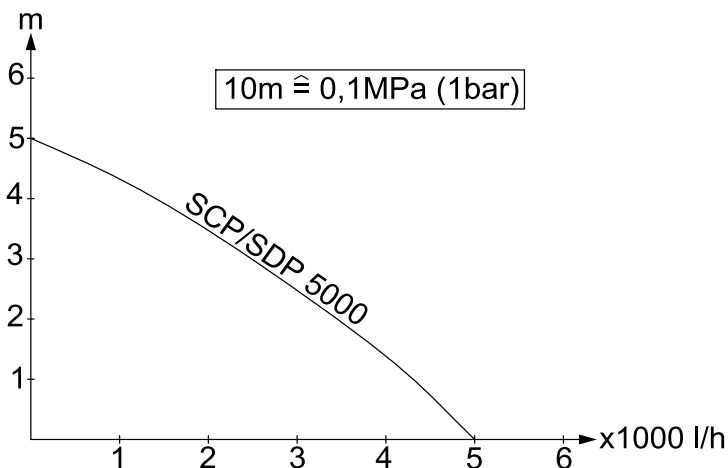

Možné dopravované množstvo je o to väčšie:

- čím menšie sú nasávacie a dopravné výšky
- čím väčšie sú priemery používaných hadíc
- o čo kratšie sú používané hadice
- čím menšia je spôsobená tlaková strata pripojeného príslušenstva

Poštovani kupče,



Prije prve uporabe Vašeg uređaja pročitajte ove radne upute i postupajte prema njima. Ove radne upute sačuvajte za kasniju uporabu ili za sljedećeg vlasnika.

Namjensko korištenje

Ovaj uređaj je konstruiran za privatnu uporabu i nije predviđen za opterećenja profesionalne primjene.

Proizvođač ne preuzima odgovornost za eventualne štete nastale nenamjenskim korištenjem ili pogrešnim opsluživanjem uređaja.

Uređaj je prije svega namijenjen odvodnjavanju u slučaju poplava, ali i prepumpavanju i ispuštanju tekućina iz spremnika, za vađenje vode iz bunara i okana te za crpljenje vode iz čamaca i jahti. Pritom se misli isključivo na slatku vodu.

Dopuštene radne tekućine:

SCP 5000 (pumpa za čistu vodu)

- voda s onečišćenjima do veličine čestica 5mm
- voda iz bazena za kupanje (uz pretpostavljeno odobreno doziranje aditiva)
- otopina sredstava za pranje

SDP 5000 (pumpa za prijavu vodu)

- voda s onečišćenjima do veličine čestica 20mm
- sve radne tekućine pumpe SCP 5000

Pažnja

Uređaj nije prikladan za neprekidno pumpanje (npr. trajni optočni rad u stajaćim vodama) niti za stacionarnu instalaciju (npr. za podizanje vode, pumpe vodoskoka).

Zabranjen je rad s nagrizajućim, lako zapaljivim ili eksplozivnim tvarima (npr. benzin, petrolej, nitro razrjeđivač), mastima, uljima, slanom vodom i otpadnom vodom iz nužnika te s muljevitom vodom čija je tečljivost manja nego kod vode. Temperatura radne tekućine ne smije prekoračiti 35°C.

Zaštita okoliša



Materijali ambalaže se mogu reciklirati. Molimo Vas da ambalažu ne odlažete u kućne otpatke, već ih predajte kao sekundarne sirovine.



Stari uređaji sadrže vrijedne materijale koji se mogu reciklirati te bi ih stoga trebalo predati kao sekundarne sirovine. Stoga Vas molimo da stare uređaje zbrinete preko odgovarajućih sabirnih sustava.

Jamstvo

U svakoj zemlji važe jamstveni uvjeti koje je izdala naša nadležna organizacija za distribuciju. Eventualne smetnje na stroju za vrijeme trajanja jamstva uklanjamo besplatno ukoliko je uzrok greška u materijalu ili proizvodnji. U slučaju koji podliježe garanciji obratite se, uz prilaganje potvrde o kupnji, Vašem prodavaču ili najbližoj ovlaštenoj servisnoj službi.

Sigurnosni naputci

- Prije svakog rada provjerite ima li oštećenja na priključnom vodu s utikačem. Oštećen priključni kabel odmah dajte na zamjenu ovlaštenoj servisnoj službi/električaru.
- Sve električne utične spojeve treba postaviti u području koje je sigurno od plavljenja.
- Neprikladni produžni kabeli mogu biti opasni. Na otvorenom koristite samo za tu namjenu odobrene i na odgovarajući način označene produžne kabele dovoljnog poprečnog presjeka: Utikač i spojka primijenjenog produžnog kabela moraju biti zaštićeni od prskanja vode.
- Nemojte koristiti strujni priključni kabel i kabel razinske sklopke za prijenos ili pričvršćenje uređaja.
- Za odvajanje uređaja od strujne mreže nemojte vući za priključni kabel, već za utikač.

- Ne prevlačite strujni priključni kabel preko oštih bridova i nemojte ga gnječiti.
- Napon naveden na natpisnoj pločici mora se podudarati s naponom izvora struje.
- Radi sprječavanja opasnosti, popravke i ugradnju pričuvnih dijelova smiju obavljati samo ovlaštene servisne službe.

- Uzmite u obzir električnu zaštitnu opremu:
Pri pražnjenju bazena, vrtnih jezera i vodoskoka uronjive pumpe moraju biti osigurane zaštitnom nadstrujnom sklopkom s nazivnom okidnom strujom greške od maks. 30mA. Pumpa ne smije raditi dok ima ljudi u bazenu ili jezeru.

Iz sigurnosnih razloga preporučujemo da uređaj uvijek radi sa sklopkom za zaštitu od struje greške (najviše 30mA). Električno priključivanje uređaja smije izvršiti samo električar. Pritom se obvezno treba pridržavati nacionalnih zakonskih propisa!

U Austriji se pumpe za primjenu u bazenima za kupanje i vrtnim jezerima, koje su opremljene fiksnim priključnim vodom, moraju napajati preko razdvojnog transformatora ispitnog od strane ÖVE i u skladu s ÖVE B/EN 60555 dio 1 do 3, pri čemu sekundarni nazivni napon ne smije biti veći od 230V.

Ovaj uređaj nije predviđen da njime rukuju osobe (uključujući i djecu) sa smanjenim tjelesnim, senzornim ili mentalnim sposobnostima opažanja ili s ograničenim iskustvom i znanjem, osim ako ih osoba koja je za njih odgovorna ne nadzire ili upućuje u rad s uređajem. Djeca se moraju nadzirati kako bi se spriječilo da se igraju s uređajem.

Stavljanje u pogon

Prije stavljanja pumpe u pogon obvezno treba uzeti u obzir sigurnosne naputke! Vodite računa o tome da se naljepnica "Označna pločica" ni u kom slučaju ne smije ukloniti s pumpe. Po uklanjanju naljepnice više se ne jamči zabrtvljenost pumpe.

Opis uređaja

- 1 Strujni kabel s utikačem
- 2 Razinska sklopka
- 3 Ručka za nošenje
- 4 Priključak crijeva 1" (25,4 mm) s ravnom brtvom

Priprema

Slika A

- ➔ Navijte priključak crijeva na pumpe vodeći pritom računa o tome da je ravna brtva montirana na priključku crijeva.

Napomena

Što je dužina crijeva manja, to je protok veći.

- ➔ Nagurajte crijevo na pomenuti priključak i pričvrstite prikladnom objumicom.
- ➔ U automatskom je radu visina aktiviranja unaprijed definirana duljinom kabela razinske sklopke.

Slika B

- ➔ Za ručni način rada razinsku sklopku usmjerite uvis (kabel prema dolje). Savjet: Kabel razinske sklopke progurajte kao omču kroz rukohvat i postavite razinsku sklopku kao što je prikazano.

Slika C

- ➔ Postavite pumpu na čvrstu podlogu u radnu tekućinu tako da stoji uspravno ili je uronite ovješenu o uže pričvršćeno za rukohvat. Usisno područje ne smije biti potpuno ili djelomice blokirano onečišćenjima.

Rad

Pumpa može samostalno usisavati ako razina tekućine iznosi najmanje 3 cm (SCP 5000) odnosno 8 cm (SDP 5000).

→ Strujni utikač utaknite u utičnicu.

Automatski rad

U automatskom radu postupkom pumpanja upravlja razinska sklopka. Pumpa se uključuje kada razina tekućine dosegne određenu visinu.

Kada razina tekućine padne na određenu razinu, pumpa se isključuje.

Mora biti zajamčena pokretljivost razinske sklopke.

Ručni način rada

U ručnom načinu rada pumpa stalno ostaje uključena.

Napomena:

Rad na suho dovodi do pojačanog habanja, tako da pumpa u ručnom načinu rada ne smije raditi bez nadzora. Ako pumpa radi na suho, mora se isključiti u roku od 3 min.

Završetak rada

→ Nakon svake primjene pumpu treba isprati čistom vodom.

Posebno kod pumpanja klorirane vode ili drugih tekućina nakon kojih se zadržavaju ostaci.

Napomena

Mogu se nataložiti onečišćenja i prouzročiti smetnje u radu.

→ Izvucite utikač iz utičnice.

Njega, održavanje

Održavanje

Uređaj ne treba održavati.

Skladištenje

→ Uređaj treba čuvati na mjestu zaštićenom od mraza.

CE-izjava

Izjavljujemo da navedeni uređaj u svojoj zamisli i konstrukciji te kod nas korištenoj izvedbi odgovara osnovnim sigurnosnim i zdravstvenim zahtjevima u skladu s niže navedenim direktivama Europske Zajednice. Ova izjava gubi valjanost u slučaju izmjene stroja koja nisu ugovorene s nama.

Proizvod: Pumpa

Tip: 1 645-xxx

Odgovarajuće smjernice EZ:

98/37/EZ

2006/95/EZ

2004/108/EZ

Primijenjene usklađene norme:

EN 55014-1: 2006

EN 55014-2: 1997 + A1: 2001

EN 60335-1

EN 60335-2-41

EN 61000-3-2: 2000 + A2: 2005

EN 61000-3-3: 1995 + A1: 2001 + A2:

2005

Potpisnici rade po nalogu i s ovlaštenjem posloводства.

H. Jenner
CEO

S. Reiser
Head of Approbation

Alfred Kärcher GmbH & Co. KG

Alfred-Kärcher-Str. 28 - 40

D - 71364 Winnenden

Tel.: +49 7195 14-0

Faks: +49 7195 14-2212

Poseban pribor

Grafičke prikaze dolje navedenog posebnog pribora možete pronaći na 4. stranici ovih uputa.

6.997-346.0	Usisno crijevo, roba na meter od 1"(25,4 mm), 25m	Spiralno crijevo, primjenjivo i u vakuumu, za odsijecanje na individualnu dužinu.
6.997-359.0	Priključni dio za pumpu G1 (33,3 mm) zajedno s nepovratnim ventilom	Prikladno za crijeva od 3/4" (19 mm) ili 1" (25,4 mm). S priključnim navojem G1 (33,3 mm). Postavite nepovratni ventil umjesto ravne brtve, kako bi se spriječilo vraćanje vode u pumpu.

Otklanjanje smetnji

⚠ Pažnja

Radi sprječavanja opasnosti, popravke i ugradnju pričuvnih dijelova smiju obavljati samo ovlaštene servisne službe.

Smetnja	Uzrok	Otklanjanje
Pumpa je uključena, ali ne crpi tekućinu.	Zrak u pumpi	Strujni utikač pumpe više puta utaknite i izvucite, dok se tekućina ne počne usisavati.
	Usisno područje je začepljeno.	Izvucite strujni utikač i očistite usisno područje.
	(samo kod ručnog načina rada) Razina vode je ispod minimuma.	Pumpu ako je moguće uronite dublje u radnu tekućinu ili postupite kao što je opisano u poglavlju "Priprema" (Automatski rad).
Pumpa se ne pokreće ili se tijekom rada iznenadno zaustavlja.	Napajanje strujom je prekinuto.	Provjerite osigurače i električne spojeve.
	Zaštitni termo-prekidač je isključio crpku zbog pregrijavanja.	Izvucite strujni utikač, ostavite pumpu da se ohladi, očistite usisno područje i spriječite rad na suho.
	Usisno područje je zapriječeno česticama prljavštine.	Izvucite strujni utikač i očistite usisno područje.
	Razinska sklopka zaustavlja pumpu	Provjerite položaj razinske sklopke.
Protok se smanjuje.	Usisno područje je začepljeno.	Izvucite strujni utikač i očistite usisno područje.
Protok je premali.	Protok pumpe ovisi o visini pumpanja te promjeru i dužini crijeva.	Obratite pozornost na maksimalnu visinu pumpanja, vidi pod "Tehnički podaci" te po potrebi odaberite drugi promjer ili drugu dužinu crijeva.

Tehnički podaci

		SCP 5000	SDP 5000
Napon	V	230 - 240	230 - 240
Vrsta struje	Hz	50	50
Snaga P_{nazivna}	W	220	250
Maks. protočna količina	l/h	5000	5000
Maks. tlak	MPa (bars)	0,05 (0,5)	0,05 (0,5)
Maks. visina pumpanja	m	5	5
Maks. dubina uranjanja	m	8	8
Maks. veličina čestica prljavštine u tekućini	mm	5	20
Težina	kg	3,8	4,0

Pridržavamo pravo na tehničke izmjene!

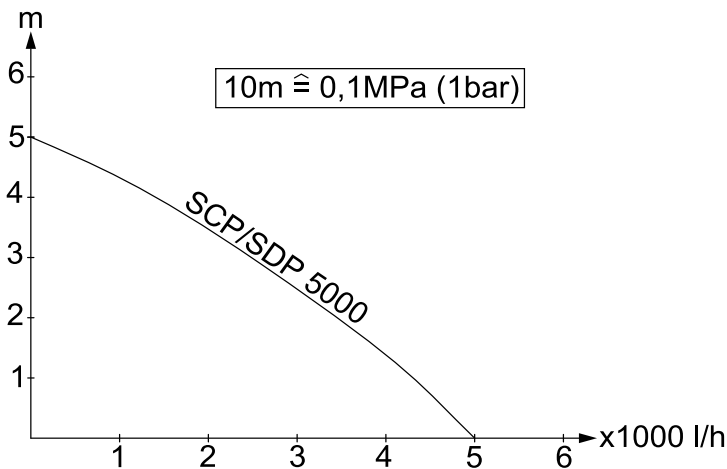

Mogući protok vode je utoliko veći:

- ukoliko su visine usisavanja i pumpanja manje
- ukoliko su veći promjeri korištenih crijeva
- ukoliko su korištena crijeva kraća
- ukoliko priključeni pribor uzrokuje manji gubitak tlaka

Poštovani kupče,



Pre prve upotrebe Vašeg uređaja pročitajte ovo uputstvo za upotrebu i postupajte prema njemu. Ovo radno uputstvo sačuvajte za kasniju upotrebu ili za sledećeg vlasnika.

Namensko korišćenje

Ovaj uređaj je konstruisan za privatnu upotrebu i nije predviđen za opterećenja profesionalne primene.

Proizvođač ne preuzima odgovornost za eventualne štete nastale nenamenskim korišćenjem ili pogrešnim opsluživanjem uređaja.

Uređaj je prvenstveno namenjen odvodnjavanju u slučaju poplava, ali i prepumpavanju i ispuštanju tečnosti iz posuda, za ispuštanje vode iz bunara i šahti kao i za uklanjanje vode iz čamaca i jahti. Pritom sme da se radi isključivo sa slatkom vodom.

Dozvoljene radne tečnosti:

SCP 5000 (pumpa za čistu vodu)

- voda sa primesama prljavštine do veličine čestica 5mm
- voda iz bazena za kupanje (uz pretpostavljeno odobreno doziranje aditiva)
- rastvor deterdženata

SDP 5000 (pumpa za prljavu vodu)

- voda sa primesama prljavštine do veličine čestica 20mm
- sve radne tečnosti pumpe SCP 5000

Pažnja

Uređaj nije prikladan za neprekidno pumpanje (npr. trajni cirkulacioni rad u stajaćim vodama) niti za stacionarnu instalaciju (npr. za podizanje vode, pumpe vodoskoka).

Ne sme se raditi sa nagrizajućim, lako zapaljivim ili eksplozivnim supstancama (npr. benzin, petrolej, nitro razređivač), mastima, uljima, slanom vodom i otpadnom vodom iz toaleta kao ni sa muljevitom vodom koja teže teče nego obična voda.

Temperatura radne tečnosti ne sme da pređe 35°C.

Zaštita čovekove okoline



Ambalaža se može ponovo preraditi. Molimo Vas da ambalažu ne bacate u kućne otpatke nego da je dostavite na odgovarajuća mesta za ponovnu preradu.



Stari uređaji sadrže vredne materijale sa sposobnošću recikliranja i treba ih dostaviti za ponovnu preradu. Stoga stare uređaje odstranjujte preko primerenih sabirnih sistema.

Garancija

U svakoj zemlji važe garantni uslovi koje je izdala naša nadležna distributivna organizacija. Eventualne smetnje na uređaju za vreme trajanja garancije uklanjamo besplatno, ukoliko je uzrok greška u materijalu ili proizvodnji. U slučaju koji podleže garanciji obratite se sa potvrdom o kupovini Vašem prodavcu ili najbližoj ovlašćenoj servisnoj službi.

Sigurnosne napomene

- Pre svake upotrebe proverite da li na priključnom vodu sa utikačem ima oštećenja. Oštećen priključni vod odmah dajte na zamenу ovlašćenoj servisnoj službi/električaru.
- Sve električne utične spojeve treba postaviti na mestu koje je sigurno od plavljenja.
- Neodgovarajući produžni kablovi mogu biti opasni. Na otvorenom koristite samo za tu namenu odobrene i na odgovarajući način označene produžne kablove dovoljno velikog poprečnog preseka. Utikač i spojnica primenjenog produžnog kabla moraju biti zaštićeni od prskajuće vode.
- Nemojte koristiti strujni priključni kabl i kabl prekidača nivoa za prenošenje ili pričvršćenje uređaja.
- Za odvajanje uređaja od strujne mreže nemojte vući za priključni kabl, već za utikač.
- Ne prevlačite strujni priključni kabl preko oštarih ivica i nemojte ga gnječiti.
- Navedeni napon na natpisnoj pločici mora se podudarati sa naponom izvora struje.
- U cilju sprečavanja opasnosti, popravke i ugradnju rezervnih delova sme izvoditi samo ovlašćena servisna služba.
- Uzmite u obzir električnu zaštitnu opremu: Pri ispuštanju bazena, baštenskih jezera i vodoskoka podvodne pumpe smeju da rade samo sa predspojenom automatskom zaštitnom sklopkom (okidna struja kvara najviše 30 mA). Pumpa ne sme raditi dok ima ljudi u bazenu ili jezeru.

Iz sigurnosnih razloga preporučujemo da uređaj uvek radi sa automatskim prekidačem za zaštitu od struje greške (najviše 30mA). Priklučivanje uređaja na električnu mrežu sme izvesti samo električar. Pri tome se obavezno treba pridržavati odgovarajućih nacionalnih propisa!

U Austriji se pumpe za primenu u bazenima za kupanje i baštenskim jezerima, koje su opremljene fiksnim priključnim vodom, moraju napajati preko razdvojnog transformatora ispitano od strane ÖVE i u skladu sa ÖVE B/EN 60555 deo 1 do 3, pri čemu sekundarni nominalni napon ne sme da bude veći od 230V.

Ovaj uređaj nije predviđen da njime rukuju osobe (uključujući i decu) sa smanjenim fizičkim, senzornim ili mentalnim mogućnostima opažanja ili s ograničenim iskustvom i znanjem, osim ukoliko ih lice koje je za njih odgovorno ne nadgleda ili upućuje u rad sa uređajem. Deca se moraju nadgledati kako bi se sprečilo da se igraju s uređajem.

Stavljanje u pogon

Pre stavljanja pumpe u pogon obavezno treba uzeti u obzir sigurnosne napomene! Vodite računa o tome da se nalepnica "Natpisna pločica" ni u kom slučaju ne sme skinuti s pumpe. Nakon skidanja nalepnice više se ne garantuje zaptivenost pumpe.

Opis uređaja

- 1 Mrežni priključni kabl sa utikačem
- 2 Prekidač nivoa
- 3 Ručka za nošenje
- 4 Priključak creva od 1" (25,4 mm) s ravnom zaptivkom

Priprema

Slika A

- ➔ Navijte priključak creva na pumpu i vodite računa o tome da je na njemu montirana pravna zaptivka.

Napomena

Što je crevo kraće, to je protok veći.

- ➔ Nagurajte crevo na pomenuti priključak i pričvrstite prikladnom obujmicom.
- ➔ U automatskom režimu rada je visina aktiviranja već prethodno utvrđena dužinom kabla prekidača nivoa.

Slika B

- ➔ Za ručni režim rada prekidač nivoa usmerite uvis (kabl na dole). Savet: Kabl prekidača nivoa provucite kao petlju kroz ručku za nošenje i prekidač nivoa postavite kao što je prikazano.

Slika C

- ➔ Postavite pumpu na čvrstu podlogu u radnu tečnost tako da stoji uspravno ili je unosite okačenu o užu koje ste pričvrstili na ručku za nošenje.

Oblast usisavanja ne sme biti potpuno ili delimično blokirana prljavštinom.

Rad

Da bi pumpa mogla samostalno usisavati, nivo tečnosti mora da iznosi najmanje 3 cm (SCP 5000) odnosno 8 cm (SDP 5000).

- ➔ Strujni utikač utaknite u utičnicu.

Automatski rad

U automatskom režimu rada postupkom pumpanja upravlja prekidač nivoa. Ukoliko nivo tečnosti dostigne određenu visinu, uključuje se pumpa.

Kada nivo tečnosti opadne na određenu visinu, pumpa se isključuje.

Pokretljivost prekidača nivoa mora da bude obezbeđena.

Ručni režim rada

U ručnom režimu rada pumpa stalno ostaje uključena.

Napomena:

Rad na suvo izaziva pojačano habanje, zbog čega pumpa u ručnom režimu rada ne sme da radi bez nadzora. Ako pumpa radi na suvo, mora se isključiti u roku od 3 min.

Završetak rada

→ Nakon svake upotrebe pumpu treba isprati čistom vodom.

Posebno se nakon pumpanja vode koja sadrži hlor ili drugih tečnosti nakon kojih se zadržavaju ostaci.

Napomena

Eventualno taloženje prljavštine može prouzrokovati smetnje u radu.

→ Izvucite utikač iz utičnice.

Nega, održavanje

Održavanje

Uređaj ne treba da se održava.

Skladištenje

→ Uređaj treba držati na mestu zaštićenom od mraza.

CE-izjava

Ovim izjavljujemo da ovde opisana mašina po svojoj koncepciji i načinu izrade, sa svim njenim modelima koje smo izneli na tržište, odgovara osnovnim zahtevima dole navedenih propisa Evropske Zajednice o sigurnosti i zdravstvenoj zaštiti. Ova izjava prestaje da važi ako se bez naše saglasnosti na mašini izvedu bilo kakve promene.

Proizvod: Pumpa

Tip: 1 645-xxx

Odgovarajuće EZ-direktive:

98/37/EZ

2006/95/EZ

2004/108/EZ

Primenjene usklađene norme:

EN 55014-1: 2006

EN 55014-2: 1997 + A1: 2001

EN 60335-1

EN 60335-2-41

EN 61000-3-2: 2000 + A2: 2005

EN 61000-3-3: 1995 + A1: 2001 + A2: 2005

Potpisnici rade po nalogu i sa ovlašćenjem posloводства.

H. Jenner
CEO

S. Reiser
Head of Approbation

Alfred Kärcher GmbH & Co. KG

Alfred-Kärcher-Str. 28 - 40

D - 71364 Winnenden

Tel.: +49 7195 14-0

Faks: +49 7195 14-2212

Poseban pribor

Ilustracije dole navedenog posebnog pribora nalaze se na 4. stranici ovog uputstva.

6.997-346.0	Usisno crevo, roba na metar od 1"(25,4 mm), 25m	Spiralno crevo, primenljivo i u vakuumu, za sečenje na individualnu dužinu.
6.997-359.0	Priključni deo za pumpu G1 (33,3 mm) zajedno sa nepovratnim ventilom	Prikladno za creva od 3/4" (19 mm) ili 1" (25,4 mm). Sa priključnim navojem G1 (33,3 mm). Postavite nepovratni ventil umesto ravne zaptivke kako bi se sprečilo vraćanje vode u pumpu.

Otklanjanje smetnji

Pažnja

U cilju sprečavanja opasnosti, popravke i ugradnju rezervnih delova sme izvoditi samo ovlašćena servisna služba.

Smetnja	Uzrok	Otklanjanje
Pumpa je uključena, ali ne vrši pumpanje tečnosti.	Vazduh u pumpi	Strujni utikač pumpe više puta ugurajte i izvucite, dok se tečnost ne počne usisavati.
	Oblast usisavanja je začepljena.	Izvucite strujni utikač i očistite oblast usisavanja.
	(samo kod ručnog režima rada) Nivo vode je ispod minimuma.	Pumpu po mogućstvu uronite dublje u radnu tečnost ili postupite kao što je opisano u poglavlju "Priprema" (Automatski rad).
Pumpa se ne pokreće ili se tokom rada iznenada zaustavlja.	Napajanje strujom je prekinuto.	Proverite osigurače i električne spojeve.
	Zaštitni termo-prekidač je isključio pumpu zbog pregrevavanja.	Izvucite strujni utikač, ostavite pumpu da se ohladi, očistite oblast usisavanja i sprečite rad na suvo.
	Čestice prljavštine su se zaglavile u oblasti usisavanja.	Izvucite strujni utikač i očistite oblast usisavanja.
	Prekidač nivoa zaustavlja pumpu.	Proverite položaj prekidača nivoa.
Protok se smanjuje.	Oblast usisavanja je začepljena.	Izvucite strujni utikač i očistite oblast usisavanja.
Protok je premali.	Protok pumpe zavisi od visine pumpanja kao i od prečnika i dužine creva.	Uzmite u obzir maksimalnu visinu pumpanja, vidi pod "Tehnički podaci". Po potrebi koristite crevo drugog prečnika ili druge dužine.

Tehnički podaci

		SCP 5000	SDP 5000
Napon	V	230 - 240	230 - 240
Vrsta struje	Hz	50	50
Snaga $P_{\text{nominalna}}$	W	220	250
Maks. protočna količina	l/h	5000	5000
Maks. pritisak	MPa (bars)	0,05 (0,5)	0,05 (0,5)
Maks. visina pumpanja	m	5	5
Maks. dubina uranjanja	m	8	8
Maks. veličina čestica priljavštine u tečnosti	mm	5	20
Težina	kg	3,8	4,0

Zadržavamo pravo na tehničke promene!

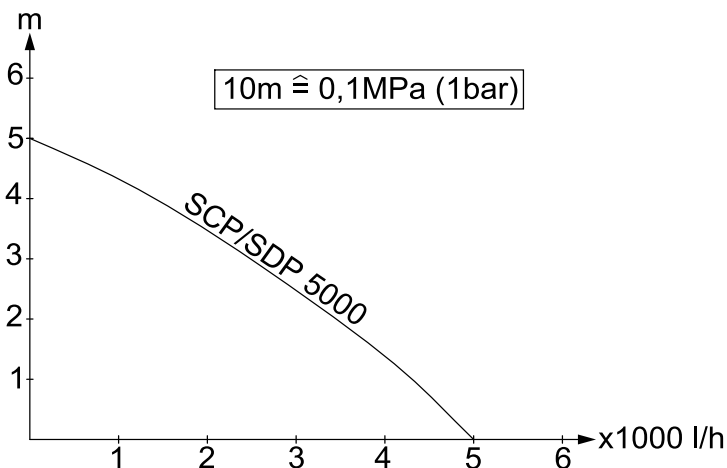

Mogući protok vode je utoliko veći:

- ukoliko su visine usisavanja i pumpanja manje
- ukoliko su veći prečnici korišćenih creva
- ukoliko su korišćena creva kraća
- ukoliko priključeni pribor uzrokuje manji gubitak pritiska

Уважаеми клиенти,



Преди първия пуск на Вашия уред прочетете това указание за употреба и го спазвайте. Запазете упътването за употреба за по-късно или за евентуален последващ собственик.

Употреба по предназначение

Този уред е разработен за частна употреба и не е предвиден за натоварванията на промишлената употреба.

Производителят не поема гаранция за евентуални повреди, които са причинени поради използване не по предназначението или неправилно обслужване.

Уредът е предназначен предимно за обезводняване на наводнения, но също и за препомпване и изпомпване на съдове, за изваждане на вода от кладенци и шахти, както и за обезводняване на лодки и яхти, ако става въпрос за сладка вода.

Допустими за изпомпване течности:

SCP 5000 (помпа чиста вода)

- Вода със степен на замърсяване до големина на зърното 5 мм
- Вода от басейни (според дозиране по предназначение на добавките)
- Почистваща луга

SDP 5000 (Помпа мръсна вода)

- Вода със степен на замърсяване до големина на зърното 20 мм
- всички течности за изпомпване на помпа SCP 5000

Внимание

Уредът не е подходящ за непрекъснат режим на помпата (напр. режим непрекъснато въртене в езера) или като стационарна инсталация (напр. помпа за водоскоци).

Не бива да се изсмукват разяждащи, лесно горими или експлозивни вещества (напр. бензин, петрол, нитрооразредения), мазнини, масла и отпадни води от тоалетни инсталации и вода с тиня, която има пониска способност да тече от водата. Температурата на изсмукваната течност не трябва да надвишава 35°C.

Опазване на околната среда



Опаковъчните материали могат да се рециклират. Моля не хвърляйте опаковките при домашните отпадъци, а ги

предайте на вторични суровини с цел повторна употреба.



Старите уреди съдържат ценни материали, подлежащи на рециклиране, които могат да бъдат употребени повторно. Поради това моля отстранявайте старите уреди, използвайки подходящи за целта системи за събиране.

Гаранция

Във всяка страна важат гаранционните условия, публикувани от оторизираната от нас дистрибуторска фирма. Евентуални повреди на Вашия уред ще отстраним в рамките на гаранционния срок безплатно, ако се касае за дефект в материалите или при производство. В гаранционен случай се обърнете към дистрибутора или най-близкия оторизиран сервис, като представите касовата бележка.

Указания за безопасност

- Преди всяка употреба проверявайте захранващия кабел с щепсела за повреди. Повреден захранващ кабел трябва незабавно да се замени от оторизиран сервис/ специалист – електротехник.
- Всички електрически щекерни съединения да са защитени от заливане с вода.
- Неподходящите удължители могат да са опасни. На открито използвайте само съответно разрешените и обозначени удължители с достатъчно сечение. Щепселът и куплунгът на използвания удължител трябва да бъдат защитени от водни пръски.
- Захранващият кабел и кабела на прекъсвача за ниво да не се използват за транспортиране или закрепване на уреда.
- За да изключите уреда от мрежата, не дърпайте за шнура за включване към мрежата, а извадете щепсела.
- Захранващия кабел да се се дърпа в близост до остри ръбове и да се притиска.
- Зададеното на указателната табелка напрежение трябва да съвпада с напрежението на контакта.
- За да се избегнат усложнения, ремонтите и монтажа на резервни части на уреда да се извършват само от оторизирания сервис.
- Да се обарне внимание на защитните приспособления:

При изпомпване на басейни, градински езера и водоскоци използването на потопяеми помпи е позволено само през защитно приспособление за падове в напрежението с номинални падове от макс. 30mA. Ако в басейна или градинското езеро се намират хора, не се позволява задействането на помпата.

По причини на сигурността принципно препоръчваме задействането на уреда през защитно приспособление за падове в напрежението (макс. 30mA).

Електрическо свързване може да се извърши само от електротехник. Непременно да се спазват националните разпоредби!

В Австрия помпите за басейни и градински езера, с които са оборудвани с твърд присъединителен кабел, трябва да се захранват съгласно ЦВЕ V/EN 60555 Част 1 до 3, през проверен от ЦВЕ разделителен трансформатор, при което номиналното напрежение първично не трябва да надвишава 230V.

Този уред не е предназначен за употреба от лица (включително деца) с ограничени психически, сензорни и умствени способности или с недостатъчен опит и/или с недостатъчни познания, освен ако не се контролират от отговорно за тяхната сигурност лице или са получили от него инструкции, как да използват уреда. Децата би трябвало да се наблюдават, за да се гарантира, че не си играят с уреда.

Пускане в експлоатация

Преди пускане в експлоатация на помпата непременно вземете пред вид Указанията за безопасност!

Моля освен това да имате пред вид, че от помпата в никакъв случай не бива да се отстранява лепенката „Типова табелка“. След отстраняване на лепенката отпада гаранцията за херметичността на помпата.

Описание на уреда

- 1 Захранващ кабел с щепсел
- 2 Прекъсвач за ниво
- 3 Дръжка за носене
- 4 Извод за маркуч 1" (25,4мм) с плоско уплътнение

Подготовка

Фигура А

- ➔ Завинтете извода за маркуч на помпата и внимавайте за това, плоското уплътнение за бъде монтирано в извода за маркуча.

Указания

Колкото по-малка е дължината на маркуча, толкова по-висока е мощността на изсмукване.

- ➔ Маркуча да се избута върху извода за маркуч и да се закрепи с подходяща скоба за маркуч
- ➔ В автоматичен режим височината на е предварително определена от дължината на кабела на прекъсвача на нивото.

Фигура В

- ➔ При ръчен режим прекъсвача за ниво да се насочи нагоре (кабела надолу). Съвет: Прекарайте кабела на прекъсвача за нивото през дръжката и позиционирайте прекъсвача за нивото както е показано на фигурата.

Фигура С

- ➔ Помпата да стои сигурно на здрава опора в течността за помпене или да се потопи с помощта на закачено за дръжката за носене въже. Областта на изсмукване да не се блокира изцяло или частично от замърсявания.

Експлоатация

- За да може помпата да засмуква самостоятелно, нивото на течността трябва да възлиза на минимум 3 см (SCP 5000) респ. 8 см (SDP 5000).
- ➔ Включете щепсела в контакта.

Автоматичен режим

В автоматичен режим прекъсвача за ниво управлява автоматично процеса на помпене. Щом нивото на течността достигне определена височина, помпата се включва. Щом нивото на течността спадне до определено ниво, помпата се изключва. Трябва да се осигури свободата на движение на прекъсвача за ниво.

Ръчен режим

В ръчен режим помпата остава непрекъснато включена.

Забележка:

Сухият ход води до повишено износване, помпата да не се остава без наблюдение в ръчен режим. При сух ход помпата да се изключи в разстояние на 3 минути.

Край на работата

- След всяко използване помпата да се изплакни с чиста вода.
В частност след пренос на съдържаща хлор вода или други течности, след които има остатъци.

Указание

Замърсяванията могат да се отложат и да доведат до нарушения на функцията.

- Извадете щепсела от контакта.

Грижи, обслужване

Поддръжка

Уредът не се нуждае от поддръжка.

Съхранение

- Уреда да се съхранява на място, където не може да замръзне.

CE – декларация

С настоящото декларираме, че цитираната подопу машина съответства по концепция и конструкция, както и по начин на производство, прилаган от нас, на съответните основни изисквания за техническа безопасност и безвредност на Директивите на ЕО. При промени на машината, които не са съгласувани с нас, настоящата декларация губи валидност.

Продукт: Помпа

Тип: 1 645-xxx

Намиращи приложение Директиви на ЕО:

98/37/ЕО

2006/95/ЕО

2004/108/ЕО

Намерили приложение хармонизирани

стандарты:

EN 55014-1: 2006

EN 55014-2: 1997 + A1: 2001

EN 60335-1

EN 60335-2-41

EN 61000-3-2: 2000 + A2: 2005

EN 61000-3-3: 1995 + A1: 2001 + A2: 2005

Подписалите действат по възложение и като пълномощници на управителното тяло.

H. Jenner

CEO

S. Reiser

Head of Approbation

Alfred Kaercher GmbH & Co. KG

Alfred-Kaercher-Str. 28 - 40

D - 71364 Winnenden

Тел.: +49 7195 14-0

Факс: +49 7195 14-2212

Елементи от специалната окомплектовка

Изображенията на посочените по-долу специални принадлежности ще намерите на страница 4 на тази инструкция.

6.997-346.0	Всмукателен маркуч на метър 1" (25.4mm) 25m	Устойчив на вакуум спирален маркуч за разрязване на индивидуални дължини.
6.997-359.0	Присъединителен елемент за помпата G1 (33,3mm) вкл. Възвратен клапан	Пасва на 3/4" (19mm) или 1"(25,4mm) маркучи. С G1(33,3mm) присъединителна резба. Поставете вместо плоското уплътнение възвратен клапан, за да предотвратите връщането на водата в помпата.

Помощ при повреди

Внимание

За да се избегнат усложнения, ремонтите и монтажа на резервни части на уреда да се извършват само от оторизирания сервис.

Неизправност	Причина	Отстраняване
Помпата не работи или не изпомпва	Въздух в помпата	Щепсела на помпата да се включи и изключи многократно, докато се засмуче течност
	Областта на засмукване запушена	Щепсела да се извади и да се почисти областта на засмукване
	(само при ръчен режим) ниво на водата под минималното ниво на водата	Ако е възможно, помпата да се потопи по-дълбоко в течността на изсмукване или да се постъпи, както е описано в глава Подготовка (Автоматичен режим).
Помпата не работи или спира внезапно по време на работа	Прекъснато захранване с електричество	Да се проверят предпазителите и електрическите връзки
	Защитното термореле е изключило помпата поради прегряване.	Да се извади щепсела, помпата да се остави да се охлади, да се почисти областта на засмукване, да се предотврати ход на сухо
	Частици замърсявания са заседнали в областта на засмукване	Щепсела да се извади и да се почисти областта на засмукване
	Прекъсвачът за ниво спира помпата	Да се провери положението на прекъсвача за ниво
Мощността на засмукване спада	Областта на засмукване запушена	Щепсела да се извади и да се почисти областта на засмукване
Мощността на засмукване твърде ниска	Мощността на засмукване на помпата е зависима от височината на засмукване, диаметъра и дължината на маркуча.	Спазвайте макс. височина на засмукване, вижте техническите данни, при необх. друг диаметър на маркуча или друга дължина на маркуча.

Технически данни

		SCP 5000	SDP 5000
Напрежение	V	230 - 240	230 - 240
Вид ток	Hz	50	50
Мощност P _{ном.}	W	220	250
Макс. количество на засмукване	l/h	5000	5000
Макс. налягане	MPa (bars)	0,05 (0,5)	0,05 (0,5)
Макс. височина на засмукване	m	5	5
Макс. дълбочина на потапяне	m	8	8
Макс. големина на зърното на изсмукваните частици замърсявания	mm	5	20
Тегло	kg	3,8	4,0

Запазваме си правото на технически изменения!

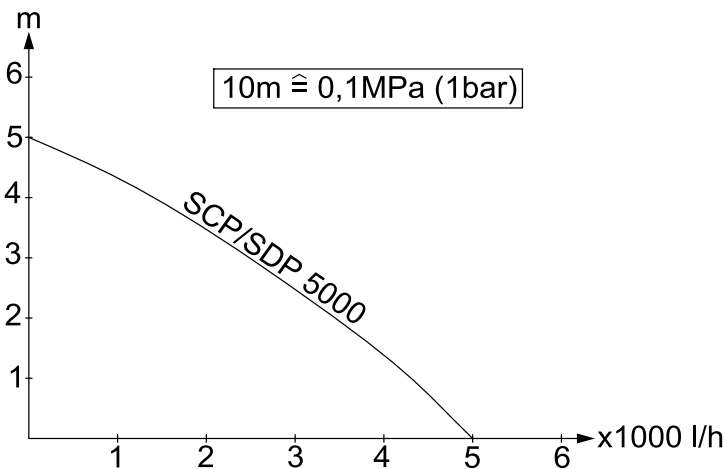

Възможният дебит е толкова по-голям:

- колкото по-малки са височините на засмукване и подаване
- колкото по-големи са диаметрите на използваните маркучи
- колкото по-къси са използваните маркучи
- колкото по-малки загуби на налягане се предизвикват от свързаните принадлежности

Väga austatud klient,



enne seadme esmakordset kasutamist tuleb lugeda

käesolevat kasutusjuhendit ja toimida selle kohaselt. Juhend tuleb hilisemaks kasutamiseks või järgmise omaniku tarvis alles hoida.

Sihipärane kasutamine

See seade töötati välja erakasutuseks ega ole ette nähtud professionaalse kasutamisega kaasnevaks koormuseks.

Tootja ei vastuta võimalike kahjude eest, mis on tingitud seadme mittesihipärasest kasutamisest või valest käitamisest.

Seade on eelkõige mõeldud eelkõige veeärastuseks üleujutuste korral, aga ka mahutitest vee ümber- või väljapumpamiseks, vee pumpamiseks kaevudest ja šahtidest ning paatide ja jahtide tühendamiseks veest, eeldusel, et tegemist on mageveega.

Lubatud on pumbata:

SCP 5000 (puhta vee pump)

- vesi määrdumiskraadiga kuni tera suuruseni 5 mm
- ujulavesi (eeldusel, et lisaaineid doseeritakse sihipäraselt)
- puhastusvahendi lahus

SDP 5000 (musta vee pump)

- vesi määrdumiskraadiga kuni tera suuruseni 20mm
- kõik pumbale SCP 5000 lubatud vedelikud

⚠ NB!

Seade ei sobi katkematuks pumpamiseks (nt tiigis püsiva ringluse režiimil) või statsionaarseks paigaldamiseks (nt tõsteseade).

Pumbata ei tohi sööbivaid, kergesti süttivaid või plahvatusohtlikke aineid (nt bensiin, petrooleum, nitrolahused), rasvu, õlisid, soolvett ja tualettruumide heitvett ning mudast vett, mille voolavus on väike.

Pumbatava vedeliku temperatuur ei tohi ületada 35°C.

Keskkonnakaitse



Pakendmaterjalid on taaskasutatavad. Palun ärge visake pakendeid majapidamisprahi hulka, vaid suunake need taaskasutusse.



Vanad seadmed sisaldavad taaskasutatavaid materjal, mis tuleks

suunata taaskasutusse. Palun likvideerige vanad seadmed seetõttu vastavate kogumissüsteemide kaudu

Garantii

Igas riigis kehtivad meie volitatud müügiesindaja antud garantiitingimused. Seadmel esinevad rikked kõrvaldame garantiiajal tasuta, kui põhjuseks on materjali- või valmistusviga. Garantiijuhtumi korral palume pöörduda müüja või lähima volitatud klienditeenistuse poole, esitades ostu tõendava dokumendi.

Ohutusalsed märkused

- Enne igakordset kasutamist tuleb kontrollida, et võrgupistikuga toitejuhe oleks kahjustusteta. Kahjustatud toitejuhe lasta viivitamatult volitatud hooldustöökjal/elektrikul välja vahetada.
- Kõik elektrihendused tuleb paigaldada alasse, mis on kaitstud üleujutuse eest.
- Ebasobivad pikendusjuhtmed võivad olla ohtlikud. Välistingimustes võib kasutada ainult väljas kasutamiseks lubatud ja vastavalt tähistatud piisava ristlõikepinnaga pikendusjuhtmeid.
- Kasutatava pikendusjuhtme pistik ja ühendus peavad olema veepritsmete suhtes kaitstud.
- Ärge kasutage toitekaablit ja tasemelüliti kaablit seadme transportimiseks või kinnitamiseks.
- Seadme eemaldamiseks vooluvõrgust ärge tõmmake mitte ühenduskaablist, vaid pistikust.
- Ärge tõmmake võrgukaablit üle teravate servade ning vältige selle muljumist.
- Tüübisildil märgitud pinge peab vastama vooluahela pingele.
- Et vältida ohtlikke olukordi, tohib remonttöid ja varuosade paigaldamist teostada ainult volitatud klienditeenindus.
- Järgige elektrilisi kaitsemeetmeid: Ujumisbasseine, aiatiike ja purskaevusid tühjaks pumbates tohib sukelpumpasid käitada ainult rikkevoolu kaitseüliliga, mille nominaalrikkevool on maks. 30mA. Kui ujumisbasseinis või aiatiigis on inimesi, ei tohi pumpa kasutada.

Ohutuskaalutlustel soovitame põhimõtteliselt kasutada seadet rikkevoolu kaitselülitiga (maks. 30mA).

Elektriühenduse tohib teostada ainult väljaõppinud elektrik. Seejuures tuleb järgida riigis kehtivaid määrusi!

Vastavalt määrusele ÖVE B/EN 60555 osad 1 kuni 3 peab **Austrias** selliste pumpade toide, mis on mõeldud kasutamiseks ujumisbasseinides ja aiatiikides ning mis on varustatud püsiva toitekaabliga, toimuma Austria elektrotehnika liidu ÖVE poolt kontrollitud eraldustransformaatori kaudu, kusjuures sekundaarne nimipinge ei tohi ületada 230V.

Masinat ei tohi kasutada isikud (sh lapsed), kelle füüsilised, sensoorsed või vaimsed võimed on piiratud või kellel puuduvad vajalikud kogemused ja/või teadmised, v.a. mõne nende turvlisuse eest vastutava isiku järelvalve all või juhul, kui see isik on neid masina kasutamise osas juhendanud. Laste üle peab olema järelvalve tagamaks, et nad masinaga ei mängi.

Kasutuselevõtt

Enne pumba kasutuselevõttu tuleb kindlasti järgida ohutusnõudeid!

Palun pidage sellele lisaks meeles, et kleebist „Tüübisiltd“ ei tohi pumbalt mingil juhul eemaldada. Pärast kleebise eemaldamist kaotab pumba tiheduse garantii kehtivuse.

Seadme osad

- 1 Toitejuhe, pistikuga
- 2 Tasemelüliti
- 3 Kandekäepide
- 4 Vooliku liitmik 1" (25,4mm) lametihendiga

Ettevalmistus

Joonis A

→ Kruvige voolikuliitmik pumbale ja jälgige, et lametihend oleks voolikuliitmikule paigaldatud.

Märkus

Mida lühem on voolik, seda suurem on pumpamisvõimsus.

- Lükake voolik vooliku ühendusele ja kinnitage sobiva voolikumansetiga
- Automaatrežiimil on lülituskõrgus juba tasemelüliti kaabli pikkusega eelnevalt kindlaks määratud.

Joonis B

→ Käsirežiimil seadke tasemelüliti üles (kaabel alla). Vihje: Lükake tasemelüliti kaabel silmusena kandesangast läbi ja seadke tasemelüliti joonisel kujutatud asendisse.

Joonis C

- Asetage pump kindlalt pumbatavasse vedelikku või sukeldage see vedelikku kandesanga külge kinnitatud köie abil. Mustus ei tohi imiala täielikult ega osaliselt blokeerida.

Käitamine

Et pump imeks automaatselt, peab vedeliku tase olema vähemalt 3 cm (SCP 5000) või 8 cm (SDP 5000).

→ Torgake võrgupistik seinakontakti.

Automaatrežiim

Automaatrežiimil juhib tasemelüliti pumpamist automaatselt. Kui vedeliku tase saavutab teatud kõrguse, lülitub pump välja.

Kui vedeliku tase langeb allapoole teatud taset, lülitub pump välja.

Peab olema tagatud tasemelüliti vaba liikumine.

Manuaalne kasutus

Manuaalse kasutuse korral on pump pidevalt sisse lülitatud.

Märkus:

Kuivalt töötamine põhjustab kiiremat kulumist. Ärge jätke käsirežiimil töötavat pumpa järelvalveta. Kuivalt töötav pump tuleb 3 minuti jooksul välja lülitada.

Töö lõpetamine

- ➔ Loputage pumpa pärast iga kasutamist puhta veega.
Eriti pärast kloori sisaldava vee või muude setteid jätvate vedelike pumpamist.

Märkus

Mustus võib ladestuda ja põhjustada häireid seadme töös.

- ➔ Tõmmake võrgupistik seinakontaktist välja.

Hooldus

Hooldamine

Seade on hooldusvaba.

Hoiuolepanek

- ➔ Hoidke seadet kohas, kus pole jäätumisohtu.

CE-vastavusdeklaratsioon

Käesolevaga kinnitame, et allpool kirjeldatud seade vastab meie poolt turule toodud mudelina oma kontseptsioonilt ja konstruktsioonilt EÜ direktiivide asjakohastele põhilistele ohutus- ja tervisekaitse nõuetele. Meiega kooskõlastamata muudatuste tegemise korral seadme juures kaotab käesolev deklaratsioon kehtivuse.

Toode: Pump
Tüüp: 1 645-xxx
Asjakohased EÜ direktiivid:
98/37/EÜ
2006/95/EÜ
2004/108/EÜ

Kohaldatud ühtlustatud standardid:

EN 55014-1: 2006
EN 55014-2: 1997 + A1: 2001
EN 60335-1
EN 60335-2-41
EN 61000-3-2: 2000 + A2: 2005
EN 61000-3-3: 1995 + A1: 2001 + A2: 2005

Allakirjutanud toimivad juhatase korraldusel ja volitusel.



H. Jenner
CEO



S. Reiser
Head of Approbation

Alfred Kärcher GmbH & Co. KG
Alfred-Kärcher-Str. 28 - 40
D - 71364 Winnenden
Tel: +49 7195 14-0
Faks: +49 7195 14-2212

Erivarustus

Alljärgnevalt loetletud lisavarustuse joonised leiata selle kasutusjuhendi leheküljelt 4.

6.997-346.0	Imivoolik meetrikaup 1"(25,4 mm) 25 m	Vaakumikindel spiraalvoolik sobiva pikkusega voolikute lõikamiseks.
6.997-359.0	Pumba ühendusdetail G1 (33,3mm) koos tagasilöögiklapiga	Sobib 3/4" (19 mm) või 1"(25,4 mm) voolikutele. G1 (33,3 mm) keermesühendusega. Paigaldage lametihendi asemel tagasivooluklapp, et hoida ära vee tagasivoolamine pumpa.

Abi härete korral

⚠ NB!

Et vältida ohtlikke olukordi, tohib remonttöid ja varuosade paigaldamist teostada ainult volitatud klienditeenindus.

Rike	Põhjus	Kõrvaldamine
Pump töötab, aga ei pumpa	Pumbas on õhku	Torgake pumba toitepistikut mitu korda sisse ja välja, kuni pump hakkab vedelikku imema
	Imiala ummistunud	Tõmmake toitepistik välja ja puhastage imiala
	(ainult manuaalrežiimi puhul) veetase liiga madal	Laske pump võimaluse korral sügavamale vedelikku või toimige nagu kirjeldatud peatükis "Ettevalmistamine (automaatrežiim)"
Pump ei käivitu või jääb töö käigus ootamatult seisma	Vooluvarustus katkenud	Kontrollige kaitsmeid ja elektriühendusi
	Termostaat lülitas pumba ülekuumenemise tõttu välja	Tõmmake toitepistik välja, laske pumbal jahtuda, puhastage imiala, vältige kuivalt töötamist
	Mustuse osakesed on imialasse kiilunud	Tõmmake toitepistik välja ja puhastage imiala
	Tasemelüliti peatab pumba	Kontrollige tasemelüliti asendit
Pumpamisvõimsus langeb	Imiala ummistunud	Tõmmake toitepistik välja ja puhastage imiala
Pumpamisvõimsus on liiga väike	Pumba võimsus sõltub vedeliku pumpamise kõrgusest, vooliku läbimõõdust ja pikkusest	Ärge ületage maks. pumpamiskõrgust, vt tehnilistest andmetest, vajadusel valige teistsugune vooliku läbimõõt või erinev vooliku pikkus

Tehnilised andmed

		SCP 5000	SDP 5000
Pinge	V	230 - 240	230 - 240
Voolu liik	Hz	50	50
Võimsus P_{nimi}	W	220	250
Maks. pumpamiskogus	l/h	5000	5000
Maks. rõhk	MPa (bars)	0,05 (0,5)	0,05 (0,5)
Maks. pumpamiskõrgus	m	5	5
Maks. sukelsügavus	m	8	8
Pumbatavate mustusosakeste maks. suurus	mm	5	20
Kaal	kg	3,8	4,0

***Tehniliste muudatuste õigused
reserveeritud!***

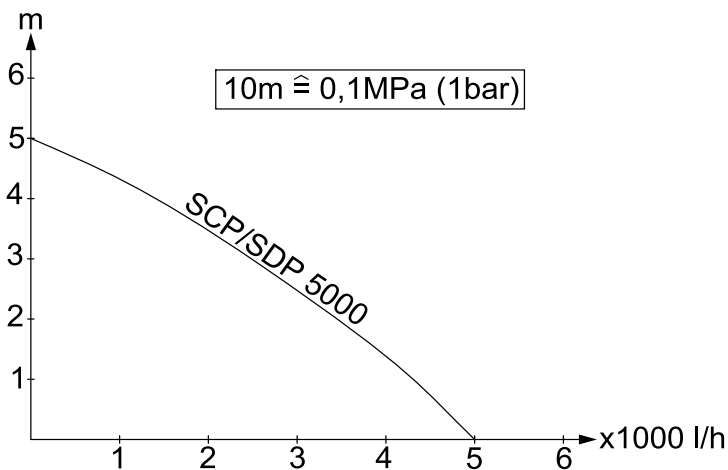

Võimalik pumbatav vedeliku hulk on seda suurem,

- mida väiksem on sissevõtu ja tõstekõrgus
- mida suurem on kasutatud voolikute läbimõõt
- seda lühemad on kasutatud voolikud,
- mida vähem rõhulangust põhjustavad ühendatud tarvikud

Godājamais klient,



Pirms uzsākt aparāta lietošanu, izlasiet šo lietošanas instrukciju un rīkojieties atbilstoši tajā teiktajam. Saglabājiet darbības instrukciju vēlākai izmantošanai vai nodošanai nākošajam īpašniekam.

Noteikumiem atbilstoša lietošana

Šis aparāts tika izstrādāts privātai lietošanai un nav paredzēts profesionālās lietošanas prasībām.

Ražotājs neatbild par iespējamiem bojājumiem, kas radušies netabilstošas izmantošanas vai nepareizas lietošanas rezultātā.

Ierīce pamatā ir domāta plūdu likvidēšanai, arī tvertņu satura pārsūkņēšanai un izsūkņēšanai, ūdens ņemšanai no akām un šahtām, kā arī laivu un jahtu atūdeņošanai, ja vien tas ir saldūdens.

Pielaujamie šķidrumi:

SCP 5000 (tirā ūdens sūknis)

- Ūdens ar piesārņojumu līmeni līdz 5mm lielām daļiņām
- Baseina ūdens (noteikts pievienoto ķīmisko vielu devu daudzums)
- Mazgājamais sārms

SDP 5000 (netirā ūdens sūknis)

- Ūdens ar piesārņojumu līmeni līdz 20mm lielām daļiņām
- visi sūkņa SCP 5000 pielaujamie šķidrumi

Uzmanību

Aparāts nav piemērots nepārtrauktai sūkņēšanai (piem., ilgstošai recirkulācijai dīķī) vai kā stacionāra instalācija (piem., notekūdeņu sūkņēšanas iekārta, strūklakas sūknis).

Nedrīkst strādāt ar kodīgām, viegli uzliesmojošām vai eksplozīvām vielām (piem., benzīns, petroleja, nitrošķīdinātājiem), taukiem, eļļām, sālsūdeni un tualetes iekārtu notekūdeņiem, un duļķainu ūdeni, kuram ir mazāka plūstamība kā ūdenim. Apstrādājamo šķidrumu temperatūra nedrīkst pārsniegt 35°C.

Vides aizsardzība



Iepakojuma materiālus ir iespējams atkārtoti pārstrādāt. Lūdzu, neizmetiet iepakojumu kopā ar majsaimniecības atkritumiem, bet gan nogādājiet to vietā, kur tiek veikta atkritumu otrreizējā pārstrāde.



Nolietotās ierīces satur noderīgus materiālus, kurus iespējams pārstrādāt un izmantot atkārtoti. Tādēļ lūdzam utilizēt vecās ierīces ar atbilstošu savākšanas sistēmu starpniecību.

Garantijas nosacījumi

Katrā valstī ir spēkā mūsu uzņēmuma atbildīgās sabiedrības izdotie garantijas nosacījumi. Garantijas termiņa ietvaros iespējamais Jūsu iekārtas darbības traucējumus mēs novērsīsim bez maksas, ja to cēlonis ir materiāla vai ražošanas defekts. Garantijas remonta nepieciešamības gadījumā ar pirkumu apliecināto dokumentu griezieties pie tirgotāja vai tuvākajā pilnvarotajā klientu apkalpošanas dienestā.

Drošības norādījumi

- Pirms katras lietošanas reizes pārbaudiet, vai nav bojāts pieslēgšanas kabelis ar tīkla spraudni. Bojātu pieslēgšanas kabeli nekavējoties lieciet nomainīt pilnvarotā klientu apkalpošanas dienestā vai profesionālā elektromehāniskā darbnīcā.
- Visi elektriskie kontaktdakšu savienojumi ir jānogādā no pārplūšanas drošā vietā.
- Neatbilstošs pagarinātāja kabelis var būt dzīvībai bīstams. Tāpēc āra apstākļos izmantojiet tikai atļautus un atbilstoši marķētus pagarinātāja kabelus ar pietiekošu vadu šķērsriezumu.
- Izmantotā pagarinātāja kabeļa spraudnim un savienojumam jābūt drošiem no ūdens šļakatām.
- Neizmantojiet tīkla pieslēguma kabeli un līmeņslēdža kabeli ierīces transportēšanai vai nostiprināšanai.
- Atvienojot ierīci no strāvas, nevelciet aiz kabeļa, bet gan aiz kontaktdakšas.
- Tīkla kabeli nevilkt gar asām malām un neiespiest.
- Ražotājfirmas datu plāksnītē norādītajam barošanas spriegumam jāatbilst strāvas avota spriegumam.
- Lai izvairītos no apdraudējumiem, labošanas darbus un maiņas detaļu iebūvi drīkst veikt tikai autorizēts klientu apkalpošanas dienests.
- Ievērojiet elektriskās aizsardzības iekārtas:

Izsūkņējot peldbaseinus, dārzu dīķus un strūklakas, iegremdējamās sūkņus drīkst izmantot tikai ar aizsargslēdzi pret noplūdes strāvu ar nominālo noplūdes strāvu maksimāli 30mA. Ja peldbaseinā vai dārza dīķī atrodas cilvēki, sūkni nedrīkst darbināt. Drošības iemeslu dēļ mēs pamatā ieteicam lietot ierīci izmantojot aizsargslēdzi pret strāvu bojājuma vietā (maksimāli 30mA). Elektrības pieslēgšanu drīkst veikt tikai specializēti elektriķi. Šeit noteikti ir jāievēro nacionālie noteikumi!

Austrijā sūkņiem lietošanai peldbaseinos un dārzu dīķos, kuri ir aprīkoti ar izturīgu pieslēguma līniju, pēc Austrijas Elektrotehniķu savienības (ÖVE) B/EN 60555 1 līdz 3 daļas, elektroenerģija jānodrošina ar Austrijas Elektrotehniķu savienības pārbaudītu sadalītāja transformatoru, pie kam nominālā strāva nedrīkst sekundāri pārsniegt 230V.

Šī ierīce nav paredzēta tam, lai to lietotu personas (tai skaitā bērni) ar ierobežotām fiziskām, sensoriskām vai garīgām spējām vai ar nepietiekamu pieredzi un/vai zināšanām, ja vien viņus uzrauga par viņu drošību atbildīga persona vai viņi ir saņēmuši instrukcijas par ierīces lietošanu. Bērni ir jāpieskata, lai nodrošinātu, ka viņi nespēlējas ar ierīci.

Ekspluatācijas sākums

Pirms sūkņa ekspluatācijas uzsākšanas noteikti ir jāņem vērā drošības norādījumi!

Bez tam, lūdzu, ievērojiet, ka nekādā gadījumā no sūkņa nedrīkst noplēst uzlīmi "Ražotājfirmas datu plāksnīte". Pēc uzlīmes noplēšanas vairs netiek garantēts sūkņa hermētiskums.

Aparāta apraksts

- 1 Tīkla pieslēgšanas kabelis ar spraudni
- 2 Līmeņa slēdzis
- 3 Nešanas rokturis
- 4 Šļūtenes pieslēgums 1" (25,4mm) ar plakano blīvi

Sagatavošana

Attēls A

- ➔ Uzskrūvējiet šļūtenes pieslēgumu uz sūkņa un sekojiet, lai šļūtenes pieslēgumā būtu iemontēta plakanā blīve.

Piezīme

Jo īsāka šļūtene, jo lielāka sūkņēšanas jauda.

- ➔ Uzbīdīt šļūteni uz šļūtenes pieslēguma un nostiprināt ar piemērotu šļūtenes apskavu
- ➔ Automātiskajā režīmā pārslēgšanās augstumu nosaka līmeņa slēdža kabeļa garums.

Attēls B

- ➔ Manuālajā režīmā novietojiet līmeņa slēdzi uz augšu (kabeli uz leju). Padoms: Līmeņa slēdža kabeli kā cilpu izbīdīet cauri pārvietošanas rokturim un novietojiet līmeņa slēdzi, kā parādīts attēlā.

Attēls C

- ➔ Novietojiet sūkni stabili uz cietas pamatnes sūkņejamā šķidrumā vai iegremdējiet tajā ar virvi, kas piestiprināta pie nešanas roktura. Sūkņēšanas teritorija nedrīkst būt daļēji vai pilnībā bloķēta ar netīrumiem.

Ierīces ekspluatācija

Lai sūknis uzsūktu patstāvīgi, šķidrums līmenim ir jābūt vismaz 3 cm (SCP 5000) vai 8 cm (SDP 5000).

- ➔ Iespraudiet kontaktdakšu kontakligzdā.

Automātiskais režīms

Automātiskajā režīmā sūkņēšanas procesu automātiski vada līmeņa slēdzis. Kad šķidrums līmenis sasniedz noteiktu augstumu, sūknis ieslēdzas.

Kad šķidrums līmenis pazeminās līdz noteiktam līmenim, sūknis tiek izslēgts.

Jābūt nodrošinātai līmeņa slēdža brīvai kustībai.

Manuālais režīms

Manuālajā režīmā sūknis vienmēr paliek ieslēgts.

Norāde:

Tukšgaita izraisa paaugstinātu nolietojanos, manuālajā režīmā neatstājiet sūkni bez uzraudzības. Ja sūknis darbojas tukšgaitā, atslēdziet to 3 minūšu laikā.

Darba beigšana

→ Pēc katras lietošanas reizes izskalot sūkni ar tīru ūdeni.

Īpaši pēc hloru saturoša ūdens vai citu nogulsnes atstājošu šķidrumu sūknēšanas.

Piezīme

Var uzkrāties neīrums un radīt darbības traucējumus.

→ Atvienojiet kontaktdakšu no kontaktligzdas.

Kopšana, tehniskā apkope

Apkope

Aparātam nav nepieciešama apkope.

Glabāšana

→ Uzglabājiet ierīci vietā, kur tā nebūs pakļauta sala iedarbībai.

CE deklarācija

Ar šo mēs paziņojam, ka turpmāk minētā iekārta, pamatojoties uz tās konstrukciju un izgatavošanas veidu, kā arī mūsu apgrozībā laistajā izpildījumā atbilst ES direktīvu attiecīgajām galvenajām drošības un veselības aizsardzības prasībām. Iekārtā izdarot ar mums nesaskaņotas izmaiņas, šis paziņojums zaudē savu spēku.

Produkts: Sūknis

Tips: 1 645-xxx

Attiecīgās ES direktīvas:

98/37/EK

2006/95/EK

2004/108/EK

Piemērotās harmonizētās normas:

EN 55014-1: 2006

EN 55014-2: 1997 + A1: 2001

EN 60335-1

EN 60335-2-41

EN 61000-3-2: 2000 + A2: 2005

EN 61000-3-3: 1995 + A1: 2001 + A2: 2005

Apakšā parakstījušās personas rīkojas uzņēmuma vadības uzdevumā un pēc tās pilnvarojuma.

H. Jenner
CEO

S. Reiser
Head of Approbation

Alfred Kärcher GmbH & Co. KG
Alfred-Kärcher-Str. 28 - 40
D - 71364 Winnenden
Tālr.: +49 7195 14-0
Fakss: +49 7195 14-2212

Speciālie piederumi

Tālāk uzskaitīto speciālo piederumu attēlus atradīsiet šīs instrukcijas 4. lpp.

6.997-346.0	Sūkšanas šļūtene, pārdošanā metros, 1“(25,4mm) 25m	Vakuuma droša spirālveida šļūtene individuāla garuma šļūteņu piegriešanai.
6.997-359.0	Sūkņa veidgabals G1 (33,3 mm) ar pretvārstu	Der 3/4“ (19mm) vai 1“(25,4mm) šļūtenēm. Ar G1 (33,3mm) pieslēguma vītņi. Lai novērstu ūdens atplūšanu atpakaļ sūknī, plakanās blīves vietā ievietojiet pretvārstu.

Kļūmju novēršana

Uzmanību

Lai izvairītos no apdraudējumiem, labošanas darbus un maiņas detaļu iebūvi drīkst veikt tikai autorizēts klientu apkalpošanas dienests.

Traucējums	Iemesls	Traucējuma novēršana
Sūkņis ir ieslēgts bet nestrādā	Sūkņī ir gaiss	Vairākas reizes pievienojiet un atvienojiet sūkņa kontaktdakšu, līdz tiek uzsūkts šķidrums.
	Sūkšanas teritorija ir aizsprostota	Izvelciet tīkla kontaktdakšu un iztīriet sūkšanas teritoriju
	(tikai manuālajam režīmam) ūdens līmenis ir zem minimālā ūdens līmeņa	Sūkņi iegremdējiet pēc iespējas dziļāk šķidrumā vai rīkojieties, kā aprakstīts nodaļā "Sagatavošana" (Automātiskais režīms).
Sūkņis nedarbojas vai ekspluatācijas laikā pēkšņi pārstāj darboties	Ir pārtrūkusi strāvas padeve	Pārbaudīt drošinājumus un elektriskos savienojumus
	Termoaizsardzības slēdzis dēļ pārkaršanas ir izslēdzis sūkņi	Izvelciet tīkla kontaktdakšu, ļaujiet sūkņim atdzist, iztīriet sūkšanas teritoriju, novērsiet tukšgaitu
	Sūkšanas teritorijā ir iekļērusies netīrumu daļiņa	Izvelciet tīkla kontaktdakšu un iztīriet sūkšanas teritoriju
	Līmeņa slēdzis izslēdz sūkņi	Pārbaudīt līmeņa slēdža pozīciju
Pazeminās veiktspēja	Sūkšanas teritorija ir aizsprostota	Izvelciet tīkla kontaktdakšu un iztīriet sūkšanas teritoriju
pārāk zema veiktspēja	Sūkņa sūkņēšanas jauda ir atkarīga no sūkņēšanas augstuma, šļūtenes diametra un šļūtenes garuma.	Ievērojiet maks. sūkņēšanas augstumu (skat. tehniskos datus), vajadzības gadījumā izvēlieties citu šļūtenes diametru vai citu šļūtenes garumu

Tehniskie dati

		SCP 5000	SDP 5000
Spriegums	V	230 - 240	230 - 240
Strāvas veids	Hz	50	50
Jauda P_{nom}	W	220	250
Maksimālais darba apjoms	l/h	5000	5000
Maksimālais spiediens	MPa (bars)	0,05 (0,5)	0,05 (0,5)
Maksimālais darba augstums	m	5	5
Maksimālais iegremdēšanas dziļums	m	8	8
Maksimālais apstrādājamo netīrumu daļiņu izmērs	mm	5	20
Svars	kg	3,8	4,0

Rezervētas tiesības veikt tehniskas izmaiņas!

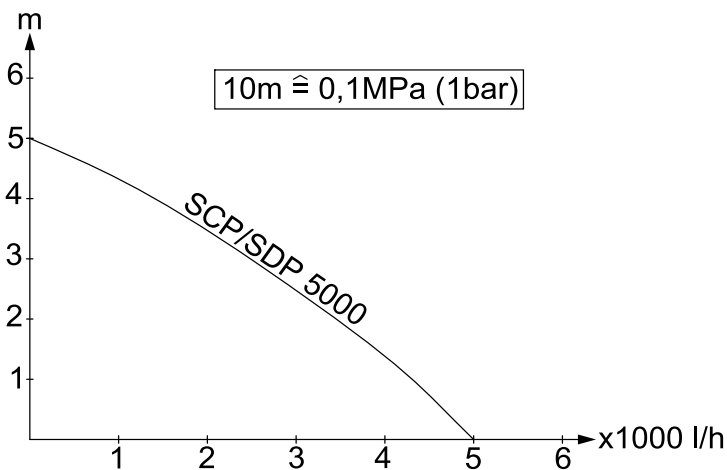

Iespējamais sūkņējais daudzums attiecīgi ir lielāks:

- jo mazāks iesūkšanas un sūknēšanas augstums
- jo lielāks ir izmantoto šūteņu diametrs
- attiecīgi par cik īsākas ir izmantotās šūtenes
- jo mazāks spiediena zudums ir pieslēgtajiem piederumiem

Gerbiamas kliente,



Prieš pradėdamas naudoti įsigytą prietaisą, perskaitykite šią naudojimo instrukciją ir vadovaukitės ja. Naudojimo instrukciją išsaugokite, kad galėtumėte naudotis ja vėliau arba perduoti kitam savininkui.

Naudojimas pagal paskirtį

Šis prietaisas skirtas naudoti namų ūkyje ir nėra pritaikytas pramoniniam naudojimui.

Gamintojas nepriima atsakomybės už galimą žalą, atsiradusią naudojant prietaisą ne pagal paskirtį ar netinkamai jį valdant.

Prietaisas daugiausia skirtas pašalinti potvynių vandenį, o taip pat perpumpuoti ir išpumpuoti vandenį iš rezervuarų, šulinių ir šachtų bei pašalinti vandenį iš valčių ir jachtų, jei tai nėra sūrus vanduo.

Pumpuoti tinkamos medžiagos:

SCP 5000 (švaraus vandens siurblys)

- Vanduo, kuriame esančių nešvarumų dydis neviršija 5 mm
- Plaukimo baseinų vanduo (reikalingi priedai)
- Skalbimo vanduo

SDP 5000 (užteršto vandens siurblys)

- Vanduo, kuriame esančių nešvarumų dydis neviršija 20 mm
- visi skysčiai, tinkantys SCP 5000 siurbliui

Dėmesio

Prietaisas netinkamas naudoti nenutrūkstamai (pvz., nenutraukiamo veikimo venkinio cirkuliacija) arba kaip stacionarus įrenginys (pvz., keltuvas, fontano siurblys).

Draudžiama pumpuoti ėdžias, greitai užsidegančias ir sprogias medžiagas (pvz., benzina, žibala, azoto skiediklį), riebalus, alyvą, sūrų vandenį, tualetų nuotekas, šlamu užterštą vandenį, kuris yra mažiau taksu, nei įprastas vanduo. Pumpuojamo skysčio temperatūra turi būti ne aukštesnė nei 35°C.

Aplinkos apsauga



Pakuotės medžiagos gali būti perdirbamos. Neišmeskite pakuočių kartu su buitinėmis atliekomis, bet atiduokite jas perdirbimui.



Naudotų prietaisų sudėtyje yra vertingų, antriniam žaliavų perdirbimui tinkamų medžiagų, todėl jie turėtų būti atiduoti

perdirbimo įmonėms. Todėl naudotus prietaisus šalinkite pagal atitinkamą antrinių žaliavų surinkimo sistemą.

Garantija

Kiekvienoje šalyje galioja mūsų įgaliotų pardavėjų nustatytos garantijos sąlygos. Galimus prietaiso gedimus garantijos galiojimo laikotarpiu pašalinsime nemokamai, jei tokių gedimų priežastis buvo netinkamos medžiagos ar gamybos defektai. Dėl garantinių gedimų šalinimo kreipkitės į savo pardavėją arba artimiausią klientų aptarnavimo tarnybą pateikdami pirkimą patvirtinantį kasos kvitą.

Nurodymai dėl saugos

- Kiekvieną kartą prieš pradėdami naudoti prietaisą patikrinkite, ar nepažeisti elektros laidai ir tinklo kištukas. Pažeistą elektros laidą nedelsdami pakeiskite oficialioje klientų aptarnavimo tarnyboje ar elektros prietaisų remonto įmonėje.
- Užtikrinkite, kad visos kištukinės elektros jungtys nebūtų apsemtos.
- Netinkami ilgintuvo laidai gali kelti pavojų. Dirbdami lauke naudokite tik tinkamus ir sertifikuotus vidutinio galingsumo ilgintuvų laidus. Naudojamo ilgintuvo laido kištukas ir jungtis turi būti apsaugoti nuo purškiamo vandens.
- Elektros ir lygio jungiklio laidų nenaudokite prietaisui nešti ar tvirtinti.
- Atjungdami prietaisą nuo elektros tinklo traukite už kištuko, o ne už elektros laido.
- Netempkite maitinimo kabelio per aštriabriaunius daiktus ir nesuspauskite jo.
- Įtampa, nurodyta prietaiso modelio lentelėje, turi sutapti su elektros srovės šaltinio įtampa.
- Siekiant išvengti gedimų, prietaisą remontuoti ir jo atsargines detales keisti gali tik įgaliota klientų aptarnavimo tarnyba.
- Nurodymai dėl apsauginės elektros įrangos: Pumpuojant iš plaukimo, sodo baseino ir fontanų, nardinamieji siurbLIAI gali būti jungiami tik apsauginiu jungikliu, kurio nominalioji nebalanso srovė neviršija 30 mA. Nenaudokite siurblio, jei plaukimo ar sodo baseine yra žmonių. Saugumo sumetimais patariame jungti prietaisą apsauginiu (neviršija 30mA) jungikliu.

Jungti prietaisą į elektros tinklą gali tik kvalifikuoti elektrikai. Būtinai laikykitės galiojančių nacionalinių reikalavimų!

Austrijoje, vadovaujantis ÖVE B/EN 60555 1-3 dalimis, plaukimo ir sodo baseinuose naudojami siurbliai, turintys nuolatinę elektros jungtį, turi būti maitinami ÖVE patikrintu skiriamuoju transformatoriumi, o antrinė įtampa negali viršyti 230 V.

Šis prietaisas nepritaikytas naudoti asmenims (taip pat vaikams) su fizine, sensorine arba dvasine negalia arba asmenims, neturintiems pakankamai reikiamos patirties ir (arba) žinių, nebent prižiūrint už saugą atsakingam asmeniui arba gavus šio asmens nurodymus, kaip naudoti prietaisą. Prižiūrėkite vaikus siekdami užtikrinti, kad jie nežaistų su prietaisu.

Naudojimo pradžia

Prieš pradėdami naudoti siurblį, būtinai laikykitės saugos reikalavimų!

Taip pat prašome atkreipti dėmesį, kad nuo siurblio jokių būdu negalima pašalinti lipduko „Techninių parametrų lentelė“. Pašalinus lipduką nebebus suteikiama garantija, susijusi su siurblio sandarumu.

Prietaiso aprašymas

- 1 Elektros laidas su kištuku
- 2 Lygio jungiklis
- 3 Rankena nešimui
- 4 Žarnos mova 1" (25,4 mm) su plokščiu sandarikliu

Paruošimas

Paveikslas A

➔ Žarnos movą prisukite prie siurblio, atkreipkite dėmesį, kad žarnos movoje būtų įdėtas plokščias sandariklis.

Pastaba

Kuo trumpesnė žarna, tuo didesnis debitas.

➔ Užmaukite žarną ant movos ir užspauskite pritaikytu pavalkėliu.

➔ Automatinio režimo metu aukštis jau iš anksto nustatytas pagal lygio jungiklio kabelio ilgį.

Paveikslas B

➔ Naudodami rankiniu režimu, lygio jungiklį nukreipkite į viršų (laidą į apačią). Patarimas: lygio jungiklio kabelį sulenkite į kilpą ir prakiškite pro rankeną, lygio jungiklį nustatykite paveikslėlyje nurodytoje padėtyje.

Paveikslas C

➔ Stabiliai pastatykite siurblį ant lygaus paviršiaus arba panardinkite jį į skysti pritvirtinę lynu už rankenos.

Siurbimo vieta negali būti visiškai ar iš dalies blokuojama nešvarumais.

Darbas

Pumpuoti skystį siurblys gali tik tada, kai minimalus skysčio lygis siekia 3 cm (SCP 5000) arba 8 cm (SDP 5000).

➔ Įkiškite prietaiso kištuką į rozetę.

Automatinis režimas

Automatiniame režime pumpavimas automatiškai valdomas lygio jungikliu. Skysčio lygiui pasiekus nustatytą lygį, siurblys įsijungia. Skysčio lygiui sumažėjus iki tam tikro lygio, siurblys išsijungia.

Užtikrinkite, kad lygio jungiklis galėtų judėti laisvai.

Rankinis režimas

Pasirinkus rankinį režimą, siurblys yra nuolat įjungtas.

Pastaba:

Dirbdamas be skysčio, siurblys greičiau dėvėsi, todėl nepalikite jo veikti be priežiūros. Jei nepumpuojamas skystis, siurblį išjunkite per 3 minutes.

Darbo pabaiga

- Kiekvieną kartą baigę naudoti siurblį, išplaukite jį švariame vandenyje.
Ypač tais atvejais, jei buvo siurbiamas daug chloro savo sudėtyje turintis vanduo arba kiti skysčiai, paliekantys nuosėdas.

Pastaba

Nešvarumai gali sudaryti nuosėdas ir sukelti funkcinį sutrikimą.

- Ištraukite prietaiso kištuką iš kištukinio lizdo.

Techninė priežiūra

Remontas

Prietaiso vidaus prižiūrėti nereikia.

Laikymas

- Laikykite prietaisą nuo šalčio apsaugotoje vietoje.

CE deklaracija

Šiuo pareiškime, kad toliau aprašyto aparato brėžiniai ir konstrukcija bei mūsų į rinką išleistas modelis atitinka pagrindinius EB direktyvų saugumo ir sveikatos apsaugos reikalavimus. Jei mašinos modelis keičiamas su mumis nepasitarus, ši deklaracija nebegalioja.

Gaminys: Siurblys
Tipas: 1 645-xxx
Specialios EB direktyvos:

98/37/EB
2006/95/EB
2004/108/EB

Taikomi darnieji standartai:

EN 55014–1: 2006
EN 55014–2: 1997 + A1: 2001
EN 60335–1
EN 60335–2–41
EN 61000–3–2: 2000 + A2: 2005
EN 61000–3–3: 1995 + A1: 2001 + A2: 2005

Pasirašantys asmenys yra įgalioti parduotuvės vadovybės.

H. Jenner
CEO

S. Reiser
Head of Approbation

Alfred Kärcher GmbH & Co. KG
Alfred-Kärcher-Str. 28 - 40
D - 71364 Winnenden
Tel.: +49 7195 14-0
Faksas: +49 7195 14-2212

Specialūs priedai

Toliau pateiktų priedų paveikslus rasite šios instrukcijos 4 puslapyje.

6.997-346.0	Siurbimo žarna, parduodama metrais 1“(25,4mm) 25m	Vakuumui atspari spiralinė žarna parduodama metrais ir gali būti individualiai pritaikyta pagal ilgį.
6.997-359.0	Su siurblio jungiamasis elementu G1 (33,3 mm). Atbulinis vožtuvas	Tinka 3/4“ (19 mm) arba 1“(25,4 mm) žarnoms. Su G1 (33,3 mm) sriegiu. Vietoje plokščiojo sandariklio naudokite atbulinį vožtuvą, kad būtų galima išvengti vandens recirkuliacijos į siurblį.

Pagalba gedimų atveju

Dėmesio

Siekiant išvengti gedimų, prietaisą remontuoti ir jo atsargines detales keisti gali tik įgaliota klientų aptarnavimo tarnyba.

Gedimas	Priežastis	Šalinimas
Siurblys nepumpuoja skysčio	Į siurblį patekęs oras	Daug kartų įkiškite ir ištraukite siurblio tinklo kištuką, kol bus pradėtas siurbti skystis.
	Užsikišusi siurbimo vieta	Ištraukite tinklo kištuką ir išvalykite siurbimo vietą
	(Tik rankiniame režime) vandens lygis nesiekia nustatytos mažiausios ribos	Jei galima, panardinkite siurblį giliau arba vadovaukitės skyriaus „Paruošimas“ („Automatinis režimas“) aprašymu.
Siurblys neveikia arba išsijungia	Nutrūkęs maitinimas	Patikrinkite saugiklį ir elektros jungtis
	Dėl perkaitimo apsauginis terminis jungiklis išjungė siurblį	Ištraukite tinklo kištuką, palaukite, kol siurblys atvės, išvalykite siurbimo vietą, saugokite, kad siurblys neveiktų be skysčio
	Nešvarumai užsikišę siurbimo vietoje	Ištraukite tinklo kištuką ir išvalykite siurbimo vietą
	Lygio jungiklis sustabdo siurblį	Patikrinkite lygio jungiklio padėtį
Sumažėja siurbiamoji galia	Užsikišusi siurbimo vieta	Ištraukite tinklo kištuką ir išvalykite siurbimo vietą
Per žema siurbiamoji galia	Siurblio pumpavimo galia priklauso nuo pakėlimo aukščio, žarnos skersmens ir jos ilgio.	Laikykitės techniniuose duomenyse pateiktų reikalavimų dėl pakėlimo aukščio, pasirinkite kitokio skersmens žarną arba ilgį.

Techniniai duomenys

		SCP 5000	SDP 5000
Įtampa	V	230 - 240	230 - 240
Srovės rūšis	Hz	50	50
Galingumas, P_{nenn} (nominalus)	W	220	250
Didžiausias debitas	l/h	5000	5000
Didžiausias slėgis	MPa (bars)	0,05 (0,5)	0,05 (0,5)
Didžiausias pakėlimo aukštis	m	5	5
Didžiausias nardinimo gylis	m	8	8
Didžiausia nešvarumų apimtis	mm	5	20
Masė	kg	3,8	4,0

Gamintojas pasilieka teisę keisti techninius duomenis!

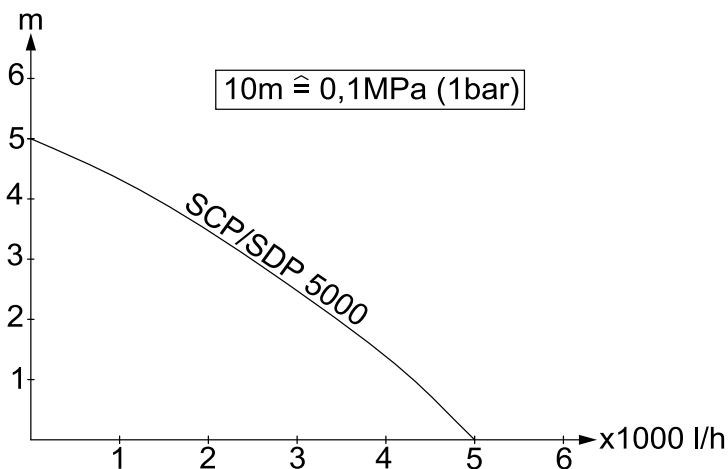

Galimas debitas yra tuo didesnis:

- kuo mažesnis įsiurbimo ir pakėlimo aukštis
- kuo didesnis naudojamų žarnų skersmuo
- kuo trumpesnės naudojamos žarnos
- kuo mažiau slėgio prarandama dėl prijungto priedo

Шановний покупець!



Перед використанням пристрою прочитайте цю інструкцію з експлуатації і дотримуйтесь неї. Збережіть цю інструкцію з експлуатації для пізнішого використання чи для наступних власників.

Правильне застосування

Цей пристрій призначається для приватного використання і не пристосований до навантажень промислового використання.

Виробник не несе відповідальності за збитки, завдані невідповідним або неправильним використанням пристрою.

Пристрій призначений переважно для осушування при затопленні, а також для перекачування та викачування води з резервуарів, колодязів і шахт, осушування човнів та яхт, якщо мова йде про прісну воду.

Допустимі для перекачування рідини:

SCP 5000 (насос для чистої води)

- Вода зі ступенем забруднення і розміром часток до 5 мм.
- Вода у ванній (за умови відповідного дозування добавок)
- Луг для прання

SDP 5000 (насос для брудної води)

- Вода зі ступенем забруднення і розміром часток до 20мм.
- всі рідини для перекачування насосом SCP 5000

Увага

Пристрій не призначений для безперервної роботи насоса (наприклад, тривалого перекачування в ставку) або для стаціонарної установки (наприклад, використовувати як піднімальний механізм, фонтанний насос).

Не дозволяється перекачування їдких, легкозаймистих або вибухонебезпечних речовин (наприклад, бензин, гас, нітросорозчин), жирів, масел, нафти, солоної води і стоків з туалетів і замуленої води, що має меншу щільність, ніж вода. Температура рідини, що перекачується, не повинна перевищувати 35°C.

Охорона довкілля



Матеріали упаковки піддаються переробці для повторного використання. Будь ласка, не викидайте пакувальні матеріали разом

із домашнім сміттям, віддайте їх для повторного використання.



Старі пристрої містять цінні матеріали, що можуть використовуватися повторно.

Тому, будь ласка, утилізуйте старі пристрої за допомогою спеціальних систем збору сміття.

Гарантія

У кожній країні діють умови гарантії, наданої відповідною фірмою-продавцем. Неполадки в роботі пристрою ми усуваємо безплатно протягом терміну дії гарантії, якщо вони викликані браком матеріалу чи помилками виготовлення. У випадку чинності гарантії звертіться до продавця чи в найближчий авторизований сервісний центр з документальним підтвердженням покупки.

Правила безпеки

- Перевіряти підключення приладу до мережі на предмет пошкодження перед кожним використанням. Замініть дефектний провід через авторизовану сервісну службу/електрика.
- Всі електричні штепсельні з'єднання повинні перебувати в захищеному від затоплення місці.
- Непридатні подовжувачі можуть бути небезпечними. На відкритому повітрі використовуйте лише придатний для цього подовжувальний кабель з відповідним маркуванням та достатнім діаметром кабелю. Штекери та з'єднання подовжувача, що використовується, повинні бути захищеними від попадання краплин води.
- Мережний шнур і кабель перемикача рівня не можна використовувати для транспортування або кріплення пристрою.
- Для того щоб від'єднати пристрій від мережі потрібно тягнути не за з'єднувальний шнур, а за штекер.
- Не тягнути з'єднувальний шнур через гострі кути та не затискати його.
- Зазначена напруга на заводській табличці повинна збігатися з напругою у джерелі току.
- Щоб уникнути небезпеки, ремонт і установку запасних деталей повинні виконувати тільки авторизовані сервісні центри.
- Стежити за електричними захисними пристроями:

При викачуванні води з басейнів, ставків у дворі та фонтанів використовувати заглибні насоси тільки з автоматом захисту від струму витоку з номінальним струмом витоку 30 мА. Забороняється

__Ufeff__Ufeff__Ufeff__Ufeff__Ufeffвикористовувати насос, якщо в басейні або ставку перебувають люди.

З міркувань безпеки, ми рекомендуємо використовувати пристрій з автоматом захисту від струму витоку (витоку 30 мА).

Електричні з'єднання повинні виконуватися тільки електриком. Слід обов'язково дотримуватися національних вимог!

В Австрії насоси для використання в басейнах і ставках, що мають сполучне проведення, згідно OVE V/EN 60555 частина 1 - 3, повинні живитись від схваленого ЦВЕ розділового трансформатора, при чому не повинна перевищуватись номінальна напруга 230В.

Цей пристрій не призначено для використання людьми (у тому числі й дітей) з обмеженими фізичними, сенсорними або розумовими здатностями або особами з відсутністю досвіду й/або знань, за винятком випадків, якщо за забезпеченням безпеки їхньої роботи спостерігають спеціально підготовлені особи або вони одержують від них вказівки, що стосуються використання пристрою. Необхідно стежити за дітьми, не дозволяти їм грати із пристроєм.

Введення в експлуатацію

Перед використанням насосу обов'язково додержуйтесь правил безпеки!

Зверніть увагу на те, що наклейку "Заводська табличка" ні в якому разі не дозволяється видаляти з насоса. Після видалення наклейки припиняється дія гарантії на герметичність насоса.

Опис пристрою

- 1 Мережевий кабель зі штекером
- 2 Вимикач рівня
- 3 Ручка
- 4 Елемент підключення шланга 1" (25,4мм) із плоским ущільненням

Підготовка

Малюнок А

➔ Прикрити елемент підключення шланга до насоса і звернути увагу на те, щоб плоске ущільнення було встановлено на елемент підключення шланга.

Вказівка

Чим менше довжина шланга, тим вище продуктивність перекачування.

➔ Надягти шланг на елемент підключення шланга і закріпити відповідним хомутом для шланга

➔ В автоматичному режимі висота включення попередньо задана довжиною кабелю вимикача рівня.

Малюнок Б

➔ У ручному режимі роботи направити вимикач рівня вгору (кабелем донизу). Порада: Кабель вимикача рівня змотати петлею та просунути через ручку, а також перевести вимикач рівня в зазначене положення.

Малюнок С

➔ Надійно поставити насос на тверду поверхню у рідину для перекачування або опустити за допомогою прикріпленого до ручки троса.

Зона всмоктування не повинна бути повністю або частково закрита забрудненням.

Експлуатація

Для самостійної роботи насоса рівень рідини не повинен бути нижче 3 см (SCP 5000) або 8 см (SDP 5000).

➔ Вставте мережевий штекер у розетку.

Автоматичний режим роботи

В автоматичному режимі роботи вимикач рівня контролює роботу насоса автоматично. Якщо рівень рідини досягає визначеній висоти, насос запускається.

Якщо рівень рідини опускається до визначеного рівня, насос вимикається.

Необхідно забезпечити вільне переміщення вимикача рівня.

Ручний режим роботи

У ручному режимі роботи насос постійно залишається увімкненим.

Вказівка:

Робота в суху призводить до підвищеного зношування, не залишати насос без догляду при ручному режимі роботи. При роботі в суху вимкнути насос на протязі 3- хвилин.

Закінчення роботи

- ➔ Після кожного використання насос слід промивати чистою водою.
Зокрема, після відкачки хлористої води або інших рідин, які залишають осад.

Вказівка

Забруднення можуть відкладатися й приводити до збоїв.

- ➔ Витягнути штепсель з розетки.

Догляд, технічне обслуговування

Технічне обслуговування

Пристрій не потребує технічного обслуговування.

Зберігання

- ➔ Прилад слід зберігати в захищеному від морозу приміщенні.

Заява про відповідність нормам CE

Цим ми повідомляємо, що нижче зазначена машина на основі своєї конструкції та конструктивного виконання, а також у випущеній у продаж моделі, відповідає спеціальним основним вимогам щодо безпеки та захисту здоров'я представлених нижче директив ЄС. У випадку неузгодженої з нами зміни машини ця заява втрачає свою силу.

Продукт: Насос

Тип: 1 645-xxx

Відповідна директива ЄС

98/37/ЄС

2006/95/ЄС

2004/108/ЄС

Прикладні гармонізуючі норми

EN 55014-1: 2006

EN 55014-2: 1997 + A1: 2001

EN 60335-1

EN 60335-2-41

EN 61000-3-2: 2000 + A2: 2005

EN 61000-3-3: 1995 + A1: 2001 + A2: 2005

Ті, хто підписалися діють за запитом та дорученням керівництва.

H. Jenner
CEO

S. Reiser
Head of Approbation

Alfred Kaercher GmbH & Co. KG

Alfred-Kaercher-Str. 28 - 40

D - 71364 Winnenden

Тел.: +49 7195 14-0

Факс: +49 7195 14-2212

Спеціальне оснащення

Зображення зазначених далі спеціального приладдя ви знайдете на сторінці 4 даного керівництва.

6.997-346.0	Всмоктувальний шланг, що продається на метри 1" (25,4 мм) 25 м	Вакуумщільний спіральний шланг для нарізки окремих шлангів необхідної довжини.
6.997-359.0	Сполучна деталь насоса G1 (33,3 мм), вкл. зворотній клапан	Підходить для шлангів 3/4" (19мм) або 1" (25,4мм). Зі з'єднальним різьбленням G1 (33,3 мм). Зворотний клапан замість плоского ущільнення використовують для запобігання зворотної течії води в насос.

Допомога для усунення неполадок

Увага

Щоб уникнути небезпеки, ремонт і установку запасних деталей повинні виконувати тільки авторизовані сервісні центри.

Несправність	Причина	Усунення
Насос працює, але не перекачує.	Повітря в насосі	Кілька разів виийняти й вставити мережну вилку насоса, поки не почнеться всмоктування рідини
	Зона всмоктування засмітилася	Витягнути мережну вилку і прочистити зону всмоктування.
	(тільки в ручному режимі роботи) поверхня води знаходиться нижче мінімального рівня води	По можливості, глибше опустити насос, що перекачує рідину, або діяти, як описано в розділі "Підготовка" (автоматичний режим)
Насос не запускається або раптово зупинився в ході роботи	Переривання подачі живлення	Перевірити запобіжники і електричні з'єднання
	Захисне термореле вимкнуло насос внаслідок перегріву.	Витягнути мережну вилку, дати насосу охолонути, прочистити зону всмоктування, уникати експлуатації в суху
	Частки бруду забилися в зоні всмоктування	Витягнути мережну вилку і прочистити зону всмоктування.
	Вимикач рівня зупиняє насос	Перевірити положення вимикача рівня
Знизилася продуктивність перекачування	Зона всмоктування засмітилася	Витягнути мережну вилку і прочистити зону всмоктування.
Занадто мала продуктивність перекачування	Продуктивність перекачування насоса залежить від висоти перекачування, діаметра й довжини шланга	Стежити за максимальною висотою перекачування, див. розділ "Технічні дані", при необхідності вибрати інший діаметр або довжину шланга

Технічні дані

		SCP 5000	SDP 5000
Напруга	V	230 - 240	230 - 240
Тип струму	Hz	50	50
Потужність P _{номінальна}	W	220	250
Макс. об'єм перекачування	l/h	5000	5000
Макс. тиск	MPa (bars)	0,05 (0,5)	0,05 (0,5)
Макс. висота перекачування	m	5	5
Макс. глибина опускання	m	8	8
Макс. розмір часток, допустимих для перекачування	mm	5	20
Вага	kg	3,8	4,0

Можливі зміни у конструкції пристрою!

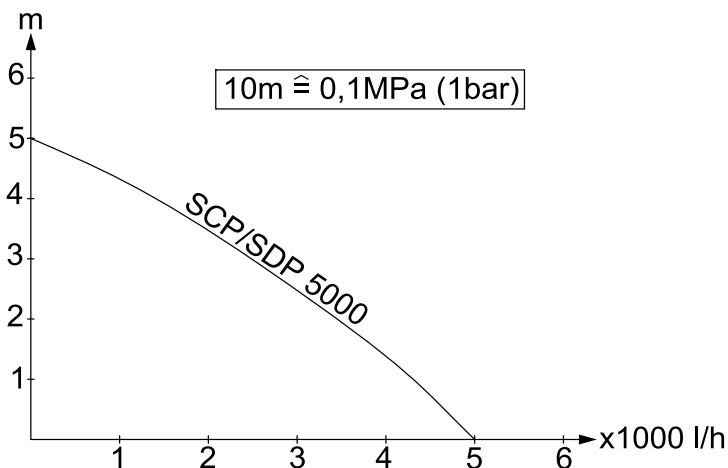

Можливий обсяг подачі тим більше:

- чим менше висота всмоктування та перекачування
- чим більше діаметр використовуваних шлангів
- чим коротше використовувані шланги
- чим менше падіння тиску, обумовлене приєднанням додаткового обладнання

A

Alfred Kärcher Ges.m.b.H.
 Lichtblaustraße 7
 1220 Wien
 ☎ (01) 25 06 00

AUS

Kärcher Pty. Ltd.
 40 Koornang Road
 Scoresby VIC 3179
 ☎ (03) 9765 - 2300

B / LUX

Kärcher N.V.
 Industrieweg 12
 2320 Hoogstraten
 ☎ 0900 - 33 444 33

BR

Kärcher Indústria e Comércio Ltda.
 Av. Prof. Benedicto Montenegro 419
 CEP 13.140-000 - Paulínia - SP
 ☎ 0800 17 61 11

CH

Kärcher AG
 Industriestraße 16
 8108 Dällikon
 ☎ 0844 850 863

CZ

Kärcher spol. s.r.o.
 Za Mototechnou 1114/4
 155 00 Praha 5 - Stodůlky
 ☎ (02) 3552-1665

D

Alfred Kärcher GmbH & Co. KG
 Service-Center Gissigheim
 Im Gewerbegebiet 2
 97953 Königheim-Gissigheim
 ☎ (07195) 903 20 65

DK

Kärcher Rengøringsystemer A/S
 Gejlhavegård 5
 6000 Kolding
 ☎ 70 20 66 67

E

Kärcher S.A.
 Pol. Industrial Font del Radium
 Calle Doctor Trueta 6-7
 08400 Granollers (Barcelona)
 ☎ 902 17 00 68

F

Kärcher S.A.S.
 5 Avenue des Coquelicots
 Z.A. des Petits Carreaux
 94865 Bonneuil-sur-Marne
 ☎ (01) 43 99 67 70

FIN

Kärcher OY
 Yrittäjätie 17
 01800 Klaukkala
 ☎ 0207 413 600

GR

Kärcher Cleaning Systems A.E.
 31-33, Nikitara & Konstantinoupoleos str.
 13671 Acharnes
 ☎ 210 - 23 16 153

GB

Kärcher(UK) Limited
 Kärcher House
 Beaumont Road
 Banbury
 Oxon, OX16 1TB
 ☎ 01295 752200

H

Kärcher Hungária Kft
 Tormásrét ut 2.
 2051 Biatorbágy
 ☎ (023) 530-640

HK

Kärcher Limited
 Unit 10, 17/F.
 APEC Plaza
 49 Hoi Yuen Road
 Kwun Tong, Kowloon
 ☎ (02) 357-5863

I

Kärcher S.p.A.
 Via A. Vespucci 19
 21013 Gallarate (VA)
 ☎ 848 - 99 88 77

IRL

Kärcher Limited (Ireland)
 12 Willow Business Park
 Nangor Road
 Clondalkin
 Dublin 12
 ☎ (01) 409 77 77

KOR

Kärcher Co. Ltd. (South Korea)
 Youngjae B/D, 50-1, 51-1
 Sansoo-dong, Mapo-ku
 Seoul 121-060
 ☎ 032-465-8000

MAL

Kärcher Cleaning Systems Sdn. Bhd.
 No. 8, Jalan Serindit 2
 Bandar Puchong Jaya
 47100 Puchong, Selangor
 ☎ (03) 5882 1148

N

Kärcher AS
 Stanseveien 31
 0976 Oslo
 ☎ 24 17 77 00

NL

Kärcher BV
 Postbus 474
 4870 AL Etten-Leur
 ☎ 0900-33 444 33

NZ

Kärcher Limited
 12 Ron Driver Place
 East Tamaki, Auckland
 ☎ (09) 274-4603

PRC

Kärcher Cleaning Systems Co., Ltd.
 Part B, Building 30,
 No. 390 Ai Du Road
 Shanghai Waigaoqiao 200131
 ☎ (021) 5046-3579

P

Neoparts Com. e Ind. Automóvel, Lda.
 Largo Vitorino Damásio. 10
 1200 Lisboa
 ☎ (21) 395 0040

PL

Kärcher Sp. z o.o.
 Ul. Stawowa 140
 31-346 Kraków
 ☎ (012) 6397-222

RUS

Kärcher Ltd.
 Vienna House
 Strastnoi Blv. 16
 107031 Moscow
 ☎ 095-933 87 48

S

Kärcher AB
 Tagenevägen 31
 42502 Hisings-Kärra
 ☎ (031) 577-300

SGP

Kärcher Asia Pacific Pte. Ltd.
 5 Toh Guan Road East
 #01-00 Freight Links Express Distripark
 Singapore 608831
 ☎ 6897-1811

TR

Kärcher Servis Ticaret A.S.
 9 Eylül Mahallesi
 307 Sokak No. 6
 Gaziemir / Izmir
 ☎ (0232) 252-0708

TWN

Kärcher Limited
 5F/6. No.7
 Wu-Chuan 1st Rd
 Wu-Ku Industrial Zone
 Taipei County
 ☎ (02) 2299-9626

UA

Kärcher Ukraine
 Kilzeva doroga, 9
 03191, Kyiv
 ☎ (044) 5947575

UAE

Kärcher FZE
 Jebel Ali Free Zone
 RA 8, XB 1, Jebel Ali, Dubai
 ☎ (04) 8836-776

ZA

Kärcher (Pty.) Limited
 144 Kuschke Street
 Meadowdale
 Edenvale 1614
 ☎ (011) 574-5360

11/2007



www.kaercher.com