

AL-KO

QUALITY FOR LIFE

BETRIEBSANLEITUNG AKKU-LAUBBLÄSER LB 36 LI

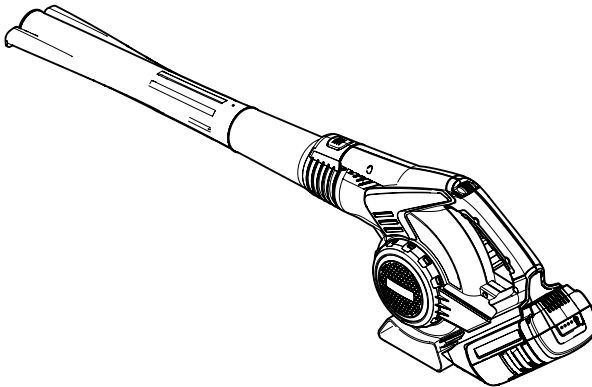

DE

EN

NL

FR

ES

IT

SL

HR

CS

SK

DA

SV

NO

FI

PL

LT

LV

RU

UK

HU



Inhaltsverzeichnis









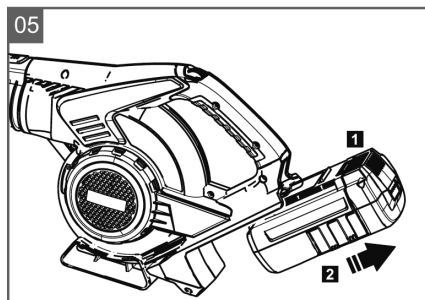
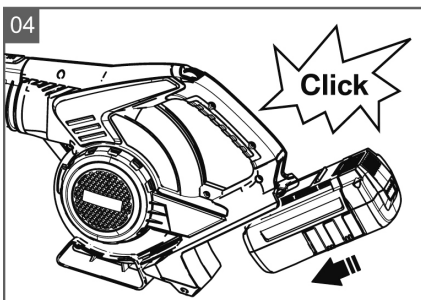
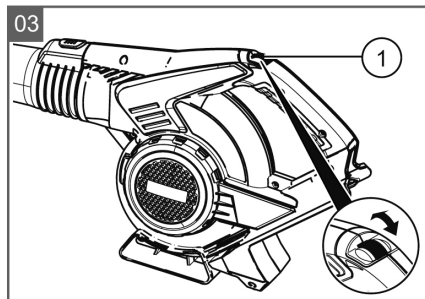
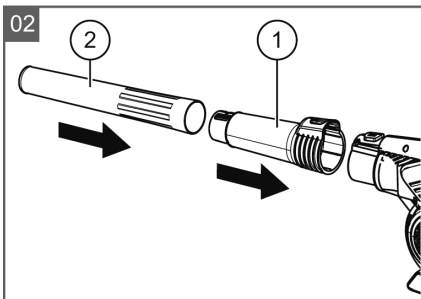
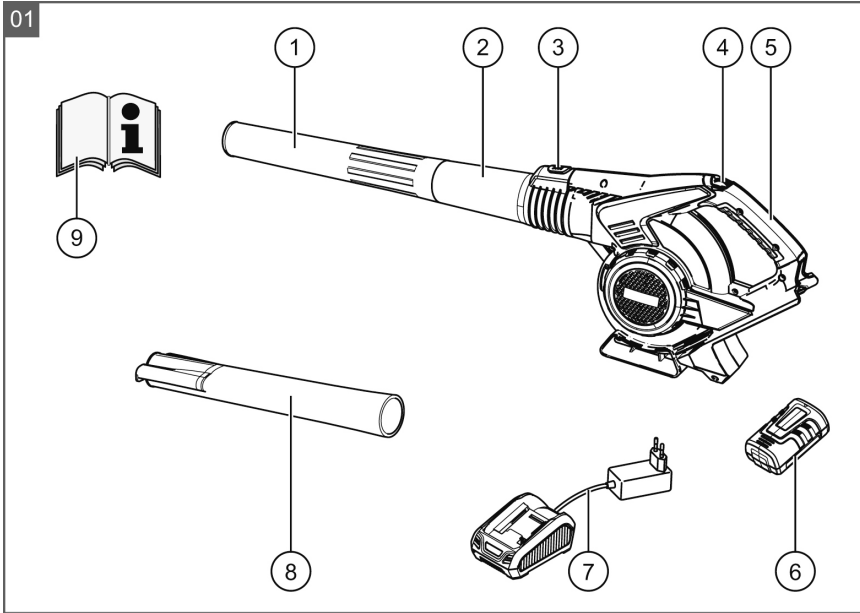



D	Betriebsanleitung.....	5
EN	Instructions for use.....	12
NL	Gebruikershandleiding.....	19
FR	Manuel d'utilisation.....	26
ES	Manual de instrucciones.....	33
IT	Istruzioni per l'uso.....	40
SL	Navodila za uporabo.....	47
HR	Upute za uporabu.....	54
CS	Návod k provozu.....	61
SK	Návod na použitie.....	68
DA	Brugsanvisning.....	75
SV	Bruksanvisning.....	82
NO	Bruksanvisning.....	89
FI	Käyttöohje.....	96
PL	Instrukcja obsługi.....	103
LT	Ekspluatacijos instrukcija.....	110
LV	Lietošanas instrukcija.....	117
RU	Руководство по эксплуатации.....	124
UK	Посібник з експлуатації.....	131
HU	Üzemeltetési útmutató.....	138

© 2015

AL-KO KOBER GROUP Kötz, Germany

This documentation or excerpts therefrom may not be reproduced or disclosed to third parties without the express permission of the AL-KO KOBER GROUP.



	LB 36 Li EN 786, 5.1.1
	EN 28662-1:1992 < 1,91 m/s ² K = 1,5 m/s ²
	DIN EN ISO 3744:2010 L _{PA} 79,5 dB(A) k = 3 dB(A)
	L _{WA} 95,5 dB(A) K = 3 dB(A)
	2,2 kg / 3,6 kg mit Akku
	x ₁ ca. 250 km/h
	Akku Lithium-Ionen
	36 V
	4,0 Ah (Lithium-Ion)
	ca. 90 min
	max. 32 min.
	
	IPX0

ORIGINAL-BETRIEBSANLEITUNG**Inhaltsverzeichnis**

Zu diesem Handbuch.....	5
Sicherheitshinweise.....	5
Technische Daten.....	6
Produktbeschreibung.....	6
Montage.....	7
Inbetriebnahme.....	7
Bedienung.....	7
Wartung und Pflege.....	8
Lagerung.....	8
Entsorgung.....	8
Hilfe bei Störungen.....	9
Garantie.....	9
EG-Konformitätserklärung.....	10

ZU DIESEM HANDBUCH

- Lesen Sie diese Dokumentation vor der Inbetriebnahme durch. Dies ist Voraussetzung für sicheres Arbeiten und störungsfreie Handhabung.
- Beachten Sie die Sicherheits- und Warnhinweise in dieser Dokumentation und auf dem Produkt.
- Diese Dokumentation ist permanenter Bestandteil des beschriebenen Produkts und soll bei Veräußerung dem Käufer mit übergeben werden.

Zeichenerklärung**ACHTUNG!**

Genaues Befolgen dieser Warnhinweise kann Personen- und / oder Sachschäden vermeiden.



Spezielle Hinweise zur besseren Verständlichkeit und Handhabung.

SICHERHEITSHINWEISE**WARNUNG!**

Gehörschutz tragen um Gehörschäden vorzubeugen.

- Niemals Kindern oder nicht eingewiesenen Personen den Betrieb oder die Wartung der Maschine erlauben. Örtliche Bestimmungen können das Mindestalter der Bedienungsperson festlegen.
- Gerät nicht auf Personen richten.
- Gebrauch der Maschine unterbrechen, wenn Personen, vor allem Kinder - oder Haustiere in der Nähe sind.
- Vor Inbetriebnahme der Maschine, die Maschine auf Anzeichen von Verschleiß oder Beschädigung prüfen und notwendige Reparaturen durchführen lassen.
- Nur Original-Ersatzteile und Original-Zubehör verwenden.
- Akku immer entfernen
 - wenn das Gerät unbeaufsichtigt ist
 - vor Wartungsarbeiten
 - vor dem Reinigen des Geräts
 - vor dem Transport des Geräts
 - wenn das Gerät längere Zeit nicht benutzt wird
- Für Sicherheitshinweise zum Ladegerät und Akku beachten Sie die separate Betriebsanleitung!
- Kühl- und Ansaugöffnungen frei von Verschmutzungen oder Gegenständen, wie lose Kleidung oder Haare, halten.
- Griffe trocken und sauber halten.
- Fremdkörper im Arbeitsbereich entfernen.
- Gerät nur in technisch einwandfreiem Zustand benutzen.
- Beim Arbeiten auf sicheren Stand achten.
- Gerät nicht unbeaufsichtigt lassen.
- Bei Arbeiten am Hang:
 - Niemals an einem glatten und rutschigen Abhang arbeiten.
 - Immer auf sicheren Stand achten.
 - Immer das Laub nahe am Boden blasen.
 - Niemals Hang aufwärts arbeiten.
- Nach Kontakt mit einem Fremdkörper:
 - Motor ausschalten.
 - Gerät auf Schäden prüfen.
- Gerät nicht unter Einfluss von Alkohol, Drogen oder Medikamenten bedienen.
- Die Unfallverhütungsvorschriften sind einzuhalten.
- Nur bei Tageslicht oder bei guter künstlicher Beleuchtung mähen.

- Arbeiten Sie mit dem Elektrowerkzeug nicht in explosionsgefährdeter Umgebung, in der sich brennbare Flüssigkeiten, Gase oder Staub befinden.
- Gerät nicht Nässe oder Feuchtigkeit aussetzen.
- Gerät unzugänglich für Kinder und unbefugte Personen lagern.
- Nur die dafür vorgesehenen Akkus in den Elektrowerkzeugen verwenden. *Der Gebrauch von anderen Akkus kann zu Verletzungen und Brandgefahr führen.*
- Gerät, Akku und Ladegerät vor Feuchtigkeit schützen. Nur in Räumen laden.
- Elektrowerkzeug nur von qualifiziertem Fachpersonal reparieren lassen und nur mit Original-Ersatzteilen. *Damit wird sichergestellt, dass die Sicherheit des Gerätes erhalten bleibt.*
- Bei falscher Anwendung kann Flüssigkeit aus dem Akku austreten. Kontakt mit der Flüssigkeit vermeiden. Bei zufälligem Kontakt mit Wasser abspülen. Wenn die Flüssigkeit in die Augen kommt, zusätzlich ärztliche Hilfe in Anspruch nehmen.
- Elektrische Störungen nur von autorisierten Fachwerkstätten beheben lassen.

TECHNISCHE DATEN



Die angegebenen Werte sind nach einem genormten Prüfverfahren ermittelt worden und können verwendet werden, um verschiedene Elektrowerkzeuge miteinander zu vergleichen.

Zudem eignen sich diese Werte, um Belastungen für den Benutzer, die durch Vibrationen entstehen, im Voraus einschätzen zu können.



WARNUNG!

Abhängig davon, wie das Elektrowerkzeug eingesetzt wird, können die tatsächlichen Vibrationswerte von dem angegebenen abweichen.

Ergreifen Sie Maßnahmen, um sich gegen Vibrationsbelastungen zu schützen. Berücksichtigen Sie dabei den gesamten Arbeitsablauf, also auch Zeitpunkte, zu denen das Elektrowerkzeug ohne Last arbeitet oder ausgeschaltet ist.

Geeignete Maßnahmen umfassen unter anderem eine regelmäßige Wartung und Pflege des Elektrowerkzeuges und der Werkzeugaufsätze, Warmhalten der Hände, regelmäßige Pausen sowie eine gute Planung der Arbeitsabläufe.

PRODUKTBESCHREIBUNG

Diese Dokumentation beschreibt einen handgeführten Akku-Laubbläser.

Produktübersicht

Die Produktübersicht (1) gibt einen Überblick über das Gerät.

1-1	Aufsatz für große Flächen
1-2	Adapter
1-3	Arretierknopf
1-4	Luftgeschwindigkeitsregler
1-5	Handgriff
1-6	Akku*
1-7	Ladegerät mit Netzstecker*
1-8	Aufsatz für präzise Arbeiten

* Nicht im Lieferumfang enthalten
Best.Nr. Akku 113280 / Best.Nr. Ladegerät 113281

Symbole am Gerät

	Achtung! Besondere Vorsicht bei der Handhabung
	Vor Inbetriebnahme Betriebsanleitung lesen!

	Gefahr durch herausschleudernde Gegenstände! Dritte aus dem Gefahrenbereich fernhalten
	Gerät vor Regen und Nässe schützen
	Augen- und Gehörschutz tragen
	Quetschgefahr

Bestimmungsgemäße Verwendung

Dieses Gerät ist zum Zusammenblasen oder Wegblasen des Laubes im privaten Bereich bestimmt. Eine andere, darüber hinausgehende Anwendung gilt als nicht bestimmungsgemäß.



ACHTUNG!

Das Gerät darf nicht im gewerblichen Einsatz betrieben werden.

- Dieses Gerät ist nicht dafür bestimmt, durch Personen (einschließlich Kinder) mit eingeschränkten physischen, sensorischen oder geistigen Fähigkeiten oder mangels Erfahrung und/oder mangels Wissen benutzt zu werden, es sei denn, sie werden durch eine für ihre Sicherheit zuständige Person beaufsichtigt oder erhalten von ihr Anweisungen, wie das Gerät zu benutzen ist. Kinder sollten beaufsichtigt werden, um sicherzustellen, dass sie nicht mit dem Gerät spielen.

Möglicher Fehlgebrauch

- Gerät nicht bei Regen verwenden.
- Gerät nicht als Lüfter verwenden.
- Gerät nicht in geschlossenen Räumen verwenden.
- Gerät nicht zur Pflege von Haustieren verwenden.

MONTAGE



ACHTUNG!

Das Gerät darf erst nach vollständiger Montage betrieben werden.



ACHTUNG!

Akku erst einsetzen, wenn das Gerät vollständig zusammgebaut ist.

1. Adapter auf das Gerät schieben bis es einrastet (2-1).
2. Ausgewählten Aufsatz (2-2) auf den Adapter schieben und drehen.
3. Befestigten Aufsatz auf festen Sitz prüfen.

INBETRIEBNAHME



ACHTUNG!

Vor Inbetriebnahme immer eine Sichtkontrolle durchführen.



ACHTUNG!

Keine beschädigten Akkus verwenden. Brandgefahr!



VORSICHT!

Brand- und Explosionsgefahr!

Ladegerät erwärmt sich beim Ladevorgang. Nicht auf leicht brennbaren Untergrund oder in brennbarer Umgebung betreiben.

Akku laden

Für weitere Informationen zum Laden des Akkus, siehe separate Anleitung für den Akku und das Ladegerät.

Akku einsetzen

1. Akku auf die Führung schieben, bis die Kontaktbuchse am Akku fest auf dem Kontaktstecker des Gerätes sitzt (4).

Akku entnehmen

1. Arretierung (5-1) drücken.
2. Akku aus dem Gerät herausziehen (5-2).

BEDIENUNG

Gerät starten

Verwenden Sie immer einen Aufsatz, damit das Gerät effektiv arbeiten kann.

1. Einen sicheren Stand einnehmen.
2. Luftgeschwindigkeitsregler (3-1) nach vorne drehen bis die gewünschte Luftgeschwindigkeit erreicht ist. Das Gerät läuft.
3. Luftgeschwindigkeitsregler (3-1) bis zum Anschlag nach hinten drehen. Das Gerät ist abgeschaltet.

Arbeitshinweise

- Gerät leicht nach vorne neigen, langsam vorgehen.

- Gerät nach rechts und links schwenken, um das Laub wegzublasen.
- Gerät während der Arbeit nicht überbeanspruchen.
- Nach dem Gebrauch Akku entnehmen und Gerät auf Schäden überprüfen.

- Gerät unzugänglich für Kinder und unbefugte Personen lagern.
- Gerät an einem trockenen, frostsicheren Ort lagern.
- Akku vor der Lagerung aus dem Gerät entnehmen.

WARTUNG UND PFLEGE



ACHTUNG!

Vor allen Arbeiten am Gerät den Akku entfernen.

- Elektrische Störungen nur von autorisierten Fachwerkstätten beheben lassen.
- Gerät nicht mit Wasser abspritzen! Eindringendes Wasser kann zu Störungen führen.
- Gerät nicht Nässe oder Feuchtigkeit aussetzen.
- Gerät in regelmäßigen Zeitabständen auf ordnungsgemäßen Zustand überprüfen.
- Keine Reinigungs- bzw. Lösungsmittel verwenden. Das Gerät kann damit irreparabel beschädigt werden.

ENTSORGUNG



Ausgediente Geräte, Batterien oder Akkus nicht über den Hausmüll entsorgen!

Verpackung, Gerät und Zubehör sind aus recyclingfähigen Materialien hergestellt und entsprechend zu entsorgen.

- Akkus nur im entladenen Zustand entsorgen
- Der Benutzer ist zur Rückgabe der Batterien und Akkus verpflichtet. Diese können an den Verkaufsstellen unentgeltlich abgegeben werden.

Für die Entsorgung bestehen folgende Möglichkeiten:

- durch den Fachhandel
- eine mit dem CCR-Zeichen gekennzeichnete Rücknahmestation

LAGERUNG

- Gerät und seine Zubehörteile nach jeder Benutzung reinigen.

HILFE BEI STÖRUNGEN

Störung	Mögliche Ursache	Lösung
Gerät läuft nicht	Akku entladen Akku ist nicht eingerastet oder hat sich gelöst Akku ist zu kalt oder zu heiß Drehregler ist nicht auf "Aus" gestellt und Akku ist entfernt	Akku laden Sitz des Akkus prüfen und ggf. einrasten Akku leicht anwärmen oder abkühlen lassen Drehregler auf "Aus" stellen und 3 Sekunden warten. Danach das Gerät einschalten.
Gerät läuft mit Unterbrechungen	Gerät defekt Luftgeschwindigkeitsregler ist defekt	AL-KO Servicestelle aufsuchen
Akku-Betriebszeit fällt deutlich ab	Akku entladen, da längere Zeit nicht genutzt Lebensdauer des Akkus verbraucht	Akku laden Akku ersetzen. Nur Original-Zubehör vom Hersteller verwenden
Gerät schaltet sich aus	Motorschutzschalter hat abgeschaltet Lüftungsschlitze zugesetzt	Warten, bis der Motorschutzschalter das Gerät wieder einschaltet Gerät reinigen
Gerät bläst nicht	Aufsatz verstopft Ansauggitter verstopft	Aufsatz reinigen Ansauggitter reinigen



Bei Störungen, die nicht in dieser Tabelle aufgeführt sind oder die Sie nicht selbst beheben können, wenden Sie sich bitte an unseren zuständigen Kundendienst.

GARANTIE

Etwaige Material- oder Herstellungsfehler am Gerät beseitigen wir während der gesetzlichen Verjährungsfrist für Mängelansprüche entsprechend unserer Wahl durch Reparatur oder Ersatzlieferung. Die Verjährungsfrist bestimmt sich jeweils nach dem Recht des Landes, in dem das Gerät gekauft wurde.

Unsere Garantiezusage gilt nur bei:

- beachten dieser Bedienungsanleitung
- sachgemäßer Behandlung
- verwenden von Original-Ersatzteilen

Die Garantie erlischt bei:

- eigenmächtigen Reparaturversuchen
- eigenmächtigen technischen Veränderungen
- nicht bestimmungsgemäßer Verwendung

Von der Garantie ausgeschlossen sind:

- Lackschäden, die auf normale Abnutzung zurückzuführen sind
- Verschleißteile, die auf der Ersatzteilkarte mit Rahmen [xxx xxx (x)] gekennzeichnet sind
- Verbrennungsmotoren (hier gelten die Garantiebestimmungen der jeweiligen Motorenhersteller)

Die Garantiezeit beginnt mit dem Kauf durch den ersten Endabnehmer. Maßgebend ist das Datum auf dem Kaufbeleg. Wenden Sie sich bitte mit dieser Erklärung und dem Original-Kaufbeleg an Ihren Händler oder die nächste autorisierte Kundendienststelle. Die gesetzlichen Mängelansprüche des Käufers gegenüber dem Verkäufer bleiben durch diese Erklärung unberührt.

EG-KONFORMITÄTSERKLÄRUNG

Hiermit erklären wir, dass dieses Produkt in der von uns in Verkehr gebrachten Ausführung, den Anforderungen der harmonisierten EU-Richtlinien, EU-Sicherheitsstandards und den produktspezifischen Standards entspricht.

Produkt

Akku-Laubbläser

Typ

LB 36 Li

Hersteller

AL-KO Geräte GmbH

Ichenhauser Str. 14

D-89359 Kötz

Bevollmächtigter

Andreas Hedrich

Ichenhauser Str. 14

D-89359 Kötz

Seriennummer

G2532535

EU-Richtlinien

2006/42/EC

2004/108/EC

2000/14/EC

2011/65/EU

Harmonisierte Normen

EN 60335-1: 2012/A11:2014

EN 50636-2-100: 2014

EN 55014-1

EN 55014-2

EN 61000-3-2

EN 61000-3-3

EN 62233

Schalleistungspegel

EN ISO 3744

gemessen / garantiert

95,5 / 96 dB(A)

Kötz, 13.08.2014

Benannte Stelle

TÜV Industrie Service GmbH

TÜV Süd Gruppe

Westendstraße 199

80686 MUENCHEN

DEUTSCHLAND

Konformitätsbewertung

2000/14/EC Appendix VI



Wolfgang Hergeth
Managing Director

TRANSLATION OF THE ORIGINAL INSTRUCTIONS FOR USE

Contents

About this manual.....	12
Safety instructions.....	12
Technical data.....	13
Product description.....	13
Installation.....	14
Start-up.....	14
Operation.....	14
Maintenance and care.....	15
Storage.....	15
Disposal.....	15
Help in case of malfunctions.....	16
Guarantee.....	16
EU declaration of conformity.....	17

ABOUT THIS MANUAL

- Please read this document before starting to use the machine. This is essential for safe working and trouble-free handling.
- Comply with the safety and warning instructions in this documentation and on the product.
- This document is a permanent component of the described product, and should remain with the machine if it is sold to someone else.

Explanation of symbols



CAUTION!

Following these warning instructions can help to avoid personal injuries and/or damage to property.



Special instructions for ease of understanding and regarding handling.

SAFETY INSTRUCTIONS



WARNING!

Wear ear defenders to prevent impairment of hearing.

- Wear suitable clothing and eye protection.

- Never allow children or uninstructed persons to operate or maintain the machine. Local regulations may specify the minimum age of people operating the machine.
- Do not point the machine at other people.
- Stop using the machine when people, especially children (and also pets) are in the vicinity.
- Before taking the machine into operation, check the machine for signs of wear or damage and undertake the necessary repairs.
- Only use genuine spare parts and genuine accessories.
- Always remove the battery
 - when the machine is unsupervised
 - before maintenance work
 - before cleaning the machine
 - before transporting the machine
 - if the machine is not going to be used for some time
- Refer to the separate instructions for use to find the safety instructions for the charger and the battery!
- Keep cooling and intake openings free from contamination or objects such as loose clothing or hair.
- Keep handles dry and clean.
- Remove foreign bodies from the working area.
- Only use the machine if it is in perfect technical condition.
- Make sure you can stand securely when working.
- Do not leave the machine unsupervised.
- When working on a slope:
 - Never work on a smooth and slippery slope.
 - Always ensure that you are standing securely.
 - Always blow the leaves near to the ground.
 - Never work up a slope.
- After contact with a foreign object:
 - Switch off the motor.
 - Check the machine for damage.
- Do not operate the machine if you are under the influence of alcohol, drugs or medication.
- Comply with the accident prevention regulations.

- Only mow during daylight hours or with good artificial lighting.
- Do not work with the electrical tool in a potentially explosive atmosphere with the presence of flammable liquids, gases or dust.
- Do not get the machine wet or expose it to moisture.
- Keep the machine out of reach of children and unauthorised persons.
- Only use batteries in the electrical implements that are intended for this purpose. *Using other batteries can lead to injuries and represents the risk of fire.*
- Protect the machine, battery and charger against moisture. Only charge indoors.
- Only have electrical machines repaired by qualified electricians, and only using genuine spare parts. *This ensures that the machine remains safe.*
- Incorrect use can result in fluid leaking out of the battery. Avoid contact with the fluid. In case of inadvertent contact, rinse off with water. If the fluid gets into your eye, seek additional medical assistance.
- Electrical malfunctions are only allowed to be rectified by authorised specialist workshops.

TECHNICAL DATA



The specified values have been established based on a standardised test process and can be used for comparing different electrical tools with one another.

In addition, these values are suitable for estimating in advance the loads to which the user is exposed due to vibration.



WARNING!

The actual vibration values may differ from those specified, depending on what the electrical tool is used for.

Take measures to protect yourself against vibration loads. In doing so, take account of the entire working process, i.e. also times during which the electrical tool is operating without load, or is switched off.

Suitable measures include regular maintenance and care of the electrical tool and the tool attachments, keeping your hands warm, taking regular breaks and planning the working sequences effectively.

PRODUCT DESCRIPTION

This documentation describes a hand-operated battery-operated leaf blower.

Product overview





The product overview (1) provides an overview of the machine.

1-1	Attachment for large areas
1-2	Adapter
1-3	Locking button
1-4	Air speed regulator
1-5	Hand grip
1-6	Battery*
1-7	Charger with mains plug*
1-8	Attachment for precision working

* Not included in the scope of delivery Order no. Battery 113280 / Order no. Charger 113281

Symbols on the machine

	Important! Pay special attention when handling this product
	Read the operating instructions before starting operation!

	Danger due to objects being thrown out! Keep third parties out of the danger area
	Protect the machine against rain and moisture
	Wear protective glasses and ear defenders
	Danger of crushing

Designated use

This machine is intended for blowing leaves in non-commercial applications, in order to create heaps of leaves or to blow leaves away. Any use not in accordance with this designated use shall be regarded as misuse.



CAUTION!

The machine is not allowed to be used in commercial applications.

- This tool is not intended to be used by people (including children) who have restricted physical, sensory or mental capabilities; neither is it intended to be used by people lacking experience and/or knowledge unless they are supervised by someone who is responsible for safety, or receive instructions from this supervisory person in how to operate the tool. Children should be supervised in order to make sure that they do not play with the tool.

Possible misuse

- Do not use the machine in rainy weather.
- Do not use the machine as a fan.
- Do not use the machine in enclosed spaces.
- Do not use the machine for pet care.

INSTALLATION



CAUTION!

The machine is not allowed to be operated unless it has been fully assembled.



CAUTION!

Do not insert the battery until the machine has been completely assembled.

1. Push the adapter onto the machine until it engages (2-1).
2. Push the selected attachment (2-2) onto the adapter and turn it.
3. When the attachment has been attached, make sure it is firmly seated.

START-UP



CAUTION!

Always perform a visual check prior to start-up.



CAUTION!

Do not use damaged batteries. Danger of fire!



CAUTION!

Danger of explosion and fire!

The charger heats up during charging. Do not place it on a flammable surface or in a flammable environment.

Charging the battery

For more information about charging the battery, refer to the separate instructions for the battery and the charger.

Inserting the battery

1. Push the battery along the guide until the contact socket on the battery is firmly located on the contact plug of the machine (4).

Removing the battery

1. Press the lock (5-1).
2. Pull the battery out of the machine (5-2).

OPERATION

Starting the machine

Always use an attachment that enables you to work efficiently with the machine.

1. Stand securely.
2. Turn the air speed regulator (3-1) towards the front until the required air speed has been achieved. The machine is operating.
3. Turn the air speed regulator (3-1) to the rear as far as the stop. The machine is switched off.

Working instructions

- Angle the machine forwards slightly, and walk forwards slowly.

- Sweep the machine to the right and left in order to blow away the leaves.
- Do not overload the machine during work.
- After use, remove the battery and check the machine for damage.

- Keep the machine out of reach of children and unauthorised persons.
- Store the machine in a dry place protected against frost.
- Remove the battery from the machine before putting it into storage.

MAINTENANCE AND CARE

 **CAUTION!**
Remove the battery before starting any work on the machine.

- Electrical malfunctions are only allowed to be rectified by authorised specialist workshops.
- Do not spray the machine with water! Penetrating water can lead to malfunctions.
- Do not get the machine wet or expose it to moisture.
- Regularly check the machine is in good working order.
- Do not use any cleaning agents or solvents. They can cause irreparable damage to the machine.

STORAGE

- Clean the machine and its accessories after each use.

DISPOSAL



Do not dispose of worn-out machines or spent batteries (including rechargeable batteries) in domestic waste!

The packaging, machine and accessories are made from recyclable materials, and must be disposed of accordingly.

- Dispose of batteries only after they have been discharged
- The user is obliged to return the batteries and rechargeable batteries. These can be returned to points of sale free of charge.

The following possibilities exist for disposal:

- By specialist dealers
- By a return centre marked with the CCR symbol

HELP IN CASE OF MALFUNCTIONS

Malfunction	Possible cause	Solution
Machine does not run	Flat battery Battery is not engaged or has come loose Battery is too cold or too hot Regulator dial is not set to "Off" and battery has been removed	Charging the battery Check the location of the battery and engage it if necessary Lightly warm up the battery or allow it to cool down Set the regulator dial to "Off" and wait for 3 seconds. Then switch on the machine.
Machine keeps cutting out	Machine defective Air speed regulator is defective	Contact an AL-KO service centre
Battery operating time is significantly shorter	Battery flat because not used for some time Battery service life expired	Charging the battery Renew the battery. Only use genuine accessories from the manufacturer
Machine cuts out	Motor protection switch has switched off Ventilation slots blocked	Wait until the motor protection switch switches the machine back on Clean the machine
Machine does not blow	Attachment blocked Intake grille blocked	Clean the attachment Clean the intake grille



If you encounter any malfunctions that are not listed in this table, or which you cannot rectify yourself, please contact our relevant customer service.

GUARANTEE

We will resolve any material or manufacturing faults on the machine during the legal warranty period for claims relating to faults, in accordance with our choice either to repair or replace. The legal warranty period is determined by the legislation of the country in which the machine was purchased.

Our warranty promise applies only if:

- these operating instructions are complied with
- the machine is handled correctly
- original spare parts have been used

The warranty becomes void if:

- unauthorised repair attempts
- unauthorised technical modifications
- non-intended use

The guarantee excludes:

- Paint damage that can be attributed to normal wear and tear
- Wear parts that are marked with [xxx xxx (x)] frame on the spare parts card
- Internal combustion engines (these are covered by the guarantee provisions of the corresponding engine manufacturers)

The guarantee period commences with purchase by the first end user. The date on the proof of purchase is decisive. In the event of a guarantee claim, please take this guarantee declaration and the original proof of purchase, and contact your dealer or the nearest authorised customer service centre. This statement does not affect the purchaser's statutory claims for defects against the vendor.

EU DECLARATION OF CONFORMITY

We hereby declare that this product in the version introduced into trade by us, complies with the requirements of the harmonised EU Directives, EU safety standards and the product-specific standards.

Product

Battery leaf blower

Type

LB 36 Li

Manufacturer

AL-KO Geräte GmbH

Ichenhauser Str. 14

D-89359 Kötz

Duly authorised person

Andreas Hedrich

Ichenhauser Str. 14

D-89359 Kötz

Serial number

G2532535

EU Directives

2006/42/EC

2004/108/EC

2000/14/EC

2011/65/EU

Harmonised standards

EN 60335-1: 2012/A11:2014

EN 50636-2-100: 2014

EN 55014-1

EN 55014-2

EN 61000-3-2

EN 61000-3-3

EN 62233

Sound power level

EN ISO 3744

measured / guaranteed

95.5 / 96 dB(A)

Named position

TÜV Industrie Service GmbH

TÜV Süd Group

Westendstraße 199

80686 MUNICH

GERMANY

Conformity evaluation

2000/14/EC Appendix VI

Kötz, 13.08.2014



Wolfgang Hergeth

Managing Director

**VERTALING VAN DE ORIGINELE
GEBRUIKERSHANDLEIDING****Inhoudsopgave**

Over deze handleiding.....	19
Veiligheidsinstructies.....	19
Technische gegevens.....	20
Productbeschrijving.....	20
Montage.....	21
Ingebruikname.....	21
Bediening.....	21
Onderhoud en verzorging.....	22
Opslag.....	22
Verwijderen.....	22
Hulp bij storingen.....	23
Garantie.....	24
EG-conformiteitsverklaring.....	24

OVER DEZE HANDLEIDING

- Lees deze documentatie vóór de ingebruikname door. Dit is een voorwaarde voor veilig werken en een storingsvrij gebruik.
- Neem de veiligheidsinstructies en waarschuwingen in deze documentatie en op het product in acht.
- Deze documentatie vormt een vast onderdeel van het beschreven product en moet bij verkoop aan de koper worden overhandigd.

Verklaring van tekens**LET OP!**

Het nauwkeurig opvolgen van deze waarschuwingeninstructies kan lichamelijk letsel en / of materiële schade voorkomen.



Speciale aanwijzingen voor meer duidelijkheid en een beter gebruik.

VEILIGHEIDSINSTRUCTIES**WAARSCHUWING!**

Draag gehoorbescherming om schade aan het gehoor te voorkomen.

- Draag geschikte kleding en oogbescherming.

- Sta nooit toe dat kinderen of personen die niet zijn geïnstrueerd gebruik maken van de machine of er onderhoudswerkzaamheden aan verrichten. De plaatselijke voorschriften kunnen de minimumleeftijd van de bediener vastleggen.
- Richt het apparaat niet naar personen.
- Stop het gebruik van het apparaat wanneer er personen (met name kinderen) of huisdieren in de buurt zijn.
- Controleer voordat u het apparaat gebruikt, of de machine beschadigd is of aan slijtage onderhevig is. Laat noodzakelijke reparaties uitvoeren.
- Gebruik uitsluitend originele reserveonderdelen en origineel toebehoren.
- Verwijder de accu altijd
 - wanneer het apparaat zich niet onder toezicht bevindt
 - voor onderhoudswerkzaamheden
 - voor het reinigen van het apparaat
 - voor het transport van het apparaat
 - wanneer het apparaat langere tijd niet wordt gebruikt
- Raadpleeg de afzonderlijke gebruikershandleiding voor veiligheidsinstructies over de oplader en de accu!
- Houd koel- en aanzuigopeningen vrij van vuil of voorwerpen als losse kleding of haren.
- Houd grepen droog en schoon.
- Verwijder vreemde voorwerpen uit het te bewerken terrein.
- Gebruik het apparaat uitsluitend in onbeschadigde toestand.
- Houd tijdens de werkzaamheden een veilige werkpositie aan.
- Laat het apparaat niet zonder toezicht achter.
- Bij werkzaamheden op een helling:
 - Werk nooit op een gladde of glibberige helling.
 - Zorg er altijd voor dat het apparaat veilig en stevig staat.
 - Blaas de bladeren altijd dichtbij de grond.
 - Werk nooit opwaarts tegen de helling.
- Na aanraking met een vreemd voorwerp:
 - Motor uitzetten.
 - Apparaat controleren op beschadigingen.

- Bedien het apparaat niet als u onder invloed bent van alcohol, drugs of geneesmiddelen.
- Er moet worden voldaan aan de veiligheidsinstructies ter voorkoming van een ongeval.
- Maai uitsluitend bij daglicht of bij een goede kunstmatige verlichting.
- Werk met het elektrische gereedschap niet in een explosiegevaarlijke omgeving met brandbare vloeistoffen, gassen of stof.
- Stel het apparaat niet bloot aan vocht.
- Bewaar het apparaat op een plek die ontogankelijk is voor kinderen en onbevoegde personen.
- Gebruik uitsluitend de hiervoor bedoelde accu's in het elektrische gereedschap. *Het gebruik van andere accu's kan tot verwondingen en brandgevaar leiden.*
- Bescherm apparaat, accu en oplader tegen vocht. Laad alleen op in ruimtes.
- Laat elektrisch gereedschap uitsluitend door gekwalificeerd personeel repareren en uitsluitend met originele reserveonderdelen. *Zo wordt gegarandeerd dat de veiligheid van het apparaat behouden blijft.*
- Bij verkeerd gebruik kan er vloeistof uit de accu lopen. Vermijd contact met de vloeistof. Spoel direct af met water wanneer u er per ongeluk mee in contact komt. Wanneer de vloeistof in de ogen komt, moet een arts worden geconsulteerd.
- Elektrische storingen mogen uitsluitend worden verholpen door geautoriseerde, gespecialiseerde werkplaatsen.

TECHNISCHE GEGEVENS



De vermelde waarden zijn conform een genormeerde testprocedure vastgesteld en kunnen worden gebruikt om verschillende elektronische apparaten met elkaar te vergelijken.

Bovendien zijn deze waarden geschikt om belastingen voor de gebruiker die door vibraties ontstaan van te voren te kunnen inschatten.



WAARSCHUWING!

Afhankelijk van de gebruikssituatie kunnen de daadwerkelijke vibratiewaarden van de vermelde waarden afwijken.

Wij adviseren u om maatregelen te treffen waarmee u zich tegen de belasting door vibratie beschermt. Neem hierbij het complete werkproces in acht, dus ook de tijdstippen waarop het elektronische apparaat zonder belasting werkt of is uitgeschakeld.

Tot geschikte maatregelen behoren onder meer een regelmatig onderhoud van het elektrische apparaat en de opzetstukken, het warmhouden van uw handen, regelmatige pauzes en een goede planning van het werkproces.

PRODUCTBESCHRIJVING

Dit document beschrijft een bladblazer met accu voor handbediening.

Productoverzicht

Het productoverzicht (1) geeft een overzicht van het apparaat.

1-1	Opzetstuk voor grote vlaktes
1-2	Adapter
1-3	Blokkeerknop
1-4	Luchtsnelheidsregelaar
1-5	Handgreep
1-6	Accu*
1-7	Oplader met netstekker*
1-8	Opzetstuk voor precisiewerk

* Niet bij de levering inbegrepen bestelnr. Accu 113280 / bestelnr. Oplader 113281

Symbolen op het apparaat

	Let op! Vereist extra voorzichtigheid tijdens gebruik
	Neem voor ingebruikname de gebruikershandleiding door!

	Risico op wegslingeren van voorwerpen! Houd anderen uit de buurt van de gevarezone
	Bescherm het apparaat tegen regen en vocht
	Draag een veiligheidsbril en gehoorbescherming
	Risico op beknelling

Reglementair gebruik

Dit apparaat is bedoeld om bladeren bijeen te blazen of weg te blazen in particuliere tuinen. Een andere, hiervan afwijkende toepassing wordt beschouwd als niet-reglementair.



LET OP!

Het apparaat mag niet voor commercieel gebruik worden ingezet.

- Dit apparaat is niet voor gebruik bedoeld door kinderen of personen met beperkte fysieke, sensorische of geestelijke vaardigheden. Wanneer personen over weinig ervaring of kennis beschikken mag het apparaat alleen worden gebruikt onder begeleiding van een persoon die toezicht op de veiligheid houdt of die instructies kan geven over het juiste gebruik van het apparaat. Kinderen mogen niet alleen in de buurt van het apparaat komen, om te garanderen dat ze niet met het apparaat spelen.

Mogelijk foutief gebruik

- Gebruik het apparaat niet wanneer het regent.
- Gebruik het apparaat niet als beluchter.
- Gebruik het apparaat niet in gesloten ruimtes.
- Gebruik het apparaat niet om huisdieren te verzorgen.

MONTAGE



LET OP!

Pas na de geheel voltooide montage mag het apparaat gebruikt worden.



LET OP!

Plaats de accu pas wanneer het apparaat compleet in elkaar is gezet.

1. Schuif de adapter op het apparaat tot hij vastklikt (2-1).
2. Schuif het gekozen opzetstuk (2-2) op de adapter en draai vast.
3. Controleer of het bevestigde opzetstuk goed vastzit.

INGEBRUIKNAME



LET OP!

Voer altijd een visuele controle uit vóór de ingebruikname.



LET OP!

Gebruik geen beschadigde accu's. Brandgevaar!



VOORZICHTIG!

Brand- en explosiegevaar!

Oplader wordt warm tijdens het laden. Niet gebruiken op een licht ontvlambare ondergrond of in een brandbare omgeving.

Accu laden

Voor meer informatie over het opladen van de accu, zie de afzonderlijke handleiding voor de accu en de oplader.

Accu plaatsen

1. Schuif de accu op de geleiding totdat de contactbus op de accu stevig op de contactsteker van het apparaat zit (4).

Accu verwijderen

1. Druk de vergrendeling (5-1) in.
2. Trek de accu uit het apparaat (5-2).

BEDIENING

Apparaat starten

Gebruik altijd een opzetstuk zodat het apparaat doeltreffend kan werken.

1. Neem een veilige positie in.
2. Draai de luchtsnelheidsregelaar (3-1) naar voor tot de gewenste luchtsnelheid wordt bereikt. Het apparaat loopt.
3. Draai de luchtsnelheidsregelaar (3-1) tot tegen de aanslag naar achter. Het apparaat is uitgeschakeld.

Werkinstructies

- Houd het apparaat licht naar voren en ga langzaam voorwaarts.
- Zwenk het apparaat naar rechts en links om de bladeren weg te blazen.
- Het apparaat mag tijdens de werkzaamheden niet worden overbelast.
- Verwijder na het gebruik de accu en controleer het apparaat op beschadigingen.

ONDERHOUD EN VERZORGING



LET OP!

Verwijder de accu vóór werkzaamheden aan het apparaat.

- Elektrische storingen mogen uitsluitend worden verholpen door geautoriseerde, gespecialiseerde werkplaatsen.
- Spuit het apparaat niet schoon met water! Binnendringend water kan tot storingen leiden.
- Stel het apparaat niet bloot aan vocht.
- Controleer het apparaat regelmatig op een correcte toestand.

- Gebruik geen schoonmaak- resp. oplosmiddelen. Het apparaat kan hierdoor onherstelbaar worden beschadigd.

OPSLAG

- Reinig apparaat en toebehoren na elk gebruik.
- Bewaar het apparaat op een plek die ontogankelijk is voor kinderen en onbevoegde personen.
- Plaats de transformator op een droge plek waar deze beschermd is tegen vorst.
- Verwijder de accu alvorens het apparaat op te bergen.

VERWIJDEREN



Laat afgedankte apparaten, batterijen of accu's niet samen met huishoudelijk afval afvoeren!

Verpakking, apparaat en toebehoren zijn vervaardigd van materialen die voor hergebruik geschikt zijn. Verwijder deze daarom dienovereenkomstig.

- Accu's alleen wegdoen in ontladen toestand
- De gebruiker is verplicht tot teruggave van de batterijen en accu's. Deze kunnen in de verkooppunten kosteloos worden afgegeven. Voor de afdanking bestaan er de volgende mogelijkheden:
 - via de vakhandel
 - via een afvalinzamelcentrum met CCR-aanduiding

HULP BIJ STORINGEN

Storing	Mogelijke oorzaak	Oplossing
Apparaat loopt niet	Accu leeg Accu is niet vastgeklikt of is losgekomen Accu is te koud of te warm Draaiknop is niet op "Uit" gezet en accu is verwijderd	Accu laden Controleren of de accu vastzit en hem evt. vastklikken Accu lichtjes laten opwarmen of afkoelen Draaiknop op "Uit" zetten en 3 seconden wachten. Het apparaat daarna inschakelen.
Apparaat loopt met onderbrekingen	Apparaat defect Luchtsnelheidsregelaar is defect	Bezoek een AL-KO servicepunt
Het vermogen van de accu neemt duidelijk af	Accu leeg want langere tijd niet in gebruik Levensduur van accu verbruikt	Accu laden Accu vervangen. Gebruik alleen originele toebehoren van de fabrikant
Apparaat schakelt niet uit	Motorbeveiligingsschakelaar ging over tot uitschakeling Ventilatiesleuven verstopt	Wachten tot de motorbeveiligingsschakelaar het apparaat weer inschakelt Het apparaat reinigen
Apparaat blaast niet	Opzetstuk verstopt Aanzuigrooster verstopt	Opzetstuk reinigen Aanzuigrooster reinigen



Bij storingen die niet in deze tabel worden vermeld of in geval van storingen die u niet zelf kunt oplossen, wendt u zich tot onze verantwoordelijke klantenservice a.u.b.

GARANTIE

Eventueel binnen de wettelijke termijn voor aansprakelijkheid optredende materiaal- of fabricagefouten van het apparaat worden naar eigen oordeel door ons verholpen, hetzij door reparatie of door levering van een vervangend apparaat. De geldende termijn voor aansprakelijkheid hangt in elk geval af van de wetgeving in het land waarin het apparaat werd aangeschaft.

Onze garantie geldt alleen bij:

- inachtneming van deze gebruikershandleiding
- gebruik van het apparaat volgens het gebruiksdooel
- gebruik van originele reserveonderdelen

De garantie vervalt bij:

- eigenhandig uitgevoerde reparatiepogingen
- eigenhandig aangebrachte technische wijzigingen
- bij gebruik voor andere doeleinden dan het gebruiksdoel

Van de garantie zijn uitgesloten:

- lakschade opgetreden als gevolg van normaal gebruik
- Slijtageonderdelen die op de reserveonderdelenkaart met een kader [xxx xxx (x)] zijn aangeduid
- Verbrandingsmotoren (hierop zijn de garantiebepalingen van toepassing van de betreffende motorfabrikant)

De garantietermijn begint bij de aanschaf door de eerste eindgebruiker. Maatgevend is daarbij de datum op de kassabon. Ga met deze garantieverklaring en de originele kassabon naar uw dealer of naar de dichtstbijzijnde klantenservice. Deze verklaring laat het vorderingsrecht van de koper jegens de verkoper wegens defecten aan het apparaat onverlet.

EG-CONFORMITEITSVERKLARING

Hierbij verklaren wij dat dit product in de door ons uitgebrachte uitvoering voldoet aan de eisen vastgelegd in de geharmoniseerde EU-richtlijnen, de EU-veiligheidsnormen en de standaardproductspecificaties.

Product

Bladblazer met accu

Type

LB 36 Li

Fabrikant

AL-KO Geräte GmbH

Ichenhauser Str. 14

D-89359 Kötz

Gevolmachtigde

Andreas Hedrich

Ichenhauser Str. 14

D-89359 Kötz

Serienummer

G2532535

EU-richtlijnen

2006/42/EC

2004/108/EC

2000/14/EC

2011/65/EU

Geharmoniseerde normen

EN 60335-1: 2012/A11:2014

EN 50636-2-100: 2014

EN 55014-1

EN 55014-2

EN 61000-3-2

EN 61000-3-3

EN 62233

Geluidsvermogensniveau

EN ISO 3744

gemeten / gegarandeerd

95,5 / 96 dB(A)

Beoordelende instantie

TÜV Industrie Service GmbH

TÜV Süd Gruppe

Westendstraße 199

80686 MÜNCHEN

DUITSLAND

Beoordeling van conformiteit

2000/14/EC Appendix VI

Kötz, 13-8-2014



Wolfgang Hergeth
Managing Director

TRADUCTION DU MODE D'EMPLOI ORIGINAL

Table des matières

À propos de ce manuel.....	26
Consignes de sécurité.....	26
Caractéristiques techniques.....	27
Description du produit.....	27
Montage.....	28
Mise en service.....	28
Utilisation.....	28
Maintenance et entretien.....	29
Entreposage.....	29
Élimination.....	29
Aide en cas de pannes.....	30
Garantie.....	31
Déclaration de conformité CE.....	31

À PROPOS DE CE MANUEL

- Lisez la présente documentation avant la mise en service. C'est la condition pour un travail sûr et une bonne maniabilité.
- Respectez les consignes de sécurité et les mises en garde indiquées dans cette documentation et sur le produit.
- La présente documentation fait partie intégrante du produit décrit et doit être remise à l'acheteur en cas de vente.

Légende



ATTENTION!

Respecter à la lettre ces instructions de sécurité peut éviter les dommages corporels et / ou matériels.



Instructions spéciales pour une meilleure compréhension et maniabilité.

CONSIGNES DE SÉCURITÉ



AVERTISSEMENT!

Porter une protection auditive pour prévenir de tout dommage de l'ouïe.

- Porter des vêtements adaptés et des protections pour les yeux.

- Ne jamais autoriser que des enfants ou des personnes non autorisées utilisent ou participent à la maintenance de l'appareil. Il se peut que l'âge minimum de l'utilisateur soit fixé par des dispositions légales.
- Ne pas diriger l'appareil vers des personnes.
- Interrompre l'utilisation de la machine lorsque des personnes, en particulier des enfants ou des animaux domestiques, se trouvent à proximité.
- Avant de mettre la machine en service et après un choc, vérifier l'absence de dommages ou d'usure sur celle-ci et procéder aux réparations qui s'imposent.
- Utiliser exclusivement des pièces de rechange et des accessoires d'origine.
- Retirer systématiquement la batterie
 - lorsque l'appareil est sans surveillance
 - avant les travaux de maintenance
 - avant de nettoyer l'appareil
 - avant le transport de l'appareil
 - lorsque l'appareil n'est pas utilisé pendant un certain temps
- Consulter le mode d'emploi séparé pour les consignes de sécurité du chargeur et de la batterie !
- S'assurer que les orifices de refroidissement et d'aspiration sont propres et qu'aucun objet ne les bouche, comme des vêtements ou des cheveux.
- S'assurer que les poignées sont sèches et propres.
- Retirer les corps étrangers présents dans la zone de travail.
- N'utilisez que des appareils dans un état impeccable.
- Lors du travail, veiller à avoir une position assurée.
- Ne pas laisser l'appareil sans surveillance.
- Pour les travaux en pente :
 - Ne jamais travailler sur une pente lisse et glissante.
 - Veiller toujours à avoir une position assurée.
 - Toujours souffler les feuilles près du sol.
 - Ne jamais travailler en pente montante.

- Après être entré en contact avec un corps étranger :
 - arrêter le moteur.
 - Vérifier les dommages éventuels de l'appareil.
- L'appareil ne doit pas être utilisé sous l'emprise de l'alcool, de drogues ou de médicaments.
- Les prescriptions de prévention des accidents doivent être respectées.
- Tondre exclusivement quand il fait jour ou que les conditions climatiques sont bonnes.
- Ne travaillez pas avec votre appareil dans des environnements explosifs dans lesquels se trouve des liquides, des gaz ou des poussières inflammables.
- Ne pas exposer l'appareil à l'eau ou à l'humidité.
- Entreposer l'appareil hors de portée des enfants et des personnes non autorisées
- Dans les outils électriques, utiliser exclusivement les batteries prévues à cet effet. *L'utilisation d'autres batteries peut constituer une source de blessures et d'incendie.*
- Protéger l'appareil, la batterie et le chargeur de l'humidité. Ne pas recharger en extérieur.
- Ne faire réparer l'outil électrique que par du personnel spécialisé qualifié et uniquement avec des pièces d'origine. *En procédant ainsi, le maintien de la sécurité de l'appareil est garanti.*
- En cas d'utilisation incorrecte, du liquide peut s'écouler de la batterie. Éviter le contact avec les liquides. En cas de contact accidentel, rincez abondamment à l'eau. Au cas où du liquide entrerait en contact avec les, consulter également un médecin.
- Les dommages électriques ne peuvent être réparés que par un atelier agréé spécialisé.

CARACTÉRISTIQUES TECHNIQUES



Les valeurs indiquées ont été établies selon un procédé de contrôle normalisé et peuvent être utilisées pour la comparaison de différents outils électriques entre eux.

De plus, ces valeurs sont adaptées pour estimer préalablement les contraintes pour l'utilisateur dues aux vibrations.



AVERTISSEMENT!

En fonction de l'utilisation de cet outil électrique, les valeurs de vibration effectives peuvent varier de celles indiquées. Prenez des mesures pour vous protéger des contraintes dues aux vibrations. Tenez compte ici du déroulement du travail, c'est-à-dire des moments pendant lesquels l'outil électrique fonctionne sans charge ou qu'il est éteint.

Les mesures adaptées concernent notamment une maintenance et un entretien réguliers de l'outil électrique et des embouts, de maintenir les mains au chaud, de faire des pauses régulières et de bien planifier son travail.

DESCRIPTION DU PRODUIT

La présente documentation décrit un souffleur sur batterie maniable à la main.

Aperçu du produit

L'aperçu du produit (1) donne une vue d'ensemble sur l'appareil.

1-1	Embout pour grandes surfaces
1-2	Adaptateur
1-3	Bouton de verrouillage
1-4	Régulateur vitesse de l'air
1-5	Poignée
1-6	Batterie*
1-7	Chargeur avec fiche secteur*
1-8	Embout pour des travaux précis

* Non compris avec la réf. batterie 113280 / réf. chargeur 113281





Symboles sur l'appareil



Attention ! Une prudence particulière est requise lors de la manipulation



Lire la présente notice d'utilisation avant la mise en service !

	Danger causé par des projections d'objets ! Éloigner les tierces personnes de la zone à risques
	Protéger l'appareil de la pluie et de l'humidité
	Porter une protection oculaire et auditive
	Risque d'écrasement

Utilisation conforme

Cet appareil a été conçu pour rassembler ou souffler les feuilles dans la sphère privée. Toute autre utilisation ou toute utilisation allant au-delà des conditions d'exploitation est considéré comme non conforme.



ATTENTION!

L'appareil n'est pas destiné à une utilisation professionnelle.

- L'utilisation de cet appareil n'est pas conçue pour des personnes (y compris des enfants) aux facultés physiques, sensorielles ou psychiques restreintes, ou par celles manquant d'expérience ou sans les connaissances pertinentes, sous réserve que ces personnes soient placées sous surveillance pour leur sécurité ou qu'elles aient été instruites sur son utilisation adéquate. Les enfants doivent être surveillés afin qu'ils ne jouent pas avec cet appareil.

Éventuelles utilisations erronées

- L'appareil ne doit pas être utilisé sous la pluie.
- Ne pas utiliser l'appareil comme ventilateur.
- Ne pas utiliser l'appareil dans une pièce fermée.
- Ne pas utiliser l'appareil pour les animaux.

MONTAGE



ATTENTION!

L'appareil ne doit être utilisé qu'après un montage complet.



ATTENTION!

N'insérer la batterie que lorsque l'appareil est entièrement monté.

1. Pousser l'adaptateur sur l'appareil jusqu'à ce qu'il s'enclenche (2-1).
2. Pousser l'embout choisi (2-2) sur l'adaptateur et tourner.
3. Vérifier que l'embout est bien fixé.

MISE EN SERVICE



ATTENTION!

Toujours effectuer un contrôle visuel avant la mise en service.



ATTENTION!

Ne pas utiliser de batteries endommagées. Risque d'incendie !



MISE EN GARDE!

Risque d'incendie et d'explosion !

Le chargeur chauffe pendant la charge. Ne pas utiliser sur un support ou dans un environnement inflammable.

Charger la batterie

Pour des informations détaillées sur le chargement de la batterie, voir partie Notice pour la batterie et le chargeur.

Insérer la batterie

1. Pousser la batterie sur son guide jusqu'à ce que ses contacts femelles soient bien en place sur le connecteur mâle de l'appareil (4).

Retirer la batterie

1. Appuyer sur l'arrêtoir (5-1).
2. Retirer la batterie de l'appareil (5-2).

UTILISATION

Démarrer l'appareil

Utilisez toujours un embout afin de garantir un fonctionnement optimal de l'appareil.

1. Prendre une position assurée.
2. Tourner le régulateur de vitesse de l'air (3-1) vers l'avant jusqu'à atteindre la vitesse de l'air souhaitée. L'appareil fonctionne.
3. Tourner le régulateur de vitesse de l'air (3-1) vers l'arrière, jusqu'à la butée. L'appareil est éteint.

Instructions de travail

- Incliner légèrement l'appareil vers l'avant, procéder lentement.

- Incliner l'appareil de droite à gauche pour couper la pelouse.
- Ne pas trop solliciter l'appareil pendant le travail.
- Retirer la batterie et vérifier la présence de dommages sur l'appareil après utilisation.

MAINTENANCE ET ENTRETIEN



ATTENTION!

Retirer la batterie avant de procéder à des travaux sur l'appareil.

- Les dommages électriques ne peuvent être réparés que par un atelier agréé spécialisé.
- Ne pas vaporiser d'eau sur l'appareil ! La pénétration d'eau peut provoquer des pannes.
- Ne pas exposer l'appareil à l'eau ou à l'humidité.
- Contrôler régulièrement le bon état de l'appareil.
- Ne pas utiliser de produits de nettoyage ou de solvants. Cela pourrait endommager irréremédiablement l'appareil.

ENTREPOSAGE

- Nettoyer l'appareil et ses accessoires après chaque utilisation.

- Entreposer l'appareil hors de portée des enfants et des personnes non autorisées
- Stocker l'appareil dans un endroit sec et à l'abri du gel.
- Retirer la batterie avant stockage de l'appareil.

ÉLIMINATION



Ne pas éliminer les appareils hors d'usage, les piles ou les batteries avec les ordures ménagères !

L'emballage, l'appareil et les accessoires sont fabriqués en matériaux recyclables et doivent être éliminés de manière adéquate.

- Éliminez la batterie uniquement lorsqu'elle est déchargée
- L'utilisateur est tenu à la restitution des piles et batteries. Elles peuvent être déposées gratuitement dans les points de vente.

Pour l'élimination, il existe les possibilités suivantes :

- par le commerce spécialisé
- par un centre de recyclage identifié par le sigle CCR

AIDE EN CAS DE PANNES

Panne	Causes possibles	Solution
L'appareil ne fonctionne pas	La batterie est déchargée La batterie est mal enclenchée et s'est détachée La batterie est trop froide ou trop chaude Le bouton rotatif n'est pas sur « OFF » et la batterie a été enlevée	Charger la batterie Vérifier que la batterie est bien mise et l'enclencher correctement si nécessaire Réchauffer légèrement la batterie ou la laisser refroidir Le bouton rotatif est sur « OFF » et attendre 3 secondes. Allumer ensuite l'appareil.
L'appareil fonctionne par intermittence	L'appareil est défectueux Le régulateur de vitesse de l'air est défectueux	Consulter le service de maintenance AL-KO
La durée d'utilisation de la batterie baisse considérablement	Batterie déchargée, puisque non utilisée pendant une longue durée Durée de vie de la batterie épuisée	Charger la batterie Remplacer la batterie. N'utiliser que des pièces originales du constructeur
L'appareil s'éteint	Le disjoncteur de protection moteur s'est coupé Aérations ajoutées	Veillez attendre que le disjoncteur de protection moteur remette l'appareil en service Nettoyer l'appareil
L'appareil ne souffle pas	Embout bouché Grille d'aspiration bouchée	Nettoyer l'embout Nettoyer la grille d'aspiration



En cas de pannes ne figurant pas dans le tableau ou que vous ne pouvez pas réparer vous-même, veuillez vous adresser à notre service après-vente.

GARANTIE

Pendant la période légale de garantie contre les vices de fabrication, nous éliminons par réparation ou remplacement, selon notre choix, tout défaut de matériau ou de fabrication survenu sur l'appareil. La durée de prescription dépend de la législation respective en vigueur dans le pays où l'appareil a été acheté.

Notre garantie s'applique seulement en cas :

- de respect de la présente notice d'utilisation,
- d'utilisation correcte,
- d'utilisation de pièces de rechange originales.

La garantie ne s'applique pas en cas :

- de tentative de réparation par l'utilisateur,
- de modification technique par l'utilisateur
- en cas d'utilisation non conforme

Sont exclus de la garantie :

- les détériorations de la peinture dues à une usure normale
- les pièces d'usure qui figurent en encadré [xxx xxx (x)] sur la carte des pièces de rechange
- les moteurs à explosion (ces derniers sont garantis par les réglementations de garantie des constructeurs respectifs des moteurs)

La période de garantie commence à courir au moment de l'achat par le premier utilisateur final. La date d'achat figurant sur la preuve d'achat fait foi. Veuillez vous adresser à votre revendeur ou bien au point de service après-vente agréé le plus proche, en présentant cette déclaration et la preuve d'achat. Les droits légaux de l'acheteur vis-à-vis du vendeur en cas de défaut ne sont pas affectés par cette déclaration.

DÉCLARATION DE CONFORMITÉ CE

Nous déclarons par la présente que ce produit, dans la version que nous avons mise sur le marché, répond aux exigences des directives UE harmonisées, aux normes standards de sécurité UE et aux standards spécifiques au produit.

Produit	Fabricant	Mandataire
Souffleur sur batterie	AL-KO Geräte GmbH	Andreas Hedrich
Type	Ichenhauser Str. 14	Ichenhauser Str. 14
LB 36 Li	D-89359 Kötz	D-89359 Kötz
Numéro de série	Directives UE	Normes harmonisées
G2532535	2006/42/CE	EN 60335-1 : 2012/A11:2014
	2004/108/CE	EN 50636-2-100 : 2014
Niveau sonore	2000/14/CE	EN 55014-1
EN ISO 3744	2011/65/EU	EN 55014-2
mesurée / garantie		EN 61000-3-2
95,5 / 96 dB(A)		EN 61000-3-3
		EN 62233
Organisme notifié	Évaluation de la conformité	Kötz, 13/08/2014
TÜV Industrie Service GmbH	2000/14/CE appendice VI	
TÜV Süd Gruppe		Wolfgang Hergeth
Westendstraße 199		Directeur général
80686 MUNICH		
ALLEMAGNE		

TRADUCCIÓN DEL MANUAL ORIGINAL DE INSTRUCCIONES**Índice**

Acerca de este manual.....	33
Instrucciones de seguridad.....	33
Datos técnicos.....	34
Descripción del producto.....	34
Montaje.....	35
Puesta en funcionamiento.....	35
Funcionamiento.....	35
Mantenimiento y limpieza.....	36
Almacenamiento.....	36
Eliminación del producto.....	36
Ayuda en caso de avería.....	37
Garantía.....	38
Declaración de conformidad CE.....	38

ACERCA DE ESTE MANUAL

- Lea el presente manual de instrucciones por completo antes de la puesta en funcionamiento. Esto es esencial para un trabajo seguro y un manejo sin problemas.
- Debe observar las instrucciones de seguridad y advertencia en la presente documentación y en el producto.
- La presente documentación es parte del producto descrito y debe entregarse al comprador junto con el aparato en caso de reventa.

Explicación de los símbolos**¡ATENCIÓN!**

La estricta observación de estas indicaciones de advertencia puede evitar daños personales y materiales.



Indicaciones especiales para una mejor comprensión y manejo.

INSTRUCCIONES DE SEGURIDAD**¡ADVERTENCIA!**

Utilice protección auditiva para evitar daños en los oídos.

- Nunca permita que niños o personal no instruido maneje o repare la máquina. Algunas normativas locales regulan la edad mínima del operador.
- No apuntar a otras personas con el equipo.
- Interrumpa el funcionamiento de la máquina si hay personas, especialmente niños o animales, en las proximidades del aparato.
- Antes de la puesta en marcha de la máquina, compruebe si la máquina presenta algún daño o desgaste y encargue las reparaciones necesarias.
- Utilizar únicamente piezas de repuesto originales y accesorios originales.
- Retire siempre la batería
 - cuando la máquina no está vigilada,
 - antes de realizar los trabajos de mantenimiento,
 - antes de la limpieza del aparato y
 - antes del transporte del aparato y
 - cuando el aparato no se vaya a utilizar durante un periodo largo de tiempo.
- Si desea conocer las instrucciones de seguridad sobre el cargador y la batería, consulte el manual de uso independiente.
- Mantenga las aberturas de refrigeración y aspiración libres de suciedad u objetos, tales como ropa holgada o cabello.
- Mantenga los mangos secos y limpios.
- Retire los objetos extraños del área de trabajo.
- El aparato únicamente se debe utilizar si se encuentra en perfecto estado técnico.
- Asegúrese de mantener una postura firme mientras trabaja con la máquina.
- Nunca deje el aparato sin vigilancia.
- Al trabajar en pendiente:
 - Nunca trabaje en una pendiente lisa y resbaladiza.
 - Asegúrese de mantener siempre una postura firme.
 - Siempre sople las hojas cerca del suelo.
 - Nunca trabaje hacia arriba en una pendiente.
- Si entra en contacto con un cuerpo extraño:
 - Desconecte el motor.
 - Compruebe si el aparato presenta algún daño.

- No utilice el aparato bajo la influencia de drogas, alcohol o medicamentos.
- Se deben cumplir las normas de prevención de accidentes.
- Utilice únicamente el aparato durante el día o con una iluminación artificial adecuada.
- No utilice la herramienta eléctrica en una zona expuesta a riesgos de explosión, en la que haya polvo, gases o líquidos inflamables.
- No exponga el aparato a la humedad.
- Almacene el aparato fuera del alcance de niños y personas no autorizadas.
- Utilice únicamente las baterías previstas para las herramientas eléctricas. *En caso de utilizar otras baterías, existe riesgo de incendio y lesiones.*
- Proteja el aparato, la batería y el cargador de la humedad. Cargue el aparato solamente en espacios cerrados.
- Permita sólo al personal especializado cualificado que repare la herramienta eléctrica y sólo con piezas de repuesto originales. *De este modo se garantiza que se mantenga la seguridad del aparato.*
- En caso de una aplicación incorrecta, puede salir líquido de la batería. Evite el contacto con el líquido. En caso de contacto accidental, lávese con agua. Si el líquido entra en contacto con los ojos, acuda además al médico.
- Solamente los talleres autorizados pueden solucionar los fallos eléctricos.

DATOS TÉCNICOS



Los valores indicados se han calculado mediante un procedimiento de ensayo normalizado y se pueden utilizar para comparar distintas herramientas eléctricas entre sí.

Además, estos valores sirven para estimar, de antemano, la tensión que producen las vibraciones en el usuario.



¡ADVERTENCIA!

Dependiendo de la aplicación de la herramienta eléctrica, los valores reales de la vibración pueden diferir de los indicados.

Tome medidas de protección contra la tensión por vibraciones. Tenga en cuenta el proceso de trabajo completo, incluso los periodos de tiempo durante los cuales la herramienta eléctrica funciona sin carga o está apagada.

Entre las medidas apropiadas se incluyen el mantenimiento y cuidado periódico de la herramienta eléctrica y sus accesorios, mantener las manos calientes, descansos regulares, así como una adecuada planificación de los procesos de trabajo.

DESCRIPCIÓN DEL PRODUCTO

La presente documentación describe un soplador de hojas de batería accionado a mano.

Vista general de las piezas

La vista de conjunto (1) da una visión general del aparato.

1-1	Accesorio para grandes superficies
1-2	Adaptador
1-3	Botón de bloqueo
1-4	Regulador de velocidad del aire
1-5	Mango
1-6	Batería*
1-7	Cargador con enchufe*
1-8	Accesorio para trabajos más precisos

* No se incluyen en el volumen de suministro N.º ped. batería 113280 / N.º ped. cargador 113281

Símbolos en el aparato

	¡Precaución! Tener especial cuidado mientras utiliza el aparato
	¡Leer el manual de instrucciones antes de la puesta en funcionamiento!

	¡Peligro por objetos lanzados! Mantenga a terceros alejados de la zona de peligro
	Proteger el aparato de la lluvia y la humedad
	Utilizar protección para los ojos y los oídos
	Peligro de aplastamiento

Uso previsto

Este aparato se ha diseñado para amontonar o retirar hojas soplando en zonas privadas. Cualquier otro uso distinto o fuera de estos márgenes se considera no conforme a lo prescrito.



¡ATENCIÓN!

No está permitido el uso comercial del aparato.

- El uso de este aparato no es adecuado para personas (incluidos niños) con limitaciones físicas, sensoriales o mentales, o con falta de experiencia o conocimientos, a no ser que estén bajo la supervisión de una persona responsable de su seguridad o hayan recibido de ella instrucciones sobre el modo de funcionamiento del aparato. Se debe vigilar a los niños para que no jueguen con el aparato.

Aplicaciones no previstas

- No utilice el aparato cuando llueve.
- No utilizar el equipo como ventilador.
- No utilizar el equipo en espacios cerrados.
- No utilizar el equipo para el cuidado de animales domésticos.

MONTAJE



¡ATENCIÓN!

Se debe montar el aparato por completo antes de ponerlo en funcionamiento.



¡ATENCIÓN!

No coloque la batería hasta que el aparato esté completamente montado.

1. Encaje el adaptador en el aparato (2-1).
2. Coloque el accesorio seleccionado (2-2) en el adaptador y gírelo.
3. Compruebe la correcta fijación del accesorio colocado.

PUESTA EN FUNCIONAMIENTO



¡ATENCIÓN!

Antes de la puesta en marcha, siempre debe llevar a cabo una inspección visual.



¡ATENCIÓN!

No utilice baterías defectuosas. Peligro de incendio.



¡PRECAUCIÓN!

Riesgo de incendio y explosiones.

El cargador se calienta durante el proceso de carga. No lo utilice sobre superficies fácilmente inflamables ni en un entorno inflamable.

Carga de la batería

Para más información sobre la carga de la batería, consulte el manual de la batería y del cargador.

Colocación de la batería

1. Desplace la batería por la guía hasta que la hembra de contacto de la batería se apoye fijamente en la clavija de contacto del aparato (4).

Extracción de la batería

1. Pulse el bloqueo (5-1).
2. Extraiga la batería del aparato (5-2).

FUNCIONAMIENTO

Arrancar el equipo

Utilice siempre algún accesorio para que el aparato pueda trabajar eficazmente.

1. Colóquese en un lugar seguro.
2. Gire el regulador de velocidad del aire (3-1) hacia delante hasta que se alcance la velocidad del aire deseada. El aparato se pone en funcionamiento.
3. Gire el regulador de velocidad del aire (3-1) lo máximo posible hacia atrás. El aparato se apaga.

Instrucciones de trabajo

- Incline el aparato ligeramente hacia delante y proceda despacio.
- Gire el aparato a la derecha y a la izquierda para apartar las hojas con el soplador.
- No sobrecargue el aparato mientras trabaja.
- Extraiga la batería y compruebe si el aparato presenta daños después de su uso.

MANTENIMIENTO Y LIMPIEZA



¡ATENCIÓN!

Extraiga la batería antes de realizar cualquier trabajo en el aparato.

- Solamente los talleres autorizados pueden solucionar los fallos eléctricos.
- ¡No rociar el equipo con agua! La entrada de agua puede provocar fallos.
- No esponga el aparato a la humedad.
- Revise periódicamente si el aparato está en buen estado.
- No utilice disolventes ni productos de limpieza. En caso contrario, el aparato puede sufrir daños irreparables.

ALMACENAMIENTO

- Limpie el aparato y sus accesorios después de cada uso.

- Almacene el aparato fuera del alcance de niños y personas no autorizadas.
- Almacene el aparato en un lugar seco y protegido contra heladas.
- Antes de almacenar el aparato, retire la batería.

ELIMINACIÓN DEL PRODUCTO



No elimine los aparatos, pilas o baterías usados con los residuos domésticos.

El embalaje, el aparato y los accesorios están fabricados a partir de materiales reciclables y deben desecharse de la manera correspondiente.

- Las baterías se deben desechar descargadas.
- El usuario está obligado a devolver las pilas y las baterías. Los puntos de venta recogen las pilas y baterías gratuitamente.

Existen las siguientes posibilidades para la eliminación de los desechos:

- A través del distribuidor
- En una instalación de recogida con el distintivo de la empresa alemana CCR

AYUDA EN CASO DE AVERÍA

Problema	Posible causa	Solución
El aparato no funciona	La batería está descargada. La batería no está encajada o se ha soltado La batería está demasiado fría o demasiado caliente El regulador giratorio no está en la posición «apagado» y la batería se ha retirado	Cargar la batería Comprobar la fijación correcta de la batería y encajarla si es necesario Dejar que la batería se enfríe o caliente ligeramente Ajustar el regulador giratorio en la posición «apagado» y esperar 3 segundos. Después encender el aparato.
El aparato funciona intermitentemente	Aparato defectuoso Regulador de velocidad del aire defectuoso	Acudir al servicio técnico de AL-KO
El tiempo de funcionamiento de la batería disminuye considerablemente.	Batería descargada por no utilizarse durante un tiempo prolongado. Vida útil de la batería agotada.	Cargar la batería Sustituir la batería. Utilizar sólo los accesorios originales del fabricante.
El aparato se apaga	El guardamotor desconectó el aparato. Rejillas de ventilación obstruidas	Esperar hasta que el guardamotor vuelva a encender el aparato Limpiar el aparato.
El aparato no sopla	Accesorio obstruido Rejilla de aspiración obstruida	Limpiar el accesorio Limpiar la rejilla de aspiración



En caso de problemas que no figuran en esta tabla o que no puede solucionar usted mismo, póngase en contacto con nuestro servicio de atención al cliente.

GARANTÍA

Durante el periodo legal de la garantía, nos comprometemos, a nuestra elección, a reparar o sustituir el aparato en caso de defecto de fabricación o material. El periodo de la garantía depende de la legislación del país donde se compró el aparato.

Nuestra garantía solo tiene validez en los siguientes casos: La garantía no tendrá validez en los siguientes casos:

- Se observa el presente manual de instrucciones
- Se manipula el aparato correctamente
- Se utilizan piezas de repuesto originales
- Intentos de reparación no autorizados
- Modificaciones técnicas sin autorización
- Un uso inadecuado

Quedan excluidos de la garantía:

- Los daños de pintura derivados del desgaste normal
- Las piezas de desgaste que en la ficha de piezas de repuesto están identificadas con el marco [xxx xxx (x)]
- Motores de combustión (en este caso se aplican las regulaciones de garantía propias del fabricante del motor correspondiente)

El plazo de garantía comienza con la compra por parte del primer comprador final. La fecha del comprobante de compra será determinante. Diríjase al comercio donde compró el aparato o al servicio de atención al cliente autorizado más cercano con esta declaración y el comprobante de compra original. De acuerdo con esta declaración, los derechos del comprador permanecen intactos frente al vendedor.

DECLARACIÓN DE CONFORMIDAD CE

Por la presente, declaramos que este producto, en la versión que hemos comercializado, cumple los requisitos de las directivas europeas armonizadas, los estándares europeos de seguridad y los estándares específicos del producto.

Producto Soplador de hojas de batería Tipo LB 36 Li	Fabricante AL-KO Geräte GmbH Ichenhauser Str. 14 89359 Kötz (Alemania)	Apoderado Andreas Hedrich Ichenhauser Str. 14 89359 Kötz (Alemania)
Número de serie G2532535	Directivas UE 2006/42/CE 2004/108/CE 2000/14/CE 2011/65/UE	Normas armonizadas EN 60335-1: 2012/A11:2014 EN 50636-2-100: 2014 EN 55014-1 EN 55014-2 EN 61000-3-2 EN 61000-3-3 EN 62233
Nivel de potencia acústica EN ISO 3744 medido / garantizado 95,5 / 96 dB(A)	Evaluación de conformidad 2000/14/CE apéndice VI	Kötz, 13.08.2014  Wolfgang Hergeth Managing Director
Organismo notificado TÜV Industrie Service GmbH TÜV Süd Gruppe Westendstraße 199 80686 MUNICH ALEMANIA		

TRADUZIONE DEL MANUALE PER L'USO ORIGINALE

Indice

Informazioni su questo manuale.....	40
Indicazioni di sicurezza.....	40
Specifiche tecniche.....	41
Descrizione del prodotto.....	41
Montaggio.....	42
Messa in funzione.....	42
Utilizzo.....	42
Manutenzione e cura.....	43
Conservazione.....	43
Smaltimento.....	43
Supporto in caso di anomalie.....	44
Garanzia.....	45
Dichiarazione di conformità CE.....	45

INFORMAZIONI SU QUESTO MANUALE

- Prima della messa in funzione leggere attentamente la presente documentazione. È il presupposto per lavorare in modo sicuro e per una gestione regolare.
- Attenersi alle indicazioni di sicurezza e avvertimento riportate all'interno di questa documentazione e sul prodotto.
- Il presente libretto di istruzioni è parte integrante del prodotto descritto e dovrà essere consegnato all'eventuale acquirente insieme al prodotto.

Legenda



ATTENZIONE!

L'attenta osservanza delle presenti avvertenze può impedire danni a persone e/o cose.



Indicazioni speciali volte a migliorare la comprensione e l'uso.

INDICAZIONI DI SICUREZZA



AVVISO!

Indossare una protezione per prevenire danni all'udito.

- Indossare abbigliamento adatto e protezione per gli occhi.

- Non consentire mai a bambini o persone non addestrate di utilizzare l'apparecchio o di eseguirne la manutenzione. Previsioni locali possono definire l'età minima della persona addetta all'uso.
- Non rivolgere l'apparecchio verso persone.
- Interrompere l'uso dell'apparecchio quando persone, soprattutto bambini, o animali domestici, si trovano nelle vicinanze.
- Prima di mettere in funzione l'apparecchio, verificare che non presenti segni di usura o danneggiamento e far svolgere le riparazioni eventualmente necessarie.
- Utilizzare solo ricambi e accessori originali.
- Rimuovere sempre la batteria
 - quando l'apparecchio non viene supervisionato
 - prima dei lavori di manutenzione
 - prima di pulire l'apparecchio
 - prima di trasportare l'apparecchio
 - quando l'apparecchio non viene utilizzato per un periodo prolungato
- Per le indicazioni di sicurezza relative al caricatore attenersi al manuale d'uso separato!
- Assicurarsi che le aperture per il raffreddamento e l'aspirazione siano libere da sporizia o oggetti quali parti di abiti o capelli.
- Asciugare e tenere pulite le impugnature.
- Rimuovere eventuali corpi estranei dalla zona di lavoro.
- Utilizzare l'apparecchio solo se in stato tecnico ineccepibile.
- Durante il lavoro assicurarsi sempre di mantenere la stabilità.
- Non lasciare l'apparecchio incustodito.
- In caso di lavori in pendenza:
 - Non lavorare mai su pendenze lisce e scivolose.
 - Assicurarsi sempre di mantenere la stabilità.
 - Soffiare il fogliame sempre a poca distanza dal suolo.
 - In pendenza, non lavorare mai verso l'alto.
- Dopo il contatto con un corpo estraneo:
 - spegnere il motore.
 - Verificare che l'apparecchio non presenti danni.

- Non utilizzare l'apparecchio sotto l'effetto di alcol, droghe o medicinali.
- Osservare le direttive sulla prevenzione degli infortuni.
- Tagliare l'erba solo in presenza di luce diurna o di una buona illuminazione artificiale.
- Non utilizzare l'apparecchio elettrico in ambienti a rischio di esplosione in cui sono presenti polvere, gas o liquidi infiammabili.
- Non esporre l'apparecchio a bagnato o umidità.
- Conservare l'apparecchio asciutto e non accessibile a bambini e a persone non autorizzate.
- Sugli attrezzi elettrici utilizzare solo le batterie specificamente previste. *L'uso di altre batterie può causare il rischio di infortuni e di incendio.*
- Proteggere apparecchio, batteria e caricatore dall'umidità. Effettuare la ricarica solo in interno.
- Far riparare l'apparecchio elettrico solo da personale tecnico qualificato e solo con ricambi originali. *In questo modo si garantisce di conservare la sicurezza dell'apparecchio.*
- In caso di utilizzo errato può fuoriuscire del liquido dalla batteria. Evitare il contatto con il liquido. In caso di contatto casuale risciacquare con acqua. Se il liquido entra in contatto con gli occhi, richiedere anche l'intervento di un medico.
- Far riparare eventuali guasti elettrici solo da personale tecnico autorizzato.

SPECIFICHE TECNICHE



I valori indicati sono stati rilevati in conformità a una procedura di prova standardizzata e possono essere utilizzati per confrontare diversi apparecchi elettrici tra loro.

Inoltre, questi valori sono indicati per poter valutare in anticipo i carichi per l'utente generati dalle vibrazioni.



AVVISO!

A seconda di come viene utilizzato l'apparecchio elettrico, i valori di vibrazione effettivi possono discostarsi da quelli indicati.

Adottare misure per proteggersi dalle sollecitazioni da vibrazione. Nel far questo tenere in considerazione l'intero ciclo di lavoro, quindi anche i momenti in cui l'apparecchio elettrico lavora senza carico oppure è spento.

Misure adeguate includono, tra l'altro, una manutenzione e cura regolari dell'apparecchio elettrico e dei relativi accessori, tenere calde le mani, pause regolari e una buona pianificazione dei processi di lavoro.

DESCRIZIONE DEL PRODOTTO

Questa documentazione descrive un soffiatore di fogliame manuale a batteria.

Panoramica prodotto





La vista d'insieme prodotto (1) offre uno sguardo panoramico sull'apparecchio.

1-1	Accessorio per grandi superfici
1-2	Adattatore
1-3	Pulsante di blocco
1-4	Regolatore velocità dell'aria
1-5	Impugnatura
1-6	Batteria*
1-7	Caricabatterie con connettore*
1-8	Accessorio per lavori di precisione

* Non compresi nella fornitura. N. ord. batteria 113280 / N. ord. caricabatteria 113281

Simboli sull'apparecchio

	Attenzione! Maneggiare con estrema cautela
	Prima di mettere in funzione leggere il libretto di istruzioni!

	Pericolo da oggetti vaganti! Tenere terzi lontani dalla zona di pericolo
	Proteggere l'apparecchio da pioggia e umidità
	Indossare una protezione per occhi e udito
	Pericolo di schiacciamento

Utilizzo conforme alla destinazione

Questo apparecchio è progettato per il soffiaggio del fogliame in ambiente privato. Un utilizzo differente che esula da quanto specificato sopra non viene considerato conforme alla destinazione.



ATTENZIONE!

L'apparecchio non può essere utilizzato in ambito professionale.

- Questo apparecchio non è destinato all'uso da parte di persone (inclusi bambini) con facoltà fisiche, sensoriali o psichiche limitate o prive di esperienza e/o di conoscenze, a meno che non vengano supervisionate da una persona responsabile per la loro sicurezza o che abbiano ricevuto da essa istruzioni su come utilizzare l'apparecchio. I bambini devono essere controllati per garantire che non giochino con l'apparecchio.

Possibile uso errato

- Non utilizzare l'apparecchio in caso di pioggia.
- Non utilizzare l'apparecchio come ventilatore.
- Non utilizzare l'apparecchio in locali chiusi.
- Non utilizzare l'apparecchio per la cura di animali domestici.

MONTAGGIO



ATTENZIONE!

L'apparecchio può essere messo in funzione solo dopo un montaggio completo.



ATTENZIONE!

Inserire la batteria solo quando l'apparecchio è completamente montato.

1. Spingere l'adattatore sull'apparecchio finché non scatta in posizione (2-1).
2. Spingere l'accessorio scelto (2-2) sull'adattatore e ruotarlo.
3. Verificare il corretto montaggio dell'accessorio.

MESSA IN FUNZIONE



ATTENZIONE!

Prima della messa in funzione svolgere sempre un'ispezione visiva.



ATTENZIONE!

Non utilizzare una batteria danneggiata. Pericolo di incendio!



CAUTELA!!

Pericolo di incendio e di esplosione!

Il caricabatteria si scalda durante il processo di caricamento. Non utilizzare su un sostrato facilmente infiammabile o in un ambiente infiammabile.

Caricare la batteria

Per ulteriori informazioni sul caricamento della batteria, vedere manuale separato per la batteria e il caricabatteria.

Inserire la batteria

1. Spingere la batteria sulla guida fino a che la bussola di contatto della batteria si trova fissa sul connettore di contatto dell'apparecchio (4).

Rimuovere la batteria

1. Premere l'arresto (5-1).
2. Sfilare la batteria dall'apparecchio (5-2).

UTILIZZO

Avviare l'apparecchio

Utilizzare sempre un accessorio che consenta di lavorare in maniera efficace con l'apparecchio.

1. Assumere una posizione stabile.
2. Ruotare in avanti il regolatore della velocità dell'aria (3-1) fino al raggiungimento della velocità desiderata. L'apparecchio è in funzione.
3. Ruotare all'indietro il regolatore della velocità dell'aria (3-1) fino all'arresto. L'apparecchio è spento.

Indicazioni di lavoro

- Inclinare leggermente l'apparecchio in avanti, procedere lentamente.
- Orientare l'apparecchio verso destra e verso sinistra per soffiare via il fogliame.
- Non sollecare eccessivamente l'apparecchio durante il lavoro.
- Dopo l'uso, rimuovere la batteria e verificare che l'apparecchio non presenti danni.

MANUTENZIONE E CURA



ATTENZIONE!

Prima di qualsiasi lavoro sull'apparecchio rimuovere la batteria.

- Far riparare eventuali guasti elettrici solo da personale tecnico autorizzato.
- Non esporre l'apparecchio a spruzzi d'acqua! Infiltrazioni d'acqua possono comportare malfunzionamenti.
- Non esporre l'apparecchio a bagnato o umidità.
- Verificare a intervalli di tempo regolari che l'apparecchio funzioni correttamente.
- Non utilizzare detergenti né solventi. Potrebbero danneggiare in modo irreparabile l'apparecchio.

CONSERVAZIONE

- Pulire l'apparecchio e i relativi accessori dopo ogni utilizzo.
- Conservare l'apparecchio asciutto e non accessibile a bambini e a persone non autorizzate.
- Conservare l'apparecchio in un luogo asciutto e protetto dal gelo.
- Prima di riporre l'apparecchio, rimuovere la batteria.

SMALTIMENTO



Non smaltire gli apparecchi, le batterie e gli accumulatori esausti tra i rifiuti domestici!

L'imballo, l'apparecchio e gli accessori sono stati prodotti con materiali riciclabili, pertanto devono essere smaltiti di conseguenza.

- Smaltire la batteria solo una volta scarico.
- L'utente è tenuto alla restituzione delle batterie e degli accumulatori, che possono essere consegnati gratuitamente presso i punti vendita.

Per lo smaltimento sussistono le seguenti possibilità:

- A cura del rivenditore specializzato
- A cura di un centro di ritiro dotato di marchio CCR

SUPPORTO IN CASO DI ANOMALIE

Anomalia	Possibile causa	Soluzione
L'apparecchio non funziona	Scaricare la batteria La batteria non è inserita correttamente o si è sganciata La batteria è troppo calda o troppo fredda Il regolatore di rotazione è posizionato su "OFF" e la batteria è stata rimossa	Caricare la batteria Assicurarsi che la batteria sia montata correttamente Far raffreddare o riscaldare la batteria Posizionare il regolatore di rotazione su "ON" e attendere 3 secondi. Accendete quindi l'apparecchio.
Il funzionamento dell'apparecchio si interrompe spesso	L'apparecchio è difettoso Il regolatore della velocità dell'aria è difettoso	Rivolgersi a un centro di assistenza AL-KO
La durata della batteria cala in modo evidente	Batteria scarica perché non utilizzata per un periodo prolungato di tempo Vita utile della batteria esaurita	Caricare la batteria Inserire la batteria. Utilizzare solo accessori originali del costruttore
L'apparecchio si spegne	L'interruttore salvamotore si è spento Feritoie di ventilazione ostruite	Attendere finché l'interruttore salvamotore non riattiva l'apparecchio Pulire l'apparecchio
L'apparecchio non esegue il soffiaggio	Accessorio intasato Grate di aspirazione intasate	Pulire l'accessorio Pulire le grate di aspirazione



In caso di anomalie che non vengono elencate in questa tabella o che non si è in grado di eliminare personalmente si prega di rivolgersi al nostro servizio alla clientela competente.

GARANZIA

Elimineremo - a nostra discrezione tramite riparazione o consegna sostitutiva - eventuali difetti di produzione o del materiale dell'apparecchio entro i termini di prescrizione previsti dalla legge per i diritti di ricorso per vizi della cosa. I termini di prescrizione dipendono dalla normativa in vigore nel paese in cui l'apparecchio è stato acquistato.

I termini della garanzia valgono solo nei casi seguenti: La garanzia decade nei casi seguenti:

- osservanza delle presenti istruzioni per l'uso
- tentativo di riparazione in proprio
- trattamento corretto
- modifiche tecniche eseguite in proprio
- utilizzo di parti di ricambio originali
- uso non conforme alla destinazione

Sono esclusi dalla garanzia:

- danni della vernice da ricondurre alla normale usura
- Parti usurabili che sono contraddistinte sulla scheda ricambi con telaio [xxx xxx (x)]
- Motori a scoppio (per questi valgono le disposizioni di garanzia separate dei rispettivi costruttori del motore)

Il periodo di garanzia inizia con l'acquisto da parte del primo consumatore finale. Fondamentali sono la data e la ricevuta di acquisto. Rivolgersi al proprio rivenditore o al centro di assistenza autorizzato più vicino presentando la presente garanzia e la ricevuta di acquisto originale. La presente dichiarazione di garanzia non altera i diritti derivanti da vizi del prodotto spettanti per legge all'acquirente nei confronti del venditore.

DICHIARAZIONE DI CONFORMITÀ CE

A questo mezzo dichiariamo che questo prodotto, nella versione da noi messa in circolazione, soddisfa i requisiti delle direttive UE armonizzate, delle norme di sicurezza UE e degli standard specifici di prodotto.

Prodotto

Soffiatore di fogliame a batteria

Tipo

LB 36 Li

Costruttore

AL-KO Geräte GmbH

Ichenhauser Str. 14

D-89359 Kötz

Procuratore

Andreas Hedrich

Ichenhauser Str. 14

D-89359 Kötz

Numero seriale

G2532535

Direttive UE

2006/42/CE

2004/108/CE

2000/14/CE

2011/65/UE

Norme armonizzate

EN 60335-1: 2012/A11:2014

EN 50636-2-100: 2014

EN 55014-1

EN 55014-2

EN 61000-3-2

EN 61000-3-3

EN 62233

Rumorosità

EN ISO 3744

misurata / garantita

95,5 / 96 dB(A)

Centro nominato

TÜV Industrie Service GmbH

TÜV Süd Gruppe

Westendstraße 199

80686 MUENCHEN

GERMANIA

Valutazione della conformità

2000/14/CE appendice VI

Kötz, 13/08/2014



Wolfgang Hergeth
Managing Director

PREVOD ORIGINALNIH NAVODIL**Kazalo vsebine**

O tem priročniku.....	47
Varnostni napotki.....	47
Tehnični podatki.....	48
Opis izdelka.....	48
Montaža.....	49
Zagon.....	49
Upravljanje.....	49
Vzdrževanje in nega.....	49
Skladiščenje.....	49
Odstranjevanje.....	50
Pomoč pri motnjah.....	51
Garancija.....	52
Izjava ES o skladnosti.....	52

O TEM PRIROČNIKU

- Pred zagonom pozorno preberite to dokumentacijo. To je pogoj za varno delo in nemoteno delovanje.
- Upoštevajte varnostne napotke in opozorila v tej dokumentaciji in na izdelku.
- Dokumentacija je trajni sestavni del opisane izdelka in jo je treba ob odtujitvi naprave izročiti kupcu.

Razlaga oznak**POZOR!**

Natančno upoštevanje teh varnostnih navodil lahko prepreči telesne poškodbe in/ali materialno škodo.



Posebni napotki za boljše razumevanje in ravnanje.

VARNOSTNI NAPOTKI**OPOZORILO!**

Nosite zaščito za sluh, da preprečite poškodbe sluha.

- Prekinite uporabo naprave, če so v bližini osebe, predvsem otroci ali hišni ljubljenci.
- Pred začetkom uporabe stroja preglejte stroj glede znakov obrabe ali poškodb ter zagotovite potrebna popravila.
- Uporabljajte samo originalne nadomestne dele in originalno dodatno opremo.
- Vedno odstranite akumulatorsko baterijo,
 - ko naprava ni pod nadzorom,
 - pred vzdrževalnimi deli,
 - pred čiščenjem naprave,
 - pred transportom naprave,
 - če naprave dlje časa ne boste uporabljali.
- Za varnostne napotke glede polnilnika in akumulatorske baterije glejte ločena navodila za uporabo!
- Odprtine za hlajenje in sesanje morajo biti proste in jih ne sme zakrivati umazanija ali premeti, kot na primer ohlapna oblačila ali lasje.
- Ročaji morajo biti suhi in čisti.
- Odstranite tujke iz delovnega področja.
- Napravo uporabljajte samo v tehnično brezhibnem stanju.
- Pri delu bodite pozorni na varno stojišče.
- Naprave ne puščajte brez nadzora.
- Pri delu na klanecu:
 - Nikoli ne izvajajte del na gladkem in drsečem pobočju.
 - Vedno bodite pozorni na varno stojišče.
 - Vedno pihajte listje v bližini tal.
 - Nikoli ne delajte navzgor v klanec.
- Po stiku s tujkom:
 - Izklopite motor.
 - Napravo preglejte glede poškodb.
- Naprave ne smete uporabljati, če ste pod vplivom alkohola, drog ali zdravil.
- Upoštevati je treba predpise za preprečevanje nesreč.
- Kosite samo pri dnevni svetlobi ali dobri umetni osvetljavi.
- Električnega orodja ne uporabljajte v eksplozijsko ogroženem območju, v katerem so gorljive tekočine, plini ali prah.
- Naprave ne izpostavljajte mokroti ali vlagi.
- Napravo hranite izven dosega otrok in nepooblaščenih oseb.

- V električnih orodjih uporabljajte samo akumulatorske baterije, ki so predvidene za ta orodja. *Uporaba drugih akumulatorskih baterij lahko povzroči poškodbe in požar.*
- Napravo, akumulatorsko baterijo in polnilnik zaščitite pred vlago. Polnite samo v notranjih prostorih.
- Električno orodje naj popravlja samo kvalificirano strokovno osebje in samo z uporabo originalnih nadomestnih delov. *Tako zagotovite, da bo varnost orodja ostala nespremenjena.*
- Pri nepravilni uporabi lahko iz akumulatorske baterije izteče tekočina. Preprečite stik s tekočino. Pri naključnem stiku takoj sperite z vodo. Če tekočina pride v stik z očmi, nemudoma poiščite zdravniško pomoč.
- Za odpravljanje električnih motenj pooblastite samo pooblaščen strokovne delavnice.

TEHNIČNI PODATKI



Navedene vrednosti so bile pridobljene s standardiziranim postopkom preizkušanja in jih je dovoljeno uporabiti za primerjanje različnih električnih orodij.

Hkrati so te vrednosti primerne za predhodno ocenjevanje obremenitev, ki za uporabnika nastanejo zaradi vibracij.



OPOZORILO!

Glede na uporabo električnega orodja lahko dejanske vrednosti vibracij odstopajo od navedenih vrednosti vibracij.

Sprejmite ukrepe za zaščito pred obremenitvami zaradi vibracij. Pri tem upoštevajte celoten potek dela, torej tudi trenutke, ko električno orodje dela brez obremenitve ali je izklopljeno.

Primerne ukrepi med drugim vključujejo tudi redno vzdrževanje in nego električnega orodja in nastavkov orodja, ohranjanje toplih rok, redne premore in dobro načrtovanje poteka dela.

OPIS IZDELKA

Ta dokumentacija opisuje ročno voden akumulatorski pihalnik za listje.

Pregled izdelka

Pregled izdelka (1) nudi pregled naprave.

1-1	Nastavek za velike površine
-----	-----------------------------

1-2	Adapter
1-3	Blokirni gumb
1-4	Regulator hitrosti zraka
1-5	Ročaj
1-6	Akumulatorska baterija*
1-7	Polnilnik z omrežnim vtičem*
1-8	Nastavek za natančno delo

* Ni del obsega dobave Naročilna št. akumulatorska baterija 113280 / naročilna št. polnilnik 113281

Simboli na napravi

	Pozor! Pri ravnanju bodite posebej previdni
	Pred zagonom preberite navodila za uporabo!
	Nevarnost zaradi odmetavanja predmetov! Poskrbite, da v območju nevarnosti ne bo drugih oseb
	Napravo zaščitite pred dežjem in vlago
	Nosite zaščito za oči in sluh
	Nevarnost zmečkanin

Namenska uporaba

Ta naprava je predvidena za domačo rabo in se lahko uporablja za pihanje listja na kup ali vstran. Drugačna uporaba velja za nenamensko.



POZOR!

Naprave ni dovoljeno uporabljati v komercialne namene.

- Ta naprava ni predvidena za uporabo s strani oseb (vključno otrok) z omejenimi psihičnimi, senzornimi in duševnimi sposobnostmi ali oseb brez izkušenj in/ali znanja, razen če jih nadzoruje ali jih je o uporabi naprave poučila oseba, ki je pristojna za njihovo varnost. Otroke je treba nadzorovati, da se z napravo ne bodo igrali.

Možna napačna raba

- Naprave ne uporabljajte v dežju.
- Naprave ne uporabljajte kot ventilator.
- Naprave ne uporabljajte v zaprtih prostorih.
- Naprave ne uporabljajte za nego domačih živali.

MONTAŽA



POZOR!

Napravo zaženite šele, ko je popolnoma sestavljena.



POZOR!

Akumulatorsko baterijo vstavite šele, ko je naprava v celoti sestavljena.

1. Adapter potisnite na napravo, da zaskoči (2-1).
2. Na adapter potisnite izbrani nastavek (2-2) in ga zavrtite.
3. Preverite, ali je nastavek dobro pritrjen.

ZAGON



POZOR!

Pred zagonom vedno preglejte napravo.



POZOR!

Ne uporabljajte poškodovanih akumulatorskih baterij. Nevarnost požara!



PREVIDNO!

Nevarnost požara in eksplozije!

Polnilnik se med polnjenjem segreje. Ne uporabljajte na zelo gorljivi podlagi ali v gorljivem okolju.

Polnjenje akumulatorske baterije

Za dodatne informacije glede polnjenja akumulatorske baterije glejte navodila za akumulatorsko baterijo in polnilnik.

Vstavljanje akumulatorske baterije

1. Akumulatorsko baterijo potisnite na vodilo, da se bo kontaktna vtičnica akumulatorske baterije tesno prilegala na kontaktni vtič naprave (4).

Odstranjevanje akumulatorske baterije

1. Pritisnite aretirni mehanizem (5-1).
2. Izvlecite akumulatorsko baterijo iz naprave (5-2).

UPRAVLJANJE

Zagon naprave

Vedno uporabljajte nastavek, da bo naprava lahko učinkovito delovala.

1. Postavite se v varen položaj.
2. Regulator hitrosti zraka (3-1) vrtite naprej, dokler ni dosežena zelena hitrost zraka. Naprava deluje
3. Regulator hitrosti zraka (3-1) zavrtite do naslona nazaj. Naprava je izklopljena.

Napotki za delo

- Napravo nagnite nekoliko naprej, počasi se pomikajte naprej.
- Napravo premikajte v desno in v levo, da odpihate listje.
- Naprave med delom ne preobremenite.
- Po uporabi odstranite akumulatorsko baterijo in napravo preglejte glede poškodb.

VZDRŽEVANJE IN NEGA



POZOR!

Pred vsemi deli na napravi odstranite akumulatorsko baterijo.

- Za odpravljanje električnih motenj pooblastite samo pooblaščen strokovne delavnice.
- Naprave ne brizgajte z vodo! Če voda steče v notranjost naprave, lahko povzroči motnje.
- Naprave ne izpostavljajte mokroti ali vlagi.
- Napravo redno preverjajte glede ustreznega stanja.
- Ne uporabljajte čistil oz. topil. Naprava se lahko pri tem trajno poškoduje.

SKLADIŠČENJE

- Napravo in sestavne dele pribora očistite po vsaki uporabi.
- Napravo hranite izven dosega otrok in nepooblaščenih oseb.

- Napravo skladiščite na suhem mestu, kjer ni nevarnosti zmrzali.
- Akumulatorsko baterijo pred skladiščenjem vzemite iz naprave.

ODSTRANJEVANJE



Odsluženih naprav, baterij in akumulatorjev ne odlagajte med gospodinjske odpadke!

Embalaža, naprava in dodatna oprema so izdelani iz materialov, ki so primerni za recikliranje, in jih je treba ustrezno odstraniti.

- Odstranite samo prazne akumulatorske baterije.
- Uporabnik mora vrniti baterije in akumulatorske baterije. Te lahko brezplačno oddate na prodajnih mestih.

Za odstranjevanje so na voljo naslednje možnosti:

- v specializirani prodajalni
- v centru za odstranjevanje z oznako CCR

POMOČ PRI MOTNJAH

Motnja	Možen vzrok	Rešitev
Naprava se ne zažene	Akumulatorska baterija je izpraznjena. Akumulatorska baterija ni zaskočila ali se je sprostila. Akumulatorska baterija je prehladna ali pretopla. Vrtljivi regulator ni nastavljen na »Izklop« in akumulatorska baterija je odstranjena.	Napolnite akumulatorsko baterijo. Preverite namestitvev akumulatorske baterije in jo po potrebi znova vstavite, da zaskoči. Akumulatorsko baterijo rahlo segrejte ali počakajte, da se ohladi. Vrtljivi regulator nastavite na »Izklop« in počakajte 3 sekunde. Nato vklopite napravo.
Naprava deluje s prekinitvami	Naprava je pokvarjena. Regulator hitrosti zraka je pokvarjen.	Obiščite servisno delavnico AL-KO
Čas uporabe akumulatorske baterije je znatno krajši	Akumulatorska baterija je izpraznjena, saj dlje časa ni bila uporabljena. Življenjska doba akumulatorske baterije je potekla.	Napolnite akumulatorsko baterijo. Zamenjajte akumulatorsko baterijo. Uporabite samo originalni pribor proizvajalca.
Naprava se izklopi	Zaščitno stikalo motorja je izklopilo napravo. Prezračevalne reže so zamašene.	Počakajte, da zaščitno stikalo motorja znova vklopi napravo. Očistite napravo.
Naprava ne piha	Nastavek je zamašen. Sesalna rešetka je zamašena.	Očistite nastavek. Očistite sesalno rešetko.



V primeru motenj, ki niso navedene v tej tabeli ali ki jih ne morete sami odpraviti, se obrnite na našo pristojno službo za pomoč strankam.

GARANCIJA

Morebitne napake materiala ali proizvodne napake na napravi bomo znotraj zakonskega obdobja veljavnosti, ki velja za garancijske zahtevke, po naši izbiri opravili s popravilom ali nadomestilom. Obdobje veljavnosti garancije je odvisno od veljavne zakonodaje v državi, v kateri je bila naprava kupljena.

Naša garancija velja samo, če:

- so bila upoštevana navodila za uporabo,
- je bila naprava strokovno uporabljena,
- so bili uporabljeni originalni nadomestni deli.

Garancija preneha veljati, če:

- so bili izvedeni samovoljni poskusi popravila,
- so bile izvedene samovoljne tehnične spremembe,
- naprava ni bila uporabljena v skladu z namenom uporabe.

Garancija ne velja za:

- poškodbe laka, ki so posledica normalne uporabe,
- obrabne dele, ki so na kartici nadomestnih delov označeni z okvirjem [xxx xxx (x)],
- motorje z notranjim izgorevanjem (za te veljajo garancijska določila posameznih proizvajalcev motorja).

Garancija začne veljati, ko napravo kupi prvi končni uporabnik. Velja datum na računu. S to izjavo in originalnim potrdilom o nakupu se obrnite na vašega prodajalca ali na najbližjo pooblaščen servisno službo. Ta izjava ne vpliva na zakonske garancijske zahtevke, ki jih ima kupec do prodajalca.

IZJAVA ES O SKLADNOSTI

S to izjavo potrjujemo, da izdelek, ki ga dajemo v promet, ustreza zahtevam usklajenih direktiv EU, varnostnih standardov EU in specifičnih standardov, ki veljajo za ta izdelek.

Izdelek	Proizvajalec	Pooblaščen zastopnik
Akumulatorski pihalnik za listje	AL-KO Geräte GmbH	Andreas Hedrich
Tip	Ichenhauser Str. 14	Ichenhauser Str. 14
LB 36 Li	D-89359 Kötzt	D-89359 Kötzt
Serijska številka	Direktive EU	Usklajeni standardi
G2532535	2006/42/ES	EN 60335-1: 2012/A11:2014
	2004/108/ES	EN 50636-2-100: 2014
Raven zvočne moči	2000/14/ES	EN 55014-1
EN ISO 3744	2011/65/ES	EN 55014-2
izmerjena/zagotovljena		EN 61000-3-2
95,5 / 96 dB(A)		EN 61000-3-3
		EN 62233
Priglašeni organ	Ugotavljanje skladnosti	Kötzt, 13.08.2014
TÜV Industrie Service GmbH	2000/14/ES, priloga VI	
TÜV Süd Gruppe		Wolfgang Hergeth
Westendstraße 199		Direktor družbe
80686 MUENCHEN		
NEMČIJA		

PRIJEVOD IZVORNIH UPUTA

Sadržaj

O ovome priručniku.....	54
Sigurnosne napomene.....	54
Tehnički podaci.....	55
Opis proizvoda.....	55
Montaža.....	56
Puštanje u rad.....	56
Rukovanje.....	56
Održavanje i njega.....	56
Skladištenje.....	56
Zbrinjavanje.....	57
Pomoć u slučaju smetnji.....	58
Jamstvo.....	58
EU – Izjava o sukladnosti.....	59

O OVOME PRIRUČNIKU

- Prije puštanja u pogon pročitajte ovu dokumentaciju. To je preduvjet za siguran rad i nesmetano rukovanje.
- Pridržavajte se sigurnosnih napomena i upozorenja u ovoj dokumentaciji i na uređaju.
- Ova dokumentacija stalan je sastavni dio opisanoga proizvoda i mora se prilikom prodaje predati kupcu.

Objašnjenje crteža



POZOR!

Točno slijeđenje ovih upozorenja može spriječiti tjelesne ozljede i / ili materijalne štete.



Posebne napomene za bolju razumljivost i rukovanje.

SIGURNOSNE NAPOMENE



UPOZORENJE!

Nosite zaštitu za sluh kako biste spriječili oštećenja sluha.

- Nosite prikladnu odjeću i zaštitu za oči.
- Djeci ili neupućenim osobama nikada ne dopustite korištenje ili održavanje stroja. Lokalne odredbe mogu propisivati minimalnu dob korisnika.
- Uređaj ne usmjeravajte prema osobama.

- Prekinite uporabu stroja ako se u blizini nalaze ljudi, prije svega djeca - ili kućne životinje.
- Prije stavljanja stroja u pogon provjerite znakove habanja ili oštećenja stroja te dajte obaviti potrebne popravke.
- Koristite samo originalne rezervne dijelove i pribor.
- Uvijek izvadite akumulator
 - ako uređaj ostavljate bez nadzora
 - prije radova održavanja
 - prije čišćenja uređaja
 - prije transporta uređaja
 - ako se uređaj dulje vrijeme ne koristi
- Za sigurnosne napomene uz punjač i akumulator pogledajte posebne upute!
- Otvore za hlađenje i usisne otvore treba držati čistima i slobodnima od prljavštine i predmeta kao što su labava odjeća ili kosa.
- Ručke održavajte suhima i čistima.
- Uklonite strana tijela iz područja rada.
- Uređaj koristite samo u tehnički besprijekornom stanju.
- Prilikom rada pazite na sigurno uporište.
- Uređaj ne ostavljajte bez nadzora.
- Prilikom rada na padini:
 - Nikada na radite na glatkoj i klizavoj padini.
 - Uvijek pazite na sigurno uporište.
 - Lišće uvijek treba puhati u blizini tla.
 - Nikada padine ne obrađujte uzbrdo.
- Nakon kontakta sa stranim tijelom:
 - Isključite motor.
 - Provjerite oštećenja uređaja.
- Uređaj ne koristite pod utjecajem alkohola, droga ili lijekova.
- Pridržavajte se propisa o sprječavanju nesreća.
- Kosite samo pri dnevnom svjetlu ili dobrom umjetnom osvjetljenju.
- Ne koristite električni alat u eksplozivnom okruženju u kojem se nalaze zapaljive tekućine, plinovi ili prašina.
- Uređaj ne izlažite vlazi.
- Uređaj spremite na mjestu nedostupnom djeci i neovlaštenim osobama.

- U električnim alatima koristite samo za to predviđene akumulatorne. *Uporaba drugih akumulatora može dovesti do ozljeda i opasnosti od požara.*
- Uređaj, akumulator i punjač zaštitite od vlage. Puniti samo u zatvorenom.
- Električni alat smije popravljati samo kvalificirano stručno osoblje uz uporabu originalnih zamjenskih dijelova. *Na taj se način osigurava sigurnost uređaja.*
- Kod nepravilne uporaba može iz akumulatora istjecati tekućina. Izbjegavajte kontakt s tekućinom. Kod slučajnog kontakta isperite vodom. Ako tekućina dospije u oči, dodatno potražite liječničku pomoć.
- Uklanjanje električnih smetnji prepustite samo ovlaštenim servisnim radionicama.

TEHNIČKI PODACI



Navedene vrijednosti utvrđene su prema normiranom ispitnom ponašanju i mogu se koristiti za međusobno uspoređivanje različitih električnih alata.

Te su vrijednosti uz to prikladne za prethodnu procjenu opterećenja za korisnika koje nastaju vibracijama.



UPOZORENJE!

Ovisno o primjeni električnog alata stvarne vrijednosti vibracija mogu odstupati od navedenih.

Poduzmite mjere kako biste se zaštitili od vibracijskih opterećenja. Pritom imajte na umu cjelokupni tijek rada, dakle također trenutke u kojima električni alat radi bez opterećenja ili je isključen.

Prikladne mjere između ostaloga obuhvaćaju redovito održavanje i njegu električnog alata i alatnih nastavaka, održavanje toplinu ruku, redovite stanke kao i dobro planiranje tijeka rada.

OPIS PROIZVODA

Ova dokumentacija opisuje ručni akumulatorski uređaj za puhanje lišća.

Pregled proizvoda

Pregled proizvoda (1) daje pregled uređaja.

1-1	Nastavak za velike površine
1-2	Adapter

1-3	Tipka za blokadu
1-4	Regulator brzine zračne struje
1-5	Ručka
1-6	Baterija*
1-7	Punjač s mrežnim utikačem*
1-8	Nastavak za precizan rad

* Nije sadržano u opsegu isporuke. Narudžbeni br. Baterija 113280 / narudžbeni br. Punjač 113281

Simboli na uređaju

	Pozor! Poseban oprez pri rukovanju
	Prije puštanja u pogon pročitajte upute za uporabu!
	Opasnost od izbačenih predmeta! Treće osobe udaljite iz područja opasnosti
	Uređaj zaštitite od kiše i vlage
	Nosite zaštitu za oči i sluh
	Usitnjivač

Namjenska uporaba

Ovaj je uređaj namijenjen za puhanje lišća na hrpu ili otpuhivanje lišća u privatnom području primjene. Drugačija uporaba izvan tih okvira smatra se nenamjenskom.



POZOR!

Uređaj se ne smije koristiti u profesionalne svrhe.

- Ovaj uređaj ne smiju koristiti osobe (uključujući djecu) s ograničenim fizičkim, osjetilnim ili duševnim sposobnostima ili s nedostatkom iskustva i/ili znanja osim u slučaju kada ih nadzire osoba nadležna za njihovu sigurnost ili su od nje dobili upute o korištenju uređaja. Djecu treba nadzirati kako bi se osiguralo da se ne igraju s uređajem.

Moguća nepravilna uporaba

- Uređaj ne upotrebljavajte po kiši.
- Uređaj ne koristite kao ventilator.
- Uređaj ne koristite u zatvorenim prostorima.
- Uređaj ne koristite za njegu kućnih ljubimaca.

MONTAŽA



POZOR!

Uređaj se smije koristiti isključivo potpuno montiran.



POZOR!

Akumulator umetnite tek kada je uređaj u potpunosti sastavljen.

1. Gurnite adapter na uređaj sve dok ne ulegne (2-1).
2. Na adapter stavite odabrani nastavak (2-2) i okrenite.
3. Provjerite da pričvršćeni nastavak čvrsto nasjeda.

PUŠTANJE U RAD



POZOR!

Prije stavljanja u pogon uvijek provedite vizualnu kontrolu.



POZOR!

Ne upotrebljavajte oštećene akumulatore. Opasnost od požara!



OPREZ!

Opasnost od požara i eksplozije!

Punjač se pri postupku punjenja zagrijava. Ne upotrebljavajte ga na lako zapaljivoj podlozi ili u zapaljivom okruženju.

Napunite akumulatore

Za dodatne informacije o punjenju akumulatora vidi posebne upute za akumulatore i punjač.

Umetanje akumulatora

1. Gurnite akumulatore po vodilici sve dok kontaktne priključnice na akumulatoru čvrsto ne sjedne na kontaktni utikač uređaja (4).

Vađenje akumulatora

1. Pritisnite blokadu (5-1).
2. Izvucite akumulatore iz uređaja (5-2).

RUKOVANJE

Pokretanje uređaja

Uvijek koristite nastavak kako bi uređaj mogao učinkovito raditi.

1. Zauzmite siguran stav.
2. Regulator brzine zračne struje (3-1) okrenite prema naprijed sve dok ne postignete željenu brzinu zračne struje. Uređaj radi.
3. Regulator brzine zračne struje (3-1) okrenite unazad sve do graničnika. Uređaj je isključen.

Način rada

- Uređaj lagano nagnite prema naprijed te se polako krećite prema naprijed.
- Uređaj nikada ne zakrećite desno i lijevo da biste otuphali lišće.
- Tijekom rada ne preopterećujte uređaj.
- Nakon uporabe izvadite akumulatore i provjerite možebitne štete na uređaju.

ODRŽAVANJE I NJEGA



POZOR!

Prije svih radova na uređaju izvadite akumulatore.

- Uklanjanje električnih smetnji prepustite samo ovlaštenim servisnim radionicama.
- Uređaj ne prskajte vodom! Voda koja prođe u uređaj može uzrokovati smetnje.
- Uređaj ne izlažite vlazi.
- U redovitim vremenskim razdobljima provjeravajte urednost stanja uređaja.
- Ne upotrebljavajte sredstva za čišćenje odn. otapala. Uređaj se njima može nepopravljivo oštetiti.

SKLADIŠTENJE

- Uređaj i njegove dijelove pribora očistite nakon svake uporabe.
- Uređaj spremite na mjestu nedostupnom djeci i neovlaštenim osobama.

- Uređaj čuvajte na suhom mjestu zaštićenom od mraza.
- Bateriju izvadite iz uređaja prije skladištenja.

ZBRINJAVANJE



Istrošene uređaje, baterije ili akumulatore ne odlažite u kućno smeće!

Ambalaža, uređaj i pribor napravljeni su od materijala koji se može reciklirati pa ih treba prikladno odložiti.

- Akumulatore zbrinite samo su prazni
- Korisnik je obavezan vratiti baterije i akumulatore. Isti se mogu bez naknade predati na mjestima na kojima se prodaju.

Za zbrinjavanje postoje sljedeće mogućnosti:

- putem stručnih trgovina
- putem stanice za predaju s oznakom CCR

POMOĆ U SLUČAJU SMETNJI

Smetnja	Mogući uzrok	Rješenje
Uređaj ne radi	Akumulator prazan Akumulator nije ulegao ili se otpustio Akumulator je prehladan ili prevruć Okretni regulator nije postavljen na "Aus" i akumulator je uklonjen	Napunite akumulator Provjerite nasjedanje akumulatora i po potrebi pritisnite sve dok ne ulegne Lagano zagrijte akumulator ili ga ostavite da se ohladi Okretni regulator okrenite na "Aus" i pričekajte 3 sekunde. Nakon toga uključite uređaj.
Uređaj radi s prekidima	Uređaj je pokvaren Regulator brzine zračne struje je pokvaren	Potražite AL-KO servis
Radno vrijeme akumulatora znatno se skraćuje	Akumulator ispražnjen jer se nije koristio dulje vrijeme Dosegnut je životni vijek akumulatora	Napunite akumulator Zamijenite akumulator. Upotrebjavajte samo originalni pribor proizvođača
Uređaj se isključuje	Zaštitna sklopka motora se isključila Začepljeni otvori za ventilaciju	Pričekajte dok zaštitna sklopka motora ponovno ne uključi uređaj Očistite uređaj
Uređaj ne puše	Začepljen nastavak Začepljena usisna rešetka	Očistite nastavak Očistite usisnu rešetku



Kod smetnji koje nisu navedene u ovoj tablici ili koje ne možete ukloniti sami obratite se našoj nadležnoj servisnoj službi.

JAMSTVO

Možebitne greške u materijalu ili proizvodnji na uređaju uklonit ćemo tijekom zakonskoga roka zastare za jamstvo na nedostatke prema vlastitom izboru popravljanjem ili zamjenskom dostavom. Rok zastare određuje se prema pravu države u kojoj je uređaj kupljen.

Naša jamstvena izjava vrijedi samo u slučaju:

- pridržavanja ovih uputa za uporabu
- namjenskog rukovanja
- uporabe originalnih rezervnih dijelova

Jamstvo prestaje vrijediti u slučaju:

- samovoljnih pokušaja popravaka
- samovoljnih tehničkih izmjena
- nenamjenske uporabe

Jamstvo ne obuhvaća:

- oštećenja laka koja proizlaze iz normalnog trošenja
- potrošne dijelove koji su na kartici zamjenskih dijelova označeni okvirom [xxx xxx (x)]
- Motore s unutrašnjim izgaranjem (ovdje vrijede uvjeti jamstva proizvođača dotičnog motora)

Jamstveni rok počinje teći s datumom kupnje od strane prvog krajnjeg korisnika. Mjerodavan je datum na računu. Obratite se svom trgovcu ili najbližjoj ovlaštenoj servisnoj službi zajedno s ovom jamstvenom izjavom i originalnim računom. Ova izjava ne utječe na zakonska prava koja kupac ima prema prodavaču u slučaju nedostataka.

EU – IZJAVA O SUKLADNOSTI

Ovime izjavljujemo da ovaj proizvod u izvedbi koju smo stavili u promet ispunjava zahtjeve usklađenih EU direktiva, EU sigurnosnih standarda i standarda specifičnih za proizvod.

Proizvod

Akumulatorski uređaj za puhanje
lišća
Tip
LB 36 Li

Proizvođač

AL-KO Geräte GmbH
Ichenhauser Str. 14
D-89359 Kötz

Povjerenik

Andreas Hedrich
Ichenhauser Str. 14
D-89359 Kötz

Serijski broj

G2532535

EU direktive

2006/42/EC
2004/108/EC
2000/14/EC
2011/65/EU

Usklađene norme

EN 60335-1: 2012/A11:2014
EN 50636-2-100: 2014
EN 55014-1
EN 55014-2
EN 61000-3-2
EN 61000-3-3
EN 62233

Razina zvučne snage

EN ISO 3744
mjereno / zajamčeno
95,5 / 96 dB(A)

Nadležna ustanova

TÜV Industrie Service GmbH
TÜV Süd Gruppe
Westendstraße 199
80686 MUENCHEN
NJEMAČKA

Ocjena sukladnosti

2000/14/EZ Privatak VI

Kötz, 13.8.2014.



Wolfgang Hergeth
generalni direktor

PŘEKLAD ORIGINÁLNÍHO NÁVODU K OBSLUZE**Obsah**

K této příručce.....	61
Bezpečnostní pokyny.....	61
Technické údaje.....	62
Popis výrobku.....	62
Montáž.....	63
Uvedení do provozu.....	63
Obsluha.....	63
Údržba a péče.....	63
Skladování.....	63
Likvidace.....	64
Pomoc při poruchách.....	65
Záruka.....	65
Prohlášení o shodě ES.....	66

K TÉTO PŘÍRUČCE

- Před uvedením do provozu si přečtete tuto dokumentaci. To je předpoklad pro bezpečnou práci a bezproblémovou manipulaci.
- Dodržujte bezpečnostní a výstražné předpisy v této dokumentaci a na výrobku.
- Tato dokumentace je trvalou součástí popsaného výrobku a má být při prodeji předána kupujícímu.

Vysvětlení značek**POZOR!**

Přesné dodržování těchto výstražných upozornění může předejít zraněním a / nebo věcným škodám.



Speciální pokyny pro lepší srozumitelnost a manipulaci.

BEZPEČNOSTNÍ POKYNY**VAROVÁNÍ!**

Abyste předešli poškození sluchu, noste ochranu sluchu.

- Noste vhodný oděv a ochranu očí.
- Nikdy nedovolte, aby přístroj používaly děti nebo nezaškolené osoby nebo aby prováděly jeho údržbu. Místní předpisy mohou stanovit minimální věk pro obsluhu.

- Nemířte přístrojem na osoby.
- Používání přístroje přerušte, pokud se v jeho blízkosti zdržují osoby, zejména děti, nebo domácí zvířata.
- Před uvedením stroje do provozu jej zkontrolujte, zda nevykazuje známky opotřebení nebo poškození a nechte provést nezbytné opravy.
- Používejte pouze originální náhradní díly a originální příslušenství.
- Akumulátor vždy vyjměte
 - když je přístroj bez dozoru
 - před údržbou
 - před čištěním přístroje
 - před přepravou přístroje
 - když přístroj není delší dobu používán
- Respektujte bezpečnostní pokyny k nabíječce a akumulátoru v samostatném návodu k provozu!
- Chladicí a sací otvory udržujte bez nečistot a zabraňte vniknutí předmětů, jako jsou volný oděv nebo vlasy.
- Držadla udržujte suchá a čistá.
- Cizí předměty z pracovní oblasti odstraňte.
- Používejte přístroj pouze v technicky bezvadném stavu.
- Při práci dbejte na bezpečný postoj.
- Nenechávejte přístroj bez dozoru.
- Při práci ve svahu:
 - Nikdy nepracujte na hladkém a kluzkém svahu.
 - Vždy dbejte na bezpečný postoj.
 - Vždy odfukujte listí blízko u země.
 - Nikdy nepracujte směrem do svahu.
- Po kontaktu s cizím tělesem:
 - Vypněte motor.
 - Zkontrolujte, zda přístroj není poškozený.
- Neovládejte přístroj pod vlivem alkoholu, drog nebo léků.
- Musí být dodržovány předpisy pro prevenci úrazů.
- Sečte jen za denního světla nebo za dobrého umělého osvětlení.
- Nepracujte s elektrickým nářadím ve výbušném prostředí, kde se nacházejí hořlavé kapaliny, plyny nebo prach.
- Nevystavujte přístroj mokru nebo vlhkosti.

- Uložte přístroj na místě nepřístupném dětem a nepovolaným osobám.
- Pro elektrické nářadí používejte pouze pro něj určené akumulátory. *Použití jiných akumulátorů může způsobit zranění nebo požár.*
- Přístroj, akumulátor a nabíječku chraňte před vlhkem. Nabíjejte jen v místnostech.
- Nechávejte elektrické nářadí opravovat pouze kvalifikovaným odborným personálem s použitím jen originálních náhradních dílů. *Tím bude zajištěno, že bezpečnost přístroje zůstane zachována.*
- Při nesprávném používání může z akumulátoru vytékat kapalina. Vyvarujte se kontaktu s kapalinou. Při náhodném kontaktu proveďte opláchnutí vodou. Dostane-li se tekutina do očí, přivolejte také lékařskou pomoc.
- Elektrické poruchy nechte odstranit jen v autorizovaných opravárnách.

TECHNICKÉ ÚDAJE



Uvedené hodnoty byly zjištěny normovaným zkušebním postupem a lze je použít ke vzájemnému srovnání různých elektrických nářadí.

Kromě toho se tyto hodnoty hodí k tomu, aby bylo možné předem odhadnout zatížení pro uživatele, které vzniká v důsledku vibrací.



VAROVÁNÍ!

V závislosti na tom, jak je elektrické nářadí používáno, se skutečné hodnoty vibrací mohou od uvedených hodnot lišit.

Přijměte opatření na ochranu proti zatížení vibracemi. Přitom vezměte v úvahu celý průběh práce, tedy i dobu, kdy elektrické nářadí pracuje bez zátěže nebo je vypnuté.

Vhodná opatření zahrnují mimo jiné pravidelnou údržbu a ošetřování elektrického nářadí a jeho nástavců, udržování rukou v teple, pravidelné přestávky a dobré plánování průběhu práce.

POPIS VÝROBKU

Tato dokumentace popisuje ruční akumulátorový foukač listů.

Přehled výrobku

Přehled výrobku (1) poskytuje přehled o přístroji.

1-1	Nástavec pro velké plochy
1-2	Adaptér
1-3	Aretační knoflík
1-4	Regulátor rychlosti vzduchu
1-5	Držadlo
1-6	Akumulátor*
1-7	Nabíječka se síťovou zástrčkou*
1-8	Nástavec pro přesné práce

* Není součástí dodávky Obj.č. Akumulátor 113280 / Obj.č. Nabíječka 113281

Symbyly na přístroji

	Pozor! Zvláštní opatrnost při manipulaci
	Před uvedením do provozu si přečtěte návod k obsluze!
	Nebezpečí kvůli odletujícím předmětům! Třetí osoby držte stranou nebezpečné oblasti
	Chraňte přístroj před deštěm a vlhkem
	Noste ochranu očí a sluchu
	Nebezpečí zmáčknutí

Použití v souladu s určeným účelem

Tento přístroj je určen k nařezávání nebo odřezávání listů v soukromé oblasti. Jiné použití nad tento rámec platí jako neodpovídající stanovenému účelu.



POZOR!

Přístroj nesmí být používán ke komerčním účelům.

- Tento přístroj není určen k tomu, aby ho používaly osoby (včetně dětí) s omezenými fyzickými, smyslovými nebo duševními schopnostmi nebo bez zkušeností a/nebo nedostatečných znalostí, kromě případu, že jsou pod dohledem osoby odpovědné za jejich bezpečnost nebo od ní dostanou pokyny, jak se přístroj používá. Děti by měly být pod dohledem, aby bylo zajištěno, že si s přístrojem nebudou hrát.

Možné chybné použití

- Nepoužívejte přístroj za deště.
- Nepoužívejte přístroj jako ventilátor.
- Nepoužívejte přístroj v uzavřených prostorech.
- Nepoužívejte přístroj k péči o domácí zvířata.

MONTÁŽ



POZOR!

Přístroj je možné používat až po úplném smontování.



POZOR!

Akumulátor vložte až tehdy, když je přístroj kompletně smontovaný.

1. Nasuňte adaptér na přístroj, až zaskočí (2-1).
2. Na adaptér nasuňte a otočte zvolený nástavec (2-2).
3. Zkontrolujte, zda je nástavec pevně upevněn.

UVEDENÍ DO PROVOZU



POZOR!

Před uvedením do provozu vždy proveďte vizuální kontrolu.



POZOR!

Nikdy nepoužívejte poškozený akumulátor. Nebezpečí požáru!



UPOZORNĚNÍ!

Nebezpečí požáru a výbuchu!

Nabíječka se během nabíjení zahřívá. Nepoužívejte na snadno hořlavém podkladu nebo v hořlavém prostředí.

Nabíjení akumulátoru

Pro další informace k nabíjení akumulátoru viz samostatný návod k akumulátoru a nabíječce.

Vložení akumulátoru

1. Akumulátor zasuňte do vedení, až kontaktní zdířka na akumulátoru pevně sedí na kontaktní zástrčce přístroje (4).

Vyjmutí akumulátoru

1. Stiskněte aretaci (5-1).
2. Vyjměte akumulátor z přístroje (5-2).

OBSLUHA

Zapnutí přístroje

Vždy použijte nástavec, aby přístroj mohl pracovat efektivně.

1. Zaujměte bezpečný postoj.
2. Regulátorem rychlosti vzduchu (3-1) otáčejte směrem dopředu, až je dosažena požadovaná rychlost vzduchu. Přístroj běží.
3. Regulátor rychlosti vzduchu (3-1) otočte až na doraz dozadu. Přístroj je vypnutý.

Pracovní pokyny

- Přístroj lehce skloňte dopředu a pomalu postupujte vpřed.
- Přístrojem pohybujte doprava a doleva, abyste listí odfukovali.
- Během práce přístroj nepřetěžujte.
- Po použití akumulátor vyjměte a zkontrolujte, zda přístroj není poškozený.

ÚDRŽBA A PÉČE



POZOR!

Před jakoukoli prací na přístroji vyjměte akumulátor.

- Elektrické poruchy nechte odstranit jen v autorizovaných opravárnách.
- Neostříkujte přístroj vodou! Pronikající voda může vést k poruchám.
- Nevystavujte přístroj mokru nebo vlhkosti.
- Přístroj v pravidelných intervalech kontrolujte, zda je v řádném stavu.
- Nepoužívejte čisticí prostředky, popř. rozpouštědla. Přístroj by se tak mohl nenapravitelně poškodit.

SKLADOVÁNÍ

- Přístroj a jeho příslušenství po každém použití očistěte.
- Uložte přístroj na místě nepřístupném dětem a nepovolaným osobám.

- Přístroj skladujte na suchém místě chráněném před mrazem.
- Před uložením přístroje akumulátor vyjměte.

LIKVIDACE



Vysloužilé stroje, baterie nebo akumulátory nelikvidujte s domovním odpadem!

Obal, stroj a příslušenství jsou vyrobeny z recyklovatelných materiálů a je nutné je likvidovat příslušným způsobem.

- Akumulátory likvidujte pouze ve vybitém stavu.
- Uživatel je povinen vrátet baterie a akumulátory. Lze je bezplatně odevzdat na prodejních místech.

Přístroj lze likvidovat následujícími způsoby:

- prostřednictvím specializovaných obchodů
- prostřednictvím sběrné stanice s označením CCR

POMOC PŘI PORUCHÁCH

Porucha	Možná příčina	Řešení
Přístroj nepracuje	Vybití akumulátoru Akumulátor nezaskočil nebo se uvolnil Akumulátor je příliš chladný nebo horký Regulátor otáček není nastaven na „Vyp“ a akumulátor je vyjmutý	Nabijte akumulátor Zkontrolujte dosednutí akumulátoru a popř. jej nechte zaskočit Nechte akumulátor mírně ohřát nebo vychladnout Nastavte regulátor otáček na „Vyp“ a počkejte 3 vteřiny. Potom přístroj zapněte.
Přístroj běží přerušovaně	Vadný přístroj Regulátor rychlosti vzduchu je vadný	Obraťte se na servis AL-KO
Provozní doba s akumulátorem podstatně klesá	Akumulátor je vybitý, protože nebyl delší dobu používán Životnost akumulátoru skončila	Nabijte akumulátor Vyměňte akumulátor. Používejte pouze originální příslušenství od výrobce
Přístroj se vypnul	Ochranný spínač motoru vypnul Zanesené větrací šterbiny	Počkejte, dokud ochranný spínač motoru přístroj opět nezapne Vyčistěte přístroj
Přístroj nefouká	Ucpaný nástavec Ucpaná sací mřížka	Vyčistěte nástavec Vyčistěte sací mřížku



V případě poruch, které nejsou v této tabulce uvedeny nebo které nemůžete sami odstranit, se obraťte na příslušný zákaznický servis.

ZÁRUKA

Případné vady na materiálu či výrobní závady na stroji odstraníme během zákonné lhůty pro reklamaci nedostatků, a to dle našeho uvážení buď opravou nebo dodáním náhradního stroje. Lhůta pro reklamaci nedostatků se řídí právními ustanoveními té země, ve které byl stroj zakoupen.

Naše záruka platí jen v následujících případech:

- dodržení tohoto návodu k obsluze
- řádné zacházení
- použití originálních náhradních dílů

Záruka zaniká v následujících případech:

- svévolné pokusy o opravu
- svévolné technické změny
- používání k jinému než určenému účelu

Ze záruky jsou vyloučeny:

- Škody na laku, které jsou způsobeny normálním opotřebením
- Opotřebované díly, které jsou v seznamu náhradních dílů označeny jako [xxx xxx (x)] v rámečku
- Spalovací motory (zde platí zvláštní záruční ustanovení příslušného výrobce motoru)

Záruční doba začíná dnem nákupu prvním koncovým uživatelem. Rozhodující je datum na nákupním dokladu. S tímto záručním listem a originálem nákupního dokladu se obraťte na svého prodejce nebo nejbližší autorizovaný servis. Zákonné nároky kupujícího na reklamaci nedostatků vůči prodávajícímu zůstávají tímto prohlášením nedotčeny.

PROHLÁŠENÍ O SHODĚ ES

Tímto prohlašujeme, že tento výrobek v rámci do oběhu uvedeném provedení odpovídá požadavkům harmonizovaných směrnic EU, bezpečnostním standardům EU a standardům daného výrobku.

Výrobek

Akumulátorový foukač listí

Typ

LB 36 Li

Výrobce

AL-KO Geräte GmbH

Ichenhauser Str. 14

D-89359 Kötzing

Odpovědný zástupce

Andreas Hedrich

Ichenhauser Str. 14

D-89359 Kötzing

Výrobní číslo

G2532535

Směrnice EU

2006/42/ES

2004/108/ES

2000/14/ES

2011/65/EU

Harmonizované normy

EN 60335-1: 2012/A11:2014

EN 50636-2-100: 2014

EN 55014-1

EN 55014-2

EN 61000-3-2

EN 61000-3-3

EN 62233

Hladina akustického výkonu

EN ISO 3744

změřená / zaručená

95,5/96 dB(A)

Jmenované místo

TÜV Industrie Service GmbH

TÜV Süd Gruppe

Westendstraße 199

80686 MUENCHEN

NĚMECKO

Hodnocení shody

2000/14/EC Appendix VI

Kötzing dne 13.8.2014



Wolfgang Hergeth
Managing Director

PREKLAD ORIGINÁLNEHO NÁVODU NA POUŽITIE

Obsah

O tejto príručke.....	68
Bezpečnostné upozornenia.....	68
Technické údaje.....	69
Popis produktu.....	69
Montáž.....	70
Uvedenie do prevádzky.....	70
Obsluha.....	70
Údržba a starostlivosť.....	70
Skladovanie.....	71
Likvidácia.....	71
Pomoc pri poruchách.....	72
Záruka.....	72
Vyhlasenie o zhode ES.....	73

O TEJTO PRÍRUČKE

- Prečítajte si túto príručku pred uvedením do prevádzky. Je to predpoklad pre bezpečnú prácu a bezporuchové zaobchádzanie.
- Dodržiavajte bezpečnostné a výstražné pokyny uvedené v tejto dokumentácii a na produkte.
- Táto dokumentácia je stálou súčasťou popísaného výrobku a mala by byť pri predaji odovzdaná kupujúcemu.

Vysvetlenie značiek



POZOR!

Presné dodržiavanie týchto výstražných pokynov môže zabrániť zraneniam osôb a/alebo vecným škodám.



Špeciálne pokyny pre lepšiu zrozumiteľnosť a manipuláciu.

BEZPEČNOSTNÉ UPOZORNENIA



VAROVANIE!

Noste ochranu sluchu, aby ste predišli poškodeniam sluchu.

- Noste vhodný odev a ochranu očí.

- Prevádzku alebo údržbu stroja nikdy nedovoľte deťom ani nepoučeným osobám. Miestne ustanovenia môžu stanovovať minimálny dovolený vek pre osoby obsluhy.
- Prístroj nesmerujte na osoby.
- Používanie stroja prerušte, ak sú v blízkosti osoby, predovšetkým deti, alebo domáce zvieratá.
- Pred uvedením stroja do prevádzky skontrolujte na stroji známky opotrebovania alebo poškodenia a nechajte vykonať potrebné opravy.
- Používajte iba originálne náhradné diely a originálne príslušenstvo.
- Akumulátor vždy vyberte
 - keď je prístroj bez dozoru
 - pred údržbárskymi prácami
 - pred čistením prístroja
 - pred prepravou prístroja
 - ak sa prístroj nebude dlhší čas používať
- Pre bezpečnostné pokyny k nabíjačke a akumulátoru dodržiavajte samostatný návod na obsluhu!
- Chladiace a nasávacie otvory udržiavajte bez nečistôt alebo predmetov, ako voľný odev alebo vlasy.
- Úchytky udržiavajte suché a čisté.
- Odstráňte cudzie telesá v pracovnej oblasti.
- Prístroj používajte len v technicky bezchybnom stave.
- Pri práci dodržiavajte bezpečný postoj.
- Prístroj nenechávajte bez dozoru.
- Práce na svahu:
 - Nikdy nepracujte na klzkom alebo šmykľavom svahu.
 - Vždy dbajte na bezpečné postavenie.
 - Lístie fúkajte vždy blízko pri zemi.
 - Nikdy nepracujte smerom hore do svahu.
- Po kontakte s cudzím telesom:
 - Motor vypnite.
 - Skontrolujte, či prístroj nie je poškodený.
- Prístroj neobsluhujte pod vplyvom alkoholu, drog alebo liekov.
- Musia sa dodržiavať opatrenia úrazovej prevencie.
- Koste len pri dennom svetle alebo pri dobrom umelom osvetlení.

- S elektrickým náradím nepracujte prostredím ohrozenom výbuchom, v ktorom sa nachádzajú horľavé kvapaliny, plyny alebo prach.
- Prístroj nevystavujte mokru ani vlhkosť.
- Prístroj skladujte bez prístupu detí a nepovolovaných osôb.
- Do elektrických náradí používajte len akumulátory, ktoré sú na to určené. *Používanie iných akumulátorov môže viesť k zraneniam a nebezpečenstvu vzniku požiaru.*
- Prístroj, akumulátor a nabíjačku chráňte pred vlhkosťou. Nabíjajte len v miestnostiach.
- Elektrické náradie nechajte opravovať len kvalifikovanému odborníkovi a len s použitím originálnych náhradných dielov. *Tým sa zabezpečí, že bezpečnosť prístroja zostane zachovaná.*
- Pri nesprávnom použití môže z akumulátora vytekať kvapalina. Vyhýbajte sa kontaktu s kvapalinou. Pri náhodnom kontakte opláchnite vodou. Ak sa kvapalina dostane do očí, vyhľadajte aj lekársku pomoc.
- Elektrické poruchy nechajte vykonať len autorizovanej odbornej dielni.

TECHNICKÉ ÚDAJE



Uvedené hodnoty boli stanovené podľa normovanej skúšobnej metódy a môžu byť použité na vzájomné porovnanie rôznych elektrických náradí.

Okrem toho sa tieto hodnoty hodia na to, aby sa dali dopredu odhadnúť zaťaženia pre používateľa, ktoré vznikajú v dôsledku vibrácií.



VAROVANIE!

V závislosti od toho, ako sa bude elektrické náradie používať, sa môžu skutočné hodnoty vibrácií odlišovať od uvedených.

Vykonajte opatrenia na ochranu pred zaťažením v dôsledku vibrácií. Zohľadnite pritom celkový priebeh práce, teda aj okamih, kedy pracuje elektrické náradie bez záťaže alebo keď je vypnuté.

Vhodné opatrenia zahŕňajú okrem iného pravidelnú údržbu a ošetrovanie elektrického náradia a nástavcov náradia, udržiavanie teploty rúk, pravidelné prestávky, ako aj dobré plánovanie pracovných postupov.

POPIS PRODUKTU

Táto dokumentácia popisuje ručný akumulátorový fúkač na lístie.

Prehľad produktov

Prehľad o výrobku (1) dáva prehľad o prístroji.

1-1	Nadstavec pre veľké plochy
1-2	Adaptér
1-3	Aretačný gombík
1-4	Regulátor rýchlosti vzduchu
1-5	Rukoväť
1-6	Akumulátor*
1-7	Nabíjačka so sieťovou zástrčkou*
1-8	Nadstavec pre presné práce

* Nie je súčasťou dodávky, obj. č. Akumulátor 113280 / obj. č. Nabíjačka 113281

Symbole na prístroji

	Pozor! Buďte mimoriadne opatrní pri manipulácii
	Pred uvedením do prevádzky si prečítajte návod na obsluhu!
	Nebezpečenstvo v dôsledku vymršťovaných predmetov! Tretie osoby nepúšťajte do nebezpečnej oblasti
	Prístroj chráňte pred dažďom a mokrom
	Noste ochranu očí a sluchu
	Nebezpečenstvo pomliaždenia

Používanie v súlade s určením

Tento prístroj je určený na fúkanie dohromady a odfukovanie lístia v súkromnej oblasti. Iné alebo rozsiahlejšie používanie sa považuje za používanie v rozpore s určeným účelom.

**POZOR!**

Prístroj sa nesmie prevádzkovať v priemyselnom nasadení.

- Tento prístroj nie je určený na to, aby ho používali osoby (vrátane detí) s obmedzenými fyzickými, zmyslovými alebo duševnými schopnosťami alebo s nedostatkom skúseností a/alebo vedomostí, iba žeby boli pod dozorom osoby zodpovednej za ich bezpečnosť alebo od nej dostali pokyn o tom, ako sa prístroj má používať. Deti by mali byť po dozore, aby sa zabezpečilo, že sa nehrajú s prístrojom.

Možné chybné použitie

- Prístroj nepoužívajte v daždi.
- Prístroj nepoužívajte ako ventilátor.
- Prístroj nepoužívajte v uzatvorených miestnostiach.
- Prístroj nepoužívajte na starostlivosť o domáce zvieratá.

MONTÁŽ**POZOR!**

Prístroj sa smie prevádzkovať iba po úplnej montáži.

**POZOR!**

Akumulátor vložte až vtedy, keď je prístroj kompletne zložený.

1. Nasuňte adaptér na prístroj, až zaskočí (2-1).
2. Zvolený nastavtec (2-2) nasuňte na adaptér a otočte ho.
3. Skontrolujte pevné osadenie upevneného nastavca.

UVEDENIE DO PREVÁDZKY**POZOR!**

Pred uvedením do prevádzky vykonajte vždy vizuálnu kontrolu.

**POZOR!**

Nepoužívajte poškodené akumulátory. Nebezpečenstvo vzniku požiaru!

**UPOZORNENIE!**

Nebezpečenstvo vzniku požiaru a explózie!

Nabíjačka sa pri nabíjaní zohrieva. Nepoužívajte na ľahko horľavých podkladoch alebo v horľavom prostredí.

Nabíjanie akumulátora

Pre ďalšie informácie k nabíjaniu akumulátora pozri samostatný návod pre akumulátor a nabíjačku.

Vloženie akumulátora

1. Akumulátor nasuňte na vedenie, kým kontaktná zdierka na akumulátore nebude pevne priliehať na kontaktnú zástrčku prístroja (4).

Vybratie akumulátora

1. Stlačte aretáciu (5-1).
2. Vytiahnite akumulátor z prístroja (5-2).

OBSLUHA**Spustenie prístroja**

Používajte vždy nastavtec, aby ste mohli pracovať s prístrojom efektívne.

1. Zaujmite bezpečné postavenie.
2. Regulátor rýchlosti vzduchu (3-1) otáčajte smerom dopredu, kým nebude dosiahnutá želaná rýchlosť vzduchu. Prístroj beží.
3. Regulátor rýchlosti vzduchu (3-1) otočte smerom dozadu až na doraz. Prístroj je vypnutý.

Pokyny k práci

- Prístroj jemne nakloňte dopredu, postupujte pomaly.
- Aby ste odľukli lístie preč, otáčajte prístroj doľava a doprava.
- Prístroj počas práce nepreťažujte.
- Po použití vyberte akumulátor a skontrolujte poškodenia prístroja.

ÚDRŽBA A STAROSTLIVOSŤ**POZOR!**

Pred prácami na prístroji akumulátor vyberte.

- Elektrické poruchy nechajte vykonať len autorizovanej odbornej dielni.
- Prístroj nestriekajte s vodou! Vniknutá voda môže viesť k poruchám.

- Prístroj nevystavujte mokru ani vlhkosť.
- V pravidelných časových intervaloch kontrolujte riadny stav prístroja.
- Nepoužívajte čistiace prostriedky, príp. rozpúšťadlá. Prístroj by sa tým mohol poškodiť tak, že by ho nebolo možné opraviť.

SKLADOVANIE

- Prístroj a jeho príslušenstvo vyčistite po každom použití.
- Prístroj skladujte bez prístupu detí a nepovolaných osôb.
- Prístroj skladujte na suchom mieste chránenom pred mrazom.
- Pred uskladnením vyberte akumulátor z prístroja.

LIKVIDÁCIA



Opotrebované prístroje, batérie alebo akumulátory nelikvidujte s komunálnym odpadom!

Obal, prístroj a príslušenstvo sú vyrobené z recyklovateľných materiálov a musia sa vhodne zlikvidovať.

- Akumulátory likvidujte len vo vybitom stave
- Používateľ je povinný batérie a akumulátory vrátiť. Tieto sa môžu bezplatne odovzdať na predajných miestach.

Pre likvidáciu sú k dispozícii nasledovné možnosti:

- prostredníctvom odborného obchodu
- stanica na vrátenie označená značkou CCR

POMOC PRI PORUCHÁCH

Porucha	Možná príčina	Riešenie
Prístroj nebeží	Akumulátor je vybitý Akumulátor nezaskočil alebo sa uvoľnil Akumulátor je príliš studený alebo príliš horúci Otočný regulátor nie je nastavený na „Vyp“ a akumulátor je odstránený	Nabíjanie akumulátora Skontrolujte osadenie akumulátora a príp. ho nechajte zaskočiť Akumulátor nechajte ľahko nahriať alebo vychladnúť Otočný regulátor nastavte na „Vyp“ a počkajte 3 sekundy. Potom prístroj zapnite.
Prístroj beží s prerušeniami	Prístroj je chybný Regulátor rýchlosti vzduchu je chybný	Vyhľadajte servisné miesto spoločnosti AL-KO
Prevádzková doba akumulátora sa výrazne znížila	Akumulátor je vybitý, lebo sa dlhší čas nepoužíval Životnosť akumulátora spotrebovala	Nabíjanie akumulátora Výmena akumulátora. Používajte len originálne príslušenstvo od výrobcu
Prístroj sa vypne	Ochranný vypínač motora sa vypol Vetracia štrbina je upchatá	Počkajte, kým ochranný vypínač motora nezapne opäť prístroj Čistenie prístroja
Prístroj nefúka	Nadstavec je upchatý Nasávací mriežka je upchatá	Čistenie nadstavca Čistenie nasávacej mriežky



Pri poruchách, ktoré nie sú uvedené v tejto tabuľke, alebo ktoré nemôžete odstrániť sami, sa obráťte na náš zákaznícky servis.

ZÁRUKA

Prípadné chyby materiálu alebo výrobné chyby na prístroji odstránime počas zákonnej premlčacej doby pre nároky na odstránenie nedostatkov podľa nášho výberu opravou alebo výmenou. Premlčacia doba sa určuje vždy podľa práva krajiny, v ktorej bol prístroj kúpený.

Náš prísľub záruky platí len pri:

- dodržaní tohto návodu na obsluhu
- odbornom zaobchádzaní
- používaní originálnych náhradných dielov

Záruka zaniká pri:

- svojoľnom pokuse o opravu
- svojoľných technických zmenách
- používaní v rozpore s použitím

Zo záruky sú vylúčené:

- poškodenia laku, ktoré vyplývajú z normálneho opotrebovania
- diely podliehajúce opotrebeniu, ktoré sú na karte náhradných dielov označené rámčekom [xxx xxx (x)]
- Spaľovacie motory (tu platia záručné podmienky príslušného výrobcu motora)

Záručná doba začína plynúť dňom kúpy prvým koncovým odberateľom. Rozhodujúci je dátum na doklade o kúpe. Obráťte sa s týmto vyhlásením o záruke a s originálnym dokladom o kúpe na svojho predajcu alebo najbližší autorizovaný zákaznícky servis. Zákonné nároky kupujúceho voči predávajúcemu vyplývajúce z chýb výrobku zostávajú týmto vyhlásením nedotknuté.

VYHLÁSENIE O ZHODE ES

Týmto vyhlasujeme, že tento výrobok vo vyhotovení, v akom bol nami uvedený do obehu, zodpovedá požiadavkám harmonizovaných smerníc EÚ, bezpečnostných štandardov EÚ a štandardov špecifických pre výrobok.

Produkt

Akumulátorový fúkač na listie

Typ

LB 36 Li

Výrobca

AL-KO Geräte GmbH

Ichenhauser Str. 14

D-89359 Kötz

Zodpovedný zástupca

Andreas Hedrich

Ichenhauser Str. 14

D-89359 Kötz

Sériové číslo

G2532535

Smernice EÚ

2006/42/ES

2004/108/ES

2000/14/ES

2011/65/EU

Harmonizované normy

EN 60335-1: 2012/A11:2014

EN 50636-2-100: 2014

EN 55014-1

EN 55014-2

EN 61000-3-2

EN 61000-3-3

EN 62233

Hladina hluku

EN ISO 3744

nameraný/garantovaný

95,5/96 dB(A)

Notifikovaná osoba

TÜV Industrie Service GmbH

TÜV Süd Gruppe

Westendstraße 199

80686 MUENCHEN

NEMECKO

Posúdenie zhody

2000/14/ES Príloha VI

Kötz, 13.08.2014



Wolfgang Hergeth

Managing Director

OVERSÆTTELSE AF DEN ORIGINALE BRUGSANVISNING**Indholdsfortegnelse**

Om denne håndbog.....	75
Sikkerhedsanvisninger.....	75
Tekniske data.....	76
Produktbeskrivelse.....	76
Montering.....	77
Ibrugtagning.....	77
Betjening.....	77
Service og vedligeholdelse.....	77
Opbevaring.....	78
Bortskaffelse.....	78
Hjælp ved fejl.....	79
Garanti.....	79
EU-overensstemmelseserklæring.....	80

OM DENNE HÅNDBOG

- Læs denne dokumentation, før du tager apparatet i brug. Dette er en forudsætning for, at du kan arbejde sikkert og håndtere apparatet uden at begå fejl.
- Overhold altid sikkerheds- og advarselsanvisningerne i denne dokumentation og på produktet.
- Denne dokumentation er en fast bestanddel af det beskrevne apparat og skal udleveres til køberen ved salg.

Symbolforklaring**NB!**

Ved at følge disse advarsler nøje kan person- og/eller tingsskader undgås.



Specielle anvisninger, der gør dig i stand til at forstå og håndtere apparatet bedre.

SIKKERHEDSANVISNINGER**ADVARSEL!**

Anvend høreværn for at forebygge høreskader.

- Bær egnet beklædning og øjenbeskyttelse.

- Lad aldrig børn eller ikke-instruerede personer bruge eller vedligeholde maskinen. Lokale bestemmelser kan fastsætte brugerens minimumsalder.
- Ret ikke apparatet mod personer.
- Afbryd arbejdet med maskinen, når personer – først og fremmest børn – eller husdyr er i nærheden.
- Før idrifttagning af maskinen skal den kontrolleres for tegn på slitage eller skader, og eventuelle reparationer skal foretages.
- Brug kun originale reservedele og originalt tilbehør.
- Fjern altid batteriet
 - når apparatet er uden opsyn
 - før vedligeholdelse
 - før rengøring af apparatet
 - før transport af apparatet
 - når apparatet ikke bruges i længere tid
- For sikkerhedsanvisninger om oplader og batteri, se den separate driftsvejledning!
- Køle- og indsugningsåbninger skal holdes fri for tilsmudsning eller genstande som løst tøj eller hår.
- Grebene skal holdes tørre og rene.
- Fjern fremmedlegemer i arbejdsområdet.
- Apparatet må kun bruges i teknisk perfekt tilstand.
- Sørg for, at du altid har sikkert fodfæste, når du arbejder.
- Apparatet må ikke efterlades uden opsyn.
- Når der arbejdes på en skråning:
 - Arbejd aldrig på en glat, fedtet skråning.
 - Sørg for, at du altid har sikkert fodfæste.
 - Blæs altid løvet tæt på jorden.
 - Arbejd aldrig opad på en skråning.
- Gør som følger efter kontakt med fremmedlegeme:
 - Sluk for motoren.
 - Kontroller, om apparatet har taget skade.
- Apparatet må ikke betjenes, hvis du er påvirket af alkohol, narkotika eller medicin.
- Forskrifterne til forebyggelse af ulykker skal overholdes.
- Slå kun græs ved dagslys eller ved god kunstig belysning.

- Arbejd ikke med el-redskabet i eksplosionsfarlige områder, hvor der er brændbare væsker, gasser eller støvpartikler.
- Apparatet må ikke udsættes for vand eller fugt.
- Apparatet skal opbevares utilgængeligt for børn og uautoriserede personer.
- Brug kun de dertil beregnede batterier i el-redskabet. *Der er fare for kvæstelser og brand, hvis der bruges andre batterier.*
- Beskyt apparat, batteri og oplader mod fugt. Må kun oplades inden døre.
- Lad kun kvalificerede fagfolk reparere el-redskabet med originale reservedele. *På denne måde er der vished for, at apparatets sikkerhedsfunktioner opretholdes.*
- Ved forkert anvendelse kan der sive væske ud af batteriet. Undgå kontakt med væske. Skyl med vand, hvis der opstår utilsigtet kontakt. Opsøg læge, hvis væsken kommer i øjnene.
- Lad et autoriseret værksted afhjælpe elektriske fejl.

PRODUKTBESKRIVELSE

Denne dokumentation beskriver en hånddrevet løvblæser med batteri.

Produktoversigt

Produktoversigten (1) giver et overblik over apparatet.

1-1	Påsats til store flader
1-2	Adapter
1-3	Låseknop
1-4	Lufthastighedsregulator
1-5	Håndgreb
1-6	Batteri*
1-7	Oplader med netstik*
1-8	Påsats til præcist arbejde

* Ikke inkluderet i leveringen ordrenr. Batteri 113280 / ordrenr. Oplader 113281

Symboler på apparatet

	OBS! Udvis særlig forsigtighed ved håndteringen
	Læs brugsanvisningen før brug!
	Fare ved bortslyngede genstande! Hold uvedkommende væk fra fareområdet
	Beskyt apparatet mod regn og fugt
	Bær øjenbeskyttelse og høreværn
	Fare for klemning

Tilsigtet anvendelse

Dette apparat er beregnet til at blæse løv sammen eller væk på privat område. En anden anvendelse eller en anvendelse, der går ud over den beskrevne, anses for at være ukorrekt.

TEKNISKE DATA



De angivne værdier er fundet iht. en standardiseret afprøvningsmetode og kan bruges til at sammenligne forskellige el-redskaber med hinanden.

Desuden kan disse værdier anvendes til på forhånd at bedømme de belastninger forårsaget af vibrationer, der kan opstå for brugeren.



ADVARSEL!

Afhængigt af hvad el-redskabet skal anvendes til, kan de faktiske vibrationsværdier afvige fra det, der er angivet.

Tag forholdsregler til beskyttelse mod vibrationsbelastninger. Tag højde for det samlede arbejdsforløb, altså også tidspunkter hvor el-redskabet kører uden last eller er slukket.

Egnede forholdsregler omfatter blandt andet regelmæssig vedligeholdelse og pleje af el-redskabet og af værktøjshoveder, at holde hænderne varme, regelmæssige pauser såvel som god planlægning af arbejdsforløbet.

**NB!**

Apparatet må ikke bruges til erhvervs-mæssige formål.

- Apparatet bør ikke anvendes af personer (inklusive børn), der har begrænsede psykiske, sensoriske eller mentale evner eller mangler erfaring og/eller viden. Hvis dette alligevel er tilfældet, skal de holdes under opsyn af en person, som er ansvarlig for deres sikkerhed, eller modtage anvisninger fra dem om, hvorledes apparatet benyttes. Børn skal holdes under opsyn for at sikre, at de ikke leger med apparatet.

Mulig fejlanvendelse

- Brug ikke apparatet i regnvejr.
- Brug ikke apparatet som luffer.
- Brug ikke apparatet i lukkede rum.
- Brug ikke apparatet til pleje af husdyr.

MONTERING**NB!**

Apparatet må først bruges, når det er monteret fuldstændigt.

**NB!**

Batteri skal først isættes, når apparatet er fuldt monteret.

1. Skub adapteren på apparatet, til den griber fat (2-1).
2. Sæt den valgte påsats (2-2) på adapteren, og drej
3. Kontroller, at den fastgjorte påsats sidder fast.

IBRUGTAGNING**NB!**

Foretag altid visuel kontrol inden ibrugtagning.

**NB!**

Brug ikke beskadigede batterier. Brandfare!

**FORSIGTIG!****Brand- og eksplosionsfare!**

Opladeren bliver varm under opladning. Må ikke betjenes på let antændeligt underlag eller i brændbare omgivelser.

Opladning af batteri

For yderligere oplysninger om opladning af batteriet, se separat vejledning til batteri og oplader.

Sæt batteriet i

1. Skub batteriet ind på føringen, indtil kontaktbøsningen ved batteriet sidder fast på apparatets kontaktstik (4).

Tag batteriet ud

1. Tryk på låsen (5-1).
2. Træk batteriet ud af apparatet (5-2).

BETJENING**Start apparatet**

Brug altid en påsats, så apparatet kan arbejde effektivt.

1. Sørg for at stå sikkert.
2. Drej lufthastighedsregulatoren (3-1) fremad, til den ønskede lufthastighed er nået. Apparatet kører.
3. Drej lufthastighedsregulatoren (3-1) bagud til anslag. Apparatet er slukket.

Arbejdsanvisninger

- Hæld apparat let fremad, gå langsomt til værks.
- Drej apparatet mod højre og venstre for at blæse løvet væk.
- Overbelast ikke apparatet under arbejdet.
- Tag batteriet ud efter brug, og kontrollér apparatet for skader.

SERVICE OG VEDLIGEHOLDELSE**NB!**

Fjern batteriet inden alt arbejde på apparatet.

- Lad et autoriseret værksted afhjælpe elektriske fejl.
- Sprøjt ikke vand på apparatet! Indtrængende vand kan føre til fejl.
- Apparatet må ikke udsættes for vand eller fugt.
- Kontrollér med regelmæssige tidsintervaller, at apparatet er i orden.
- Brug ikke rengørings- eller opløsningsmidler. Apparatet kan dermed lide uoprettelig skade.

OPBEVARING

- Rengør apparatet og dets tilbehør efter hver anvendelse.
- Apparatet skal opbevares utilgængeligt for børn og uautoriserede personer.
- Opbevar apparatet på et tørt, frostsikkert sted.
- Tag batteriet ud af apparatet inden opbevaring.

Emballage, udstyr og tilbehør er fremstillet af genanvendelige materialer og skal bortskaffes på behørig vis.

- Bortskaf kun batterierne i afladet tilstand
- Brugeren er forpligtet til at aflevere batterierne. De kan afleveres gratis på salgsstedet. Der er følgende muligheder for bortskaffelse:
 - via specialforhandleren
 - via en genbrugsstation med CCR-tegn

BORTSKAFFELSE



Udtjente apparater, batterier og genopladelige batterier må ikke bortskaffes med det almindelige husholdningsaffald!

HJÆLP VED FEJL

Fejl	Mulig årsag	Løsning
Apparatet kører ikke	Batteriet afladet Batteriet er ikke sat ordentligt på plads eller har løsnet sig Batteriet er for koldt eller for varmt Omdrejningsregulator er ikke sat på "Fra", og batteriet er taget ud	Opladning af batteri Kontroller, hvordan batteriet sidder, og sæt det evt. ordentligt på plads Opvarm eller afkøl batteriet let Sæt omdrejningsregulatoren på "Fra", og vent 3 sekunder. Tænd derpå apparatet.
Apparatet kører med afbrydelser	Apparat defekt Luftfartshastighedsregulator er defekt	Kontakt AL-KO-servicested
Batteriets driftstid falder tydeligt	Batteriet er afladet, da det ikke er brugt i længere tid Batteriets levetid er opbrugt	Opladning af batteri Udskift batteriet. Brug kun originalt tilbehør fra producenten
Apparatet slår fra	Motorafbryderen har slået fra Luftåbninger tilstoppet	Vent, indtil motorafbryderen tænder for apparatet igen Rengør apparatet
Apparatet blæser ikke	Påsats tilstoppet Indsugningsgitteret tilstoppet	Rengør påsats Rengør indsugningsgitter



Ved fejl, der ikke er beskrevet i denne tabel, eller som du ikke selv kan afhjælpe, bedes du henvende dig til vores kundeservice.

GARANTI

Inden for den lovbestemte reklamationsperiode udbedrer vi efter eget valg eventuelle materiale- eller fabrikationsfejl på maskinen ved hjælp af reparation eller erstatningsleverance. Reklamationsperioden bestemmes af loven i det land, hvor maskinen er købt.

Vores garanti gælder kun, såfremt:

- brugsanvisningen følges
- apparatet behandles korrekt
- der bruges originale reservedele

Garantien bortfalder ved:

- egenhændige forsøg på reparation
- egenhændige tekniske ændringer
- ukorrekt brug

Følgende er ikke omfattet af garantien:

- Lakskader, der skyldes normal slidage
- Sliddele, der er markeret med ramme [xxx xxx (x)] på reservedelslisten
- Forbrændingsmotorer (her gælder motorproducentens separate garantibestemmelser)

Garantiperioden begynder med købet foretaget af den første slutforbruger. Datoen på købskvitteringen er gældende. Kontakt forhandleren, hvor maskinen er købt, eller den nærmeste autoriserede kundeservice. Medbring denne erklæring og den originale købskvittering. Denne erklæring berører ikke købers lovbestemte rettigheder over for sælger på grund af mangler.

EU-OVERENSSTEMMELSESERKLÆRING

Hermed erklærer vi, at dette produkt i den udførelse, vi har sendt det på markedet, opfylder kravene i de harmoniserede EU-direktiver, EU-sikkerhedsstandarder og de produktspecifikke standarder.

Produkt

Batteridrevet løvblæser

Type

LB 36 Li

Producent

AL-KO Geräte GmbH

Ichenhauser Str. 14

D-89359 Kötz

Befuldmægtiget

Andreas Hedrich

Ichenhauser Str. 14

D-89359 Kötz

Serienummer

G2532535

EU-direktiver

2006/42/EC

2004/108/EC

2000/14/EC

2011/65/EU

Harmoniserede standarder

EN 60335-1: 2012/A11:2014

EN 50636-2-100: 2014

EN 55014-1

EN 55014-2

EN 61000-3-2

EN 61000-3-3

EN 62233

Lydtrykniveau

EN ISO 3744

målt/garanteret

95,5 / 96 dB(A)

Nævnte organ

TÜV Industrie Service GmbH

TÜV Süd Gruppe

Westendstraße 199

80686 MUENCHEN

TYSKLAND

Overensstemmelseevaluering

2000/14/EC appendiks VI

Kötz, 13-08-2014



Wolfgang Hergeth
Managing Director

ÖVERSÄTTNING AV ORIGINALBRUKSANVISNING

Innehållsförteckning

Om denna bruksanvisning.....	82
Säkerhetsanvisningar.....	82
Tekniska data.....	83
Produktbeskrivning.....	83
Montering.....	84
Idrifttagning.....	84
Användning.....	84
Underhåll och skötsel.....	84
Förvaring.....	84
Avfallshantering.....	85
Felavhjälpning.....	86
Garanti.....	86
EG-försäkran om överensstämmelse.....	87

OM DENNA BRUKSANVISNING

- Läs igenom den här dokumentationen innan du börjar använda verktyget. Detta är en förutsättning för ett säkert och felfritt arbete.
- Beakta de säkerhetsanvisningar och varningstexter som finns i denna dokumentation och på produkten.
- Denna dokumentation är en permanent beståndsdel av den beskrivna produkten och måste vid försäljning överlämnas till den nya köparen.

Teckenförklaring



OBSERVA!

Att noga följa varningstexterna kan förebygga person- och/eller materialskador.



Speciella anvisningar för bättre försåtelse och handhavande.

SÄKERHETSANVISNINGAR



WARNING!

Bär hörselskydd för att förebygga hörselskador.

- Bär lämplig klädsel och ögonskydd.

- Låt inte barn eller personer som saknar kunskap använda verktyget eller utföra underhåll på det. Enligt lokala bestämmelser kan eventuellt en viss minimiålder krävas för användning.
- Rikta inte maskinen mot personer.
- Stanna verktyget om personer, framför allt barn, eller husdjur befinner sig i närheten.
- Kontrollera verktyget före användning och efter eventuella kollisioner så att det fungerar korrekt och inte är skadat. Genomför i så fall nödvändiga reparationer.
- Använd endast reservdelar och tillbehör i originalutförande.
- Ta ur batteriet
 - när maskinen lämnas utan uppsikt
 - före underhållsarbeten
 - före rengöring
 - före transport av maskinen
 - när maskinen inte ska användas under en längre tid
- För säkerhetsanvisningar om laddare och batteri, se separat bruksanvisning!
- Håll kyl- och insugningsöppningar fria från smuts och föremål, som löst sittande kläder och hår.
- Håll handtagen rena och torra.
- Ta bort främmande föremål från arbetsområdet.
- Maskinen får endast användas i tekniskt felfritt skick.
- Se till att du står stadigt under arbetet.
- Lämnna aldrig maskinen utan uppsikt.
- Vid arbete i slutningar:
 - Arbeta aldrig i hala eller ostabila slutningar.
 - Se till att du alltid står stadigt.
 - Blås alltid löven nära marken.
 - Arbeta aldrig uppåt i slutningar.
- Efter kontakt med ett främmande föremål:
 - Stäng av motorn.
 - Kontrollera att inte verktyget har några skador.
- Använd inte verktyget om du är påverkad av alkohol, droger eller medicin.
- Följ olycksförebyggande föreskrifter.
- Arbeta endast i dagsljus eller vid tillfredsställande konstgjord belysning.

- Arbeta inte med elverktyget i explosionsfarlig miljö där brandfarliga vätskor, gaser eller ångor finns.
- Utsätt inte verktyget för väta eller fukt.
- Förvara verktyget oåtkomligt för barn och obehöriga personer.
- Använd endast batterier som är avsedda för elverktyget. *Om andra batterier används finns risk för olyckor eller brand.*
- Skydda verktyget, batteriet och laddaren mot fukt. Ladda alltid inomhus.
- Låt endast kvalificerad fackpersonal reparera elverktyg och använda originaldelar. *Detta garanterar verktygets säkerhet.*
- Vid felaktig användning kan vätska läcka ur batteriet. Undvik att komma i kontakt med vätskan. Skölj med vatten vid eventuell kontakt. Ta kontakt med läkare om vätskan skulle råka komma i ögonen.
- Eventuella elfel får endast repareras av en auktoriserad fackverkstad.

TEKNISKA DATA



De angivna värdena har tagits fram efter ett standardiserat provningsförfarande och kan användas för att jämföra olika eldrivna verktyg med varandra.

Värdena lämpar sig dessutom för att i förväg bedöma vilken belastning användaren utsätts för genom vibrationerna.



WARNING!

Beroende på hur elverktyget används kan de faktiska vibrationsvärdena avvika från de angivna.

Vidta åtgärder för att skydda dig mot vibrationsbelastning. Detta gäller under hela arbetsförloppet, alltså även tidpunkter då elverktyget arbetar utan belastning eller är avstängt.

Lämpliga åtgärder omfattar bland annat regelbundet underhåll och skötsel av elverktyget och verktygsstillbehör, att hålla händerna varma, regelbundna pauser samt ett välplanerat arbetsförlopp.

PRODUKTBESKRIVNING

Detta dokument beskriver en handhållen batteridriven lövblås.

Produktöversikt

Produktöversikten (1) ger en överblick över maskinen.

1-1	Tillbehör för större ytor
1-2	Adapter
1-3	Låsknapp
1-4	Lufthastighetsreglage
1-5	Handtag
1-6	Batteri*
1-7	Laddare med nätkontakt*
1-8	Tillbehör för precisionsarbete

* ingår inte i leveransen Best. nr batteri 113280 / best.-nr laddare 113281

Symboler på maskinen

	Obs! Iaktta särskild försiktighet under handhavandet
	Läs bruksanvisningen innan du börjar använda maskinen!
	Risk för utslungande föremål! Håll utomstående borta från risikområdet
	Skydda maskinen mot regn och väta
	Bär ögon- och hörselskydd
	Klämrisk

Avsedd användning

Detta redskap är avsett att samla ihop och blåsa bort löv på privat mark. Användning utanför den beskrivna betraktas som inkorrekt användning.



OBSERVA!

Verktyget får inte användas i kommersiell verksamhet.

- Verktyget är inte avsedd för personer (inklusive barn) med nedsatt fysisk, sensorisk eller mental förmåga eller som saknar erfarenhet och/eller kunskap om hur maskinen används, om inte arbetet övervakas av en person som ansvarar för säkerheten eller lämnar anvisningar om hur maskinen ska användas. Håll uppsikt över barn så att de inte leker med maskinen.

Möjlig felanvändning

- Använd inte verktyget vid regn.
- Använd inte maskinen som fläkt.
- Använd inte maskinen i slutna rum.
- Använd inte maskinen till skötsel av husdjur.

MONTERING



OBSERVA!

Verktyget får endast användas när det är fullständigt monterat.



OBSERVA!

Sätt i batteriet först när verktyget är komplett monterat.

1. Skjut på adaptern på maskinen till den låser fast (2-1).
2. Skjut det valda tillbehöret (2-2) på adaptern och vrid om.
3. Kontrollera att det festsatta tillbehöret sitter fast ordentligt.

IDRIFTTAGNING



OBSERVA!

Genomför alltid en visuell kontroll före användning.



OBSERVA!

Använd aldrig skadade batterier. Brandfara!



RISK!

Brand- och explosionsfara!

Laddaren värms upp under laddningen. Lägg inte batteriet på lättantändliga underlag eller i brandfarliga miljöer.

Ladda batteriet

För mer information om laddning av batteriet, se separat anvisning för batteriet och laddaren.

Sätta i batteriet

1. Skjut in batteriet i spåret tills batteriets kontakthylsa ligger an mot kontaktdonet på verktyget (4).

Ta ur batteriet

1. Tryck på spärren (5-1).
2. Ta ur batteriet ur maskinen (5-2).

ANVÄNDNING

Starta maskinen

Använd alltid ett tillbehör så att maskinen kan arbeta effektivt.

1. Ställ dig stadigt.
2. Vrid lufthastighetsreglaget (3-1) framåt till du har fått den önskade lufthastigheten. Maskinen startar.
3. Vrid lufthastighetsreglaget (3-1) bakåt tills det tar stopp. Maskinen är avstängd.

Arbetsanvisningar

- Luta maskinen lätt framåt i långsam takt.
- Sväng maskinen åt höger och vänster för att blåsa bort löven.
- Överbelasta inte verktyget under arbetet.
- Ta bort batteriet efter användning och kontrollera att verktyget inte har några skador.

UNDERHÅLL OCH SKÖTSEL



OBSERVA!

Ta bort batteriet innan du utför något arbete på verktyget.

- Eventuella elfel får endast repareras av en auktoriserad fackverkstad.
- Spruta inte vatten på verktyget! Inträngande vatten kan leda till funktionsstörningar.
- Utsätt inte verktyget för väta eller fukt.
- Kontrollera med jämna mellanrum att verktyget är i gott skick.
- Använd inga rengörings- eller lösningsmedel. Dessa kan göra att verktyget får permanenta skador.

FÖRVARING

- Rengör verktyget och dess tillbehör efter varje användning.
- Förvara verktyget oåtkomligt för barn och obehöriga personer.

- Förvara verktyget på ett torrt och frostfritt ställe.
- Ta ur batteriet före förvaring.

AVFALLSHANTERING



Uttjänta verktyg, batterier och laddare får inte slängas i hushållsavfallet!

Förpackning, enhet och tillbehör är tillverkade av återvinningsbara material och ska avfallshanteras på motsvarande sätt.

- Batterier får endast kasseras i urladdat tillstånd
- Användaren är skyldig att återlämna uttjänta batterier. De kan återlämnas kostnadsfritt till inköpsstället.

För avfallshantering finns det följande möjligheter:

- lämna till återförsäljare
- lämna till miljöstation märkt med CCR-tecken

FELAVHJÄLPNING

Fel	Möjlig orsak	Lösning
Maskinen fungerar inte	Batteriet är urladdat Batteriet är inte fastlåst eller har lossnat Batteriet är för kallt eller för varmt Vridreglaget står inte på "Av" och batteriet är borttaget	Ladda batteriet Kontrollera att batteriet sitter ordentligt och lås eventuellt fast Värm batteriet lätt eller låt det svalna Ställ vridreglaget på "Av" och vänta i 3 sekunder. Slå sedan på maskinen.
Maskinen arbetar med avbrott	Maskinen är defekt Lufthastighetsreglaget är defekt	Kontakta AL-KO:s servicecenter
Batteriets drifttid minskar väsentligt	Batteriet är urladdat eftersom maskinen inte har använts på länge Batteriet är uttjänat	Ladda batteriet Byt ut batteriet. Använd endast originaltillbehör från tillverkaren
Maskinen stängs inte av	Motorskyddsbrytaren har stängts av Ventilen är igensatt	Vänta tills maskinens motorskyddsbrytaren aktiveras igen Rengör maskinen
Maskinen blåser inte	Tillbehöret igensatt Insugningsfiltret igensatt	Rengör tillbehöret Rengör insugningsfiltret



Vänd dig till vår kundtjänst vid fel som inte finns med i den här tabellen eller vid fel som du inte kan åtgärda själv.

GARANTI

Eventuella material- eller tillverkningsfel åtgärdas av oss under den lagstadgade garantitiden genom reparation eller ersättningsprodukt, efter vårt gottfinnande. Garantitiden bestäms av gällande lag i det land där produkten har inhandlats.

Vår garantiförsäkring gäller enbart om:

- denna bruksanvisning har följts
- maskinen har hanterats korrekt
- originalreservdelar har använts

Garantin upphör att gälla vid:

- egenmäktiga reparationsförsök
- egenmäktiga tekniska förändringar
- inkorrekt användning

Garantin gäller inte för:

- lackskador som beror på normalt slitage
- slitagedelar som på reservdelskortet är markerade med ramen [xxx xxx (x)]
- förbränningsmotorer (här gäller respektive motortillverkarens garantibestämmelser)

Garantitiden inleds i och med den första slutkundens köp av produkten. Datum på inköpskvittot gäller. Vänd er med detta garantidokument och kvittot till en återförsäljare eller närmaste auktoriserade kundtjänst. Köparens lagstadgade anspråk gentemot försäljaren berörs inte av denna förklaring.

EG-FÖRSÄKRAN OM ÖVERENSSTÄMMELSE

Härmed försäkras vi att den här produkten, i det utförande vi levererar den, uppfyller kraven i de harmoniserande EU-direktiven, EU-säkerhetsstandarderna och de produktspecifika standarderna.

Produkt Batteridriven lövblås Typ LB 36 Li	Tillverkare AL-KO Geräte GmbH Ichenhauser Str. 14 D-89359 Kötz	Auktoriserad representant Andreas Hedrich Ichenhauser Str. 14 D-89359 Kötz
Serienummer G2532535	EU-direktiv 2006/42/EG 2004/108/EG	Harmoniserade normer EN 60335-1: 2012/A11:2014 EN 50636-2-100: 2014
Ljudnivå EN ISO 3744 uppmätt/garanterad 95,5 / 96 dB(A)	2000/14/EG 2011/65/EU	EN 55014-1 EN 55014-2 EN 61000-3-2 EN 61000-3-3 EN 62233
Anmält organ TÜV Industrie Service GmbH TÜV Süd Gruppe Westendstraße 199 80686 MUENCHEN TYSKLAND	Bedömning av överensstämmelse 2000/14/EG bilaga VI	Kötz, 2014-08-13  Wolfgang Hergeth VD

**OVERSETTELSE AV ORIGINAL
BRUKSANVISNING****Innhold**

Om denne håndboken.....	89
Sikkerhetsanvisninger.....	89
Tekniske data.....	90
Produktbeskrivelse.....	90
Montering.....	91
Igangsetting.....	91
Betjening.....	91
Vedlikehold og pleie.....	91
Lagring.....	91
Avhending.....	92
Feilsøking.....	93
Garanti.....	93
EF-samsvarserklæring.....	94

OM DENNE HÅNDBOKEN

- Les denne dokumentasjonen før igangsetting. Dette er forutsetningen for sikkert arbeid og feilfri håndtering.
- Vær oppmerksom på sikkerhets- og varselhenvisningene i denne dokumentasjonen og på produktet.
- Denne veiledningen er en permanent del av det beskrevne produktet, og må overleveres til kjøperen ved salg.

Tegnforklaring**OBS!**

Dersom disse advarslene følges nøye, kan man unngå personskader og/eller skader på gjenstander.



Spesiell informasjon for bedre forståelighet og håndtering.

SIKKERHETSANVISNINGER**ADVARSEL!**

Bruk hørselsvern for å forebygge hørselsskader.

- Bruk egnede klær og vernebriller.

- La aldri barn eller personer som ikke har fått opplæring i bruk og vedlikehold jobbe med maskinen. Lokale forskrifter kan bestemme minimumsalder for operatøren.
- Ikke rett redskapen mot personer.
- Avbryt bruken av maskinen hvis personer, spesielt barn - eller husdyr er i nærheten.
- Kontroller maskinen før igangsetting, hvis redskapen viser tegn på slitasje eller skade, og få nødvendige reparasjoner gjennomført.
- Bruk kun originale reservedeler og originalt tilbehør.
- Ta alltid ut batteriet
 - når apparatet er uten oppsyn
 - før vedlikeholdsarbeider
 - før rengjøring av apparatet
 - før transport av apparatet
 - når apparatet ikke skal brukes i en lengre periode
- Se den separate bruksanvisningen for sikkerhetsregler for lader og oppladbart batteri!
- Hold kjøle- og innsugingsåpninger fri for smuss eller gjenstander, som løse klær eller hår.
- Hold håndtaket tørt og rent.
- Fjern fremmedlegemer fra arbeidsområdet.
- Bruk maskinen kun i teknisk feilfri tilstand.
- Pass på å stå stødig under arbeidet.
- Ikke la maskinen være uten oppsyn.
- Arbeide i skråninger:
 - Arbeid aldri i glatt bakke eller skråning.
 - Pass på at du alltid står stødig.
 - Blås alltid løv langs bakken.
 - Arbeid aldri i oppoverbakke.
- Etter kontakt med fremmedlegeme:
 - Slå av motoren.
 - Kontroller apparatet for skader.
- Ikke bruk gressklipperen hvis du er under påvirkning av alkohol, narkotika eller medisiner.
- Følg forskriftene for ulykkesforebyggelse.
- Klipp kun ved dagslys eller god kunstig belysning.
- Du må ikke arbeide med elektroverktøyet på eksplosjonsfarlige områder hvor det er brennbare væsker, gasser eller støv.
- Ikke utsett apparatet for fukte.

- Oppbevar maskinen utilgjengelig for barn og andre uvedkommende.
- Bruk kun oppladbare batterier som er beregnet til dette elektroverktøyet. *Bruk av andre batterier kan føre til personskader og brannfare.*
- Beskytt maskin, batteri og lader mot fuktighet. Lad kun innendørs.
- Elektroverktøy skal kun repareres av kvalifiserte fagfolk, og det skal kun brukes originale reservedeler. *På den måten kan du være sikker på at sikkerheten til apparatet blir opprettholdt.*
- Ved feil bruk kan det komme væske ut av batteriet. Unngå kontakt med væsken. Skyll med vann ved tilfeldig kontakt. Hvis du får væske i øynene, må du i tillegg kontakte lege.
- La kun autoriserte fagverksted utbedre feil.

1-1	Munnstykke for store flater
1-2	Adapter
1-3	Låseknapp
1-4	Lufthastighetsregulator
1-5	Håndtak
1-6	Batteri*
1-7	Lader med ledning*
1-8	Munnstykke for presisjonsarbeid

* Ikke inkludert i leveringsomfanget
Best.nr. Batteri 113280 / Best.nr. Lader 113281

Symboler på gressklipperen

	Advarsel! Vær spesielt forsiktig ved håndtering
	Les bruksanvisningen før bruk!
	Fare pga. gjenstander som kastes ut! Hold tredjepersoner unna fareområdet
	Beskytt apparatet mot regn og fukt
	Bruk vernebriller og hørselsvern
	Klemfare

Tiltent bruk

Denne redskapen er beregnet på blåsing av løv på privat område. All bruk ut over dette anses som ikke tiltent bruk.



OBS!

Produktet er kun beregnet til privat bruk.

TEKNISKE DATA



De angitte verdiene ble funnet etter en normert kontrollprosess og kan brukes for å sammenlikne forskjellige elektriske verktøy med hverandre.

I tillegg kan disse verdiene brukes til på forhånd å vurdere belastningen på forbrukeren, som oppstår av vibrasjoner.



ADVARSEL!

Avhengig av hvordan det elektriske verktøyet brukes, kan de faktiske vibrasjonsverdiene avvike fra de angitte.

Iverksett tiltak for å beskytte deg mot vibrasjonsbelastning. Ta til dette hensyn til hele arbeidsforløpet, altså også tidspunktene det elektriske verktøyet arbeider uten last eller er slått av.

Egnede tiltak omfatter blant annet regelmessig vedlikehold og stell av det elektriske verktøyet og av verktøyoppsatsene, holde hendene varme, regelmessige pauser samt god planlegging av arbeidsforløpet.

PRODUKTBESKRIVELSE

Denne dokumentasjonen beskriver en håndholdt batteridrevet løvblåser.

Produktoversikt

Produktoversikten (1) gir en oversikt over apparatet.

- Dette apparatet er ikke bestemt til å bli brukt av personer (inklusive barn) med innskrenkede fysiske, sensoriske eller mentale evner eller manglende erfaring og/eller kunnskap, med mindre de er under oppsyn av en person som har ansvaret for sikkerheten deres eller har fått instruksjoner om hvordan apparatet skal brukes av denne. Barn bør være under oppsyn, for å forsikre at de ikke leker med apparatet.

Mulig feil bruk

- Ikke bruk produktet når det regner.
- Ikke bruk redskapen som vifte.
- Ikke bruk redskapen i lukkede rom.
- Ikke bruk redskapen til å stille dyr.

MONTERING



OBS!

Gressklipperen må kun brukes etter fullstendig montering.



OBS!

Sett først inn batteriet når apparatet er satt sammen fullstendig.

1. Trykk adapteren på redskapen til den går i lås (2-1).
2. Trykk det valgte munnstykket (2-2) på adapteren og drei.
3. Kontroller at munnstykket sitter fast.

IGANGSETTING



OBS!

Utfør alltid visuell kontroll før bruk.



OBS!

Ikke bruk batterier med skader. Brannfare!



FORSIKTIG!

Brann- og eksplosjonsfare!

Laderen varmes opp under ladingen. Ikke bruk på lett brennbare underlag eller i brennbare omgivelser.

Lade batteriet

Se den separate veiledningen for det oppladbare batteriet og laderen for mer informasjon om hvordan du lader opp batteriet.

Sette inn batteriet

1. Skyv batteriet i føringen helt til kontakten på batteriet sitter fast i kontaktpluggen til apparatet (4).

Ta ut batteriet

1. Trykk på låsen (5-1).
2. Trekk det oppladbare batteriet ut av redskapen (5-2).

BETJENING

Start redskapen

Bruk alltid et munnstykke som gjør at redskapen arbeider effektivt.

1. Stå støtt.
2. Drei lufthastighetsregulatoren (3-1) forover til du får ønsket lufthastighet. Redskapen går.
3. Drei lufthastighetsregulatoren (3-1) bakover til den stopper. Redskapen er utkoblet.

Arbeidsinstruksjer

- Vipp redskapen litt framover, gå sakte forover.
- Sving redskapen til høyre og venstre for å blåse løvet.
- Ikke overbelast apparatet mens du arbeider med det.
- Ta ut batteriet og kontroller apparatet for skader etter bruk.

VEDLIKEHOLD OG PLEIE



OBS!

Ta ut batteriet før alle arbeider på apparatet.

- La kun autoriserte fagverksted utbedre feil.
- Ikke spyl av apparatet med vann! Vann som trenger inn i maskinen kan føre til feil.
- Ikke utsett apparatet for fukte.
- Kontroller apparatet i regelmessige avstander på korrekt tilstand.
- Ikke bruk rengjørings- hhv. løsemiddel. Du kan skade apparatet.

LAGRING

- Rens apparat og tilbehørdelene etter hver bruk.
- Oppbevar maskinen utilgjengelig for barn og andre uvedkommende.
- Lagre apparatet på et tørt, frostfritt sted.

- Ta batteriet ut av redskapen før det lagres.

AVHENDING



Kasserte enheter, batterier eller oppladbare batterier må ikke kastes i husholdningsavfallet!

Emballasje, utstyr og tilbehør er laget av gjenvinnbare materialer og skal avhendes deretter.

- Batterier skal kun avhendes i utladet tilstand
- Brukeren er forpliktet til å returnere batteriene. Disse kan leveres på salgsstedene gratis.

Det er følgende muligheter for deponering:

- Via faghandelen
- Hos en returstasjon som har CCR-merke

FEILSØKING

Feil	Mulig årsak	Løsning
Redskaperen går ikke	Batteri utladet Batteriet er ikke gått i lås eller har løstnet Batteriet er for kaldt eller for varmt Dreieregulatoren står ikke i stilling "Av" og batteriet er tatt ut	Lad batteriet Kontroller at batteriet sitter fast og evt. trykk det på plass Varm opp batteriet litt eller la det avkjøles Still dreieregulatoren på "Av" og vent i 3 sekunder. Slå deretter på redskaperen.
Redskaperen går ikke jevnt	Redskaperen er defekt Luftshastighetsregulatoren er defekt	Oppsøk AL-KO serviceverksted
Batteriets driftstid reduseres betydelig	Batteri utladet siden det ikke ble brukt over lengre tid Batteriet er oppbrukt	Lade batteriet Bytt batteri. Bruk kun originaltilbehør fra produsenten
Redskaperen slår seg av	Motorvern Bryteren har koblet ut Luftspalten tilstoppet	Vent til motorvern bryteren slår redskaperen på igjen Rengjør apparatet
Redskaperen blåser ikke	Munnstykket tilstoppet Innsugingsgitteret tilstoppet	Rengjør munnstykket Rengjør innsugingsgitteret



Ved feil som ikke er oppført i denne tabellen eller som du ikke selv kan utbedre, kontakt vår ansvarlige kundeservice.

GARANTI

Vi utbedrer eventuelle material- eller produksjonsfeil på apparatet innenfor den lovmessige foreldelsesfristen for melding av mangler eller feil, etter vårt valg ved å reparere eller levere reservedeler. Foreldelsesfristen bestemmes ut fra gjeldende lovgivning i landet hvor apparatet ble kjøpt.

Vår garanti gjelder kun ved:

- overholdelse av denne bruksanvisningen
- sakkyndig behandling
- bruk av originale reservedeler

Garantien gjelder ikke ved:

- egenutførte reparasjonsforsøk
- egenutførte tekniske endringer
- ikke tiltenkt bruk

Følgende omfattes ikke av garantien:

- Lakkskader som skyldes normal slitasje
- Slitasjedeler som på reservedelskortet er merket med ramme [xxx xxx (x)]
- Forbrenningsmotorer (for disse gjelder de garantibetingelsene til den aktuelle motorprodusenten)

Garantitiden begynner med den første sluttbrukeren sitt kjøp. Datoen regnes fra datoen på kjøpekvitteringen. Ved et garantikrav må du henvende deg med denne garantierklæringen og kvitteringen til din forhandler eller til nærmeste autoriserte kundeservice. De lovbestemte mangelfordringene fra kjøper overfor selger forblir uberørt gjennom denne erklæringen.

EF-SAMSVARSERKLÆRING

Vi erklærer herved at dette produktet, i den versjonen det markedsføres av oss, er i samsvar med kravene i de harmoniserte EU-direktivene, EU-sikkerhetsstandardene og de produktspesifikke standardene.

Produkt

Batteridrevet løvblåser

Type

LB 36 Li

Serienummer

G2532535

LydeffektnivåEN ISO 3744
målt / garantert
95,5 / 96 dB(A)**Produsent**

AL-KO Geräte GmbH

Godsbanegade 20

D-89359 Kötz

EU-direktiver

2006/42/EF

2004/108/EF

2000/14/EF

2011/65/EU

Autorisert representant

Andreas Hedrich

Ichenhauser Str. 14

D-89359 Kötz

Harmoniserte standarder

EN 60335-1: 2012/A11:2014

EN 50636-2-100: 2014

EN 55014-1

EN 55014-2

EN 61000-3-2

EN 61000-3-3

EN 62233

Teknisk kontrollorgan

TÜV Industrie Service GmbH

TÜV Süd Gruppe

Westendstraße 199

80686 MUENCHEN

TYSKLAND

Samsvarsvurdering

2000/14/EC Appendix VI

Kötz, 13.08.2014

Wolfgang Hergeth
Managing Director

ALKUPERÄISKÄYTTÖOHJEEN KÄÄNNÖS

Sisällysluettelo

Tämä käyttöohje.....	96
Turvallisuusohjeet.....	96
Tekniset tiedot.....	97
Tuotokuvaus.....	97
Asennus.....	98
Käyttöönotto.....	98
Käyttö.....	98
Huolto ja hoito.....	98
Varastointi.....	98
Hävittäminen.....	99
Ohjeet häiriötilanteissa.....	100
Takuu.....	100
EY-vaatimustenmukaisuusvakuutus.....	101

TÄMÄ KÄYTTÖOHJE

- Lue tämä käyttöohje ennen laitteen käyttöönottoa. Käyttöohjeen lukeminen on laitteen turvallisen ja häiriöttömän käytön edellytys.
- Tässä käyttöohjeessa ja tuotteessa olevia turvallisuusohjeita ja varoituksia on ehdottomasti noudatettava.
- Tämä käyttöohje on osa tuotetta, ja se on annettava laitteen ostajalle.

Merkkien selitykset



HUOMIO!

Näitä varoituksia on noudatettava tarkasti vammojen ja/tai esinevaurioiden välttämiseksi.



Lisätietoja laitteesta ja sen käytöstä.

TURVALLISUUSOHJEET



VAROITUS!

Käytä kuulonsuojaimia kuulovaurioiden ehkäisemiseksi.

- Käytä suojavaatteita ja suojalaseja.
- Älä koskaan anna lasten tai koneen käyttöön opastamattomien henkilöiden käyttää tai huoltaa konetta. Tarkasta käyttäjän ikää koskevat paikalliset määräykset.

- Älä suuntaa laitetta kohti ihmisiä.
- Keskeytä koneen käyttö, jos lähellä on ihmisiä (erityisesti lapsia) tai kotieläimiä.
- Tarkista ennen käyttöä, ettei laite ole kulunut tai vaurioitunut ja korjaa se tarvittaessa.
- Käytä vain alkuperäisvaraosia ja alkuperäis-tarvikkeita.
- Irrota akku aina
 - kun laite on ilman valvontaa
 - ennen huoltotöitä
 - ennen laitteen puhdistamista
 - ennen laitteen kuljettamista
 - kun laite on pitemmän aikaa käyttämättä
- Noudata erillisessä käyttöohjeessa annettuja laiturin ja akun turvallisuusohjeita!
- Pidä jäähdytys- ja imuaukot puhtaina, ja varo löysien vaatteiden ja hiusten joutumista aukkoihin.
- Pidä kahvat kuivina ja puhtaina.
- Käyttöalueella ei saa olla ylimääräisiä tavaroita.
- Käytä laitetta vain, kun se on teknisesti moitteettomassa kunnossa.
- Seiso tukevasti laitetta käyttäessäsi.
- Älä jätä laitetta ilman valvontaa.
- Työskentely rinteessä:
 - Älä käytä laitetta liukkaassa mäessä tai rinteessä.
 - Seiso aina tukevasti laitetta käyttäessäsi.
 - Käytä lehtipuhallinta aina mahdollisimman lähellä maata.
 - Älä käytä laitetta ylämäessä.
- Jos laite osuu kiveen tai esineeseen:
 - Sammuta moottori.
 - Tarkista, onko laite vaurioitunut.
- Laitetta ei saa käyttää alkoholin, huumeiden tai lääkkeiden vaikutuksen alaisena.
- Tapaturmantorjuntamääräyksiä on noudatettava.
- Käytä laitetta ainoastaan päivänvalossa tai hyvässä työvalaistuksessa.
- Älä käytä sähkötyökaluja räjähdysvaarallisessa ympäristössä, jossa on syttyviä nesteitä, kaasuja tai pölyä.
- Älä jätä laitetta sateeseen tai kosteisiin olosuhteisiin.

- Säilytä laite lasten ja asiattomien ulottumattomissa.
- Käytä sähkötyökaluissa vain käyttötarkoitukseen soveltuvia akkuja. *Muiden akkujen käyttö voi johtaa loukkaantumisiin ja palovaaraan.*
- Suojaa laitetta, akkua ja laturia kosteudelta. Lataa vain sisätiloissa.
- Vain pätevä huoltoammattilainen saa korjata sähkölaitteen. Laitteessa saa käyttää vain alkuperäisiä varaosia. *Tämä takaa laitteen turvallisuuden.*
- Mikäli akkua käsitellään väärin, sen sisältä saattaa vuotaa nestettä. Nesteeseen ei saa koskea. Jos nestettä pääsee iholle, huuhtelee iho huolellisesti vedellä. Jos nestettä pääsee silmiin, huuhtelee vedellä ja hakeudu lääkäriin.
- Vain valtuutettu ammattikorjaamo saa korjata sähköhäiriöt.

TEKNISET TIEDOT



Ilmoitetut arvot on selvitetty standardoidun testausmenetelmän mukaisesti. Arvot on tarkoitettu eri sähkötyökalujen väliseen vertailuun.

Sen lisäksi niiden perusteella voidaan etukäteen arvioida käyttäjälle värähtelystä aiheutuva rasitus.



VAROITUS!

Todellinen värähtely riippuu siitä, miten sähkötyökalua käytetään, eli todelliset arvot voivat poiketa ilmoitetuista arvoista.

Suojaa itsesi värähtelystä aiheutuvalta rasitukselta sopivilla toimenpiteillä. Huomioi työskentelyn kaikki vaiheet eli myös ajankohdat, joina sähkötyökalu toimii ilman kuormitusta tai sen virta on katkaistu.

Soveltuviin toimenpiteisiin kuuluvat esimerkiksi sähkötyökalun ja työkalujen säännöllinen huolto ja hoito, käsien pitäminen lämpiminä, säännölliset tauot työskentelyssä ja työskentelyn vaiheiden huolellinen suunnittelu.

TUOTEKUVAUS

Tämä käyttöohje kuvaa käsin ohjattavaa, akkukäyttöistä lehtipuhallinta.

Tuotteen kuva

Tuotteen kuvaan (1) on merkitty laitteen osat.

1-1	Lisäosa suurien alueiden käsittelyyn
1-2	Adaptteri
1-3	Lukitusnappi
1-4	Ilman puhallusnopeuden säädin
1-5	Kahva
1-6	Akku*
1-7	Laturi ja verkkopistoke*
1-8	Lisäosa tarkkaan työhön

* Ei sisälly toimitukseen, tilausnumero Akku 113280 / tilausnumero Laturi 113281

Laitteessa käytettävät merkinnät

	Tärkeää! On toimittava erityisen varovasti
	Lue käyttöohje ennen käyttöönnottoa!
	Sinkoilevien esineiden aiheuttama vaara! Muut eivät saa oleskella työskentelyalueella
	Suojaa laite sateelta ja kosteudelta.
	Käytä suojalaseja ja kuulonsuojaimia
	Puristumisvaara

Määräystenmukainen käyttö

Tämä laite on yksityiskäyttöön tarkoitettu lehtipuhallin. Muu, kuvausta laajempi käyttö ei ole käytötarkoituksen mukaista.



HUOMIO!

Laitetta ei ole tarkoitettu ammattimaiseen käyttöön.

- Tätä laitetta ei ole tarkoitettu sellaisten henkilöiden (lapset mukaan luettuna) käytettäväksi, joiden fyysiset, sensoriset tai henkiset kyvyt tai kokemuksen tai tiedon puute estävät heitä käyttämästä laitetta turvallisesti, ellei heidän turvallisuudestaan vastaava henkilö valvo heitä tai opasta heitä laitteen käytössä. Valvo laitteen lähellä olevia lapsia. Laite ei ole leikkikalu.

Mahdollinen väärä käyttö

- Älä käytä laitetta sateella.
- Älä käytä laitetta tuulettimena.
- Älä käytä laitetta suljetuissa tiloissa.
- Älä käytä laitetta kotieläimien hoitamiseen.

ASENNUS



HUOMIO!

Laitetta saa käyttää vasta, kun sen asennus on suoritettu loppuun.



HUOMIO!

Laita akku paikalleen vasta, kun laite on koottu kokonaan.

1. Työnnä adapteri kunnolla kiinni laitteeseen (2-1).
2. Työnnä käyttötarkoitukseen sopiva lisäosa (2-2) adapteriin ja kierrä se kiinni.
3. Varmista, että osa on tiukasti paikallaan.

KÄYTTÖÖNOTTO



HUOMIO!

Tarkista laite silmämääräisesti aina ennen käyttöönottoa.



HUOMIO!

Älä käytä vioittuneita akkuja. Tulipalovaara!



VARO!

Tulipalo- ja räjähdysvaara!

Laturi lämpenee lataamisen aikana. Älä käytä syttyvällä alustalla tai syttyvässä ympäristössä.

Akun lataus

Lisätietoja akun lataamisesta on akkuja ja laturia koskevassa erillisessä ohjeessa.

Akun laittaminen laitteeseen

1. Työnnä akku ohjaimen, kunnes akun liitin on tiukasti laitteen pistokkeessa (4).

Akun poistaminen

1. Paina lukitusta (5-1).
2. Vedä akku pois laitteesta (5-2).

KÄYTTÖ

Laitteen käynnistäminen

Valitse aina käyttötarkoitukseen sopiva lisäosa.

1. Seiso tukevassa asennossa.
2. Kierrä ilman puhallusnopeuden säädintä (3-1) eteenpäin sopivalle tasolle. Laite on käynnissä.
3. Kierrä ilman puhallusnopeuden säädin (3-1) taaksepäin ääriasentoonsa. Laite on pois päältä.

Työskentelyohjeita

- Kallista laitetta hieman eteenpäin, käytä laitetta rauhallisin liikkein.
- Puhalla lehdet heiluttamalla laitetta oikealle ja vasemmalle.
- Älä kuormita laitetta käytön aikana liikaa.
- Ota käytön päätyttyä akku ulos laitteesta ja tarkista, onko laitteessa vikoja.

HUOLTO JA HOITO



HUOMIO!

Irrota laitteen akku ennen kaikkia laitteelle tehtäviä töitä.

- Vain valtuutettu ammattikorjaamo saa korjata sähköhäiriöt.
- Älä ruiskuta laitetta vedellä! Jos laitteen sisälle pääsee vettä, laite voi vaurioitua.
- Älä jätä laitetta sateeseen tai kosteisiin olosuhteisiin.
- Tarkista laitteen asianmukainen kunto säännöllisin välein.
- Älä käytä puhdistusaineita tai liuottimia. Ne voivat aiheuttaa laitteeseen vikoja, jotka eivät ole korjattavissa.

VARASTOINTI

- Puhdista laite ja sen varusteet jokaisen käytön jälkeen.
- Säilytä laite lasten ja asiattomien ulottumattomissa.

- Säilytä laitetta kuivassa tilassa, jonka lämpötila ei laske nollan alapuolelle.
- Poista akku laitteesta ennen varastointia.

HÄVITTÄMINEN



Käytöstä poistettuja laitteita, paristoja tai akkuja ei saa hävittää kotitalousjätteenä!

Pakkaus, laite ja lisävarusteet on valmistettu kierrätettävistä materiaaleista, ja ne voidaan vastaavasti hävittää.

- Hävitä akku vain tyhjänä
- Käyttäjä on velvollinen toimittamaan paristot ja akut keräyspisteisiin. Ne voi palauttaa maksutta myös myyntipisteeseen.

Toimita käytöstä poistetut laitteet seuraaviin pisteisiin:

- alan liikkeeseen tai
- akkujen ja paristojen keräyspisteeseen

OHJEET HÄIRIÖTILANTEISSA

Häiriö	Mahdollinen syy	Ratkaisu
Laite ei toimi	Akku tyhjentynyt Akku ei ole kiinnitetty oikein tai se on päässyt irtoamaan Akku on liian kylmä tai kuuma Säädin ei ole Pois päältä -asennossa ja akku on irrotettu	Lataa akku Tarkasta, että akku on oikein paikallaan tai kiinnitä se Lämmitä akku hieman ja anna sen jäähtyä Käännä säädin Pois päältä -asentoon ja odota 3 sekuntia. Kytke laite sitten takaisin päälle.
Laite toimii katkonaisesti	Laite on viallinen Ilman puhallusnopeuden säädin on viallinen	Ota yhteyttä AL-KO-huoltoon
Akun käyttöaika lyhenee huomattavasti	Akku tyhjentynyt, koska on ollut pitemmän aikaa käyttämättä Akun käyttöikä on kulunut loppuun	Lataa akku Vaihda akku. Käytä vain valmistajan alkuperäisiä varusteita.
Laite kytkeytyy pois päältä	Moottorinsuojakytkin on kytkenyt laitteen pois päältä Tuuletusaukot ovat kiinni	Odota, kunnes moottorinsuojakytkin kytkee laitteen takaisin päälle Puhdista laite
Laite ei puhalla	Lisäosa on tukossa Imuristikko on tukossa	Puhdista lisäosa Puhdista imuristikko



Mikäli häiriötä ei ole mainittu tässä taulukossa tai et saa korjattua sitä itse, ota yhteyttä asiakaspalveluumme.

TAKUU

Jos laitteessa esiintyy lakisääteisenä takuuajana materiaali- tai valmistusvirheitä, meillä on oikeus valintamme mukaan joko korjata ne tai vaihtaa virheellinen osa uuteen. Takuu on voimassa laitteen ostomaan lakien mukaan.

Takuu on voimassa vain, kun:

- tätä käyttöohjetta noudatetaan
- laitetta käsitellään asianmukaisesti
- käytetään alkuperäisvaraosia

Takuu raukeaa, jos:

- suoritetaan omavaltaisia korjausyrityksiä
- suoritetaan omavaltaisia teknisiä muutoksia
- laitetta ei käytetä määräystenmukaisesti

Takuun piiriin eivät kuulu:

- tavallisesta käytöstä johtuvat maalipinnan vauriot
- kuluvat osat, joiden ympärillä ei ole kehystä [xxx xxx (x)] varaosakortissa
- polttomoottorit (niitä koskevat vastaavien moottorin valmistajien takuehdot)

Takuuaika alkaa ensimmäisen loppukäyttäjän suorittamasta ostosta. Ratkaisevaa on ostokuitin päivämäärä. Ota tätä selvitystä koskevilla asioilla yhteys laitteen myyjään tai lähimpään valtuutettuun asiakaspalveluun ja esitä alkuperäinen ostokuitti. Tämä tieto ei koske ostajan lakisääteisiä oikeuksia laitteen putteisiin liittyen.

EY-VAATIMUSTENMUKAISUUSVAKUUTUS

Vakuutamme, että mainittu tuote vastaa suunnittelultaan ja rakenteeltaan yhdenmukaistettuja EU-direktiivejä, EU-turvallisuus- ja terveysvaatimuksia ja tuotekohtaisia vaatimuksia.

Tuote

Akkukäyttöinen lehtipuhallin

Tyyppi

LB 36 Li

Valmistaja

AL-KO Geräte GmbH

Ichenhauser Str. 14

D-89359 Kötz

Edustaja

Andreas Hedrich

Ichenhauser Str. 14

D-89359 Kötz

Sarjanumero

G2532535

EU-direktiivit

2006/42/EY

2004/108/EY

2000/14/EY

2011/65/EU

Yhdenmukaistetut standardit

EN 60335-1: 2012/A11:2014

EN 50636-2-100: 2014

EN 55014-1

EN 55014-2

EN 61000-3-2

EN 61000-3-3

EN 62233

Äänitehotaso

EN ISO 3744

mitattu/taattu

95,5 / 96 dB(A)

Ilmoitettu laitos

TÜV Industrie Service GmbH

TÜV Süd Gruppe

Westendstraße 199

80686 MUENCHEN

DEUTSCHLAND

Vaatimustenmukaisuuden arviointi

2000/14/EY liite VI

Kötz, 13.8.2014



Wolfgang Hergeth

Managing Director

TŁUMACZENIE ORYGINALNEJ INSTRUKCJI EKSPLOATACJI

Spis treści

Uwagi dotyczące niniejszej instrukcji.....	103
Wskazówki dotyczące bezpieczeństwa.....	103
Dane techniczne.....	104
Opis produktu.....	104
Montaż.....	105
Uruchomienie.....	105
Obsługa.....	106
Konserwacja i pielęgnacja.....	106
Przechowywanie.....	106
Utylizacja.....	106
Pomoc w przypadku zakłóceń.....	107
Gwarancja.....	108
Deklaracja zgodności WE.....	108

UWAGI DOTYCZĄCE NINIEJSZEJ INSTRUKCJI

- Przed uruchomieniem urządzenia należy zapoznać się z niniejszą dokumentacją. Jest to warunkiem bezpiecznej pracy i bezzakłóconej obsługi.
- Należy stosować się do wskazówek dotyczących bezpieczeństwa i informacji ostrzegawczych zawartych w niniejszej dokumentacji i umieszczonych na produkcie.
- Niniejsza dokumentacja stanowi integralny składnik zakresu dostawy przedmiotowego produktu i w razie jego sprzedaży powinna zostać przekazana wraz z urządzeniem.

Objaśnienie znaków



UWAGA!

Ścisłe stosowanie się do tych ostrzeżeń pomoże uniknąć obrażeń i szkód materialnych.



Szczególne wskazówki ułatwiające zrozumienie instrukcji i obsługę.

WSKAZÓWKI DOTYCZĄCE BEZPIECZEŃSTWA



OSTRZEŻENIE!

Należy nosić środki ochrony słuchu, aby zapobiec uszkodzeniu słuchu.

- Należy korzystać z odpowiedniej odzieży i ochrony oczu.
- Nigdy nie zezwalać osobom niezaznajomionym na jego eksploatację lub konserwację. Lokalne przepisy mogą określać minimalny wiek osób obsługujących urządzenie.
- Nie kierować urządzenia w stronę innych osób.
- Użytkowanie maszyny należy przerwać, jeśli w pobliżu znajdują się osoby trzecie, zwłaszcza dzieci lub zwierzęta domowe.
- Przed uruchomieniem należy sprawdzić stan techniczny urządzenia pod względem oznak zużycia i uszkodzeń oraz zlecić w razie potrzeby przeprowadzenie niezbędnych napraw.
- Korzystać wyłącznie z oryginalnych części zamiennych i akcesoriów.
- Akumulator należy wyjąć zawsze
 - gdy urządzenie jest pozostawione bez nadzoru
 - przed przystąpieniem do prac konserwacyjnych
 - przed przystąpieniem do czyszczenia urządzenia
 - przed przystąpieniem do transportu urządzenia
 - gdy urządzenie nie będzie używane przez dłuższy czas
- Należy uwzględnić wskazówki dotyczące bezpieczeństwa korzystania z ładowarki i akumulatora zawarte w osobnej instrukcji obsługi!
- Należy utrzymywać otwory chłodnicze i ssące w stanie drożnym (wolnym od zabrudzeń lub ciał obcych, jak np. luźne elementy odzieży lub włosy).
- Uchwyty muszą być suche i czyste.
- Usunąć ciała obce ze strefy roboczej.
- Używać tylko urządzenia w nienagannym stanie technicznym.

- Podczas pracy należy zwrócić uwagę na zachowanie bezpiecznej pozycji.
- Nie wolno pozostawiać urządzenia bez nadzoru.
- Podczas pracy na zboczach:
 - Zabrania się użytkowania urządzenia na gładkich lub śliskich zboczach.
 - Należy zawsze zwracać uwagę na zachowanie bezpiecznej pozycji.
 - Podczas usuwania liści należy prowadzić urządzenie zawsze przy podłożu.
 - Na zboczach zabrania się pracowania pod górę.
- W przypadku trafienia na ciało obce:
 - Wyłączyć silnik.
 - Sprawdzić urządzenie pod względem uszkodzeń.
- Zabrania się eksploatacji urządzenia pod wpływem alkoholu, środków odurzających lub leków.
- Przestrzegać przepisów BHP.
- Kosić tylko przy dobrym oświetleniu światłem dziennym lub sztucznym.
- Zabrania się użytkowania narzędzi elektrycznych w obszarach zagrożonych wybuchem, w których znajdują się palne ciecze, gazy lub pyły.
- Chronić urządzenie przed wilgocią.
- Urządzenie przechowywać w miejscu niedostępnym dla dzieci oraz osób postronnych.
- Do zasilania narzędzi elektrycznych należy używać wyłącznie akumulatorów przewidzianych do pracy z danym narzędziem. *Zastosowanie innych akumulatorów może prowadzić do powstania obrażeń ciała oraz zagrożenia pożarowego.*
- Chronić urządzenie, akumulator oraz ładowarkę przed wilgocią. Ładowanie akumulatorów przeprowadzać wyłącznie w pomieszczeniach.
- Naprawy narzędzi elektrycznego może przeprowadzać wyłącznie wykwalifikowany personel przy użyciu oryginalnych części zamiennych. *Gwarantuje to zachowanie bezpieczeństwa urządzenia.*

- W przypadku nieprawidłowego użytkowania może dojść do wycieku cieczy z akumulatora. Unikać kontaktu z tą cieczą. W razie przypadkowego kontaktu przemyć skażone miejsce wodą. W przypadku kontaktu cieczy z oczami należy dodatkowo zasięgnąć pomocy lekarskiej.
- Usuwanie zakłóceń elektrycznych zlecać wyłącznie autoryzowanym warsztatom fachowym.

DANE TECHNICZNE



Podane wartości zostały określone za pomocą znormalizowanych metod badawczych i można je stosować w celu porównania między sobą różnych narzędzi elektrycznych.

Ponadto wartości te mogą być przydatne do oszacowania przed rozpoczęciem pracy wywołanych wibracjami obciążień dla użytkownika.



OSTRZEŻENIE!

W zależności od tego, w jaki sposób będzie użytkowane narzędzie elektryczne, rzeczywiste wartości wibracji mogą odbiegać od podanych.

Należy podjąć działania w celu ochrony przed obciążeniami wywołanymi przez wibracje. Należy przy tym uwzględnić cały czas trwania pracy, a więc także momenty, w których narzędzie elektryczne pracuje bez obciążenia lub jest wyłączone.

Właściwe działania obejmują między innymi regularną konserwację i utrzymywanie narzędzia oraz nasadek do narzędzia w dobrym stanie technicznym, utrzymywanie dłoni w stanie rozgrzanym, regularne przerwy oraz dobre zaplanowanie przebiegu pracy.

OPIS PRODUKTU

Niniejsza dokumentacja opisuje ręczną dmuchawę do liści z zasilaniem akumulatorowym.

Widok ogólny produktu

Schemat ogólny (1) zawiera wyszczególnienie elementów urządzenia.

1-1	Nasadka do sprzątania dużych powierzchni
-----	--

1-2	Adapter
1-3	Przycisk blokady
1-4	Regulator prędkości przepływu powietrza
1-5	Uchwyty
1-6	Akumulator*
1-7	Ładowarka z wtyczką*
1-8	Nasadka do prac precyzyjnych

* Nie należy do zakresu dostawy nr kodowy Akumulator 113280 / nr kodowy Ładowarka 113281

Symbole umieszczone na urządzeniu

	Uwaga! Zachować szczególną ostrożność podczas obsługi urządzenia
	Przed uruchomieniem zapoznać się z treścią instrukcji obsługi!
	Ryzyko uderzenia przez wyrzucane przedmioty! Nie dopuścić do przebywania osób trzecich w obszarze zagrożenia
	Chronić urządzenie przed deszczem i wilgocią
	Stosować środki ochrony oczu i słuchu
	Niebezpieczeństwo zmiążdżenia

Zastosowanie zgodne z przeznaczeniem

Urządzenie to jest przeznaczone do użytku prywatnego w zakresie usuwania liści. Wszelkie inne zastosowania wykraczające poza wyżej wymienione uznaje się za niezgodne z przeznaczeniem.



UWAGA!

Urządzenie nie jest przeznaczone do eksploatacji w ramach działalności gospodarczej.

- Urządzenie nie jest przeznaczone do obsługi przez osoby (również dzieci) o ograniczonych możliwościach fizycznych, umysłowych, z upośledzeniem zmysłów lub nieposiadające odpowiedniego doświadczenia i/lub wiedzy, chyba że są one nadzorowane przez odpowiednie osoby lub otrzymały od nich instrukcje, jak należy obsługiwać urządzenie. Należy zapewnić nadzór nad dziećmi, aby wykluczyć użycie urządzenia do zabawy.

Niebezpieczeństwo nieprawidłowego użycia

- Nie używać urządzenia w czasie deszczu.
- Nie stosować urządzenia jako wentylatora.
- Nie stosować urządzenia w pomieszczeniach zamkniętych.
- Nie stosować urządzenia do pielęgnacji zwierząt domowych.

MONTAŻ



UWAGA!

Urządzenie można uruchomić dopiero po jego całkowitym zmontowaniu.



UWAGA!

Akumulator zamontować dopiero po kompletnym montażu całego urządzenia.

1. Nasadzić adapter na urządzenie, tak by się zablokował (2-1).
2. Nasunąć wybraną nasadkę (2-2) na adapter i obrócić.
3. Sprawdzić zamocowanie nasadki.

URUCHOMIENIE



UWAGA!

Przed uruchomieniem należy zawsze dokonać oględzin.



UWAGA!

Nie stosować uszkodzonych akumulatorów. Niebezpieczeństwo pożaru



PRZESTROGA!

Niebezpieczeństwo pożaru i wybuchu
Ładowarka rozgrzewa się podczas procesu ładowania. Nie eksploatować ładowarki na podłożu łatwopalnym lub w łatwopalnym otoczeniu.

Naładować akumulator

Dodatkowe informacje dotyczące ładowania akumulatora przedstawiono w oddzielnej instrukcji akumulatora i ładowarki.

Montaż akumulatora w urządzeniu

1. Nasunąć akumulator na prowadnicę, by gniazdo stykowe akumulatora znalazło się na stykach urządzenia (4).

Demontaż akumulatora

1. Nacisnąć blokadę (5-1).
2. Wyjąć akumulator z urządzenia (5-2).

OBSŁUGA

Uruchamianie urządzenia

Należy zawsze korzystać z nakładki w celu zapewnienia efektywnej eksploatacji urządzenia.

1. Stanąć w bezpiecznej pozycji.
2. Obrócić regulator prędkości przepływu powietrza (3-1) do przodu do uzyskania żądanej prędkości przepływu powietrza. Urządzenie pracuje.
3. Obrócić regulator prędkości przepływu powietrza (3-1) do oporu do tyłu. Urządzenie jest wyłączone.

Wskazówki dotyczące pracy

- Pochylić urządzenie lekko do przodu, wykonywać powolne ruchy.
- Obracać urządzenie w prawo i w lewo, aby usunąć liście.
- Nie przeciążać urządzenia podczas pracy.
- Po użyciu należy wyjąć akumulator i sprawdzić urządzenie pod kątem ewentualnych uszkodzeń.

KONSERWACJA I PIELEGNACJA



UWAGA!

Przed przystąpieniem do jakichkolwiek prac przy urządzeniu należy wyjąć akumulator.

- Usuwanie zakłóceń elektrycznych zlecać wyłącznie autoryzowanym warsztatom fachowym.
- Nie spryskiwać urządzenia wodą! Wnikająca woda może prowadzić do wystąpienia zakłóceń.
- Chronić urządzenie przed wilgocią.
- Urządzenie należy kontrolować w regularnych odstępach czasu pod kątem prawidłowego stanu technicznego.
- Nie stosować żadnych środków czyszczących ani rozpuszczalników. Wskutek tego urządzenie może ulec nienaprawialnemu uszkodzeniu.

PRZECHOWYWANIE

- Urządzenie i osprzęt należy czyścić po każdym użyciu.
- Urządzenie przechowywać w miejscu niedostępnym dla dzieci oraz osób postronnych.
- Urządzenie przechowywać w miejscu suchym, zabezpieczonym przed mrozem.
- Przed złożeniem urządzenia na przechowanie należy wyjąć z niego akumulator.

UTYLIZACJA



Nie utylizować zużytych urządzeń, baterii lub akumulatorów wraz z odpadami z gospodarstw domowych.

Opakowanie, urządzenie i akcesoria wykonane z materiałów nadających się do recyklingu i należy zapewnić ich odpowiednią utylizację.

- Akumulatory należy utylizować wyłącznie w stanie rozładowanym.
- Użytkownik zobowiązany jest do zwrotu baterii i akumulatorów. Baterie i akumulatory można zwracać nieodpłatnie w punktach sprzedaży.

Utylizację można przeprowadzić za pośrednictwem:

- handlu specjalistycznego
- punktów zbiórki odpadów oznaczonych znakiem CCR

POMOC W PRZYPADKU ZAKŁÓCEŃ

Usterka	Możliwa przyczyna	Rozwiązanie
Urządzenie nie pracuje	Rozładowanie akumulatora Akumulator nie jest prawidłowo zamontowany Akumulator jest zbyt zimny lub zbyt ciepły Pokrętko nie jest w położeniu "WYŁ" i akumulator jest zdemontowany	Naładować akumulator Sprawdzić zamontowanie akumulatora i w razie potrzeby zablokować Lekko ogrzać lub schłodzić akumulator Ustawić pokrętko w położeniu "WYŁ" i poczekać 3s. Następnie załączyć urządzenie.
Urządzenie pracuje w sposób przerywany	Urządzenie uszkodzone Regulator prędkości przepływu powietrza jest uszkodzony	Skontaktować się z serwisem AL-KO
Wyraźny spadek czasu pracy akumulatora	Rozładować akumulator, ponieważ nie będzie używany przez dłuższy czas Żywotność akumulatora jest wyczerpana	Naładować akumulator Wymienić akumulator. Używać tylko oryginalnego osprzętu producenta urządzenia
Urządzenie wyłącza się	Wyłącznik samoczynny silnikowy wyłączył silnik. Szczelina wentylacyjna zakryta	Odczekać, aż samoczynny wyłącznik silnikowy ponownie załączy urządzenie. Oczyścić urządzenie
Nadmuch urządzenia nie pracuje	Nasadka zapchana Kratka zasysania zapchana	Oczyścić nasadkę Oczyścić kratkę zasysania



W przypadku usterek, które nie zostały wyszczególnione w tej tabeli lub których użytkownik nie może usunąć samodzielnie, należy zwrócić się do właściwego oddziału serwisu.

GWARANCJA

Ewentualne wady materiałowe lub produkcyjne w urządzeniu usuwamy przed upływem ustawowego okresu przedawnienia roszczeń z tytułu rękojmi za wady fizyczne, dokonując wedle naszego uznania naprawy lub wymiany produktu. Okres przedawnienia ustalany jest zgodnie z prawem obowiązującym w kraju, w którym produkt został zakupiony.

Gwarancja obowiązuje tylko w przypadku:

- przestrzegania niniejszej instrukcji obsługi
- prawidłowego postępowania
- używania oryginalnych części zamiennych

Gwarancja wygasa w przypadku:

- samodzielnych prób naprawy
- samodzielnych zmian technicznych
- zastosowania niezgodnie z przeznaczeniem

Gwarancja nie obejmuje:

- uszkodzeń lakieru spowodowanych zwykłym zużyciem
- części zużywających się, oznaczonych na wykazie części zamiennych ramką [xxx xxx (x)]
- silników spalinowych (w tym przypadku obowiązują oddzielne warunki gwarancji ustalone przez producenta)

Okres gwarancji rozpoczyna się od momentu nabycia przez pierwszego użytkownika końcowego. Decydujące znaczenie ma tutaj data dokumentu zakupu. Należy zwrócić się do dystrybutora lub najbliższego autoryzowanego punktu serwisowego, przedkładając niniejszą deklarację gwarancyjną oraz dowód zakupu. Niniejsza deklaracja nie narusza ustawowych roszczeń nabywcy w stosunku do sprzedawcy z tytułu wad.

DEKLARACJA ZGODNOŚCI WE

Niniejszym oświadczamy, że produkt we wprowadzonej przez nas do obrotu wersji odpowiada wymaganiom zharmonizowanych Dyrektyw UE, standardom bezpieczeństwa UE oraz specyficznym standardom obowiązującym dla danego produktu.

Produkt

Dmuchawa do liści akumulatorowa
Typ
LB 36 Li

Producent

AL-KO Geräte GmbH
Ichenhauser Str. 14
D-89359 Kötzt

Pełnomocnik

Andreas Hedrich
Ichenhauser Str. 14
D-89359 Kötzt

Numer seryjny

G2532535

Wytyczne EU

2006/42/EC
2004/108/EC
2000/14/EC
2011/65/EU

Normy zharmonizowane

EN 60335-1: 2012/A11:2014
EN 50636-2-100: 2014
EN 55014-1
EN 55014-2
EN 61000-3-2
EN 61000-3-3
EN 62233

Poziom mocy akustycznej

EN ISO 3744
zmierzona/gwarantowana
95,5/96 dB(A)

Wyznaczona jednostka

TÜV Industrie Service GmbH
TÜV Süd Gruppe
Westendstraße 199
80686 MONACHIUM
NIEMCY

Ocena zgodności

2000/14/EC Appendix VI

Kötzt, 13.08.2014



Wolfgang Hergeth
Managing Director

ORIGINALIOS EKSPLOATACIJOS INSTRUKCIJOS VERTIMAS

Turinys

Apie šį vadovą.....	110
Saugos nurodymai.....	110
Techniniai duomenys.....	111
Gaminio aprašymas.....	111
Montavimas.....	112
Paleidimas.....	112
Valdymas.....	112
Techninė priežiūra.....	112
Sandėliavimas.....	113
Šalinimas.....	113
Pagalba atsiradus sutrikimams.....	114
Garantija.....	114
EB atitikties deklaracija.....	115

APIE ŠĮ VADOVĄ

- Prieš paleidimą perskaitykite šią dokumentaciją. Tai yra saugaus darbo ir sklendaus valdymo sąlyga.
- Laikykitės šioje dokumentacijoje ir ant produkto pateikiamų saugos ir įspėjamųjų nuorodų.
- Ši dokumentacija yra nuolatinė aprašyto gaminio sudėtinė dalis ir per paleidimą turėtų būti kartu perduodama pirkėjui.

Sutartiniai ženklai



PRANEŠIMAS!

Tiksliai laikantis šių įspėjamųjų nuorodų, galima išvengti žalos asmenims ir (arba) turtui.



Specialios nuorodos dėl geresnio suprantamumo ir valdymo.

SAUGOS NURODYMAI



DĖMESIO!

Naudokite klausos organų apsaugos priemones, kad išvengtumėte klausos organų pažeidimų.

- Naudokite tinkamus drabužius, akių apsaugos priemones.

- Niekada neleiskite vaikams arba neinstruktuotiems asmenims naudoti arba prižiūrėti mašiną. Vietinės taisyklės gali apriboti operatoriaus amžių.
- Nenukreipkite veikiančio prietaiso į žmones.
- Nenaudokite mašinos, jei netoliese yra žmonių, ypač vaikų, arba naminių gyvūnų.
- Prieš paleisdami mašiną patikrinkite, ar mašina neturi susidėvėjimo arba pažeidimo požymių, ir paveskite atlikti reikiamus remonto darbus.
- Naudokite tik originalias atsargines dalis ir priedus.
- Visada pašalinkite akumuliatorių
 - kai prietaisas yra be priežiūros
 - prieš techninės priežiūros darbus
 - prieš prietaiso valymą
 - prieš prietaiso gabenimą
 - kai prietaisas nenaudojamas ilgesnį laiką
- Laikykitės atskiroje įkrovimo įtaiso ir akumulatoriaus naudojimo instrukcijoje pateiktų saugos nurodymų!
- Užtikrinkite, kad į aušinimo ir įsiurbimo angas nepatektų nešvarumų ar daiktų, pvz., palaidų drabužių ar plaukų.
- Rankenos turi būti sausos ir švarios.
- Pašalinkite pašalinius daiktus iš darbo srities.
- Naudokite tik nepriekaištingos techninės būklės įrenginį.
- Dirbdami pasirūpinkite stabilia stovėseną.
- Prietaiso nepalikite be priežiūros.
- Dirbdami ant šlaitų:
 - niekada nedirbkite ant lygios ir slidžios atšlaitės.
 - Dirbdami visada stovėkite stabiliai.
 - Visada pūskite lapus arti žemės.
 - Niekada neikite nuo šlaito atbuli.
- Po kontakto su svetimkūniu:
 - Išjunkite variklį.
 - Patikrinkite, ar prietaisas neturi pažeidimų.
- Nevaldykite prietaiso, jei vartojote alkoholio, narkotikų arba medikamentų.
- Būtina laikytis nelaimingų atsitikimų prevencijos taisyklių.
- Pjaukite tik dienos šviesoje arba esant geram dirbtiniam apšvietimui.

- Su elektriniu įrankiu nedirbkite potencialiai sprogioje aplinkoje, kurioje yra degių skysčių, dujų ar dulkių.
- Saugokite prietaisą nuo šlapumo arba drėgmės.
- Prietaisą laikykite vaikams ir pašaliniais asmenims nepasiekiamoje vietoje.
- Elektriniuose įrankiuose naudokite tik jiems numatytus akumulatorius. *Kitų akumuliatorių naudojimas gali sukelti sužalojimus ir gaisro pavojų.*
- Prietaisą, akumuliatorių ir kroviklį saugokite nuo drėgmės. Kraukite tik patalpose.
- Elektrinį įrankį leiskite taisyti tik kvalifikuotiems specialistams ir tik su originaliomis atsarginėmis dalimis. *Tokiu būdu yra užtikrinama, kad bus išsaugota prietaiso sauga.*
- Naudojant neteisingai, iš akumuliatoriaus gali išsilieti skystis. Venkite kontakto su skysčiu. Atsitiktinio kontakto atveju nuplaukite vandeniu. Jei skystis patektų į akis, papildomai kreipkitės medicininės pagalbos.
- Elektros sutrikimus leiskite šalinti tik įgaliotoms specializuotoms dirbtuvėms.

TECHNINIAI DUOMENYS



Nurodytos vertės buvo nustatytos pagal standartizuotą bandymo metodą, ir jas galima naudoti tarpusavyje lyginant skirtingus elektrinius įrankius.

Be to, šios vertės tinka tam, kad galima būtų iš anksto įvertinti naudotoją veikiančias apkrovas, atsirandančias dėl vibracijų.



DĖMESIO!

Priklausomai nuo to, kaip yra naudojamas elektrinis įrankis, faktinės vibracijų vertės gali skirtis nuo nurodytųjų.

Imkitės priemonių, kad apsaugotumėte nuo vibracinių apkrovų. Kartu atsižvelkite į visą darbo eigą, taigi, ir į laiko momentus, kai elektrinis įrankis veikia be apkrovos arba yra išjungtas.

Tinkamos priemonės, be kitų, apima reguliarią elektrinio įrankio ir jo priedėlių techninę priežiūrą, rankų laikymą šiltai, reguliarias pertraukas bei gerą darbo procesų planavimą.

GAMINIO APRAŠYMAS

Šioje dokumentacijoje yra aprašomas rankinis akumuliatorinis lapų pūstuvus.

Gaminio apžvalga

Gaminio apžvalgoje (1) yra pateikiama prietaiso apžvalga.

1-1	Priedėlis dideliems plotams
1-2	Adapteris
1-3	Fiksavimo mygtukas
1-4	Oro greičio reguliatorius
1-5	Rankena
1-6	Akumuliatorius*
1-7	Kroviklis su tinklo kištuku*
1-8	Priedėlis tiksliam darbui

* Komplektacijoje nėra, užsk. nr. Akumuliatorius 113280 / užsk. nr. Kroviklis 113281

Ant prietaiso esantys simboliai

	Dėmesio! Ypatingas atsargumas valdant
	Prieš paleidami perskaitykite eksploatacijos instrukciją!
	Pavojus dėl išsviedžiamų daiktų! Neprileiskite pašalinių asmenų prie pavojaus zonos
	Saugokite prietaisą nuo lietaus ir šlapumo
	Naudokite akių ir klausos organų apsaugos priemones
	Suspaudimo pavojus

Naudojimas pagal paskirtį

Šis prietaisas yra skirtas lapams supūsti į krūvas arba į kraštą asmeniniame ūkyje. Kitoks, leistinas ribas viršijantis naudojimas yra laikomas naudojimui ne pagal paskirtį.

**PRANEŠIMAS!**

Prietaisą draudžiama eksploatuoti komerciniais tikslais.

- Šis įrenginys nėra skirtas naudoti asmenims (įskaitant vaikus), kurių fiziniai, jutiminiai ar psichiniai gebėjimai riboti, arba stokojantiems patirties ir/arba žinių, nebent jie yra prižiūrėti už jų saugumą atsakingo asmens arba iš jo yra gavę nurodymus, kaip įrenginys turi būti naudojamas. Vaikus privalu prižiūrėti, siekiant užtikrinti, kad šie nežaistų su įrenginiu.

Galimi netinkamo naudojimo būdai

- Nenaudokite prietaiso per lietu.
- Nenaudokite prietaiso kaip ventiliatoriaus.
- Nenaudokite prietaiso uždaroje patalpose.
- Nenaudokite prietaiso naminių gyvūnų priežiūrai.

MONTAVIMAS**PRANEŠIMAS!**

Prietaisą galima naudoti tik tada, kai jis visiškai sumontuotas.

**PRANEŠIMAS!**

Akumuliatorių įstatykite tik tada, kai prietaisas yra iki galo surinktas.

1. Stumkite adapterį ant prietaiso, kol jis užfiksuos (2-1).
2. Užstumkite pasirinktą priedėlį (2-2) ant adapterio ir jį pasukite.
3. Patikrinkite, ar priedėlis tinkamai pritvirtintas.

PALEIDIMAS**PRANEŠIMAS!**

Prieš paleidimą visada atlikite apžiūrą.

**PRANEŠIMAS!**

Nenaudokite pažeistų akumuliatorių. Gaisro pavojus!

**DĖMESIO!****Gaisro ir sprogdimo pavojus!**

Įkrovimo proceso metu kroviklis įšyla. Nenaudokite ant lengvai užsiliepsnojancio pagrindo arba degioje aplinkoje.

Akumuliatoriaus įkrovimas

Daugiau informacijos apie akumuliatoriaus įkrovimą galite rasti atskiroje įkrovimo įtaiso ir akumuliatoriaus instrukcijoje.

Akumuliatoriaus įstatymas

1. Užstumkite akumuliatorių ant kreipiamosios tiek, kad akumuliatoriaus kontaktinis lizdas tvirtai užsimautų ant prietaiso kontaktinio kištuko (4).

Akumuliatoriaus išėmimas

1. Paspauskite fiksatorių (5–1).
2. Išimkite iš prietaiso akumuliatorių (5–2).

VALDYMAS**Prietaiso įjungimas**

Visada naudokite priedėlį, kad prietaisas galėtų efektyviai dirbti.

1. Stabiliai atsistokite.
2. Oro greičio reguliatorių (3-1) sukite į priekį, kol pasiekiamas norimas oro greitis. Prietaisas veikia.
3. Oro greičio reguliatorių (3-1) pasukite iki galo atgal. Prietaisas išjungtas.

Darbo instrukcijos

- Pakreipkite prietaisą šiek tiek į priekį, lėtai eikite pirmyn.
- Sukiokite prietaisą į dešinę ir į kairę, kad nupūstumėte lapus.
- Darbo metu neperkraukite prietaiso.
- Po naudojimo išimkite akumuliatorių ir patikrinkite, ar prietaisas neturi pažeidimų.

TECHNINĖ PRIEŽIŪRA**PRANEŠIMAS!**

Prieš bet kokius darbus, atliekamus prie prietaiso, pašalinkite akumuliatorių.

- Elektros sutrikimus leiskite šalinti tik įgaliuotoms specializuotoms dirbtuvėms.
- Saugokite prietaisą nuo vandens pusrū! Į prietaiso vidų patekus vandeniui jis gali būti sugadintas.
- Saugokite prietaisą nuo šlapumo arba drėgmės.
- Periodiškai tikrinkite, ar prietaisas yra tinkamos būklės.
- Nenaudokite valiklių arba tirpiklių. Jais prietaisą galima nepataisomai pažeisti.

SANDĖLIAVIMAS

- Prietaisą ir jo priedus valykite po kiekvieno naudojimo.
- Prietaisą laikykite vaikams ir pašaliniais asmenims nepasiekiamoje vietoje.
- Prietaisą laikykite sausoje, nuo neigiamos temperatūros apsaugotoje vietoje.
- Prieš padėdami prietaisą į laikymo vietą išimkite akumuliatorių.

ŠALINIMAS



Nebenaudojamų įrenginių, baterijų ar akumuliatorių nešalinkite su buitinėmis atliekomis!

Pakuotė, įrenginys ir priedai pagaminti iš perdirbamų medžiagų ir juos reikia atitinkamai šalinti.

- Šalinkite tik iškrautą akumuliatorių
- Naudotojas yra įpareigotas grąžinti baterijas ir akumuliatorius. Juos galima nemokamai atiduoti pardavimo vietose.
prieinamos šios utilizavimo galimybės:
 - atiduoti prekybininkams
 - atiduoti CCR ženklų pažymėtoje surinkimo vietoje

PAGALBA ATsirADUS SUTRIKIMAMS

Sutrikimas	Galima priežastis	Sprendimas
Prietaisas neveikia	Išsikrovė akumulatorius. Akumulatorius neužsifiksavo arba atsikabino Akumulatorius per šaltas arba per karštas Jungiklis nėra padėtyje IŠJUNGTA, o akumulatorius pašalintas	Įkraukite akumulatorių Patikrinkite, ar akumulatorius užsifiksavęs ir, jei reikia, užsifiksuokite Akumulatorių šiek tiek pašildyti arba atvėsinti Pasukti jungiklį į padėtį IŠJUNGTA ir palaukti 3 sekundes. Po to vėl įjungti prietaisą.
Prietaisas veikia su pertrūkiais	Prietaisas sugedęs Oro greičio reguliatorius sugedęs	Kreipkitės į AL-KO techninės priežiūros punktą.
Žymiai trumpėja akumulatoriaus veikimo trukmė.	Išsikrovė akumulatorius, nes ilgesnį laiką buvo nenaudojamas. Išnaudota akumulatoriaus naudojimo trukmė.	Akumulatoriaus įkrovimas Pakeiskite akumulatorių. Naudokite tik originalius gamintojo priedus.
Prietaisas išsijungia	Išsijungė variklio apsauginė relė. Užsikimšę vėdinimo plyšiai	Palaukite, kol variklio apsauginė relė vėl įjungs prietaisą išvalykite prietaisą.
Prietaiso pūtimas neveikia	Priedėlis užsikimšęs Oro siurbimo grotelės užsikimšusios	Išvalykite priedėlį Išvalykite oro siurbimo grotelės



Esant sutrikimams, kurie nėra nurodyti šioje lentelėje arba kurių negalite pašalinti savarankiškai, kreipkitės į mūsų kompetentingą klientų aptarnavimo tarnybą.

GARANTIJA

Galimus prietaiso medžiagų ar gamybos defektus įstatymų numatytu pretenzijų dėl trūkumų reiškinio senaties termino laikotarpiu mes šaliname savo nuožiūra remonto arba keitimo būdu. Senaties terminas nustatomas kiekvienu konkrečiu atveju pagal šalies, kurioje prietaisas buvo įsigytas, teisę.

Mūsų garantinis įsipareigojimas galioja tik šiais atvejais:

- vadovaujamesi šia naudojimo instrukcija;
- tinkamai naudojamas prietaisas;
- naudojamos originalios atsarginės dalys.
- bandoma savarankiškai remontuoti prietaisą;
- savarankiškai atliekami techniniai pakeitimai;
- prietaisas naudojamas ne pagal paskirtį.

Garantija netaikoma:

- dažų pažeidimams, atsiradusiems dėl normalaus dėvėjimosi
- susidėvintiems dalims, kurios atsarginių dalių kortelėje pažymėtos rėmeliu [xxx xxx (x)];
- vidaus degimo varikliams (jiems taikomos atitinkamų variklių gamintojų garantinės nuostatos).

Garantinis laikotarpis prasideda nuo dienos, kurią prietaisą pirmą kartą įsigyja galutinis vartotojas. Lemiami yra pirkimo dokumente nurodyta data. Kreipkitės su šia garantijos deklaracija ir originaliu pirkimo dokumentu į savo pardavėją arba artimiausią įgalioją klientų aptarnavimo skyrių. Ši deklaracija nedaro įtakos įstatymais pagrįstoms pirkėjo pretenzijoms, kurias jis gali pareikšti pardavėjui.

EB ATITIKTIES DEKLARACIJA

Patvirtiname, kad šis į rinką išleisto modelio gaminys atitinka ES direktyvų darniųjų standartų reikalavimus, ES saugos standartus ir konkretaus gaminio standartus.

Gaminys

Akumuliatorinis lapų pūstuvus

Modelis

LB 36 Li

Gamintojas

AL-KO Geräte GmbH

Ichenhauser Str. 14

D-89359 Kötz

Įgaliotasis atstovas

Andreas Hedrich

Ichenhauser Str. 14

D-89359 Kötz

Serijos numeris

G2532535

ES direktyvos

2006/42/EB

2004/108/EB

2000/14/EB

2011/65/ES

Darnieji standartai

EN 60335-1: 2012/A11:2014

EN 50636-2-100: 2014

EN 55014-1

EN 55014-2

EN 61000-3-2

EN 61000-3-3

EN 62233

Garso galios lygis

EN ISO 3744

išmatuotas / garantuojamas

95,5 / 96 dB(A)

Kötz, 2014.08.13

Notifikuotoji įstaiga

TÜV Industrie Service GmbH

TÜV Süd Gruppe

Westendstraße 199

80686 MUENCHEN

DEUTSCHLAND

Atitikties vertinimas

2000/14/EB, VI priedas



Wolfgang Hergeth

Generalinis direktorius

ORIĢINĀLĀS LIETOŠANAS INSTRUKCIJAS TULKOJUMS

Saturs

Par šo rokasgrāmatu.....	117
Drošības norādījumi.....	117
Tehniskie dati.....	118
Izstrādājuma apraksts.....	118
Montāža.....	119
Ekspluatācijas sākšana.....	119
Vadība.....	119
Tehniskā apkope un tīrīšana.....	119
Uzglabāšana.....	120
Utilizācija.....	120
Palīdzība traucējumu gadījumā.....	121
Garantija.....	121
EK atbilstības deklarācija.....	122

PAR ŠO ROKASGRĀMATU

- Pirms lietošanas sākuma izlasiet šo dokumentāciju. Tas ir priekšnoteikums drošam darbam un rīcībai bez traucējumiem.
- Ievērojiet drošības norādījumus un brīdinājumus, kas sniegti šajā dokumentācijā un izvietoti uz izstrādājuma.
- Šī dokumentācija ir aprakstītā izstrādājuma neatņemama sastāvdaļa un pārdodot kopā ar izstrādājumu jānodod pircējam.

Zīmju skaidrojums



UZMANĪBU!

Šo brīdinājuma norādījumu precīza ievērošana var pasargāt no traumu gūšanas un/vai materiāļiem zaudējumiem.



Īpaši norādījumi labākai izpratnei un rīcībai.

DROŠĪBAS NORĀDĪJUMI



BRĪDINĀJUMS!

Dzirdes apsardzības līdzekļi var pasargāt no dzirdes traucējumu attīstības.

- Valkājiet speciālu apģērbu un acu aizsardzības līdzekļus.

- Neļaujiet lietot un apkalpot iekārtu bērniem vai neapmācītām personām. Vietējos noteikumos var būt norādīts arī operatora vecums.
- Nevirziet iekārtu personu virzienā.
- Izmantošana jāpārtrauc, ja tuvumā atrodas citas personas, it īpaši bērni vai mājdzīvnieki.
- Pirms iekārtas ekspluatācijas ir jāpārbauda, vai iekārtai nav nodiluma vai bojājuma pazīmju un, ja nepieciešams, ir jāveic remonts.
- Izmantojiet tikai oriģinālās rezerves daļas un piederumus.
- Vienmēr noņemiet akumulatoru
 - kad iekārta tiek atstāta bez uzraudzības;
 - pirms apkopes darbu veikšanas;
 - pirms iekārtas tīrīšanas;
 - pirms iekārtas transportēšanas;
 - kad iekārtu ilgstoši nelietojat.
- Uzlādes ierīces un akumulatora drošības norādes ir atrodamas atsevišķajā lietošanas instrukcijā!
- Dzesēšanas un iesūces atveres nedrīkst būt piesārņotas ar netīrumiem vai aizsprostotas ar dažādiem objektiem, piemēram, apģērbu vai matiem.
- Turiet rokturus sausus un tīrus.
- Aizvāciet no darba zonas visus svešķermeņus.
- Iekārtu drīkst lietot tikai, ja tā ir tehniskā kārtībā.
- Darba laikā uzturiet stabilu stāju.
- Neatstājiet iekārtu bez uzraudzības.
- Strādājot uz nogāzes:
 - Nekādā gadījumā nestrādājiet, stāvot uz gluda un slidena slīpuma.
 - Vienmēr gādājiet par stabilu pozu.
 - Vienmēr pūtiēt lapas tuvu zemei.
 - Nekad nestrādājiet augšup pret nogāzi.
- Pēc iekārtas nonākšanas saskarē ar svešķermeni:
 - noslāpējiet motoru;
 - pārbaudiet, vai nav pamanāmi iekārtas bojājumi.
- Nedarbiniet iekārtu, esot alkohola, narkotiku vai medikamentu ietekmē.
- Lai pasargātos no nelaimes gadījumiem, ir jāievēro drošības tehnikas noteikumi.
- Pļaut drīkst tikai dienas gaismā vai ja ir nodrošināts labs apgaismojums.

- Ar iekārtu nedrīkst strādāt sprādzienne- drošās vietās, kur atrodas viegli aizdedzināmi šķidrums, gāzes vai putekļi.
- Nepakļaujiet iekārtu mitruma iedarbībai.
- Glabājiet iekārtu bērniem un nepiederošām personām nepieejamā vietā.
- Elektroinstrumentā drīkst izmantot tikai tam paredzētos akumulatorus. *Citu akumulatoru lietošana var rādīt bojājumus vai ugunsgrēka draudus.*
- Sargājiet iekārtu, akumulatoru un lādētāju no mitruma. Uzlādējiet akumulatoru tikai telpās.
- Elektroinstrumentu drīkst remontēt tikai kvalificēts speciālists, izmantojot oriģinālās rezerves daļas. *Ar šo tiek nodrošināta iekārtas drošība.*
- Nepareizas lietošanas gadījumā no akumulatora var izteciēt šķidrums. Izvairieties no kontakta ar šķidrumu. Ja nejaūši tam pieskaraties, noskalojiet ar ūdeni. Ja šķidrums iekļūst acīs, griezieties pēc medicīniskās palīdzības.
- Elektriskos bojājumus drīkst novērst tikai kvalificēti speciālisti.

TEHNISKIE DATI



Norādītās vērtības tika noteiktas pēc standartizētām pārbaudes metodēm un tās var izmantot dažādu elektrisko darbarīku salīdzināšanai.

Bez tam šīs vērtības var izmantot, lai iepriekš novērtētu slodzi, kurai lietotājs tiek pakļauts vibrāciju dēļ.



BRĪDINĀJUMS!

Faktiskās vibrācijas vērtības var atšķirties no norādītām vērtībām atkarībā no elektriskā darbarīka lietojuma.

Veiciet pasākumus, lai pasargātos no vibrāciju slodzes. Ņemiet vērā visu darba procesu, tostarp brīžus, kad elektriskais darbarīks strādā tukšgaitā vai ir izslēgts.

Šie pasākumi, citu starpā ietver arī elektriskā darbarīka un tā sastāvdaļu regulāro apkopi un kopšanu, roku siltuma saglabāšanu, regulārus pārtraukumus, kā arī labu darba procesu plānošanu.

Izstrādājuma pārskats

Pārskatā par izstrādājumu (1) tiek sniegts īss pārskats par iekārtu.

1-1	Uzgalis lielām virsmām
1-2	Adapters
1-3	Fiksēšanas poga
1-4	Gaisa plūsmas ātruma regulators
1-5	Rokturis
1-6	Akumulators*
1-7	Lādētājs ar tīkla kontaktdakšu*
1-8	Uzgalis precīzam darbam

* Neietilpst piegādes komplektā, pasūtījuma numurs Akumulators 113280 / Pasūtījuma numurs Lādētājs 113281

Simboli uz iekārtas

	Uzmanību! Ievērojiet īpašu piesardzību lietošanas laikā
	Pirms ekspluatācijas sākšanas izlasiet lietošanas instrukciju!
	Risks, ko rada izsviestie priekšmeti! Neļaujiet bīstamajā zonā atrasties nepiederošām personām
	Sargājiet iekārtu no lietus un mitruma iedarbības
	Lietojiet acu un ausu aizsargus
	Saspiešanas traumu risks

Paredzētais lietojums

Iekārta ir paredzēta lapu sapūšanai kaudzē vai aizpūšanai prom privātā teritorijā. Citāda lietošana, kas neatbilst šim mērķim, ir uzskatāma par noteikumiem neatbilstošu.

IZSTRĀDĀJUMA APRAKSTS

Šajā dokumentācijā ir aprakstīts rokas lapu pūtējs ar akumulatoru.

**UZMANĪBU!**

Iekārta nav paredzēta komerciālai izmantošanai.

- Šo iekārtu nevar izmantot personas (tai skaitā bērni) ar fiziskiem, māņu vai garīgiem traucējumiem vai ar nepietiekamu pieredzi un/vai zināšanām, kamēr par viņu drošību atbildīgā persona nav īpaši viņus apmācījusi izmantot šo iekārtu. Jāraugās, lai ar iekārtu nerotaļātos bērni.

Iespējama nepareiza izmantošana

- Neizmantojiet iekārtu lietus laikā.
- Neizmantojiet iekārtu kā ventilatoru.
- Neizmantojiet iekārtu slēgtās telpās.
- Neizmantojiet iekārtu mājdzīvnieku apkopei.

MONTĀŽA**UZMANĪBU!**

Iekārtu drīkst izmantot tikai pēc tās pilnīgas salikšanas.

**UZMANĪBU!**

Akumulatoru uzstāda tikai, ja iekārta ir pilnīgi salikta.

1. Uzstumiet adapteri uz iekārtas, līdz dzirdēsiet klikšķi (2-1).
2. Uzstumiet izvēlēto uzgali (2-2) uz adaptera un pagrieziet.
3. Pārbaudiet, vai uzgalis ir stingri nostiprināts.

EKSPLUATĀCIJAS SĀKŠANA**UZMANĪBU!**

Pirms ekspluatācijas sākšanas vienmēr veiciet vizuālu iekārtas pārbaudi.

**UZMANĪBU!**

Nelietojiet bojātus akumulatorus. Ugunsgrēka draudi!

**PIESARDZĪBA!****Ugunsgrēka un sprādziena draudi!**

Uzlādes laikā lādētājs uzsildās. Neplaujiet uz ugunsnedrošām virsmām un ugunsnedrošās vietās.

Akumulatora uzlāde

Sīkāka informācija par akumulatora uzlādēšanu ir sniegta akumulatora un uzlādes ierīces atsevišķajās instrukcijās.

Akumulatora ievietošana

1. Akumulatoru bīda pa vadītļu līdz brīdim, kad kontaktlīdzda uz akumulatora ir precīzi savietota ar iekārtas kontaktspraudni (4).

Akumulatora izņemšana

1. Nospiediet fiksatoru (5-1).
2. Izņemiet akumulatoru no iekārtas (5-2).

VADĪBA**Iekārtas iedarbināšana**

Vienmēr lietojiet uzgali, lai iekārta varētu efektīvi darboties.

1. Ieņemiet drošu pozīciju.
2. Pagrieziet uz priekšu gaisa plūsmas ātruma regulatoru (3-1), līdz ir sasniegts vēlamais gaisa plūsmas ātrums. Iekārta darbojas.
3. Pagrieziet gaisa plūsmas ātruma regulatoru (3-1) līdz galam atpakaļ. Iekārta ir izslēgta.

Darba norādījumi

- Viegli nolieciet iekārtu uz priekšu un lēnām kustieties uz priekšu.
- Lai aizpūstu prom lapas, grieziet iekārtu pa labi un pa kreisi.
- Nepārslogojiet iekārtu darba laikā.
- Pēc lietošanas izņemiet akumulatoru un pārbaudiet vai iekārta nav bojāta.

TEHNISKĀ APKOPE UN TĪRĪŠANA**UZMANĪBU!**

Kad darbs ar iekārtu ir pabeigts, izņemiet akumulatoru no iekārtas.

- Elektriskos bojājumus drīkst novērst tikai kvalificēti speciālisti.
- Nesmidziniet uz iekārtas ūdeni! Ja ūdens iekļūst iekārtā, tas var izraisīt bojājumus.
- Nepakļaujiet iekārtu mitruma iedarbībai.
- Regulāri pārbaudiet vai iekārta ir darba kārtībā.
- Nelietojiet tīrīšanas līdzekļus un šķīdinātājus. Tie var neatgriezeniski bojāt iekārtu.

UZGLABĀŠANA

- Tīriet iekārtu un tās sastāvdaļas pēc katras lietošanas.
- Glabājiet iekārtu bērniem un nepiederošām personām nepieejamā vietā.
- Glabājiet iekārtu sausā, no sala aizsargātā vietā.
- Izņemiet akumulatoru pirms iekārtas uzglabāšanas.

UTILIZĀCIJA



Nolietotas iekārtas, baterijas vai akumulatorus nedrīkst utilizēt kopā ar saimniecības atkritumiem!

Iekārta, tās iepakojums un piederumi ir izgatavoti no otrreiz pārstrādājamiem izemateriāliem un tādēļ ir atbilstoši jāutilizē.

- Utilizēt drīkst tikai pilnībā izlādētus akumulatorus
 - Lietotājam ir pienākums atgriezt atpakaļ izlietotas baterijas un akumulatorus. Tos var nodot bez maksas tirdzniecības vietās.
- Pastāv šādas utilizācijas iespējas:
- specializētās tirdzniecības vietās;
 - savākšanas punktos ar CCR apzīmējumu.

PALĪDZĪBA TRAUCĒJUMU GADĪJUMĀ

Problēma	Iespējamais iemesls	Risinājums
Iekārta nedarbojas	Izlādējies akumulators Akumulators nav nofiksēts vai ir vajāgs Akumulators ir pārāk auksts vai pārāk karsts Regulators nav iestatīts pozīcijā „Izslēgts” un ir noņemts akumulators	Uzlādējiet akumulatoru Pārbaudiet, vai akumulators ir nofiksēts un nepieciešamības gadījumā nofiksējiet Nedaudz sasildiet akumulatoru vai ļaujiet tam atdzist Pagrieziet regulatoru pozīcijā „Izslēgts” un uzgaidiet 3 sekundes. Pēc tam ieslēdziet iekārtu.
Iekārta darbojas ar pārtraukumiem	Defektīva iekārta Defektīvs gaisa plūsmas ātruma regulators	Apmeklējiet AL-KO servisu
Akumulatora ekspluatācijas laiks manāmi samazinās	Izlādējiet akumulatoru, ja to ilgstoši nelietosiet Akumulatoram ir beidzies darbmūžs	Uzlādējiet akumulatoru Nomainiet akumulatoru. Lietojiet tikai oriģinālās ražotāja daļas
Iekārta izslēdzas	Motora aizsardzības slēdzis ir izslēdzies Aizsprostotas ventilācijas atveres	Uzgaidiet līdz motora aizsardzības slēdzis atkal ieslēgs iekārtu Notīriet iekārtu
Iekārta nepūs gaisu	Aizsprostots uzgali Aizsprostots iesūces režģis	Notīriet uzgali Notīriet iesūces režģi



Ja rodas šajā tabulā neaprakstīti bojājumi vai bojājumi, ko nevarat pats novērst, vērsieties mūsu klientu apkalpošanas dienestā.

GARANTĪJA

Iespējamos materiāla vai ražošanas brāķus iekārtā mēs novērsīsim atbilstoši likumā noteiktajam noilguma termiņam attiecībā uz garantijas prasībām, paturot tiesības izvēlēties remontu vai jaunas preces piegādi. Noilguma termiņš tiek noteikts, vadoties pēc tās valsts spēkā esošās likumdošanas, kurā iekārta tika nopirkta.

Mūsu garantijas pakalpojumi ir spēkā tikai tad, ja: **Garantija zaudē savu spēku, ja:**

- tiek ievērota šī lietošanas instrukcija;
- tiek veikti patstāvīgi remontēšanas mēģinājumi;
- iekārta tiek izmantota atbilstoši mērķim;
- tiek veikta patvaļīga pārbūve;
- tiek izmantotas oriģinālās rezerves daļas.
- tā netiek lietota atbilstoši paredzētajam mērķim.

Garantija neattiecas uz:

- krāsas bojājumiem, kas radušies normāla nolietojuma rezultātā;
- dilstošajām detaļām, kas rezerves daļu kartē ir atzīmētas ar rāmīti [xxx xxx (x)];
- iekšdedzes motoriem (uz tiem attiecas attiecīgo motoru ražotāju garantijas noteikumi).

Garantijas periods sākas no iekārtas pirmreizējās pārdošanas pirmās dienas. Noteicošais ir datums uz pirkuma čeka. Lūdzam jūs ar šo garantijas deklarāciju un pirkuma čeku doties pie jūsu tirdzniecības pārstāvja vai uz tuvāko oficiālo klientu apkalpošanas centru. Šī deklarācija neskar pircēja likumā noteiktās garantijas prasības pret pārdevēju.

EK ATBILSTĪBAS DEKLARĀCIJA

Mēs ar šo paziņojam, ka mūsu piegādātā izstrādājuma konstrukcija atbilst harmonizēto ES direktīvu prasībām, ES drošības standartiem un izstrādājumam specifiskiem standartiem.

Izstrādājums

Akumulatora lapu pūtējs

Veids

LB 36 Li

Sērijas numurs

G2532535

Skapas jaudas līmenis

EN ISO 3744

izmērītais/garantētais

95,5 / 96 dB(A)

Ražotājs

AL-KO Geräte GmbH

Ichenhauser Str. 14

D-89359 Kötz

ES direktīvas

2006/42/EK

2004/108/EK

2000/14/EK

2011/65/ES

Pilnvarotais pārstāvis

Andreass Hedrihs (Andreas Hedrich)

Ichenhauser Str. 14

D-89359 Kötz

Saskaņotie standarti

EN 60335-1: 2012/A11:2014

EN 50636-2-100: 2014

EN 55014-1

EN 55014-2

EN 61000-3-2

EN 61000-3-3

EN 62233

Pilnvarotā iestāde

TÜV Industrie Service GmbH

TÜV Süd Gruppe

Westendstraße 199

80686 MUENCHEN

VĀCIJA

Atbilstības novērtējums

2000/14/EK VI pielikums

Kötz, 13.08.2014



Wolfgang Hergets (Wolfgang Hergeth)

Rīkotājdirektors

ПЕРЕВОД ОРИГИНАЛЬНОГО РУКОВОДСТВА ПО ЭКСПЛУАТАЦИИ

Оглавление

О руководстве.....	124
Указания по технике безопасности.....	124
Технические данные.....	125
Описание продукта.....	125
Установка.....	126
Ввод в эксплуатацию.....	126
Последовательность установки.....	127
Техобслуживание и уход.....	127
Хранение.....	127
Утилизация.....	127
Устранение неисправностей.....	128
Гарантия.....	129
Заявление о соответствии ЕС.....	129

О РУКОВОДСТВЕ

- Прочтите данную документацию перед началом работ. Это необходимо для безопасной и безотказной работы.
- Соблюдайте указания по технике безопасности и предупреждения, приведенные в этом документе и на изделии.
- Это руководство является неотъемлемой частью описываемого продукта и при продаже его следует передать новому владельцу.

Пояснения символов



ВНИМАНИЕ!

Точное следование этим предупредительным указаниям поможет предотвратить травмирование и/или материальный ущерб.



Специальные указания для облегчения понимания и эксплуатации.

УКАЗАНИЯ ПО ТЕХНИКЕ БЕЗОПАСНОСТИ



ОСТОРОЖНО!

Средства для защиты слуха могут вас защитить от нарушений слуха.

- Работайте в подходящей одежде и защитных очках.
- Не разрешайте детям или необученным лицам использовать и обслуживать устройство. Местным законодательством может быть установлен минимальный возраст оператора.
- Не направляйте устройство на людей.
- Прекращайте использовать устройство, если вблизи находятся другие лица, в особенности дети или домашние животные.
- Перед вводом устройства в эксплуатацию или после удара проверьте, нет ли на устройстве следов износа или повреждения, и при необходимости произведите ремонт.
- Используйте только оригинальные запасные части и принадлежности.
- Всегда снимайте аккумулятор
 - когда оставляете устройство без присмотра;
 - перед техобслуживанием;
 - перед чисткой устройства;
 - перед транспортировкой устройства;
 - если не будете использовать устройство длительное время.
- Соблюдайте правила техники безопасности при обращении с зарядным устройством и аккумулятором, приведенные в отдельном руководстве по эксплуатации!
- Отверстия для охлаждения и всасывания должны быть чистыми и не закрываться посторонними предметами, например незастегнутой или незаправленной одеждой либо волосами.
- Рукоятки должны быть сухими и чистыми.
- Убирайте посторонние предметы с места работы.
- Устройство должно использоваться только в технически безупречном состоянии!

- При работе следите за устойчивым положением.
- Не оставляйте устройство без присмотра.
- При работе на склонах:
 - никогда не работайте на гладком, скользком склоне;
 - положение должно быть всегда устойчивым;
 - всегда убирайте листву низко над землей;
 - не работайте в направлении вверх по склону.
- После контакта с посторонним предметом:
 - Выключите двигатель.
 - Проверьте устройство на повреждения.
- Не работайте с устройством под воздействием алкоголя, наркотиков или лекарств.
- В целях предотвращения несчастных случаев необходимо соблюдать требования техники безопасности.
- Работать можно только при дневном свете или при хорошем освещении.
- Не работайте с электроинструментом во взрывоопасной среде, в которой имеются горючие жидкости, газы или пыль.
- Не подвергайте устройство воздействию влаги.
- Храните в недоступном для детей и посторонних лиц месте.
- Используйте в электроинструментах только предусмотренные для этого аккумуляторы. *Использование других аккумуляторов может привести к травмам и опасности пожара.*
- Защищайте устройство, аккумулятор и зарядное устройство от воздействия влаги. Заряжать только в помещении.
- Ремонтировать электроинструмент должен только квалифицированный специалист, используя оригинальные запчасти. *Таким образом обеспечивается сохранение надежности устройства.*
- При неправильном использовании из аккумулятора может вытекать жидкость. Избегайте контакта с жидкостью. При случайном контакте смойте ее водой. Если жидкость попала в глаза, обратитесь за медицинской помощью.

- Электрические неполадки имеют право устранять только квалифицированные специалисты.

ТЕХНИЧЕСКИЕ ДАННЫЕ



Указанные значения были определены, используя стандартизированные методы проверки, и могут быть использованы для сравнения различных электроинструментов. Помимо прочего, эти значения могут быть использованы для предварительной оценки нагрузки, которой может быть подвержен пользователь вследствие вибраций.



ОСТОРОЖНО!

Фактические значения вибрации могут отличаться от указанных в зависимости от способа использования электроинструмента. Предпринимайте меры, чтобы защитить себя от вибрационной нагрузки. Учитывайте весь рабочий процесс, включая моменты, когда электроинструмент работает на холостом ходу или выключен.

Эти мероприятия, помимо всего прочего, включают также регулярное обслуживание и уход за электроинструментом и его компонентами, сохранение тепла рук, регулярные перерывы, а также правильное планирование рабочего процесса.

ОПИСАНИЕ ПРОДУКТА

В этой документации описывается ручная садовая воздуходувка, работающая от аккумулятора.

Обзор продукта

В обзоре изделия (1) приводится краткое описание устройства.

1-1	Насадка для больших площадей
1-2	Адаптер
1-3	Кнопка останова
1-4	Регулятор скорости воздуха

1-5	Ручка
1-6	Аккумулятор*
1-7	Зарядное устройство с сетевым штепселем*
1-8	Насадка для точных работ

* Не входит в комплект поставки, № для заказа аккумулятора 113280 / № для заказа зарядного устройства 113281

Символы на устройстве

	Внимание! Соблюдайте особую осторожность при работе
	Перед вводом в эксплуатацию прочтите руководство по эксплуатации!
	Опасность от отбрасываемых предметов! Удалите посторонних лиц из опасной зоны
	Защитите устройство от дождя и влаги
	Носите средства защиты глаз и слуха
	Опасность защемления

Использование по назначению

Это устройство предназначено для сбора или уборки листьев с помощью воздуха на приусадебных участках. Другое, выходящее за рамки данного использования, считается использованием не по назначению.

ВНИМАНИЕ!
Эксплуатация устройства в профессиональных целях запрещена.

■ Данное устройство не предназначено для использования лицами (включая детей) с ограниченными возможностями сенсорной системы или ограниченными интеллектуальными возможностями, а также лицами с недостаточным опытом и знаниями, кроме случаев контроля или инструктирования по вопросам использования прибора со стороны лиц, ответственных за их безопасность. За детьми необходимо присматривать, чтобы они не играли с данным устройством.

Случаи неправильного применения

- Не использовать устройство во время дождя.
- Не используйте устройство в качестве вентилятора.
- Не используйте устройство в закрытых помещениях.
- Не используйте устройство для ухода за домашними животными.

УСТАНОВКА

- ВНИМАНИЕ!**
Эксплуатация устройства разрешена только после полного монтажа.
- ВНИМАНИЕ!**
Аккумулятор устанавливают, только когда устройство полностью собрано.

1. Надвиньте адаптер на устройство так, чтобы сработал фиксатор (2-1).
2. Наденьте выбранную насадку (2-2) на адаптер и поверните ее.
3. Проверьте прочность крепления насадки.

ВВОД В ЭКСПЛУАТАЦИЮ

- ВНИМАНИЕ!**
Перед вводом в эксплуатацию всегда проводите визуальную проверку.
- ВНИМАНИЕ!**
Не используйте поврежденные аккумуляторы. Угроза пожара!

**ВНИМАНИЕ!****Угроза пожара и взрыва!**

Во время зарядки зарядное устройство нагревается. Не обрезайте траву на легко воспламеняющихся поверхностях и в пожароопасных местах.

Зарядка аккумулятора

Дополнительные сведения о зарядке аккумулятора см. в отдельном руководстве к аккумулятору и зарядному устройству.

Вставка аккумулятора

1. Аккумулятор двигают по направляющей до тех пор, пока контактное гнездо на аккумуляторе точно не совпадет с контактным стержнем на устройстве (4).

Извлечение аккумулятора

1. Нажмите на фиксатор (5-1).
2. Извлеките аккумулятор из устройства (5-2).

**ПОСЛЕДОВАТЕЛЬНОСТЬ
УСТАНОВКИ****Запуск устройства**

Всегда используйте насадку, обеспечивающую эффективность работы устройства.

1. Займите устойчивое положение.
2. Вращайте регулятор скорости воздуха (3-1) вперед до тех пор, пока не будет настроена требуемая скорость воздуха. Устройство работает.
3. Поверните регулятор скорости воздуха (3-1) назад до упора. Устройство выключено.

Указания по эксплуатации

- Слегка наклоните устройство вперед и медленно двигайтесь вперед.
- Для уборки листьев поворачивайте устройство направо и налево.
- Не перегружайте устройство во время работы.
- После использования выньте аккумулятор и проверьте, не повреждено ли устройство.

ТЕХОБСЛУЖИВАНИЕ И УХОД**ВНИМАНИЕ!**

Когда работа с устройством закончена, выньте аккумулятор из устройства.

- Электрические неполадки имеют право устранять только квалифицированные специалисты.
- Не очищайте устройство струей воды! Попадание воды внутрь может вызвать неисправности.
- Не подвергайте устройство воздействию влаги.
- Регулярно проверяйте исправность устройства.
- Не используйте чистящие средства и растворители. Они могут необратимо повредить устройство.

ХРАНЕНИЕ

- Чистите устройство и его компоненты после каждого использования.
- Храните в недоступном для детей и посторонних лиц месте.
- Храните устройство в сухом и защищенном от мороза месте.
- Перед тем как поместить устройство на хранение, извлеките аккумулятор.

УТИЛИЗАЦИЯ

Вышедшие из строя приборы, аккумуляторы и батареи запрещается утилизировать вместе с бытовыми отходами!

Упаковка, устройство и принадлежности изготовлены из пригодных для переработки материалов и подлежат соответствующей утилизации.

- Аккумулятор утилизируют полностью разряженным
- Пользователь должен возвращать батареи и аккумуляторы. Их нужно сдавать в местах приобретения изделия без оплаты.

Для утилизации имеются следующие возможности:

- через торговые точки;
- в одном из приемных пунктов, обозначенных знаком CCR.

УСТРАНЕНИЕ НЕИСПРАВНОСТЕЙ

Неисправность	Возможная причина	Способ устранения
Устройство не работает	Аккумулятор разряжен Аккумулятор не зафиксировался или фиксатор открылся Аккумулятор слишком холодный или слишком горячий Поворотный регулятор не установлен в положение «Выкл.» и аккумулятор извлечен	Зарядите аккумулятор Проверьте прочность посадки аккумулятора и при необходимости зафиксируйте его Дождитесь прогрева или остывания аккумулятора Установите поворотный переключатель в положение «Выкл.» и подождите 3 секунды. После этого устройство включится.
Устройство работает с перерывами	Устройство неисправно Регулятор скорости воздуха неисправен	Обратитесь в сервисный центр AL-KO
Срок эксплуатации аккумулятора значительно снизился	Аккумулятор разряжен, т. к. он не использовался в течение длительного времени Истек срок службы аккумулятора	Зарядите аккумулятор Замените аккумулятор. Используйте только оригинальные запчасти
Устройство выключается	Сработал выключатель защиты двигателя Вентиляционное отверстие засорено	Подождите, пока защитный выключатель двигателя снова не включит устройство Очистите устройство
Устройство не подает воздух	Насадка засорена Решетка воздухозаборника засорена	Очистите насадку Очистите решетку воздухозаборника



В случае возникновения повреждений, которые не указаны в данной таблице, или повреждений, с которыми пользователь не может справиться сам, обратитесь в нашу службу обслуживания клиентов.

ГАРАНТИЯ

Любые дефекты материала или производственный брак, до истечения установленного законом срока давности рекламаций, будут устранены нами — по нашему выбору — посредством ремонта или поставки с целью замены. Срок давности определяется законодательством страны, в которой устройство было куплено.

Наше гарантийное обязательство Гарантия аннулируется при: действительно только при:

- самостоятельных попытках ремонта;
- самостоятельных технических изменениях;
- использовании не по назначению.
- соблюдении настоящего руководства по эксплуатации;
- надлежащем обращении;
- использовании оригинальных запасных частей.

Гарантия не распространяется на:

- повреждения лакокрасочного покрытия, вызванные нормальным износом;
- быстроизнашивающиеся детали, отмеченные на схеме деталей рамкой [xxx xxx (x)];
- двигатели внутреннего сгорания (на них распространяются гарантийные положения соответствующего производителя).

Гарантийный срок начинается после покупки первым конечным пользователем. Определяющим фактором служит дата на документе, подтверждающем покупку. Обращайтесь с настоящим сертификатом и документом, подтверждающим покупку, в магазин или в ближайший авторизованный сервисный центр. Настоящий сертификат не касается гарантируемых законом прав на претензии покупателя к продавцу.

ЗАЯВЛЕНИЕ О СООТВЕТВИИ ЕС

Настоящим заявляем, что данный продукт в представленной нами модификации соответствует требованиям гармонизированных директив ЕС, стандартов безопасности ЕС и специальных стандартов, распространяющихся на данный продукт.

Изделие	Изготовитель	Уполномоченный
Аккумуляторная садовая воздуходувка	AL-KO Geräte GmbH Ichenhauser Str. 14 D-89359 Kötz	Андреас Хедрих (Andreas Hedrich) Ichenhauser Str. 14 D-89359 Kötz
Тип LB 36 Li		
Серийный номер G2532535	Директивы ЕС 2006/42/EC 2004/108/EC 2000/14/EC 2011/65/EC	Гармонизированные стандарты EN 60335-1: 2012/A11:2014 EN 50636-2-100: 2014 EN 55014-1 EN 55014-2 EN 61000-3-2 EN 61000-3-3 EN 62233
Уровень звуковой мощности EN ISO 3744 измеренный/гарантированный 95,5/96 дБ(A)		
Уполномоченный орган TÜV Industrie Service GmbH TÜV Süd Gruppe Westendstraße 199 80686 MUENCHEN GERMANIA	Оценка соответствия 2000/14/EC приложение VI	Кётц, 13.08.2014  Вольфганг Херпет (Wolfgang Hergeth) Управляющий директор

ПЕРЕКЛАД ОРИГІНАЛУ ПОСІБНИКА З ЕКСПЛУАТАЦІЇ

Зміст

Про інструкції.....	131
Правила техніки безпеки.....	131
Технічні характеристики.....	132
Опис виробу.....	132
Складання.....	133
Введення в експлуатацію.....	133
Експлуатація.....	133
Технічне обслуговування та догляд.....	134
Зберігання.....	134
Утилізація.....	134
Усунення несправностей.....	135
Гарантія.....	136
Декларація про відповідність стандартам ЄС.....	136

ПРО ІНСТРУКЦІЇ

- Прочитайте цей документ перед запуском приладу. Це є необхідною умовою безпечної та безвідмовної роботи.
- Дотримуйтеся правил техніки безпеки і попереджень у цьому документі та на виробі.
- Документ є невід'ємною частиною описаного виробу й у разі перепродажу має передаватися покупцеві.

Пояснення символів



УВАГА!

Дотримуйтеся цих попереджень, щоб уникнути травмування й матеріальних збитків.



Спеціальні вказівки для кращого розуміння і полегшення роботи.

ПРАВИЛА ТЕХНІКИ БЕЗПЕКИ



ПОПЕРЕДЖЕННЯ!

Щоб уникнути пошкодження органів слуху, вдягайте відповідні засоби захисту.

- Працюйте у відповідному одязі та захисних окулярах.

- Не дозволяйте дітям і некваліфікованим особам використовувати прилад чи здійснювати техобслуговування. Місцевими нормами може бути встановлено мінімальний вік оператора.
- Не спрямовуйте пристрій на людей.
- Зупиняйте роботу, коли поблизу з'являються люди (особливо діти) або тварини.
- Перед початком роботи слід оглянути прилад на наявність ознак зносу чи пошкодження та за потреби виконати ремонт.
- Використовуйте лише оригінальні запчастини та приладдя.
- Обов'язково зніміть акумулятор:
 - Якщо залишаєте прилад без нагляду
 - Перед техобслуговуванням
 - Перед чищенням
 - Перед транспортуванням
 - Якщо прилад не буде використовуватися протягом тривалого часу
- Під час користування зарядним пристроєм і акумулятором дотримуйтеся правил техніки безпеки, наведених в окремому посібнику з експлуатації!
- Пильнуйте, щоб отвори для впуску повітря та охолодження були чистими й відкритими. Тримайте просторий одяг і волосся подалі від таких отворів.
- Ручки мають бути сухими й чистими.
- У робочій зоні не повинно бути сторонніх предметів.
- Використовуйте прилад лише в бездоганному технічному стані.
- Під час роботи займайте стійке положення.
- Не залишайте прилад без нагляду.
- Під час роботи на схилах:
 - ніколи не працюйте на рівному слизькому схилі;
 - положення має бути завжди стійким;
 - завжди прибирайте листя низько над землею;
 - не працюйте у напрямку вгору схилом.
- Після контакту зі стороннім предметом:
 - Вимкніть двигун
 - Перевірте пристрій на наявність пошкоджень

- Не використовуйте прилад, перебуваючи під впливом алкоголю, наркотичних речовин або медикаментів.
- Дотримуйтеся правил запобігання нещасних випадків.
- Дозволяється косити лише при денному або сильному штучному освітленні.
- Забороняється використовувати цей електроінструмент у небезпечному середовищі, де розташовано займисті рідини, газу чи пил.
- Захищайте прилад від вологи й води.
- Зберігайте прилад у недоступному для дітей і сторонніх осіб місці.
- Використовуйте в електроприладі лише призначені для цього акумулятори. *Використання інших акумуляторів може призвести до травмування або пожежі.*
- Захищайте прилад, акумулятор і зарядний пристрій від вологи. Заряджайте акумулятор лише в приміщенні.
- Доручайте ремонт електроприладу лише кваліфікованим спеціалістам, що використовують оригінальні запчастини. *Це гарантує, що електроприлад і надалі буде безпечним для використання.*
- У разі некоректного використання з акумуляторів може потекти рідина. Уникайте контакту з іншими рідинами. У разі виникнення такого контакту промийте водою. У разі потраплення рідини в очі зверніться по медичну допомогу.
- Для усунення електричних несправностей звертайтеся до уповноваженої майстерні.

ТЕХНІЧНІ ХАРАКТЕРИСТИКИ



Указані значення було визначено за допомогою стандартної тестової процедури і можна використовувати для порівняння різних електричних приладів.

Також ці значення дають змогу заздалегідь оцінити навантаження, які спричиняє на користувача вібрація.



ПОПЕРЕДЖЕННЯ!

У залежності від умов використання електроприладу фактична вібрація може відрізнятись від указанного значення.

Для захисту від вібрації слід вжити належних заходів. Ураховуйте весь робочий процес, зокрема час, коли електроприлад працює без навантаження або вимкнений.

Такі заходи включають регулярний технічний догляд і обслуговування електроприладу й насадок, збереження рук у теплі, регулярні перерви в роботі та ретельне планування робочого процесу.

ОПИС ВИРОБУ

Цей документ описує ручну садову акумуляторну повітродувку.



Огляд виробу

У огляді продукції (1) надається опис приладу.

1-1	Насадка для великих площ
1-2	Адаптер
1-3	Кнопка зупинки
1-4	Регулятор швидкості потоку повітря
1-5	Ручка
1-6	Акумулятор*
1-7	Зарядний пристрій із мережевим штекером*
1-8	Насадка для точних робіт

* Не входить до комплекту постачання, № для замовлення акумулятора 113280 / № для замовлення зарядного пристрою 113281

Символи на пристрої

	Увага! Будьте особливо обережні під час роботи.
	Перед введенням в експлуатацію прочитайте інструкції з експлуатації!

	Небезпека від предметів, що відлітають! Виведіть сторонніх осіб із небезпечної зони
	Захистіть пристрій від дощу та вологи
	Носіть засоби захисту очей і слуху
	Небезпека затиснення

Використання за призначенням

Цей прилад призначений для збирання або прибирання листя за допомогою потоку повітря на присадибних ділянках. Інше, що виходить за рамки цього, вважається використанням не за призначенням.



УВАГА!

Забороняється використовувати прилад у комерційних цілях.

- Цей прилад не призначений для використання людьми (зокрема дітьми), що мають обмежені фізичні, сенсорні чи розумові здібності або володіють недостатніми знаннями чи досвідом, за виключенням випадків, коли такі люди знаходяться під наглядом чи отримують вказівки щодо користування приладом від особи, яка несе відповідальність за їхню безпеку. Не дозволяйте дітям гратися з приладом.

Можливе неправильне використання

- Не користуйтеся приладом під час дощу.
- Не використовуйте пристрій як вентилятор.
- Не використовуйте пристрій у закритих приміщеннях.
- Не використовуйте пристрій для догляду за домашніми тваринами.

СКЛАДАННЯ



УВАГА!

Використовувати прилад можна тільки після повного складання.



УВАГА!

Вставляйте акумулятор тільки після завершення складання приладу.

1. Насуньте адаптер на пристрій так, щоб спрацював фіксатор (2-1).
2. Встановіть вибрану насадку (2-2) на адаптер і поверніть її.
3. Перевірте міцність кріплення насадки.

ВВЕДЕННЯ В ЕКСПЛУАТАЦІЮ



УВАГА!

Перед запуском обов'язково огляньте прилад.



УВАГА!

Не використовуйте пошкоджені акумулятори. Ризик пожежі!



ОБЕРЕЖНО!

Ризик пожежі та вибуху!

Під час заряджання зарядний пристрій нагрівається. Не використовуйте його на займистих поверхнях чи у вогнебезпечному середовищі.

Зарядіть акумулятор

Додаткову інформацію щодо заряджання акумулятора наведено в окремому посібнику до акумулятора та зарядного пристрою.

Вставка акумулятора

1. Насуньте акумулятор на напрямну, доки гніздо акумулятора не зафіксується на контактах приладу (4).

Знімання акумулятора

1. Натисніть на фіксатор (5-1).
2. Дістаньте акумулятор із пристрою (5-2).

ЕКСПЛУАТАЦІЯ

Запуск пристрою

Завжди використовуйте насадку, яка забезпечує ефективність роботи приладу.

1. Займіть стійке положення.
2. Крутіть регулятор швидкості потоку повітря (3-1) вперед доти, доки не буде налаштована потрібна швидкість потоку повітря. Прилад працює.
3. Поверніть регулятор швидкості потоку повітря (3-1) назад до кінця. Прилад вимкнено.

Вказівки з використання

- Злегка нахиливши прилад уперед, повільно починайте рухатися.
- Для прибирання листя повертайте прилад праворуч і ліворуч.
- Не перевантажуйте прилад під час роботи.
- Після роботи зніміть акумулятор і перевірте прилад на наявність пошкоджень.

ТЕХНІЧНЕ ОБСЛУГОВУВАННЯ ТА ДОГЛЯД



УВАГА!

Перед виконанням будь-яких робіт на приладі обов'язково знімайте акумулятор.

- Для усунення електричних несправностей звертайтеся до уповноваженої майстерні.
- Не оббризкуйте прилад водою. Потрапляння води всередину приладу може призвести до його поломки.
- Захищайте прилад від вологи й води.

- Регулярно перевіряйте технічний стан приладу.
- Не використовуйте засоби для чищення й розчинники. Це може спричинити невідновне пошкодження приладу.

ЗБЕРІГАННЯ

- Чистьте прилад і приладдя після кожного використання.
- Зберігайте прилад у недоступному для дітей і сторонніх осіб місці.
- Зберігайте прилад у сухому, захищеному від морозу місці.
- Перед тим як класти прилад на зберігання, зніміть акумулятор.

УТИЛІЗАЦІЯ



Забороняється викидати зношені прилади, батареї й акумулятори разом із побутовими відходами!

Упаковка, прилад і приладдя виготовлені з придатних для переробки матеріалів і підлягають відповідній утилізації.

- Акумулятори слід утилізувати в розрядженому стані.
- Користувач зобов'язаний повертати батареї й акумулятори. Їх можна безкоштовно здати у відповідний магазин. Існують такі варіанти утилізації:
 - Спеціалізований магазин
 - Пункт прийому зі значком CCR

УСУНЕННЯ НЕСПРАВНОСТЕЙ

Несправність	Можлива причина	Рішення
Прилад не працює	Акумулятор розряджений Акумулятор не зафіксувався чи фіксатор відкрився Акумулятор надто холодний або надто гарячий Поворотний регулятор не встановлений у положення «Вимкн.», і акумулятор видалено	Зарядіть акумулятор Перевірте міцність фіксування акумулятора та за необхідності зафіксуйте його Дочекайтеся прогрівання чи охолодження акумулятора Установіть поворотний перемикач у положення «Вимкн.» і почекайте 3 секунди. Після цього прилад увімкнеться.
Прилад працює з перервами	Прилад несправний Регулятор швидкості потоку повітря несправний	Зверніться до сервісного центру компанії AL-KO
Термін роботи акумулятора значно знизився	Акумулятор розрядився після тривалого невикористання Вичерпано термін придатності акумулятора	Зарядіть акумулятор Замініть акумулятор. Використовуйте лише оригінальні запчастини від виробника
Пристрій вимикається	Запобіжний автомат двигуна вимкнувся. Вентиляційний отвір засмічений	Почекайте, доки захисний вимикач двигуна знову не увімкне пристрій Очистіть пристрій
Прилад не подає повітря	Насадка засмічена Решітка повітрязабирача засмічена	Очистіть насадку Очистіть решітку повітрязабирача



З неполадками, не вказаними в цьому переліку, або з тими, які ви не в змозі подолати самостійно, звертайтеся до місцевого сервісного центру.

ГАРАНТІЯ

До закінчення строку давності рекламаций, встановленого за законом, виробник усуває можливі дефекти матеріалу чи виробничий брак шляхом ремонту або заміни (на свій вибір). Строк давності визначається законодавством країни, у якій прилад було куплено.

Гарантія зберігається лише за таких умов:

- Дотримання вказівок у посібнику експлуатації
- Використання приладу за призначенням
- Використання оригінальних запчастин

Гарантія анулюється за таких умов:

- Самовільний ремонт
- Самовільна зміна технічних характеристик
- Використання не за призначенням

Гарантія не поширюється на:

- Пошкодження лакофарбового покриття, спричинене звичайним зносом
- Швидкозношувані деталі, які в каталозі запчастин обведені рамкою [xxx xxx (x)]
- Двигуни внутрішнього згоряння (діє гарантія виробника двигуна)

Відлік гарантійного терміну розпочинається з дати придбання виробу першим кінцевим споживачем. Дата придбання вказана в чеку. У разі виникнення гарантійного випадку зверніться з цією заявою та оригіналом чека до магазину або в найближчий авторизований сервісний центр. Це гарантійне зобов'язання не змінює встановлені законом претензії покупця до продавця.

ДЕКЛАРАЦІЯ ПРО ВІДПОВІДНІСТЬ СТАНДАРТАМ ЄС

Ми заявляємо, що цей виріб у конструкції, у якій він представлений на ринку, відповідає вимогам гармонізованих директив ЄС, стандартів безпеки ЄС і застосовних до нього стандартів.

Виріб	Виробник	Уповноважений представник
Акумуляторна повітродувка	садова AL-KO Geräte GmbH Ichenhauser Str. 14 D-89359 Kötz	Андреас Хедрих (Andreas Hedrich) Ichenhauser Str. 14 D-89359 Kötz
Тип		
LB 36 Li		
Серійний номер	Директиви ЄС	Гармонізовані стандарти
G2532535	2006/42/EC 2004/108/EC 2000/14/EC 2011/65/EC	EN 60335-1: 2012/A11:2014 EN 50636-2-100: 2014 EN 55014-1 EN 55014-2 EN 61000-3-2 EN 61000-3-3 EN 62233
Рівень звукової потужності		
EN ISO 3744 вимірний/гарантований 95,5/96 дБ(А)		
Уповноважений орган сертифікації	Оцінка відповідності	
TÜV Industrie Service GmbH TÜV Süd Gruppe Westendstraße 199 80686 MUENCHEN DEUTSCHLAND (НІМЕЧЧИНА)	2000/14/EC, додаток VI	Кец, 13.08.2014
		
		Вольфганг Хергет (Wolfgang Hergeth) Виконавчий директор

EREDETI HASZNÁLATI ÚTMUTATÓ FORDÍTÁSA

Tartalomjegyzék

A kézikönyvről.....	138
Biztonsági utasítások.....	138
Műszaki adatok.....	139
Termékleírás.....	139
Összeszerelés.....	140
Üzembe helyezés.....	140
Használat.....	140
Karbantartás és ápolás.....	141
Tárolás.....	141
Leselejtezés.....	141
Hibaelhárítás.....	142
Garancia.....	142
EK-megfelelőségi nyilatkozat.....	143

A KÉZIKÖNYVRŐL

- Az üzembe helyezés előtt olvassa át ezt a dokumentumot. Ez a zavarmentes munkavégzés és a hibamentes kezelés feltétele.
- Ügyeljen a kézikönyvben és a terméken található biztonsági előírásokra és figyelmeztető utalásokra.
- Ez a dokumentáció a benne leírt termék kötelező tartozéka, és a termék eladása esetén át kell adni a vásárlónak.

Jelmagyarázat



FIGYELEM!

A figyelmeztető utasítások pontos betartásával elkerülhetők a személyi és/vagy anyagi károk.



Az érthetőséget és a használatot segítő, különleges tudnivalók.

BIZTONSÁGI UTASÍTÁSOK



FIGYELMEZTETÉS!

Hallásvédő viselésével megelőzheti a halláskárosodást.

- Viseljen megfelelő ruházatot és védőszemüveget.

- A gép működtetését és karbantartását sohasse engedje meg gyermekek és be nem tanított személyek számára. Helyi előírások meghatározhatják a kezelőszemély minimális életkorát.
- Ne irányítsa a készüléket személyek felé.
- Szakítsa meg a gép használatát, ha személyek – főleg gyermekek – vagy háziállatok vannak a közelben.
- A gép üzembe helyezése előtt ellenőrizze a gépet, hogy nem látszanak-e rajta kopás vagy sérülés jelei, és végeztesse el a szükséges javításokat
- Csak eredeti cserealkatrészeket és eredeti tartozékokat használjon
- Az akkumulátort mindig vegye ki
 - ha a készülék nincs felügyelet alatt
 - karbantartási munkák előtt
 - a készülék tisztítása előtt
 - a készülék szállítása előtt
 - ha a készülék hosszabb ideig nincs használatban
- A töltőberendezés és az akkumulátor biztonsági utasításait lásd a kapcsolódó használati útmutatóban.
- A hűtő- és szívónyílásokat tartsa szabadon a szennyeződésektől és más tárgyaktól, pl. a lógó ruhától, a hajtól.
- A fogantyút tartsa szárazon és tisztán.
- A munkaterületen található idegen tárgyakat távolítsa el.
- A berendezést csak akkor használja, ha az műszakilag kifogástalan állapotban van.
- A munka során ügyeljen arra, hogy biztonságosan álljon.
- Ne hagyja felügyelet nélkül a készüléket.
- Emelkedőkön végzett munka során:
 - Sohasse dolgozzon csúszós dombon vagy lejtőn.
 - Mindig figyeljen arra, hogy biztonságosan álljon.
 - Az avert mindig a talaj közelében fújja.
 - Soha ne dolgozzon felfele irányba a lejtőn.
- Idegen testtel való érintkezés után:
 - a motort kapcsolja ki,
 - a készüléket vizsgálja meg, hogy nem sérült-e meg.

- A készüléket ne kezelje alkohol, drogok vagy gyógyszerek hatása alatt.
- Tartsa be a baleset-megelőzési előírásokat.
- Csak nappali fénynél vagy mesterséges világítás mellett végezzen szegélynyírást.
- Az elektromos szerszámot ne használja robbanásveszélyes környezetben, amelyben gyúlékony folyadékok, gázok vagy porok találhatóak.
- A készüléket ne tegye ki nedvességnek vagy nyirkosságnak.
- Tárolja a készüléket gyermekek és illetéktelen személyek számára nem hozzáférhető helyen.
- Az elektromos szerszámokban csak az azokhoz való akkumulátorokat használja. *Másfajta akkumulátorok alkalmazása sérülésekhez és tűzveszélyhez vezethet.*
- A készüléket, az akkumulátort és a töltőkészüléket óvja a nedvességtől. A töltést kizárólag helyiségekben végezze.
- Az elektromos szerszámot csak képzett szakemberekkel és csak eredeti pótalkatrészek felhasználásával javíttassa. *Ezáltal szerzési biztonságosak maradnak.*
- Hibás alkalmazás esetén az akkumulátorból nedvesség léphet ki. A folyadékkal való érintkezést kerülje el. Véletlen érintkezés esetén vízzel öblítse le. Ha folyadék kerül a szembe, kérjen orvosi segítséget is.
- Az elektromos meghibásodásokat csak engedélyezett szakműhelyekkel javíttassa.

MŰSZAKI ADATOK



A megadott értékeket szabványos vizsgálati eljárás alapján állapították meg, és felhasználhatók különböző elektromos szerszámok egymással való összehasonlítására.

Ezek az értékek arra is alkalmasak, hogy a rezgésekből adódóan a felhasználónál fellépő terheléseket előre meg lehessen becsülni.



FIGYELMEZTETÉS!

Az elektromos szerszám alkalmazásának módjától függően a tényleges rezgési értékek eltérhetnek a megadottaktól.

Tegyen intézkedéseket, hogy megvédje magát a rezgési terhelésektől. Ennek során a teljes munkafolyamatot vegye figyelembe, vagyis szokat az időpontokat is, amelyekben az elektromos szerszám terhelés nélkül működik, vagy ki van kapcsolva.

A megfelelő intézkedések közé tartozik többek között az elektromos szerszám rendszeres karbantartása és gondozása, a kéz melegen tartása, rendszeres szünetek, valamint a munkafolyamatok helyes megtervezése.

TERMÉKLEÍRÁS

Jelen dokumentáció a kézi akkumulátoros lombfűvót ismerteti.

Termék áttekintése





A termékösszefoglaló (1) áttekintést ad a készülékről.

1-1	Feltét nagyobb felületekhez
1-2	Adapter
1-3	Rögzítógomb
1-4	Levegősebesség-állító
1-5	Markolat
1-6	Akkumulátor*
1-7	Töltőkészülék hálózati csatlakozóval*
1-8	Feltét precízebb feladatokhoz

* A csomag nem tartalmazza. Rendelési azonosító: Akku 113280 / Rendelési azonosító: Töltőkészülék 113281

A készüléken szereplő szimbólumok

	Figyelem! A kezelésnél különös óvatosságot tanúsítson
	Üzembe helyezés előtt olvassa el a kezelési utasítást!

	A kirepülő tárgyak okozta veszély! Harmadik személyeket tartson távol a veszélyes területről
	A készüléket óvja az esőtől és a nedvességtől
	Viseljen szem- és hallásvédőt
	Zúzdásveszély

Rendeltetésszerű használat

A készüléket a lomb, avar összegyűjtésére vagy elfújására tevezük privát felhasználásra. Az ezen túlmenő használat nem rendeltetésszerűnek számít.



FIGYELEM!

A készüléket nem szabad iparszerűen működtetni.

- Ezt a készüléket korlátozott fizikai, érzékszervi vagy szellemi képességekkel rendelkező személyek (beleértve a gyermekeket), továbbá kellő tapasztalatokkal vagy ismeretekkel nem rendelkező személyek nem használhatják, kivéve a biztonságukért felelős személy felügyeletével, vagy ha e személytől útmutatást kapnak a készülék használatának módjára vonatkozóan. A gyermekekre vigyázni kell, nehogy játsszanak a készülékkel.

Lehetséges hibás használat

- Esőben ne használja a készüléket.
- A terméket ne használja szellőtetőként.
- Az eszközt ne használja zárt térben.
- Az eszközt ne használja állatok ápolásához.

ÖSSZESZERELÉS



FIGYELEM!

A készüléket csak teljes összeszerelése után szabad működtetni.



FIGYELEM!

Az akkumulátort csak azután helyezze be, hogy a készüléket teljesen összeszerelte

1. Az adaptert tolja a készülékre, hogy az a helyére kattanjon (2-1).
2. A kiválasztott feltéte (2-2) tolja az adapterre és fordítsa el.
3. A rögzített feltét megfelelő rögzítését ellenőrizze.

ÜZEMBE HELYEZÉS



FIGYELEM!

Üzembe helyezés előtt mindig végezzen szemrevételezéses ellenőrzést.



FIGYELEM!

Ne használjon sérült akkumulátorokat. Tűzveszély!



VIGYÁZAT!

Tűz- és robbanásveszély

A töltőkészülék a töltési folyamat során felmelegszik. Ne működtesse könnyen gyúlékony talajon vagy gyúlékony környezetben.

Akkumulátor feltöltése

Az akkumulátor töltésével kapcsolatban lásd a töltőberendezés és az akkumulátor saját használati útmutatóját.

Helyezze be az akkumulátort .

1. Az akkumulátort tolja rá a vezetőre, hogy az akkumulátor érintkezőhüvelye biztosan üljön a készülék érintkeződugaszán (4).

Vegye ki az akkumulátort

1. Nyomja meg a reteszelést (5-1).
2. Húzza ki az akkumulátort a készülékből (5-2).

HASZNÁLAT

Indítsa el az eszközt

Mindig használjon egy feltétet, hogy a készülék hatékonyabban végezhesse a munkát.

1. Vegyen fel egy stabil álló helyzetet.
2. A levegősebesség-állítót (3-1) forgassa előre, míg a kívánt levegősebességet el nem éri. A készülék erre működni kezd.
3. A levegősebesség-állítót (3-1) forgassa ütközésig hátra. A készülék erre lekapcsol.

Munkautasítás

- A készüléket kissé előredöntve, lassan haladjon.

- A lomb fújásához a készüléket jobbra és balra lendítse.
- A készüléket a munka során ne erőltesse túl.
- A használat után az akkumulátort vegye ki, és ellenőrizze, hogy nincs-e sérülés a készüléken.

KARBANTARTÁS ÉS ÁPOLÁS



FIGYELEM!

A készüléken történő minden munka előtt az akkumulátort vegye ki.

- Az elektromos meghibásodásokat csak engedélyezett szakműhelyekkel javíttassa.
- Ne érje fröccsenő víz az eszközt! A behatoló víz károkat okozhat.
- A készüléket ne tegye ki nedvességnek vagy nyirkosságnak.
- Rendszeresen ellenőrizze a készülék előírás szerű állapotát.
- Ne használjon tisztító-, ill. oldószereket. Ezzel helyrehozhatatlan kárt okozhat a készülékben.

TÁROLÁS

- A készüléket és a tartozékokat minden használat után tisztítsa meg.

- Tárolja a készüléket gyermekek és illetéktelen személyek számára nem hozzáférhető helyen.
- A készüléket tárolja száraz, fagymentes helyen.
- A készülék eltávolítása előtt vegye ki az akkumulátort.

LESELEJTÉZÉS



A használaton kívüli berendezéseket, elemeket és akkumulátorokat ne helyezze a háztartási hulladék közé.

A csomagolás, a gép és a tartozékok újrahasznosítható anyagokból készültek, ezért ennek megfelelően kell leselejtezni őket.

- Az akkumulátorok ártalmatlanítása csak töltetlen állapotban történhet.
- A felhasználó köteles visszaadni az elemeket és az akkumulátorokat. Ez az értékesítési helyen, pénzvisszafizetés nélkül történik.

A leselejtezési lehetőségek:

- a szakkereskedésben.
- CCR jelzésű hulladékudvarban

HIBAEELHÁRÍTÁS

Hiba	Lehetséges ok	Megoldás
A készülék nem működik	Az akkumulátor lemerült Az akkumulátor nincs a helyén, vagy a helyéről kioldott Az akkumulátor túl hideg vagy meleg A forgókar nem az „Aus” (KI) állásban van és az akkumulátor hiányzik	Töltse fel az akkumulátort Ellenőrizze az akkumulátor elhelyezkedését és rögzülését Az akkumulátort hagyja egy kissé melegedni vagy lehűlni Állítsa a forgókar az „Aus” (KI) állásba és várjon 3 másodpercet. Ez után kapcsolja be újra a készüléket.
A készülék szakadozottan működik	A készülék hibás A levegősebesség-állító hibás	Forduljon egy AL-KO szervizhez
Az akkumulátor üzemideje jelentősen csökken	Az akkumulátort sűsse ki, mivel hosszabb ideje nem használta Az akkumulátor élettartama letelt	Töltse fel az akkumulátort Cserélje az akkumulátort. Csak a gyártó eredeti tartozékait használja.
A készülék kikapcsol	A motorvédő kapcsoló aktivizálódott A szellőzőnyílás megtelt	Várjon, amíg a motorvédő kapcsoló ismét bekapcsolja a készüléket. Tisztítsa meg a készüléket
A készülék nem fűj	A feltét eltömődött A szívórács eltömődött	Tisztítsa meg a feltétet Tisztítsa meg szívórácsot



Olyan hibák esetében, amelyek nem szerepelnek ebben a táblázatban, vagy saját maga nem tudja kijavítani, forduljon az illetékes vevőszolgálatunkhoz.

GARANCIA

A berendezés esetleges anyag- és gyártási hibáinak elhárítása javítással vagy alkatrészcserevel történik a törvényben előírt jótállási időn belül. A jótállási határidőt azon ország jogrendszere határozza meg, ahol a berendezést vásárolták.

A garancia kizárólag akkor érvényes, ha

- betartják a kezelési útmutatóban leírtakat,
- szakszerűen használják a berendezést,
- csak eredeti pótalkatrészeket használnak.

A garancia nem érvényes

- önhatalmú javítási próbálkozás,
- önhatalmú műszaki módosítás,
- nem rendeltetésszerű használat esetén.

A garancia nem vonatkozik:

- a használatból eredő festékhibákra,
- a kopó alkatrészekre, amelyek a pótalkatrész-katalógusban be annak keretezve [xxx xxx (x)]
- belső égésű motorokra (ezekre a motorgyártó cég garanciális rendelkezései érvényesek).

A garancia az első végfelhasználó vásárlásától lép életbe. Az időpont meghatározásakor a fizetési bizonylaton szereplő dátum a mérvadó. A garanciajeggyel és az eredeti fizetési bizonylattal forduljon a szakkereskedéshez vagy a legközelebbi hivatalos ügyfélszolgálatához. A vevő eladóval szembeni kötelezettségei jogainak törvényes érvényesítési lehetőségeit a jelen nyilatkozat nem befolyásolja.

EK-MEGFELELŐSÉGI NYILATKOZAT

A nyilatkozattal tanúsítjuk, hogy a jelen termék általunk forgalmazott változata megfelel a harmonizált EU-irányelvek, valamint az EU bizton-sági szabványok és termékspecifikus szabványok rendelkezéseinek.

Termék

Akkumulátoros lombfúvó

Típus

LB 36 Li

Gyártó

AL-KO Geräte GmbH

Ichenhauser Str. 14

D-89359 Kötz

Meghatalmazott

Andreas Hedrich

Ichenhauser Str. 14

D-89359 Kötz

Sorozatszám

G2532535

EU-irányelvek

2006/42/EK

2004/108/EK

2000/14/EK

2011/65/EU

Harmonizált szabványok

EN 60335-1: 2012/A11:2014

EN 50636-2-100: 2014

EN 55014-1

EN 55014-2

EN 61000-3-2

EN 61000-3-3

EN 62233

Hangteljesítményszint

EN ISO 3744

mért / garantált

95,5 / 96 dB(A)

Kötz, 2014.08.13.

Bejelentett szervezet

TÜV Industrie Service GmbH

TÜV Süd Gruppe

Westendstraße 199

80686 MÜNCHEN

NÉMETORSZÁG

Megfelelőségi értékelés

2000/14/EK VI. melléklet

Wolfgang Hergeth
ügyvezető igazgató

Laubbläser LB 36 Li

Art. Nr. 113 332

AL-KO

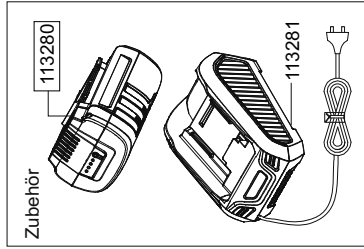
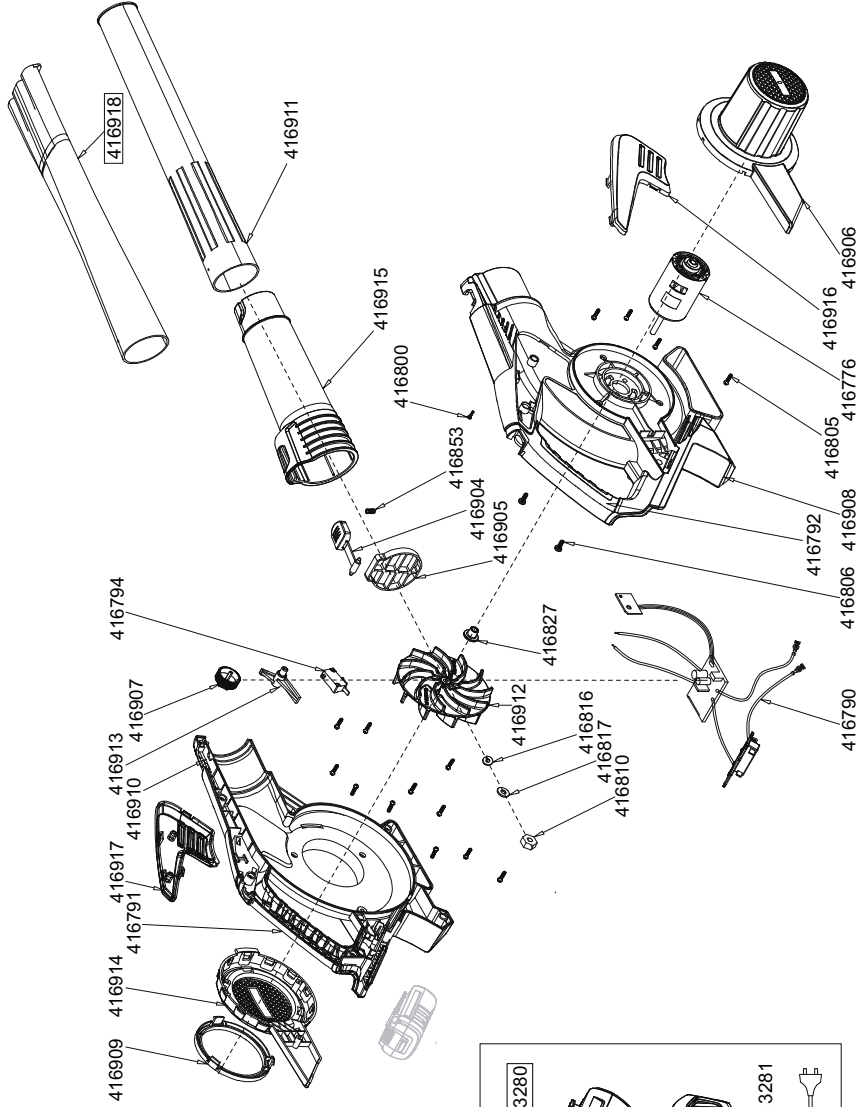

E13332 1/1

a	b	c	d	e	f
---	---	---	---	---	---

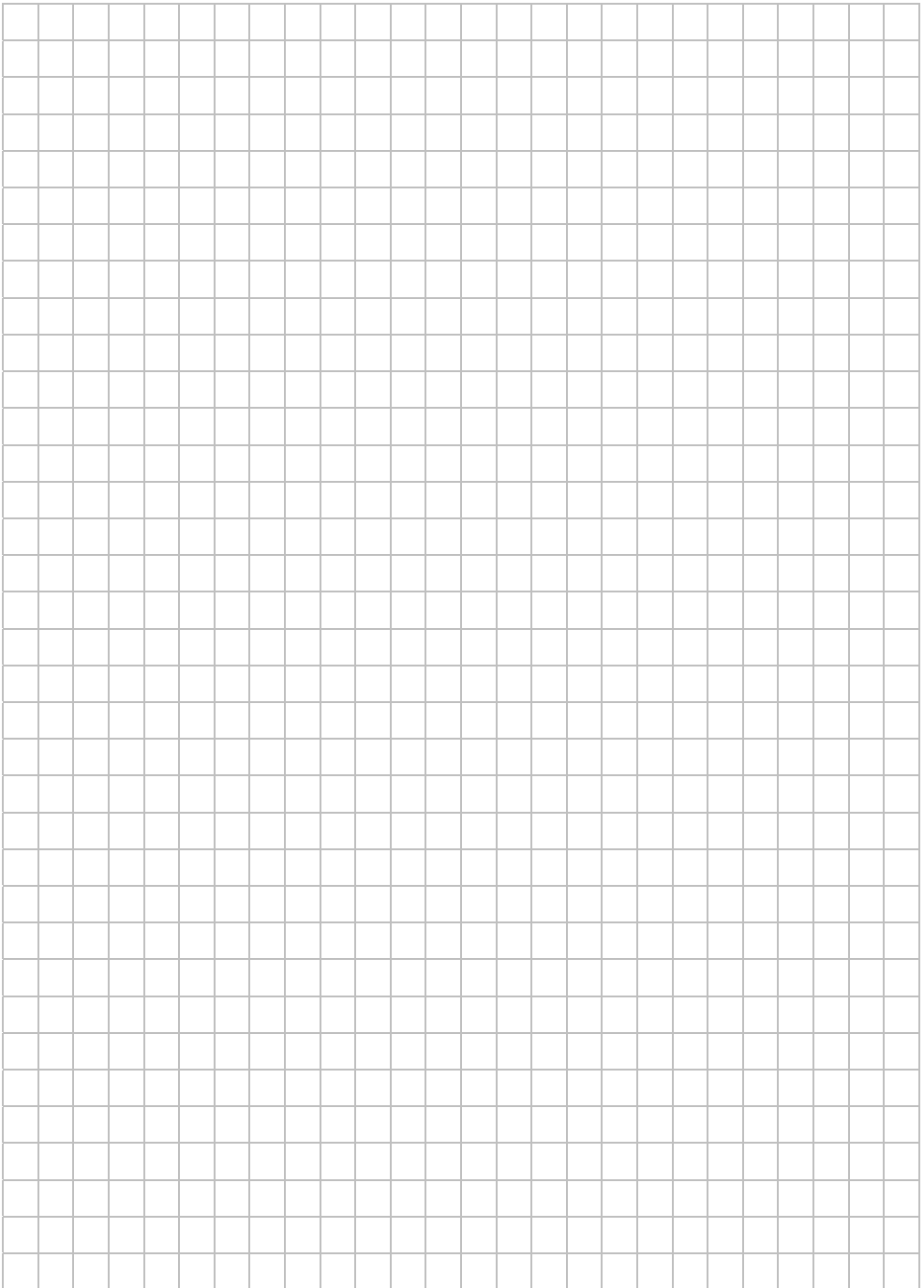

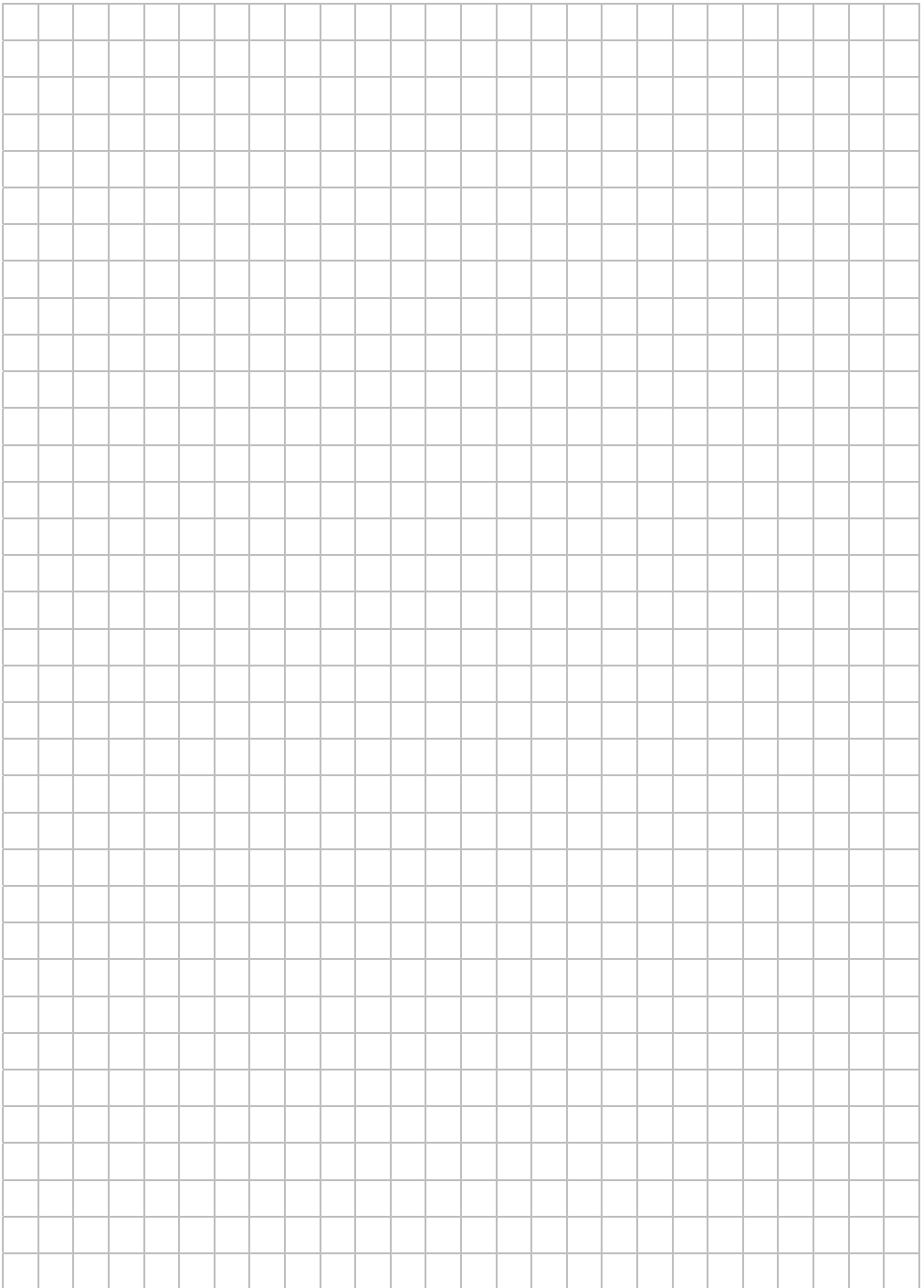

Country	Company	Telephone	Fax
A	AL-KO KOBER Ges.m.b.H.	(+43)3578/2515-100	(+43)3578/2515-31
AUS	AL-KO INTERNATIONAL Pty. Ltd.	(+61) 3 / 97 67 - 3700	(+61) 3 / 97 67 - 3799
B / L	Eurogarden NV	(+32)16/805427	(+32)16/805425
BG	Valerii S&M Group SJ	(+359)2 942 34 02	(+359)2 942 34 10
CH	AL-KO KOBER AG	(+41)56/418-31 53	(+41)56/4183160
CZ	AL-KO KOBER Spol. S.R.O.	(+420)3 82 / 21 03 81	(+420)3 82 / 21 27 82
D	AL-KO GERÄTE GmbH	(+49)8221/203-0	(+49)8221/97-8199
DK	AL-KO GINGE A/S	(+45) 98 82 10 00	(+45) 98 82 54 54
EST/LT/LV	SIA AL-KO KOBER	(+371)67/627-326	((+371)67/807-018
F	AL-KO S.A.S.	(+33)3/8576-3500	(+33)3/8576-3581
GB	Rochford Garden Machinery Ltd.	(+44)1963/828050	(+44)1963/828052
H	AL-KO KFT	(+36) 29 / 53 70 - 50	(+36) 29/5370-51
HR	Brun.ko.-prom d.o.o.	(+385)1 3096 567	(+385)1 3096 567
I	AL-KO KOBER GmbH / SRL	(+39) 0 39 / 9 32 9 - 3 11	(+39) 0 39 / 9 32 9 - 3 90
IN	AGRO-COMMERCIAL	(+91)3322874206	(+91)3322874139
IQ	Avro Gulistan Com	(+946)750 450 80 64	
IRL	Cyril Johnston & Co. Ltd.	(+44)2890813121	(+44)2890914220
LY	ASHOFAN FOR AGRICULT. ACC.	(+218)512660209	(+218)512660209
MA	BADRA Sarl	(+212)022447128	(+212)022447130
MK	Techno Geneks	(+389)2 2551801	(+389)2 2520175
N	AL-KO GINGE A/S	(+47)64/86-2550	(+47)64/86-2554
NL	O.DE LEEUW GROENTECHNIEK	(+31)38/ 444 6160	(+31)38/ 444 6358
PL	AL-KO KOBER Sp. z.o.o.	(+48)61/816-1925	(+48)61/816-1980
RO	SC PECEF TEHNICA SRL	(+40)344 40 30 30	(+40)244 51 44 86
RUS	OOO AL-KO KOBER	(+7)499/16708-42	(+7)499/96600-00
RUS	ZAO AL-KO St. Petersburg GmbH	(+7)812/446-1084	(+7)812/446-1084
S	GINGE Svenska AB	(+46)31/57-3580	(+46)31/57-5620
SK	AL-KO KOBER Slovakia Spol. S.R.O.	(+421)2/4564-8267	(+421)2/4564-8117
SLO	Darko Opara s.p.	(+386)1 722 58 50	(+386)1 722 58 51
SRB	Agromarket d.o.o.	(+381)34 308 000	(+381)34 308 16
TR	ZIMAS A.S.	(+90)232 4580586	(+90)232 4572697
UA	TOV AL-KO KOBER	(+380)44/392-07-08	(+380)44/392-07-09