

# Инструкция по эксплуатации

Бензоножницы ЕСНО НСR-1500

**Цены на товар на сайте:**

[http://www.vseinstrumenti.ru/sadovaya\\_tehnika/kustorezy/benzinovye/echo/hcr-1500/](http://www.vseinstrumenti.ru/sadovaya_tehnika/kustorezy/benzinovye/echo/hcr-1500/)

**Отзывы и обсуждения товара на сайте:**

[http://www.vseinstrumenti.ru/sadovaya\\_tehnika/kustorezy/benzinovye/echo/hcr-1500/#tab-Responses](http://www.vseinstrumenti.ru/sadovaya_tehnika/kustorezy/benzinovye/echo/hcr-1500/#tab-Responses)

**ECHO**®

RU РУССКИЙ

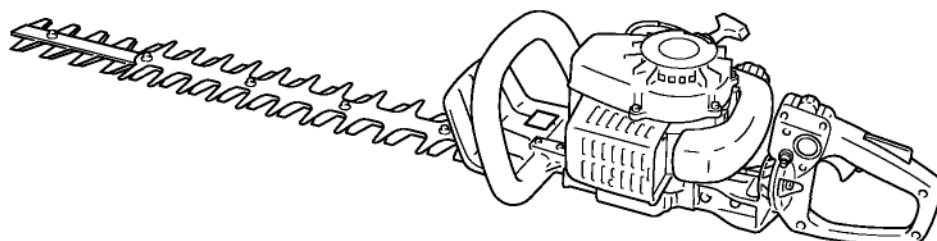

# РУКОВОДСТВО ПО ЭКСПЛУАТАЦИИ ИНСТРУМЕНТА ДЛЯ ПОДРЕЗКИ ЖИВОЙ ИЗГОРОДИ HSR-1500

CE



**ВНИМАНИЕ**  **ОПАСНОСТЬ**  
ДЛЯ ОБЕСПЕЧЕНИЯ БЕЗОПАСНОЙ РАБОТЫ  
ВНИМАТЕЛЬНО ПРОЧИТАЙТЕ РУКОВОДСТВО.  
НЕВЫПОЛНЕНИЕ ИНСТРУКЦИЙ МОЖЕТ СТАТЬ ПРИЧИНОЙ  
СЕРЬЕЗНЫХ ТРАВМ.

RU

## ВВЕДЕНИЕ

Инструменты для подрезки живых изгородей ЕСНО модели HCR-1500 — это легкий, высокопроизводительный инструмент с бензиновым двигателем, предназначенный для подрезки живых изгородей и кустарников.

Данное руководство предоставляет необходимые сведения по эксплуатации и обслуживанию прибора.

Все приведенные технические характеристики, описания и иллюстрации являются максимально точными на день публикации, но могут быть изменены без уведомления.

На иллюстрациях, с одной стороны, могут быть представлены дополнительные принадлежности и оборудование, а с другой стороны, могут быть опущены некоторые из компонентов стандартной комплектации.

<p><b>ВНИМАНИЕ  ОПАСНОСТЬ!</b> <b>НЕПРАВИЛЬНОЕ ИСПОЛЬЗОВАНИЕ ИЛИ ОБСЛУЖИВАНИЕ ПРИБОРА, А ТАКЖЕ НЕИСПОЛЬЗОВАНИЕ ЗАЩИТНЫХ ПРИСПОСОБЛЕНИЙ МОЖЕТ ПРИВЕСТИ К СЕРЬЕЗНЫМ ТРАВМАМ ВНИМАТЕЛЬНО ИЗУЧИТЕ ПРАВИЛА ПО БЕЗОПАСНОМУ ИСПОЛЬЗОВАНИЮ И ВСЕ ИНСТРУКЦИИ, ПРИВЕДЕННЫЕ В ДАННОМ РУКОВОДСТВЕ</b></p>
--

## СОДЕРЖАНИЕ

Введение .....	2	Обслуживание и уход.....	12
Наклейки и символы .....	3	Поиск и устранение неисправностей .....	13
Безопасность .....	4	Обслуживание .....	14
Правила работы .....	6	Условия хранения.....	17
Описание .....	7	Технические характеристики .....	18
Эксплуатация.....	8	Заявление о соответствии.....	19

## НАКЛЕЙКИ И СИМВОЛЫ

Изображение символа	Описание/назначение символа	Изображение символа	Описание/назначение символа
	Внимательно прочитайте руководство по эксплуатации		Смесь бензина и масла
	Данный символ рядом со словами <b>ПРЕДУПРЕЖДЕНИЕ!</b> и <b>ОПАСНО!</b> указывает на действие или условия эксплуатации, которые могут привести к смерти или серьезным травмам пользователя и окружающих.		Праймер
	Перечеркнутый круг обозначает запрет.	<b>L</b>	Регулировка карбюратора - Смесь для низких оборотов
<b>ОСТОРОЖНО</b>	Слово <b>ОСТОРОЖНО!</b> указывает на потенциально опасную ситуацию, которая, если ее не устранить, может привести к незначительным травмам и травмам средней тяжести.	<b>H</b>	Регулировка карбюратора - Смесь для высоких оборотов
	Наденьте средства защиты органов зрения, слуха, защитный головной убор	<b>T</b>	Регулировка карбюратора - Холостой ход
	Травмирование пальцев		Гарантированный уровень звуковой мощности
<b>ВЫКЛ</b>	Аварийная остановка	<b>ПРИМЕЧАНИЕ</b>	Сообщение, предваряемое данным словом, содержит советы по использованию и обслуживанию инструмента.

- Перед использованием устройства внимательно прочтите руководство по эксплуатации полностью.
- Соблюдайте все предупреждения об опасности, содержащиеся в данном руководстве.

- Поместите эту наклейку с предупреждающими знаками на ваш инструмент. Правильное расположение наклеек показано на иллюстрации в разделе «ОПИСАНИЕ». Следите за состоянием наклеек и следуйте указаниям на них. Если одна из наклеек пришла в негодность, закажите новую у дилера ECHO.



## БЕЗОПАСНОСТЬ

**ВНИМАНИЕ  ОПАСНОСТЬ**  
**ОПАСНОСТЬ ТРАВМИРОВАНИЯ В СЛУЧАЕ НЕПРАВИЛЬНОГО ИСПОЛЬЗОВАНИЯ И/ИЛИ НЕСОБЛЮДЕНИЯ ПРАВИЛ ТЕХНИКИ БЕЗОПАСНОСТИ. ПРИ РАБОТЕ С ИНСТРУМЕНТОМ ОБЯЗАТЕЛЬНО НОШЕНИЕ НАДЛЕЖАЩЕЙ ОДЕЖДЫ И СРЕДСТВ ИНДИВИДУАЛЬНОЙ ЗАЩИТЫ.**

### БЕЗОПАСНОСТЬ ПОЛЬЗОВАТЕЛЯ

- Внимательно прочтите руководство по эксплуатации инструмента для подрезки живых изгородей. Перед началом работы необходимо запомнить правила использования инструмента.
- По любым вопросам обращайтесь к дилеру ECHO.
- Ознакомьтесь с правилами эксплуатации инструмента.
- Используйте специальную одежду для защиты ног и других открытых участков тела.
- Одевайте обувь на нескользящей подошве. Не надевайте открытую обувь и не работайте босиком.
- Используйте средства защиты органов зрения и слуха.
- Будьте осторожны при обращении с топливом. Плотнo закрывайте крышки топливного бака и канистры. После заправки отойдите на расстояние не менее 3 м от места заправки, убедитесь в отсутствии утечки топлива из-под крышки топливного бака или из топливной системы и только потом начинайте работу.

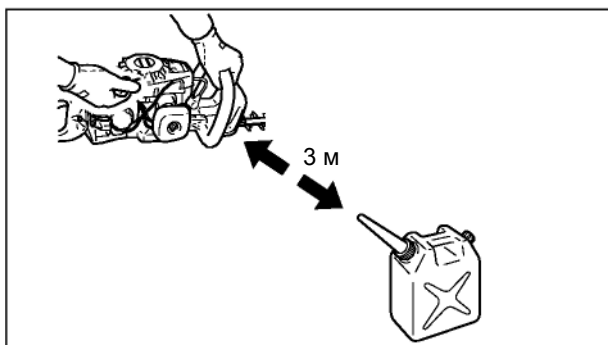

- Используйте бензиновый электроинструмент только в хорошо проветриваемых местах.



- Инструмент при запуске должен быть установлен на земле, а дроссельная заслонка установлена в положение холостого хода. Не запускайте двигатель, если шланг передавлен землей или другими предметами.
- Изучите рабочую зону. Уберите камни, металлические и любые другие предметы, которые могут нанести травму или повредить инструмент.
- Не допускайте использования инструмента детьми.
- Во время резки запрещается держать срезаемый материал.
- Правая рука должна держать заднюю рукоятку, а левая — переднюю.

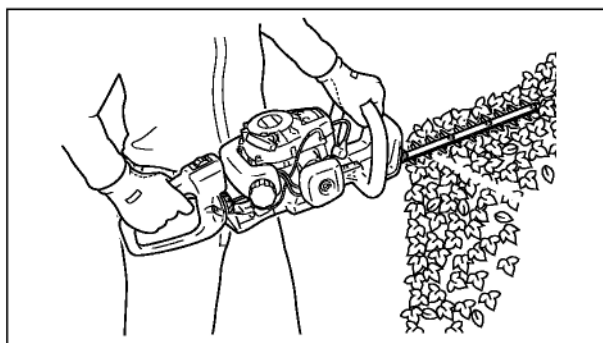

**ВНИМАНИЕ  ОПАСНОСТЬ**  
**ОБЯЗАТЕЛЬНО ВЫКЛЮЧАЙТЕ ДВИГАТЕЛЬ В СЛУЧАЕ ЗАСТРЕВАНИЯ РАСТИТЕЛЬНОСТИ В НОЖАХ. НЕ ПЫТАЙТЕСЬ ОЧИСТИТЬ НОЖ, ЕСЛИ ДВИГАТЕЛЬ РАБОТАЕТ. В ПРОТИВНОМ СЛУЧАЕ ПОСЛЕ ОЧИСТКИ ВЫ МОЖЕТЕ ПОРАНИТЬСЯ О ДВИЖУЩИЙСЯ НОЖ.**

- Выполняйте подрезку на полных оборотах двигателя. Работа на неполных оборотах может привести к повреждению сцепления из-за пробуксовки.

**ВНИМАНИЕ  ОПАСНОСТЬ**  
**ВСЕ ПАЛЬЦЫ ДОЛЖНЫ ПЛОТНО И НАДЕЖНО ОХВАТЫВАТЬ РУКОЯТКИ. НАДЕЖНЫЙ ЗАХВАТ ПОЗВОЛИТ ЛУЧШЕ УПРАВЛЯТЬ ИНСТРУМЕНТОМ. НИКОГДА НЕ ИСПОЛЬЗУЙТЕ ИНСТРУМЕНТ, ДЕРЖА ЕГО ОДНОЙ РУКОЙ. В ПРОТИВНОМ СЛУЧАЕ ВОЗМОЖНО ПОЛУЧИТЬ ТРАВМУ.**

- Транспортируйте инструмент с выключенным двигателем, и повернув его ГОРЯЧИМ глушителем от себя.

## СРЕДСТВА ИНДИВИДУАЛЬНОЙ ЗАЩИТЫ

- Всегда носите защитные очки, соответствующие национальным стандартам.
- Используйте средства защиты органов слуха. Даже если Вы используете инструмент не более двух часов в день, рекомендуется носить средства защиты органов слуха при каждом использовании.

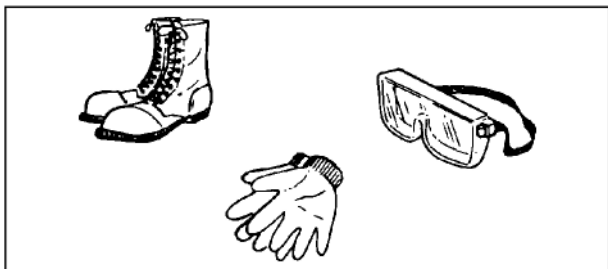

- Работайте в соответствующей одежде! Работайте в плотно облегающей одежде, не надевайте украшения, так как они могут быть затянuty в движущиеся части устройства. Рекомендуется использование прочных перчаток, обуви с нескользящей подошвой и защитных очков.
- Работая с инструментом, следите за безопасностью.
- Надевайте нескользящие прочные рабочие перчатки, обеспечивающие надежный захват рукоятки инструмента. Перчатки снижают также вибрацию, передающуюся от инструмента к рукам.

## ЗАЩИТА ОКРУЖАЮЩИХ

Во время работы инструмента нельзя подпускать наблюдателей, детей и животных ближе, чем на 10 м. Лица, работающие рядом, должны также носить средства индивидуальной защиты.

Не допускайте использования инструмента детьми.

Всегда контролируйте ситуацию и будьте готовы к возможным неожиданным опасностям, возникновение которых вы можете не услышать из-за работающего инструмента.

## ФИЗИЧЕСКОЕ СОСТОЯНИЕ

Болезнь, алкоголь и прочие вещества, воздействующие на функционирование организма, могут нарушить координацию движений и рассеять внимание.



## ВНИМАНИЕ ОПАСНОСТЬ ЗАЩИТА ОТ ВИБРАЦИИ И ПЕРЕОХЛАЖДЕНИЯ

СЧИТАЕТСЯ, ЧТО СИНДРОМ РЕЙНО (ПОРАЖЕНИЕ ПАЛЬЦЕВ РУК) МОЖЕТ ПОЯВЛЯТЬСЯ У НЕКОТОРЫХ ЛЮДЕЙ ПОД ВОЗДЕЙСТВИЕМ ВИБРАЦИЙ И ХОЛОДА. ИНСТРУМЕНТ ДЛЯ ПОДРЕЗКИ ЖИВЫХ ИЗГОРОДЕЙ ЕЩЕ ИМЕЕТ АНТИВИБРАЦИОННУЮ СИСТЕМУ И РЕЗИНОВЫЙ ЗАХВАТ. ЭТО СДЕЛАНО ДЛЯ ТОГО, ЧТОБЫ СНИЗИТЬ СИЛУ ВИБРАЦИИ, ПЕРЕДАЮЩУЮСЯ ОТ РУКОЯТОК. ПОД ВОЗДЕЙСТВИЕМ ВИБРАЦИИ ИЛИ НИЗКИХ ТЕМПЕРАТУР МОГУТ ПОЯВЛЯТЬСЯ ОЩУЩЕНИЯ ПОКАЛЫВАНИЯ И ЖЖЕНИЯ, ПРИВОДЯЩИЕ К ОНЕМЕНИЮ ПАЛЬЦЕВ РУК И БЛЕДНОСТИ КОЖНЫХ ПОКРОВОВ. НАСТОЯТЕЛЬНО РЕКОМЕНДУЕТСЯ ВЫПОЛНЯТЬ ВСЕ ПРИВЕДЕННЫЕ РЕКОМЕНДАЦИИ, ЧТОБЫ НЕ СПРОВОЦИРОВАТЬ ОБОСТРЕНИЕ ЭТОГО ПЛОХО ИЗУЧЕННОГО ЗАБОЛЕВАНИЯ.

- ТЕПЛО ОДЕВАЙТЕСЬ, ОСОБЕННО ДЕРЖИТЕ В ТЕПЛЕ ГОЛОВУ, ШЕЮ, СТУПНИ, ЛОДЫЖКИ, РУКИ И ЗАПЯСТЬЯ.
- НЕ КУРИТЕ, РАЗМИНАЙТЕ РУКИ ВО ВРЕМЯ ПЕРЕРЫВОВ, ЧТОБЫ ОБЕСПЕЧИТЬ ДОСТАТОЧНЫЙ ПРИТОК КРОВИ.
- ОГРАНИЧИВАЙТЕ ВРЕМЯ РАБОТЫ. ПЛАНИРУЙТЕ СВОИ РАБОЧИЕ ДНИ ТАК, ЧТОБЫ РАБОТА С ИНСТРУМЕНТОМ ДЛЯ ПОДРЕЗКИ ЖИВЫХ ИЗГОРОДЕЙ ИЛИ ДРУГИМ РУЧНЫМ ЭЛЕКТРОИНСТРУМЕНТОМ ЧЕРЕДОВАЛАСЬ С ИНЫМИ ВИДАМИ ДЕЯТЕЛЬНОСТИ.
- В СЛУЧАЕ ДИСКОМФОРТА, ПОКРАСНЕНИЙ ИЛИ ОПУХАНИЯ ПАЛЬЦЕВ РУК С ПОСЛЕДУЮЩИМ ПОБЕЛЕНИЕМ, ИЛИ ПОТЕРИ ЧУВСТВИТЕЛЬНОСТИ ПРОКОНСУЛЬТИРУЙТЕСЬ У ВРАЧА, ПРЕЖДЕ ЧЕМ СНОВА ПОДВЕРГАТЬ КОНЕЧНОСТИ ВОЗДЕЙСТВИЮ ХОЛОДА И ВИБРАЦИЙ.



## ПРАВИЛА РАБОТЫ

- Перед работой проверяйте рабочую зону и удаляйте любые препятствия и предметы, которые могут попасть под инструмент.



- Планируйте регулярное выполнение работ, чтобы подрезаемые насаждения сохраняли ровные края и не приходилось делать более одного прохода.
- Начинайте работу на полных оборотах двигателя.

**ВНИМАНИЕ**  **ОПАСНОСТЬ**  
**ПЕРЕД РАБОТОЙ ВНИМАТЕЛЬНО ПРОЧИТЕ**  
**РУКОВОДСТВО ПО ЭКСПЛУАТАЦИИ И**  
**ЗАПОМНИТЕ ЕГО РЕКОМЕНДАЦИИ ВО**  
**ИЗБЕЖАНИЕ СЕРЬЕЗНЫХ ТРАВМ.**

- Не направляйте излишние усилия на ножи и не передвигайтесь быстрее, чем это позволяют работающие ножи.
- Выключите двигатель и отключите его от провода зажигания перед очисткой или удалением замятого материала, перед проверкой, обслуживанием или другими работами с инструментом.
- Обращайтесь с топливом осторожно, т.к. оно легко воспламеняется. Не доливайте топливо, если включен инструмент или двигатель еще не остыл.
- Не пытайтесь ремонтировать инструмент, если не имеете достаточной квалификации для этого.
- Не работайте с инструментом, если режущий механизм сломан или сильно затуплен.
- Включая инструмент, проверьте наличие всех рукояток и средств защиты. Не используйте некомплектный прибор или прибор с несанкционированными переделками.
- Для транспортировки и хранения инструмента обязательно надевайте кожухи на ножи.
- Для снижения риска возгорания удаляйте мусор, листья и излишки масла с двигателя и глушителей.
- Обращайтесь с ножом очень осторожно, в противном случае вы можете порезаться об острый край.

## ОПИСАНИЕ

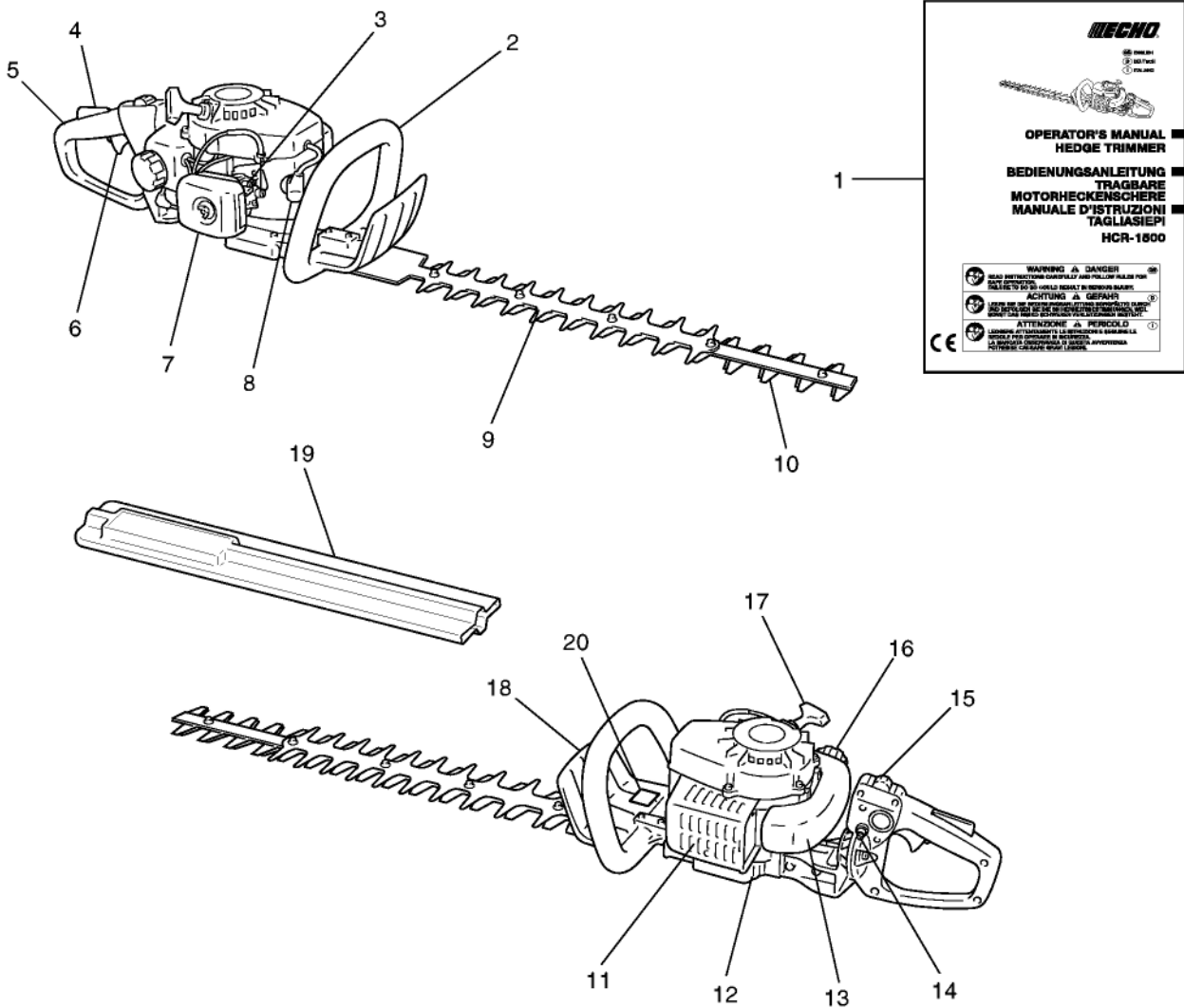

1. **Руководство по эксплуатации** — прилагается к инструменту. Перед началом работы ознакомьтесь с руководством и сохраните его.
2. **Передняя рукоятка** — располагается на режущем механизме.
3. **Карбюратор**
4. **Стопорный рычаг курка газа** — устройство, предотвращающее случайное срабатывание пускового механизма, пока оно не будет отключено вручную.
5. **Задняя рукоятка** — располагается дальше всех от режущего механизма.
6. **Курок газа** — устройство, приводимое в действие пальцем для контроля за оборотами двигателя.
7. **Защитная крышка** — Закрывает воздушный фильтр.
8. **Свеча зажигания**
9. **Затупленная часть** — часть режущего механизма. (В моделях с двусторонними ножами.)
10. **Режущий механизм** — узел, состоящий из ножа и ножевой пластины, смонтированный на опоре и служащий для резки.

11. **Крышка глушителя**
12. **Корпус редуктора**
13. **Топливный бак** — в него заливается топливо и вставляется топливный фильтр.
14. **Кнопка-блокиратор вращения** — кнопка, блокирующая поворот задней рукоятки.
15. **Переключатель зажигания** — устройство для запуска и остановки двигателя.
16. **Крышка топливного бака** — закрывает топливный бак.
17. **Рукоятка стартера** — Потяните за рукоятку для запуска двигателя.
18. **Средство защиты** — расположено между передней рукояткой и режущим механизмом для защиты руки в случае соскальзывания с рукоятки.
19. **Кожух для ножа**
20. **Наклейка с предупреждающими знаками** — № детали X505-002030



## ЭКСПЛУАТАЦИЯ



### ОСТОРОЖНО!

Прежде чем открыть топливный бак, сначала немного ослабьте крышку и подождите, чтобы давление в баке сравнялось с атмосферным.

### ТОПЛИВО

- В качестве топлива следует использовать смесь бензина стандартного качества и высококачественного машинного масла для 2-тактного двигателя с воздушным охлаждением. Рекомендуется использовать неэтилированный бензин с октановым числом не меньше 89. Не используйте топливо, содержащее метиловый спирт или более 10 % этилового спирта.
- Рекомендуемые пропорции смеси; 50: 1 (2 %) по стандарту ISO-L-EGD (ISO/CD 13738), JASO FC и ECHO Premium 50: 1.

- Не смешивайте топливо непосредственно в топливном баке.
- Избегайте проливания бензина или масла. Обязательно вытирайте разлившееся топливо.
- С бензином следует обращаться осторожно — он легко воспламеняется.
- Храните топливо только в пригодной для этого емкости.

### ПРИМЕЧАНИЕ:

со временем топливо меняет свои свойства. Не подготавливайте топлива больше, чем планируете использовать в течение последующих тридцати дней. Не смешивайте топливо непосредственно в топливном баке.

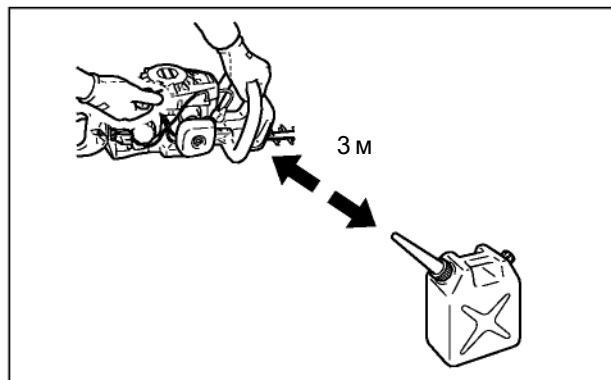
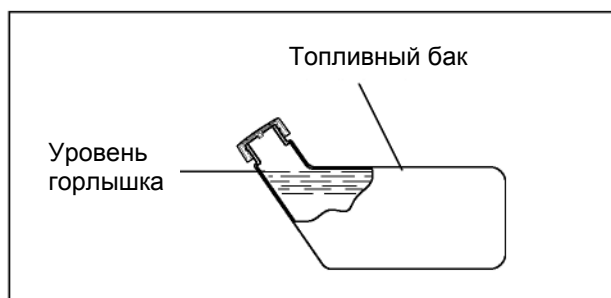

### ТОПЛИВО

#### ВНИМАНИЕ ОПАСНОСТЬ

- С ТОПЛИВОМ СЛЕДУЕТ ОБРАЩАТЬСЯ КРАЙНЕ ОСТОРОЖНО. ОНО ЛЕГКО ВОСПЛАМЕНЯЕТСЯ. НЕСОБЛЮДЕНИЕ УКАЗАННЫХ ПРАВИЛ МОЖЕТ ВЫЗВАТЬ ПОЖАР ИЛИ ВЗРЫВ И СТАТЬ ПРИЧИНОЙ СЕРЬЕЗНЫХ УВЕЧИЙ ИЛИ ПРИВЕСТИ К СМЕРТИ.
- ПОСЛЕ ЗАПРАВКИ НАДЕЖНО ЗАТЯНИТЕ КРЫШКУ ТОПЛИВНОГО БАКА И УБЕДИТЕСЬ В ОТСУТСТВИИ УТЕЧКИ ТОПЛИВА. В СЛУЧАЕ УТЕЧКИ ТОПЛИВА УСТРАНИТЕ ЕЕ, НЕ ВКЛЮЧАЯ УСТАНОВКУ, ТАК КАК ЭТО МОЖЕТ ПРИВЕСТИ К ПОЖАРУ.

- Не курите и исключите появление огня и искр вблизи топлива.
- Всегда заполняйте топливный бак на открытом пространстве. Никогда не заправляйте устройство топливом в помещении.
- Крышку топливного бака следует открывать медленно, чтобы уравновесить давление в топливном баке.
- Никогда не заправляйте топливный бак при работающем или разогретом двигателе.
- При работе с топливом используйте только пригодные и безопасные в работе емкости.
- После окончания работы с топливом обязательно вытрите пролившееся топливо.
- Не наливайте топливо в бак выше максимального уровня. После заправки отойдите на расстояние не менее 3 метров от места заправки, убедитесь в отсутствии утечки топлива и только потом начинайте работу.
- Не храните инструмент, оставив топливо в баке, — утечка топлива может привести к пожару.
- Всегда закрывайте крышки топливного бака и канистры.

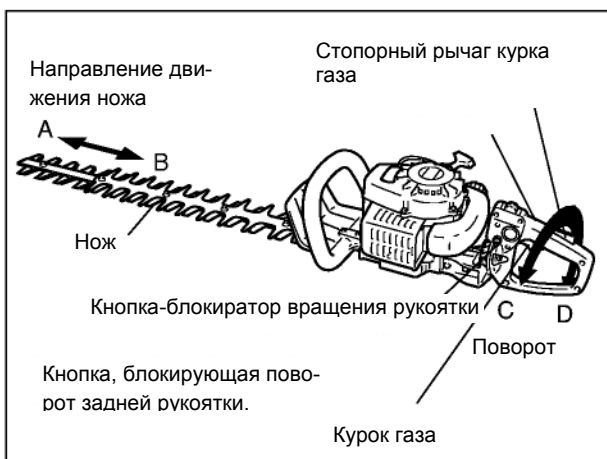

## ПОВОРОТ РУКОЯТКИ

Для удобства выполнения работы заднюю рукоятку можно повернуть (C ↔ D) относительно направления движения ножа (A ↔ B). При повороте рукоятка фиксируется в положениях 45° и 90° вправо и влево.

### Операция

1. Нажмите кнопку-блокиратор вращения для разблокировки рукоятки.
2. Поверните заднюю рукоятку в требуемое положение (на 45° или 90° вправо или влево). Когда рукоятка будет установлена в положение фиксации, раздастся щелчок.
3. Крепко удерживайте курок газа, нажимая на блокиратор курка газа — кнопка-блокиратор вращения отождется и заблокирует заднюю рукоятку.

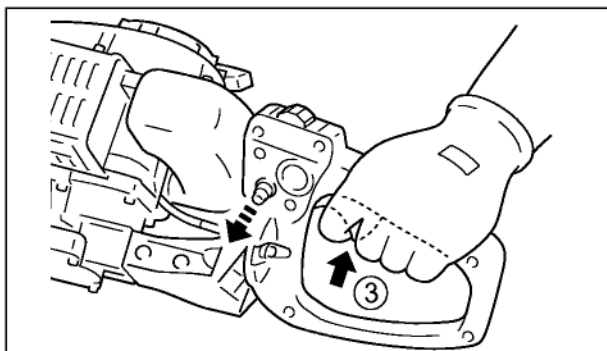
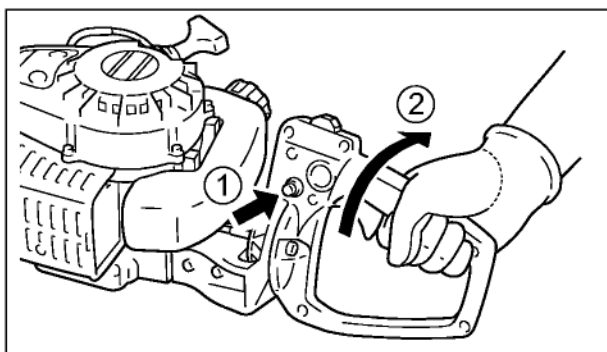

**ВНИМАНИЕ**  **ОПАСНОСТЬ!**  
**ВСЕГДА ВЫКЛЮЧАЙТЕ ДВИГАТЕЛЬ ПЕРЕД ИЗМЕНЕНИЕМ ПОЛОЖЕНИЯ РУКОЯТКИ!**

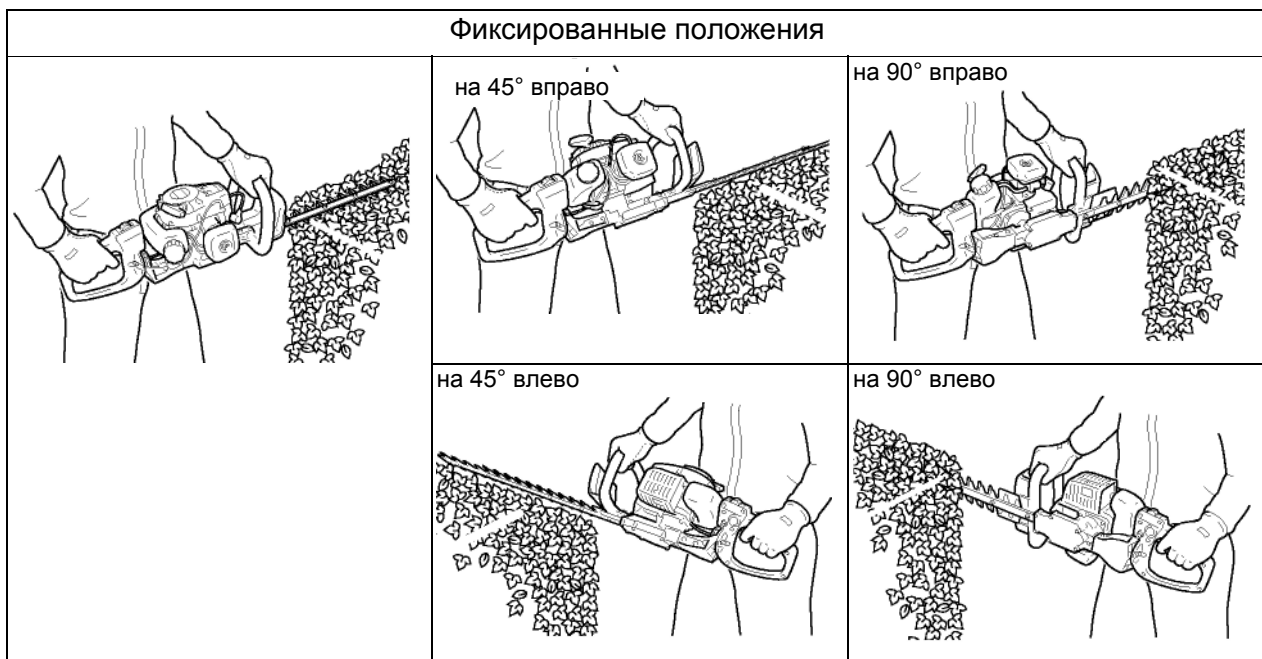

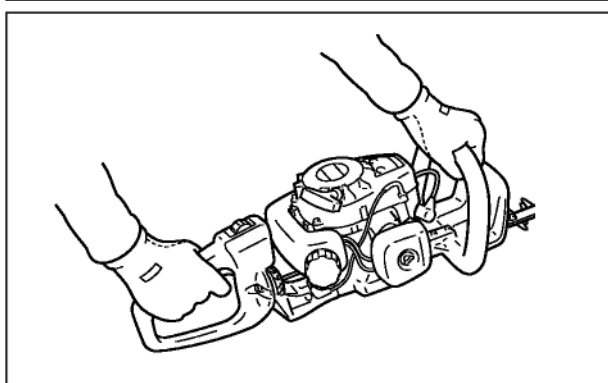
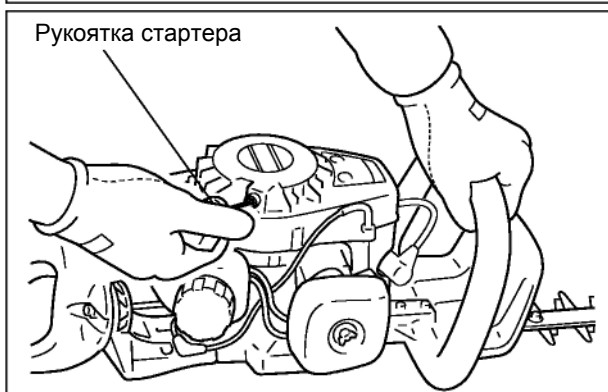
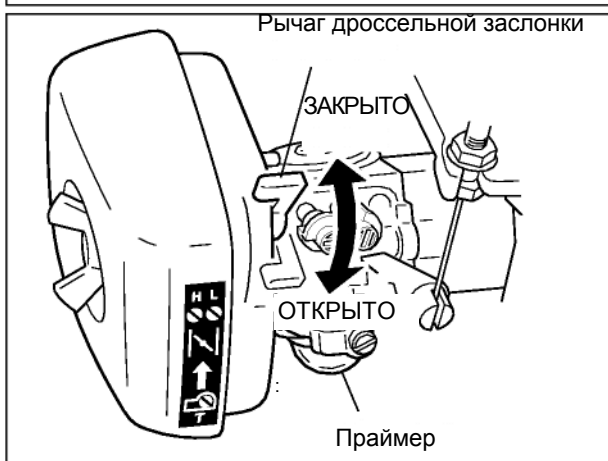
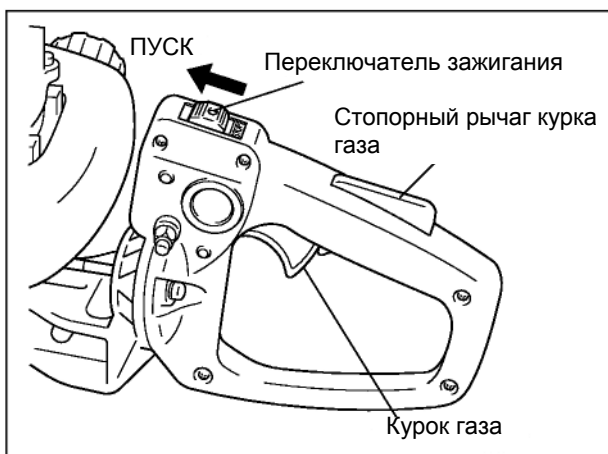

## БЕЗОПАСНЫЙ ЗАПУСК

### ПРИМЕЧАНИЯ

- Вытягивайте пусковой трос короткими рывками (1/2 — 2/3 длины шнура).
- Не допускайте отскакивания рукоятки стартера обратно к корпусу механизма.
- Крепко держите инструмент и убедитесь в отсутствии помех для работы ножей.

## ЗАПУСК ХОЛОДНОГО ДВИГАТЕЛЯ

**ВНИМАНИЕ**  **ОПАСНОСТЬ**  
**УБЕДИТЕСЬ, ЧТО ПРИ ЗАПУСКЕ ДВИГАТЕЛЯ НЕ ПОЯВЛЯЕТСЯ ПОСТОРОННИХ ЗВУКОВ И ВИБРАЦИЙ. ПРИ ПОЯВЛЕНИИ НЕНОРМАЛЬНЫХ ВИБРАЦИЙ ИЛИ ЗВУКОВ ОБРАТИТЕСЬ К ДИЛЕРУ ДЛЯ РЕМОНТА.**

1. Поверните переключатель зажигания в положение ЗАПУСК.
2. Установите рычаг управления дроссельной заслонкой в положение ЗАКРЫТО.
3. Нажимайте на нагнетатель 3—4 раза или пока топливо не попадет в обратный топливопровод.
4. Потяните рукоятку стартера. Двигатель должен издать хлопок.
5. Установите рычаг управления дроссельной заслонкой в положение ОТКРЫТО.
6. Повторно запустите двигатель и дайте ему прогреться.

**ВНИМАНИЕ**  **ОПАСНОСТЬ**  
**НОЖИ ПРИДУТ В ДВИЖЕНИЕ, КАК ТОЛЬКО ДВИГАТЕЛЬ НАБЕРЕТ ОБОРОТЫ, ДОСТАТОЧНЫЕ ДЛЯ ВКЛЮЧЕНИЯ СЦЕПЛЕНИЯ.**

7. Нажмите на стопорный рычаг газа и постепенно нажмите курок газа.

## ЗАПУСК РАЗОГРЕТОГО ДВИГАТЕЛЯ

1. Поверните переключатель зажигания в положение ЗАПУСК.
2. Установите рычаг управления дроссельной заслонкой в положение ОТКРЫТО.
3. Нажимайте на праймер 3—4 раза или пока топливо не попадет в обратный топливопровод.
4. Потяните рукоятку стартера.

### ПРИМЕЧАНИЕ:

если двигатель не запустится после четырех попыток, примените процедуру запуска холодного двигателя.

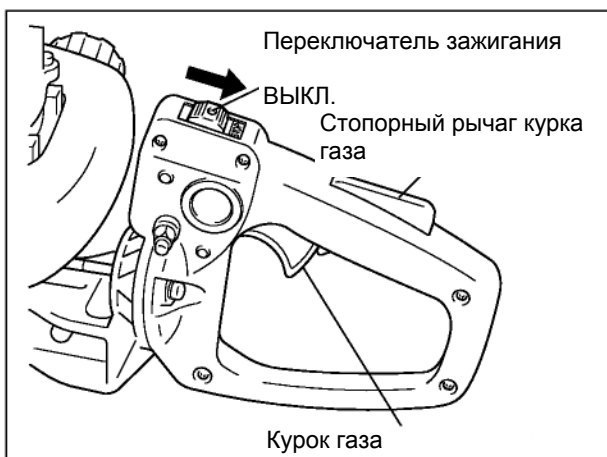

## ОСТАНОВКА ДВИГАТЕЛЯ

1. Отпустите курок газа и дайте двигателю поработать на холостом ходу.
2. Поверните переключатель зажигания в положение **ВЫКЛ.**

**ВНИМАНИЕ** **ОПАСНОСТЬ!**  
**ЕСЛИ ДВИГАТЕЛЬ НЕ ОСТАНОВЛИВАЕТСЯ, ПЕРЕВЕДИТЕ РЫЧАГ ДРОССЕЛЬНОЙ ЗАСЛОНКИ В ПОЛОЖЕНИЕ «ЗАКРЫТО» И ЗАГЛУШИТЕ. ПРОВЕРЬТЕ ИСПРАВНОСТЬ ПЕРЕКЛЮЧАТЕЛЯ ЗАЖИГАНИЯ И ЗАМЕНИТЕ ЕГО ПЕРЕД ПОВТОРНЫМ ЗАПУСКОМ ДВИГАТЕЛЯ.**

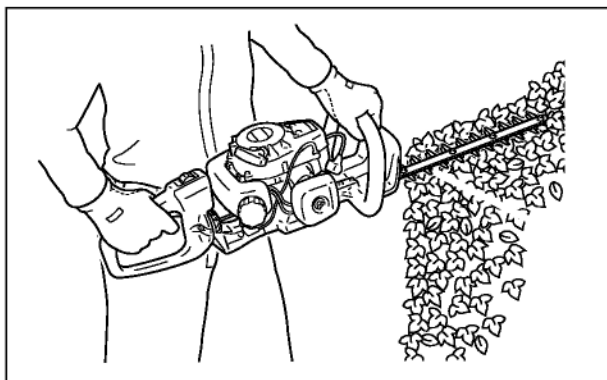

## СОБЛЮДАЙТЕ ПРАВИЛА БЕЗОПАСНОСТИ И НЕ ДОПУСКАЙТЕ ПОВРЕЖДЕНИЯ ИНСТРУМЕНТА

- При работающем двигателе, руки должны находиться на рукоятках.
- Если между ножами окажется замятый материал, выключите двигатель, отсоедините провод зажигания и очистите ножи.
- Работая с инструментом, займите удобное устойчивое положение.
- Если ножи наткнулись на посторонний предмет или по иной причине не работают правильно, немедленно остановите двигатель и проверьте состояние ножей.
- Не работайте с инструментом, если режущий механизм сломан или сильно затуплен.
- Во избежание повреждений не работайте на полных оборотах двигателя без нагрузки.
- Если несколько операторов одновременно работают с инструментами для подрезки живых изгородей, они должны находиться на безопасном расстоянии друг от друга.

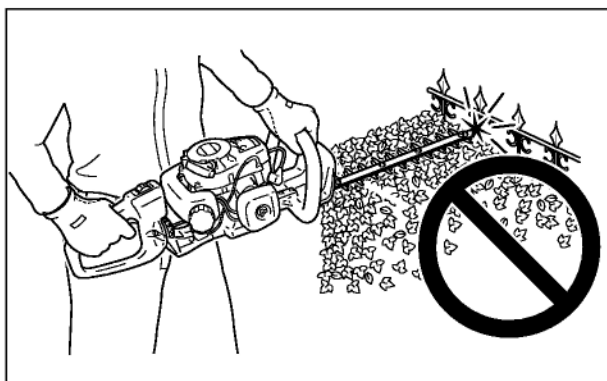

### **ВНИМАНИЕ** **ОПАСНОСТЬ!**

- **НАЧИНАЙТЕ РАБОТУ НА ПОЛНЫХ ОБОРОТАХ ДВИГАТЕЛЯ.**
- **ЗАПРЕЩЕНО УБИРАТЬ РУКИ С ИНСТРУМЕНТА, ПОКА НОЖИ НАХОДЯТСЯ В ДВИЖЕНИИ.**
- **ДВИГАТЕЛЬ ПРОДОЛЖАЕТ РАБОТАТЬ, ДАЖЕ КОГДА НОЖИ ОСТАНОВЛИВАЮТСЯ ИЗ-ЗА ВНЕШНЕГО ПРЕПЯТСТВИЯ. ПОЭТОМУ ВЫКЛЮЧИТЕ ДВИГАТЕЛЬ, ОТСОЕДИНИТЕ ПРОВОД ЗАЖИГАНИЯ И УСТРАНИТЕ ПРИЧИНУ ОСТАНОВКИ НОЖЕЙ.**

## ПОДРЕЗКА ЖИВЫХ ИЗГОРОДЕЙ

### **ПРИМЕЧАНИЕ:**

данный инструмент предназначен для подрезки кустарников и живых изгородей с ветками диаметром не более 6 мм.

1. Крепко держите инструмент и нажмите на курок газа для того, чтобы двигатель набрал обороты.
2. Наклоните инструмент таким образом, чтобы режущие зубья находились под небольшим углом к кустарнику или живой изгороди, и приступайте к подрезке.

## ОБСЛУЖИВАНИЕ И УХОД

УЗЕЛ	ОБСЛУЖИВАНИЕ	СТРАНИЦА	ПЕРЕД ИСПОЛЬЗОВАНИЕМ	ЕЖЕМЕСЯЧНО
Воздушный фильтр	Проверка/замена	14	•	
Топливный фильтр	Проверка/очистка/замена	14		•
Свеча зажигания	Проверка/очистка/регулировка/замена	14		•
Карбюратор	Проверка/замена и регулировка	16		•
Система охлаждения	Проверка/очистка	16	•	
Глушитель	Проверка/подтяжка/очистка	16		•
Корпус редуктора	Смазка	15	•(15—20 ч)	
Шнур стартера	Проверка/замена	-		•
Ножи	Проверка/очистка/смазка	15	•	
Утечка топлива	Проверка	14	•	
Винты, гайки и болты	Проверка/подтяжка/замена	-	•	
Топливопровод	Проверка	-	•	

### **ВАЖНО!**

Указаны максимальные сроки. Особенности использования и опыт пользователя должны помочь определить необходимую периодичность техобслуживания. Рекомендуем записывать даты проведения ежегодных и ежемесячных проверок и процедур.

## ПОИСК И УСТРАНЕНИЕ НЕИСПРАВНОСТЕЙ

Проблема		Причина	Устранение
Двигатель	- плохо запускается - не запускается		
Двигатель запускается	<div style="display: flex; justify-content: space-between;"> <div style="width: 30%;">Топливо в карбюраторе</div> <div style="width: 30%; text-align: center;">→ ↓ →</div> <div style="width: 30%;">Топлива в карбюраторе нет</div> </div>	<ul style="list-style-type: none"> <li>Засорен топливный фильтр</li> <li>Засорен топливопровод</li> <li>Карбюратор</li> </ul>	<ul style="list-style-type: none"> <li>Очистка или замена</li> <li>Очистка</li> <li>Обратитесь к дилеру ECHO</li> </ul>
	<div style="display: flex; justify-content: space-between;"> <div style="width: 30%;">Топливо в цилиндре</div> <div style="width: 30%; text-align: center;">→</div> <div style="width: 30%;">Топлива в цилиндре нет</div> </div>	<ul style="list-style-type: none"> <li>Карбюратор</li> </ul>	<ul style="list-style-type: none"> <li>Обратитесь к дилеру ECHO</li> </ul>
	<div style="display: flex; justify-content: space-between;"> <div style="width: 30%;">Топливо в глушителе</div> <div style="width: 30%; text-align: center;">↓</div> <div style="width: 30%;"></div> </div>	<ul style="list-style-type: none"> <li>Топливная смесь слишком насыщенная</li> </ul>	<ul style="list-style-type: none"> <li>Откройте дроссельную заслонку</li> <li>Очистка/замена воздушного фильтра</li> <li>Отрегулируйте карбюратор.</li> <li>Обратитесь к дилеру ECHO</li> </ul>
	<div style="display: flex; justify-content: space-between;"> <div style="width: 30%;">Есть искра на конце провода зажигания</div> <div style="width: 30%; text-align: center;">→</div> <div style="width: 30%;">Искры на конце провода зажигания нет</div> </div>	<ul style="list-style-type: none"> <li>Переключатель зажигания выключен</li> <li>Проблемы в системе зажигания</li> </ul>	<ul style="list-style-type: none"> <li>Включите зажигание</li> <li>Обратитесь к дилеру ECHO</li> </ul>
	<div style="display: flex; justify-content: space-between;"> <div style="width: 30%;">Свеча зажигания дает искру</div> <div style="width: 30%; text-align: center;">→</div> <div style="width: 30%;">Свеча зажигания не дает искры</div> </div>	<ul style="list-style-type: none"> <li>Неправильный зазор свечи зажигания</li> <li>Нагар на электродах</li> <li>Загрязнение топливом</li> <li>Неисправна свеча зажигания</li> </ul>	<ul style="list-style-type: none"> <li>Отрегулируйте зазор до 0,6—0,7 мм</li> <li>Очистка или замена</li> <li>Очистка или замена</li> <li>Замена свечи</li> </ul>
Двигатель не запускается	↓	<ul style="list-style-type: none"> <li>Внутренняя неисправность двигателя</li> </ul>	<ul style="list-style-type: none"> <li>Обратитесь к дилеру ECHO</li> </ul>
Двигатель работает	<div style="display: flex; justify-content: space-between;"> <div style="width: 30%;">Двигатель глохнет или плохо набирает мощность</div> <div style="width: 30%; text-align: center;">↓</div> <div style="width: 30%;"></div> </div>	<ul style="list-style-type: none"> <li>Воздушный фильтр загрязнен</li> <li>Топливный фильтр загрязнен</li> <li>Система вентиляции двигателя засорена</li> <li>Свеча зажигания</li> <li>Карбюратор</li> <li>Система охлаждения засорена</li> <li>Засорены выхлопное отверстие или глушитель</li> </ul>	<ul style="list-style-type: none"> <li>Очистка или замена</li> <li>Очистка или замена</li> <li>Очистка</li> <li>Очистка и регулировка/замена</li> <li>Регулировка</li> <li>Очистка</li> <li>Очистка</li> </ul>

### ВНИМАНИЕ ОПАСНОСТЬ!

- ЛЮБЫЕ ДРУГИЕ ОПЕРАЦИИ ПРО ОБСЛУЖИВАНИЮ УСТРОЙСТВА, КРОМЕ ПЕРЕЧИСЛЕННЫХ В РУКОВОДСТВЕ ПОЛЬЗОВАТЕЛЯ, ДОЛЖЕН ВЫПОЛНЯТЬ ТОЛЬКО КВАЛИФИЦИРОВАННЫЙ ПЕРСОНАЛ СЕРВИСНОЙ СЛУЖБЫ.
- ПАРЫ ТОПЛИВА ЛЕГКО ВОСПЛАМЕНЯЕМЫ И МОГУТ СТАТЬ ПРИЧИНОЙ ПОЖАРА ИЛИ ВЗРЫВА. НИКОГДА НЕ ПРОВЕРЯЙТЕ РАБОТУ ЗАЖИГАНИЯ, ЗАКОРАЧИВАЯ СВЕЧУ ЗАЖИГАНИЯ НА МАССУ ОКОЛО ОТВЕРСТИЯ ЦИЛИНДРА ДЛЯ СВЕЧИ ЗАЖИГАНИЯ, ТАК КАК ЭТО МОЖЕТ СТАТЬ ПРИЧИНОЙ СЕРЬЕЗНЫХ ТРАВМ.

## ОБСЛУЖИВАНИЕ

- По любым вопросам обращайтесь к дилеру ECHO.

### ОЧИСТКА ВОЗДУШНОГО ФИЛЬТРА (перед каждым использованием)

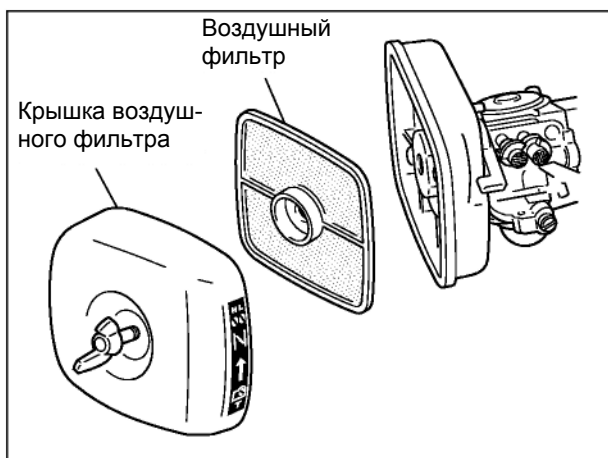

#### ПРИМЕЧАНИЯ

- В случае больших загрязнений и негодности фильтра замените его.
  - Перед повторной установкой фильтра убедитесь, что он совершенно сухой.
1. Закройте дроссельную заслонку, снимите гайку-барашек и воздушный фильтр.
  2. Осторожно удалите грязь щеткой или очистите фильтр негорючим растворителем в случае необходимости. Полностью удалите грязь перед повторной установкой.
  3. Вновь установите фильтр, крышку и гайку-барашек.

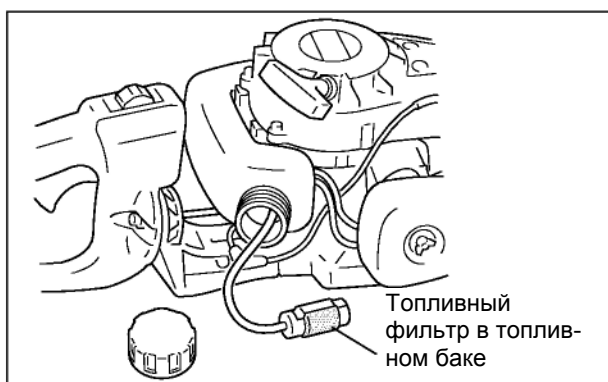

### ОЧИСТКА ТОПЛИВНОГО ФИЛЬТРА (Периодически)

1. Выньте топливный фильтр через отверстие в топливном баке, воспользовавшись металлической проволокой.
2. Очистите фильтр с помощью подходящего моющего средства или при необходимости замените его.
3. Установите фильтр на место.

### ПРОВЕРКА ТОПЛИВНОЙ СИСТЕМЫ

(Проводите проверку каждый раз перед началом работы)

1. После заправки топливом убедитесь в отсутствии утечки топлива в областях вокруг топливопровода, уплотнителя и крышки топливного бака.
2. В случае утечки существует опасность возгорания топлива. Немедленно выключите инструмент и обратитесь в сервисную службу дилера для ремонта или замены.

### ПРОВЕРКА СВЕЧИ ЗАЖИГАНИЯ

(Периодически)

1. Проверьте зазор в электродах свечи зажигания
2. Проверьте степень изношенности электродов.
3. Проверьте наличие масла и прочих загрязнений на изоляторе.
4. В случае необходимости замените свечу и затяните ее с моментом 15—17 Н•м (150—170 кгс•см).

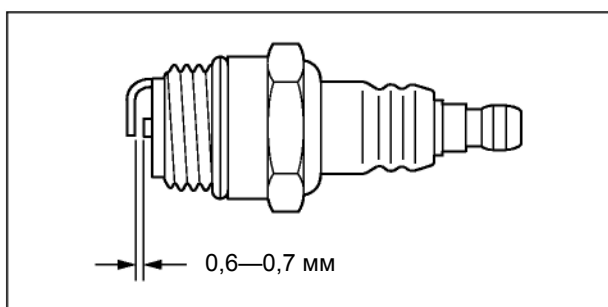

#### ПРИМЕЧАНИЕ:

межэлектродный зазор должен составлять 0,6—0,7 мм.

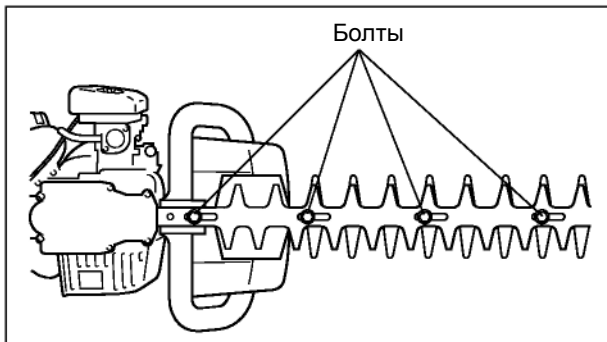

## СМАЗКА НОЖЕЙ

(Каждые 4 часа работы)

Нанесите несколько капель масла в четыре резьбовых отверстия снизу ножей.

## ОЧИТСКА НОЖЕЙ

(После каждого использования)

Удалите с ножей отложения составом, состоящим из керосина и машинного масла 1:1.

### ПРИМЕЧАНИЕ:

надевайте перчатки для защиты рук от порезов об острые края ножей.

## ЗАТОЧКА НОЖЕЙ

(По необходимости)

### ОСТОРОЖНО!

При возникновении трудностей с заточкой ножей обращайтесь к дилеру ЕСНО.

### ПРИМЕЧАНИЕ:

используйте шлифовальный круг, абразивную ленту или плоский шлифовальный напильник.

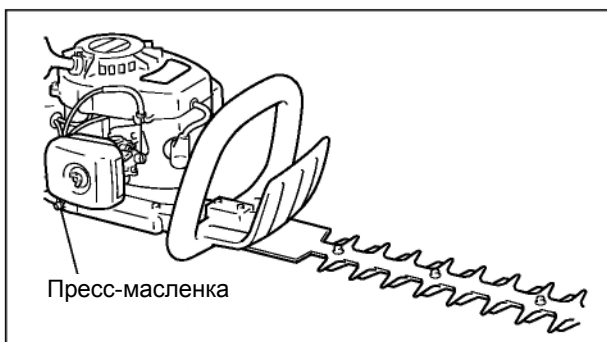
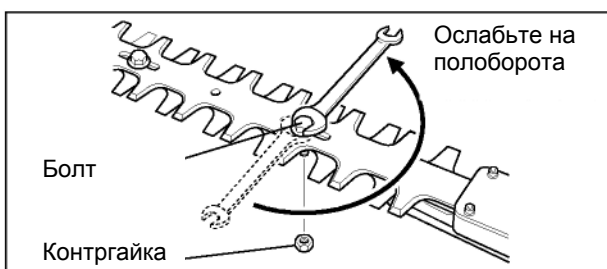
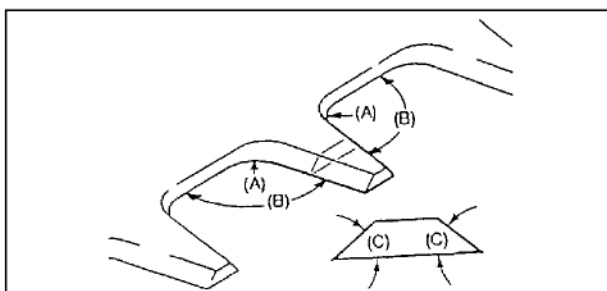

1. Снимите все гайки и болты, крепящие ножи к раме.
2. Снимите ножи.
3. Держите нож между тисков.
4. Отшлифуйте и заточите режущие зубья, как показано на рисунке.
5. Если ножевая рама деформирована или сломана, замените ее на новую.  
(A): 6 мм радиус  
(B): 100° (прибл.)  
(C): 40—43°
6. Проверьте плотность посадки ножевого полотна. Затяните болты ножевого полотна ключом 10 мм. Ослабьте болты на полоборота. Не давая болтам вращаться, затяните контргайки другим ключом 10 мм.

## СМАЗКА КОРПУСА РЕДУКТОРА

(Каждые 15—20 часов работы)

1. Удалите грязь из пресс-масленки.
2. Осторожно накачайте масло в пресс-масленку. **НЕ ПРИЛАГАЙТЕ** чрезмерных усилий. Из-за избыточного давления масло может проникнуть сквозь уплотнения и привести к повреждениям. **Каждые 15—20 часов работы добавляйте смазку (1 — 2 нажима).**

### ПРИМЕЧАНИЕ:

используйте высококачественную литиевую мультисмазку.



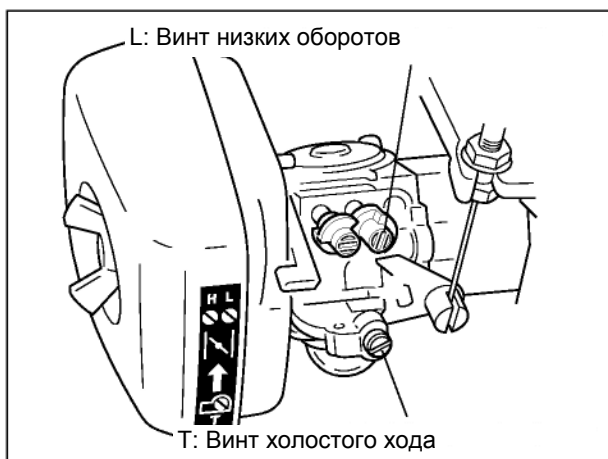

## РЕГУЛИРОВКА КАРБЮРАТОРА

(По мере необходимости)

**ВНИМАНИЕ**  **ОПАСНОСТЬ**  
**КОГДА РЕГУЛИРОВКА КАРБЮРАТОРА ЗАКОНЧЕНА, НОЖИ НЕ ДОЛЖНЫ ДВИГАТЬСЯ НА ХОЛОСТОМ ХОДУ, ИНАЧЕ ВОЗМОЖНЫ СЕРЬЕЗНЫЕ ТРАВМЫ.**

Каждый инструмент проходит заводские испытания, и карбюратор точно настраивается на максимальную производительность.

Перед регулировкой карбюратора очистите или замените воздушный фильтр, запустите двигатель и дайте ему поработать несколько минут до достижения рабочей температуры.

1. Регулировка оборотов холостого хода.  
 Выключите двигатель. Поверните винт низких оборотов против часовой стрелки до упора. Запустите двигатель и вращайте винт холостого хода по часовой стрелке до тех пор, пока ножи не начнут двигаться, затем вращайте винт против часовой стрелки до тех пор, пока ножи не остановятся. Поверните винт против часовой стрелки еще на полоборота.
2. Увеличьте обороты двигателя до максимальных на 2—3 секунды для удаления избыточного топлива из двигателя, затем перейдите на холостой ход. Увеличьте обороты двигателя до максимальных для проверки плавности перехода от холостого хода к полному газу.

### ОСТОРОЖНО!

**При пуске винт холостого хода должен быть отрегулирован так, чтобы не происходило движения ножей. В случае неисправностей в работе карбюратора обращайтесь к дилеру.**

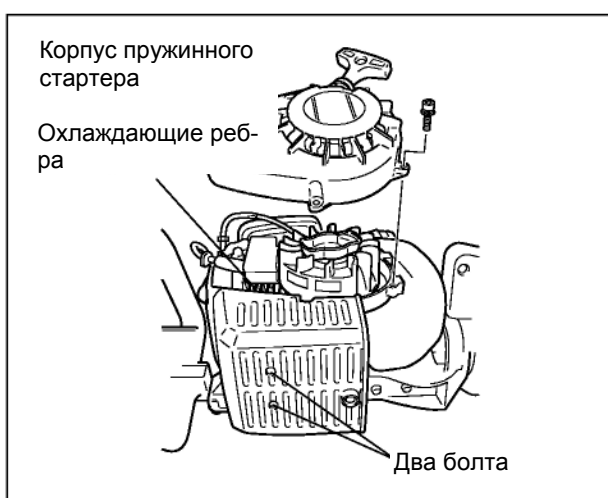

## ОЧИСТКА РЕБЕР ЦИЛИНДРА (Периодически)

1. Осторожно снимите корпус и удалите грязь и пыль с ребер.
2. Установите на место корпус.

### ПРИМЕЧАНИЕ:

загрязнения могут привести к перегреву двигателя.

## ОЧИСТКА ГЛУШИТЕЛЯ (Периодически)

Удалите грязь с глушителя и затяните два болта.

## ХРАНИЕ

### ДОЛГОВРЕМЕННОЕ ХРАНЕНИЕ

(более 30 дней)

**ВНИМАНИЕ**  **ОПАСНОСТЬ**  
**НЕ ХРАНИТЕ ИНСТРУМЕНТ В ЗАКРЫТОМ ПОМЕЩЕНИИ, ГДЕ ПАРЫ ТОПЛИВА МОГУТ СКАПЛИВАТЬСЯ ИЛИ ПРИЙТИ В КОНТАКТ С ОТКРЫТЫМ ОГНЕМ**

Никогда не оставляйте устройство на продолжительный срок (30 дней и более), не подготовив его к хранению следующим образом:

1. Храните инструмент в сухом месте без пыли, недоступном для детей и посторонних.
2. Переведите зажигание в положение «СТОП» (Stop).
3. Удалите излишки смазки, масла и загрязнений с поверхности установки.
4. Выполните все требуемые плановые процедуры и смазку.
5. Затяните все винты и крепления.
6. Полностью слейте топливо из бака и потяните рукоятку стартера несколько раз, чтобы вывести топливо из карбюратора.
7. Снимите свечу зажигания и через отверстие для свечи зажигания залейте в цилиндр половину чайной ложки свежего и чистого машинного масла для двухтактных двигателей.
  - A. Оберните отверстие свечи зажигания куском чистой ткани.
  - B. Потяните рукоятку стартера 2 или 3 раза, чтобы распределить масло внутри двигателя.
  - C. Определите положение поршня через отверстие для свечи. Медленно потяните рукоятку пружинного стартера, чтобы поршень пришел в верхнюю точку, и оставьте его там.
8. Установите свечу зажигания (не присоединяя провод зажигания).
9. Чтобы ножи не заржавели, нанесите на них толстый слой масла.

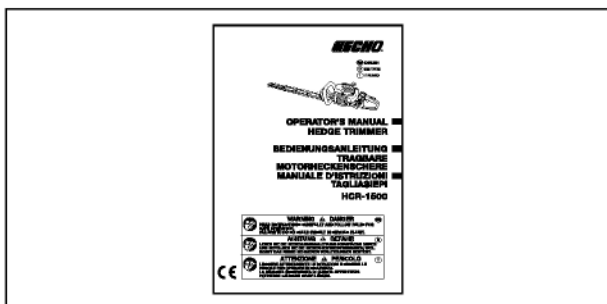
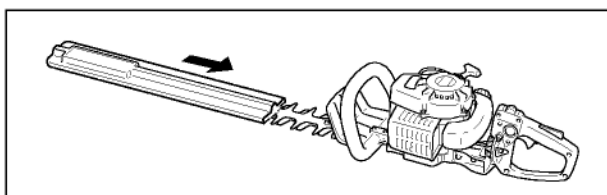
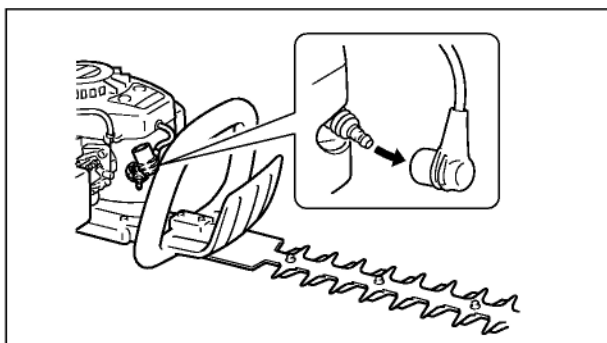
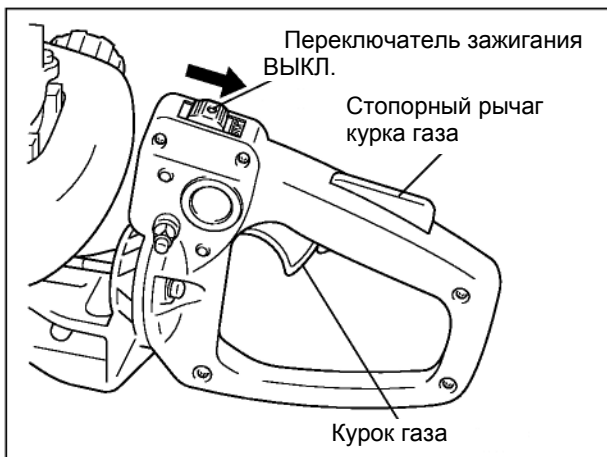

### ПРИМЕЧАНИЯ.

- Сохраните данное руководство пользователя.
- Если руководство по эксплуатации утеряно или сильно повреждено, приобретите новое руководство у ближайшего дилера ECHO.
- При передаче инструмента во временное пользование обязательно передавайте новому владельцу руководство по эксплуатации, содержащее описание инструмента и правила использования.
- При передаче изделия третьим лицам следует приложить руководство по эксплуатации.

## ТЕХНИЧЕСКИЕ ХАРАКТЕРИСТИКИ

		HCR- 1500
<b>Масса:</b>		
Инструмент с ножом, пустым топливным баком	кг	4,9
Инструмент с ножом, полным топливным баком	кг	5,1
<b>Емкость топливного бака</b>	л	0,3
<b>Режущий механизм:</b>		
Тип		Двойного действия, двусторонний
Длина	мм	580
Шаг	мм	35
Высота	мм	21
<b>Передаточное отношение и смазка:</b>		5,9 и высококачественная консистентная смазка
<b>Габариты:</b> длина x ширина x высота	мм	990 x 240 x 200
<b>Двигатель:</b>		Одноцилиндровый двухтактный двигатель с воздушным охлаждением
Тип		
Рабочий объём двигателя	мл (см <sup>3</sup> )	21,2
Максимальная мощность двигателя (по стандарту ISO 8893)	кВт	0,53
Обороты двигателя при максимальной мощности	об/мин	7500
Рекомендуемые максимальные обороты двигателя	об/мин	10000
Рекомендуемые обороты холостого хода	об/мин	3000
Карбюратор		Диафрагменный тип
Зажигание		Магнето
Свеча зажигания		CHAMPION RCJ-8Y
Стартер		Пружинный стартер
Сцепление		Автоматическое центробежное
<b>Топливо:</b>		
Масло		Бензин стандартного качества. Рекомендуется использовать неэтилированный бензин с октановым числом не меньше 89. Не используйте топливо, содержащее метиловый спирт или более 10 % этилового спирта. Моторное масло для двухтактного двигателя с воздушным охлаждением. 50: 1 стандарта ISO-L-EGD (ISO/CD 13738), класса JASO FC, FD и масло ECHO Premium 50: 1.
Пропорция		50: 1 (2 %)
Расход топлива при максимальной мощности двигателя	л/чг/	0,55
Удельный расход топлива при максимальной мощности двигателя	(кВт·ч)	768
<b>Уровень звукового давления:</b> (Согласно EN 27917) LpAav =	дБ(А)	95
<b>Гарантированный уровень звуковой мощности:</b> (2000/1 4/EC) lwa =	дБ(А)	110
<b>Уровень вибрации:</b> (по стандарту ISO 7916)		
Холостой ход	м/с <sup>2</sup>	9,64
Полный ход	м/с <sup>2</sup>	13,85

# ДЕКЛАРАЦИЯ СООТВЕТСТВИЯ ЕС

Указанный ниже производитель:

**KIORITZ CORPORATION**  
**7-2 SUEHIROCHO 1-CHOME**  
**OHME; TOKYO 198-8711**  
**JAPAN**

гарантирует, что указанное ниже устройство:

## РУЧНОЙ ИНСТРУМЕНТ ДЛЯ ПОДРЕЗКИ ЖИВОЙ ИЗГОРОДИ

Марка: **ECHO**  
Тип: **HCR-1500**

соответствует:

- \*требованиям директивы **98/37/EC (1998)** (в соответствии со стандартом **ISO 10517 (EN 774)**)
- \*требованиям директивы **2004/108/EC**  
(в соответствии со стандартами **EN 50081-1, EN 50082-1, EN 55014** и **EN 55022**)
- \*требованиям директивы **2002/88/EC**
- \*требованиям директивы **2000/14/EC**

Процедура аттестации соответствия в соответствии с  
**ПРИЛОЖЕНИЕМ V**

Измеренный уровень звуковой мощности: **107 дБ(А)**

Гарантированный уровень звуковой мощности: **110 дБ(А)**

Серийный № модели **DHC-1500**, 36006413 и далее

Токио,  
1 ноября 2007 г.

**KIORITZ CORPORATION**



F. AIYAMA, ГЕНЕРАЛЬНЫЙ ДИРЕКТОР

Уполномоченный представитель в  
Европе:

Компания: Countax Limited  
Адрес: Countax House, Haseley Trading  
Estate, Great Haseley, Oxfordshire OX44  
7PF, U.K.

Harry Handkammar





**KIORITZ CORPORATION**

7-2 SUEHIROCHO 1-CHOME, OHME, TOKYO 198-8711, JAPAN  
PHONE: 81-428-32-6118. FAX: 81-428-32-6145.



**ECHO**<sup>®</sup>



X750-006 41 4  
X750 229-160 4