

Умывальник - Тага.

Смеситель для умывальника на три отверстия со сливным гарнитуром - хром

Артикульный номер: 20 710 892-00



- вылет 135 мм
- поворотный излив 360°
- круглая обогащенная воздухом струя
- высота смесителя 270 мм
- высота до аэратора 161 мм
- диаметр отверстия вентиля бокового 32 мм
- диаметр отверстия под излив 35 мм
- розетка Ø 55 мм
- 2х напорный шланг М 10 х 1 винченнный, испытанный на герметичность
- расход макс. 7 л/мин
- не содержит свинца
- Группа смесителей согл. DIN 4109: 1
- (ADA)
- Только для умывальника с переливным устройством.



хром

Умывальник - Тага.

Смеситель для умывальника на три отверстия со сливным гарнитуром - хром

Артикульный номер: 20 710 892-00

размерный чертёж

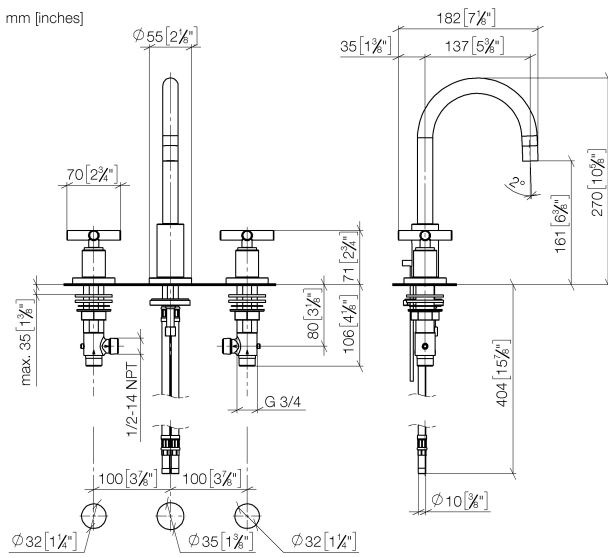

Все величины в мм / дюймах = мм x 0,0394

график расхода

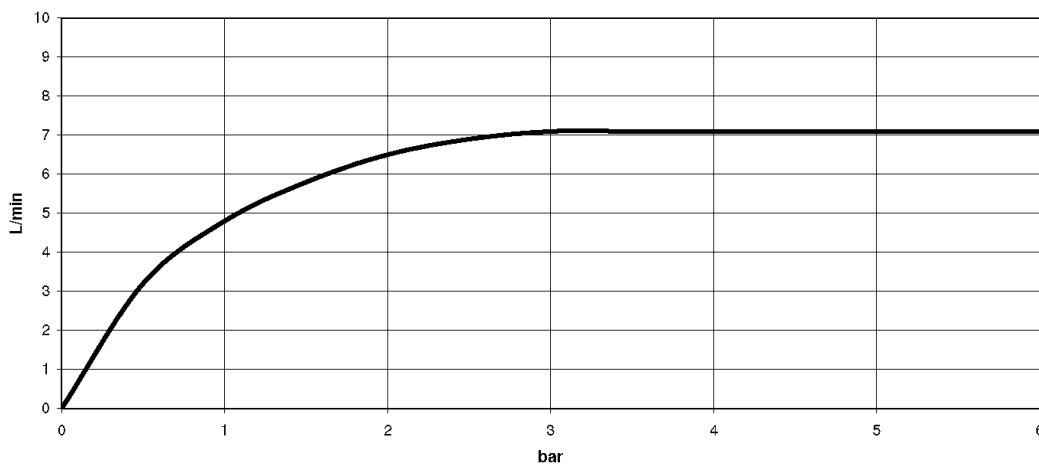



Умывальник - Тага.

Смеситель для умывальника на три отверстия со сливным гарнитуром - хром

Артикульный номер: 20 710 892-00

Другие варианты поверхностей



платина матовая
20 710 892-06



платина
20 710 892-08

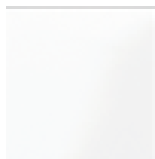

белый матовый
20 710 892-10

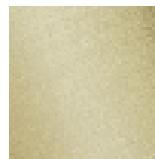

латунь сатинированная
20 710 892-28

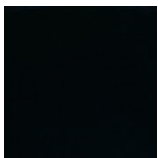

чёрный матовый
20 710 892-33

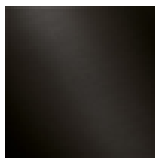

Dark Platinum matt
20 710 892-99

Другие поверхности по запросу (x-tra Service)



12 506 970 90

Напорные шланги -

Умывальник - Тага.

Смеситель для умывальника на три отверстия со сливным гарнитуром - хром

Артикульный номер: 20 710 892-00

Спецификация запасных частей

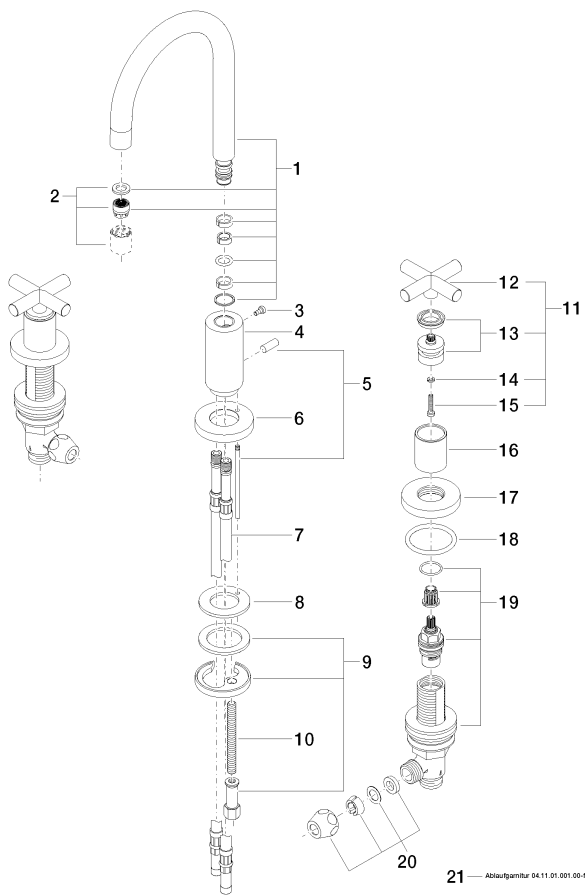

№	Артикульный №	Наименование	Расходуемое кол-во
1	90 28 22 217 01-00	Излив 135 мм, 7 л/мин. - хром	1
2	90 23 01 028 03-00	Аэратор M18xIG 7,0 л/мин. - хром	1
3	09 30 30 057 90	Крепление M4 x 8 мм -	1
4	09 11 10 087 10-00	Подключение Ø 35 x 79 мм - хром	1
5	04 20 89 030 80-00	Тяга 17 x 158 x 7 мм - хром	1
6	09 28 10 133-00	крышка Ø 59 x Ø 27,5 x 9 мм - хром	1
7	04 30 04 064 00 90	Напорный шланг M10x1 x 420 мм -	2
8	09 14 05 047 90	Прокладка Ø 48 x 27,2 x 3 мм -	1
9	04 30 11 038 00 90	Крепление Ø 52 x 1,5 мм -	1
10	09 31 11 011 90	Крепление M8 x 80 мм -	1
11	04 20 89 010 00-00	Ручка 70 x 70 x 43 мм - хром	2
12	09 20 89 010-00	Ручка 70 x 70 x 22,5 мм - хром	2
13	90 12 12 007 00-00	Ручка Ø 29 x 26 мм - хром	2
14	09 30 11 029 90	Подключение Ø 4 -	2
15	09 30 30 075 90	Крепление M4 x 20 мм -	2
16	09 21 02 140-00	чехол Ø 30 x 36 мм - хром	2
17	09 27 89 105-00	крышка Ø 55 x Ø 47,3 x 9 мм - хром	2
18	09 14 10 043 90	O-Ring 40,0 x 4,0 мм -	2
19	90 17 11 040 51 90	Вентиль боковой запираение вправо 1/2" -	2
20	04 23 30 040 00-00	Подключение Ø 10 мм x 3/8" - хром	2
21	04 11 01 001 00-00	Сливной гарнитур 1 1/4" - хром	1