

Инструкция по эксплуатации

Бензиновый мотокультиватор AIKEN MTE 580/3.7
110304050

Цены на товар на сайте:

http://www.vseinstrumenti.ru/sadovaya_tehnika/kultivatory/benzinovye/aiken/aiken_mte_580_3.7_110304050/

Отзывы и обсуждения товара на сайте:

http://www.vseinstrumenti.ru/sadovaya_tehnika/kultivatory/benzinovye/aiken/aiken_mte_580_3.7_110304050/#tab-Responses

AIKEN

МОТОКУЛЬТИВАТОР

Модели: МТЕ 580/3,7 , МТЕ 780/4,8

РУКОВОДСТВО ПО ЭКСПЛУАТАЦИИ.



Внимание!

Прежде чем приступить к работе, внимательно изучите руководство по эксплуатации.

Соблюдайте правила техники безопасности.

ВВЕДЕНИЕ.

Благодарим за приобретение продукции нашей компании. В целях безопасности и надежной эксплуатации продукта, внимательно прочитайте данное руководство перед началом эксплуатации.

Конструкция культиватора с бензиновым двигателем, далее мотокультиватора, постоянно совершенствуется, поэтому возможны некоторые изменения, не отраженные в настоящем руководстве и не ухудшающие эксплуатационные качества изделия.

Мотокультиватор до подачи в торговый зал или к месту выдачи покупки должен пройти предпродажную подготовку, которая включает в себя распаковку изделия, удаления с него заводской консервантной смазки, пыли, внешний осмотр, проверку комплектности.

При свершении купли – продажи лицо, осуществляющее продажу, проверяет в присутствии покупателя внешний вид товара, его комплектность и работоспособность, производит отметку о продаже в гарантийном талоне, дату продажи, прикладывает товарный чек, предоставляет информацию об организациях, выполняющих монтаж, подключение и адреса сервисных центров.

Если Вы хотите, чтобы Ваше **изделие** работало долго и безотказно, то все работы связанные с монтажом, эксплуатацией и его обслуживанием, выполняйте в строгом соответствии с данным руководством. Если у Вас возникла необходимость в получении каких-либо дополнительных специфических сведений о приобретенном товаре, обращайтесь к специалистам организации осуществляющей гарантийное обслуживание изделия.

1. ОБЩИЕ СВЕДЕНИЯ ПО ТЕХНИКЕ БЕЗОПАСНОСТИ.

Мотокультиватор разработан в соответствии с Европейскими стандартами безопасности. Для Вашей безопасности мы советуем Вам не изменять характеристики машины и использовать только аксессуары и ножи, рекомендованные производителем.

Персонал, осуществляющий сборку мотокультиватора, эксплуатацию, а также его техническое обслуживание должен иметь, соответствующую выполняемой работе квалификацию и допуск на выполнения указанных работ. Потребитель обязан контролировать, чтобы весь материал, содержащийся в руководстве по эксплуатации, был полностью усвоен оператором.

Использование мотокультиватора допускается только при соблюдении технических требований, предъявляемых производителем. Сохраните Руководство в течение всего времени эксплуатации мотокультиватора. При смене владельца передайте вместе с культиватором Руководство по эксплуатации.



Внимание! Необходимо выполнять следующие правила техники безопасности:

- Оператор должен быть ознакомлен с инструкцией по эксплуатации, правилами работы и правилами безопасности перед запуском устройства. При выполнении любой операции необходимо соблюдать инструкции по безопасности.
- Запрещается использование мотокультиватора лицами: не достигшими 16 летнего возраста, находящимися под воздействием алкоголя, наркотиков, лекарственных препаратов.
- Убедитесь, что все посторонние люди, особенно дети, а также домашние животные находятся вне рабочей зоны.
- При работе надевайте облегающую одежду, прочную обувь, защитные перчатки и очки.
- В культиваторе должны использоваться только оригинальные запасные части и дополнительное оборудование, при несоблюдении данного условия, потребитель не имеет права на предъявление претензий по качеству. Также он лишается гарантии.
- На установленных бирках имеются важные примечания по безопасной работе. Соблюдайте их в целях безопасности.
- Не дотрагивайтесь руками, ногами, а также одеждой до вращающихся частей мотокультиватора.
- Во время работы, надевайте перчатки. Во время затачивания ножей фрезы надевайте защитные очки и перчатки. Для предотвращения случайностей, соблюдайте правила безопасности во время движения.
- Во время работы, оператор должен следить за тем, чтобы в рабочей зоне не было других людей и животных. Необходимо помнить о том, что пользователь несет ответственность за безопасную работу.
- Моторное масло и бензин являются воспламеняющимися жидкостями.
- Храните мотокультиватор и топливо в безопасном месте на расстоянии от источников искр, огня и нагревательных приборов, в месте недоступном для детей.
- Запрещается проводить заправку в помещениях с плохой вентиляцией.
- Работайте вдали от источников открытого огня, искр, не курите во время работы и заправки горюче смазочными материалами.

- Необходимо следить за утечкой масла и бензина. При наличии утечки, переместить мотокультиватор в другое место для предотвращения возгорания до устранения неисправности.
- При необходимости технического обслуживания или замены деталей, обратиться к поставщику или местному дилеру за подробной информацией об авторизованных сервисных центрах.
- Запрещается приближаться или касаться выпускного тракта. Двигатель, глушитель и редуктор культиватора нагреваются при работе и остаются горячими некоторое время после остановки двигателя.
- Компания настоятельно рекомендует всем пользователям, в целях безопасности, регулярно проверять машину в авторизованном сервисном центре как минимум один раз в год.
- Перед постановкой мотокультиватора на хранение в закрытое помещение дождитесь полного остывания двигателя.
- Никогда не позволяйте использовать культиватор детям, а также никому, кто не был ознакомлен с инструкцией. Возможно существование местных законов, ограничивающих возраст пользователей.
- Поскольку некоторые детали мотокультиватора изготовлены из пластика или резины, необходимо избегать попадания на них каких-либо растворителей и т.п. во избежание возможных реакций.

2. НАЗНАЧЕНИЕ ИЗДЕЛИЯ.

Мотокультиватор - это машина для рыхления поверхностного слоя почвы, уничтожения сорняков внесения в верхний слой почвы минеральных удобрений. Мотокультиватор предназначен для использования на приусадебном участке. Помните, мотокультиватор должен использоваться в строгом соответствии с нормами и нормативными актами, действующими в стране его использования направленными на предупреждения несчастных случаев, и в строгом соответствии с техническими характеристиками. Внешний вид мотокультиватора представлен на рис.1.

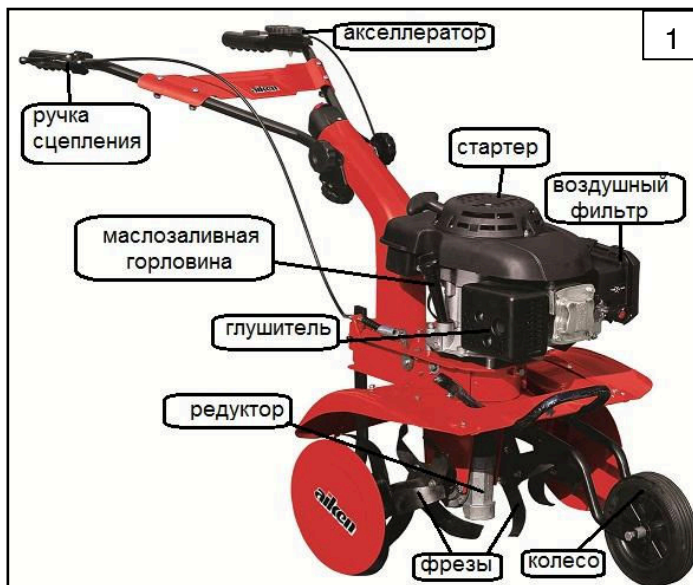

2.1. Технические характеристики.

Таблица 1.

№	Характеристика	Единица измерения	Значение	Значение
1	Модель мотокультиватора		МТЕ 580/3,7	МТЕ 780/4,8
2	Тип двигателя		4-такта, бензиновый	4-такта, бензиновый
3	Объем цилиндра	см ³	159	173
4	Номинальные обороты двигателя	об/мин	3200	3200
5	Емкость бензобака	мл	1200	2000
6	Ширина обработки грунта	мм	580	780
7	Диаметр фрез	мм	260	260
8	Степень сжатия		8,4 : 1	8,4 : 1
9	Мощность	кВт/л.с.	3,72 / 5	4,84 / 6,5
10	Макс. крутящий момент	Нм	8,8/2500	9,8/2500
11	Система зажигания		электронная	электронная
12	Стартер		Ручной	Ручной
13	Расход топлива	г./кВт.ч	≤395	≤395
14	Система смазки, объем.	л.	масляная/0,55	масляная/0,6
15	Уровень звукового давления	дБА	92	92

16	Уровень вибрации	м/с ²	4,57	4,57
17	Скорость вращения ножей	об/мин	160	160
18	Габариты изделия	мм	1500x700x1050	1500x800x1050
19	Масса нетто/брутто	кг	50,0/55,0	58,0/63,0

3. ПОДГОТОВКА К РАБОТЕ.

Для снятия упаковочной тары не требуется особой оснастки. Необходимо надеть защитные перчатки, разрезать ножницами или кусачками упаковочную ленту скрепляющую картон. Вытащить металлические скобки, если они присутствуют. Открыть верхнюю часть коробки, осторожно поднять и извлечь мотокультиватор и все комплектующие детали. Произвести осмотр мотокультиватора и комплектующих деталей на целостность и сохранность при транспортировке.

При распаковывании будьте особенно внимательны, чтобы не повредить тросы сцепления и газа, а также высоковольтный провод зажигания. После распаковки необходимо проверить комплектацию. При обнаружении отсутствия каких-либо деталей, немедленно обратиться к поставщику.

3.1.Сборка режущих фрез.

Подготовьте ножи и основание фрез к сборке. Соберите половину фрез, как показано на рисунке (рис.2), тонкое основание фрезы внизу, ножи собираются лезвием против часовой стрелки. Вторая половина фрез, собирается лезвиями по часовой стрелке (рис.3). При сборке два комплекта фрез будут установлены на разные стороны мотоблока.

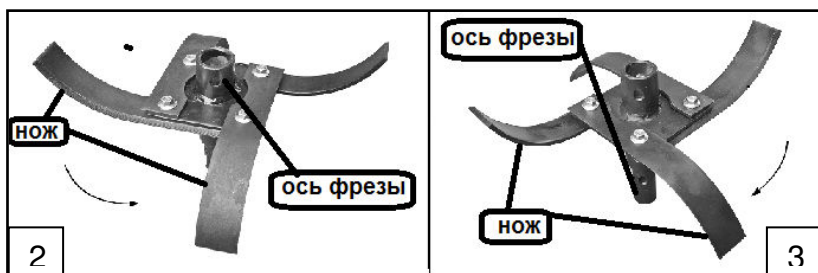

3.1.1. Установка фрез на приводной вал.

Вставьте собранную фрезу, отверстием оси на приводной вал (выходит из редуктора). Вставьте болт в отверстие для фиксации фрезы на приводном валу и закрепите его гайкой с шайбой (входят в комплект поставки) **рис.4**, **рис.5**. Также крепятся и фрезы друг к другу и боковые кромкорезы **рис.6**.



ВНИМАНИЕ! Убедитесь, что направление вращения ножей фрезы расположено по направлению движения **ВПЕРЕД** культиватора (т.е. при вращении фрезы лезвия ножей касаются первыми обрабатываемой поверхности).

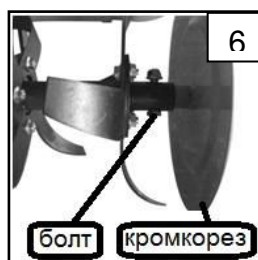
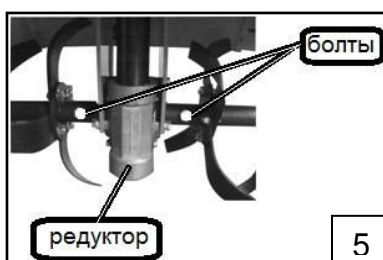

3.1.2. Установка стойки переднего колеса.

Установить стойку переднего колеса 7 в соответствующую трубку (как показано на рис. 8), установить фиксирующий направляющий стопор (рис.7) в соответствующее отверстие (как показано на рис. 8) и вставить шплинт стопора в фиксирующий направляющий стопор.



3.1.3. Установка стойки рукояток.

Вставить стойку рукоятки (рис.9), ориентируясь по отверстиям для крепления стойки (рис.10) на мотокультиваторе, далее закрепить стойку шестигранными болтами к мотокультиватору (рис.9, рис.10).

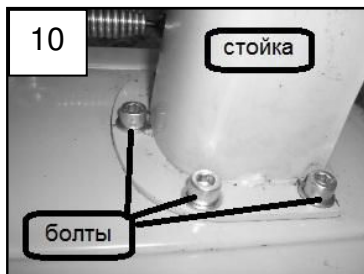
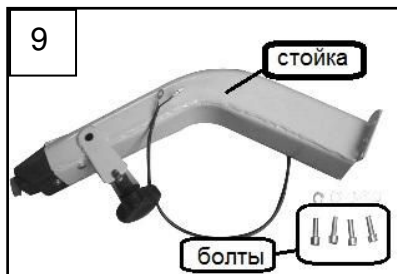

3.1.4. Установка рукояток.

Соединить правую и левую (по ходу движения) рукоятки (рис.11, 12) со стойкой (рис.9). Закрепите рукоятки на стойке (рис.12) при помощи фиксирующих болтов. Далее наживите кожух (рис.11) Отрегулируйте левую и правую рукоятки по высоте, затяните фиксированные болты ручки (как показано на рис. 6) и болты кожуха. После этого протяните тросы управления и отрегулируйте их.

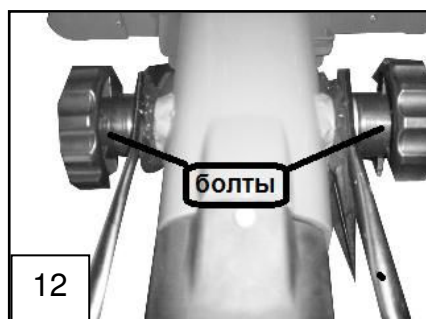
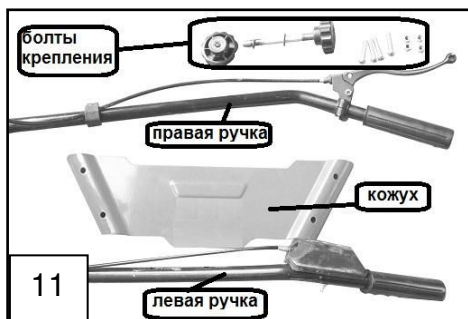

Сборка окончена.

3.2. Подготовка перед работой.

Перед, во время и после работ необходимо соблюдать следующие правила:

- Проверить рабочую зону перед началом работы мотокультиватора удалить предметы, которые могут попасть во вращающиеся части.
- Перед запуском машины проверить систему сцепления.
- Поскольку бензин является легковоспламеняющейся жидкостью, необходимо соблюдать осторожность при заправке.
- Используйте бензин марки Аи90, Аи92, Аи93.
- Запрещается заправка мотокультиватора во время работы, или если он еще не остыл.
- Заправка топливом должна осуществляться на открытом воздухе.
- Запрещается заливать бензин в непроветриваемом помещении.
- Необходимо протирать все подтеки бензина после заправки.
- Необходимо использовать соответствующее моторное масло вязкостью по SAE 10W-30 (объемы в **табл.1**).
- Отрегулировать глубину рыхления (см. **рис.13**).
- Регулировка глубины не выполняется во время работы машины.
- Проверить уровень масла и бензина.
- Перед началом работы мотокультиватора отрегулировать трос муфты сцепления и удостовериться в его гибкости и надежности.
- При столкновении вращающейся фрезы мотокультиватора с препятствием, заглушите двигатель и удалите предмет. Перед повторным запуском мотокультиватора необходимо проверить его на наличие повреждений.
- При появлении ненормальной вибрации во время работы, немедленно отключите мотокультиватор и выполните полную проверку (это очень важно).
- Перед мойкой, ремонтом и проверкой мотокультиватора удостоверьтесь в том, что все вращающиеся детали остановлены.
- Следите за тем, чтобы мотокультиватор находился на безопасном расстоянии от предметов, животных людей, которые случайно могут попасть в зону работы.
- Используйте только запасные части, которые рекомендованы производителем.
- Запрещается перевозка людей на мотокультиваторе.
- После завершения рыхления грунта удалите остатки грунта из мотокультиватора.

4. РАБОТА МОТОКУЛЬТИВАТОРОМ.



Внимание! Перед началом работы внимательно прочитайте указания по технике безопасности в разделах 1 и 3.

4.1. Регулировка глубины обработки.

Отрегулируйте глубину рыхления почвы так, как вам нужно при помощи ограничителя глубины рыхления, как показано на рисунке 13. Извлеките шплинт из стопор., вытащите его, установите требуемую величину, вставьте стопор зафиксируйте шплинтом.

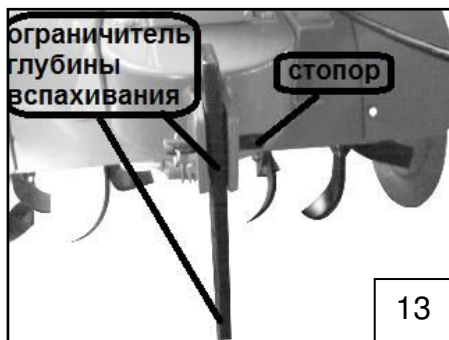

4.2. Запуск двигателя.

Перед запуском двигателя убедитесь в отсутствии посторонних лиц, особенно детей, а также домашних животных на обрабатываемой территории. При запуске двигателя займите устойчивое положение.

Залейте в топливный бак чистый, свежий, неэтилированный бензин и проверьте уровень масла в двигателе. При необходимости долейте до нужного уровня.

Установите рычаг управления на левой ручке в положение прикрытой дроссельной заслонки для обогащения топливоздушной смеси **рис. 14**.

Нажмите на кнопку насоса ручной подкачки топлива три раза с интервалом в две секунды между каждым нажатием. В холодную погоду (при температуре ниже 13°C) нажмите на кнопку подкачки топлива пять раз. Включите зажигание, переведя кнопку в положение «ON» **Вкл.** (рис. 15).

Медленно потяните за рукоятку шнура стартера до момента появления

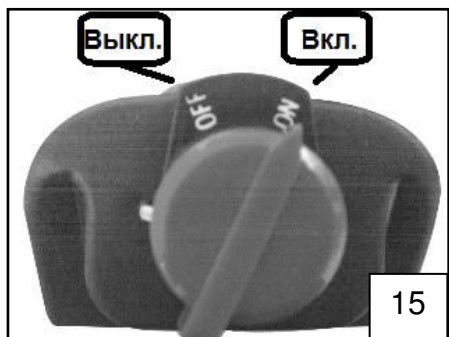

сопротивления вытягиванию шнура стартера. Затем энергично дерните шнур стартера на полный взмах руки. Не бросайте рукоятку стартера. Плавное отпустите шнур, чтобы он полностью сматался **рис.16**.

После запуска двигателя, установите рычаг управления дроссельной заслонкой в положение, соответствующее выбранной скорости **рис.14**.

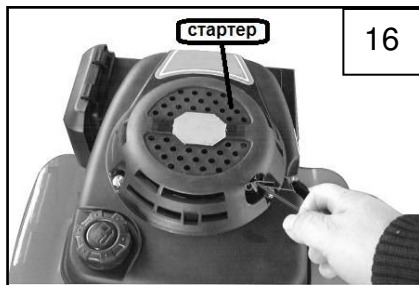

4.3 Начало вращения фрез.

Сцепление передает или блокирует крутящий момент двигателя к трансмиссии. При выжиме ручки сцепления (**рис.1**), момент передается на трансмиссию и начнется процесс вращения фрезы. При отпуске ручки сцепления, момент двигателя не передается на трансмиссию, и фреза прекращает вращение.

4.4. Вспашка.

 **ВНИМАНИЕ!** Запрещается использовать мотокультиватор на участках, где проложены газопроводы, силовые электрические кабели или различные подземные коммуникации.

Не следует работать на влажных почвах. Большие куски почвы могут стать причиной повреждения фрез.

Если посторонние предметы (камни и т.д.) попали под фрезы, остановите культиватор, заглушите двигатель, и проверьте наличие повреждений.

Многokратная вспашка с увеличивающейся глубиной обработки дает лучшие результаты. Это позволяет равномерно распределить предварительно внесенный компост. Урожайность почвы повышается при запахивании в почву остатков растений.

Проходы по обрабатываемой территории осуществляйте под прямым углом. Установите глубину обработки в соответствии с состоянием почвы. Тяжелые почвы обрабатывайте в несколько заходов.

4.5. Работа на склонах.

Будьте особенно внимательны при смене направления движения. Направляйте культиватор только по диагонали к поверхности склона. Запрещается перемещать культиватор вверх или вниз по склону.

Удалите все посторонние предметы с обрабатываемой поверхности. Не используйте культиватор около больших валунов и камней. Категорически запрещается использовать культиватор на местности с уклоном более 20°.

4.6. Транспортировка.



ВНИМАНИЕ! Запрещается транспортировать мотокультиватор на бок или в перевернутом состоянии.

Перед транспортировкой:

- Остановите двигатель.
- Дождитесь полного остывания двигателя.
- Транспортируйте мотокультиватор в горизонтальном положении.

При транспортировке культиватора в кузове автомобиля или на прицепе зафиксируйте культиватор, чтобы исключить его самопроизвольное перемещение.

4.7. Остановка, выключение.

Выключение мотокультиватора после завершения работы:

- отпустите, ручку сцепления
- поверните кнопку включения зажигания в положение «**OFF**» **Выкл.** для выключения (**рис.15**).

5. Техническое обслуживание мотокультиватора

Общие указания

Перед проведением любых работ с мотокультиватором:

- Остановите двигатель.
- Снимите высоковольтный провод со свечи зажигания.
- Дождитесь полного остывания двигателя.

5.1. Очистка мотокультиватора.

При очистке и обслуживании фрез используйте защитные перчатки.

Надежно зафиксируйте мотокультиватор в горизонтальном положении на устойчивой, ровной поверхности.

После каждого использования промывайте водой фрезы и кромкорезы, а так же кожухи, с последующей сушкой.

Запрещается использовать для очистки мотокультиватора, и особенно редуктора, струю воды под давлением.

Очистите двигатель, используя щетку и ветошь, либо сжатый воздух.

5.2. Смазка.

Смажьте все движущиеся и вращающиеся элементы мотокультиватора жидким машинным маслом.

5.3. Обслуживание двигателя.

Периодически очищайте двигатель. При очистке не промывайте двигатель водой, так как вода может нарушить исправность системы зажигания. Скопление мусора вокруг глушителя может привести к воспламенению. Проверяйте и очищайте зону вокруг глушителя перед каждым использованием. Если имеется искроуловитель (на глушителе), снимите его для очистки и проверки. В случае повреждения замените. Очищайте систему охлаждения.

5.4. Обслуживание редуктора.

Замена масла в редукторе в течение всего срока эксплуатации мотокультиватора не предусматривается

Соблюдайте часовые или календарные интервалы обслуживания, в зависимости от того, какие из них истекут раньше. В случае работы в неблагоприятных условиях производите обслуживание чаще.

5.5. Перед каждым использованием:

Проверьте уровень масла в картере двигателя и редукторе. При необходимости долейте.

Проверьте надежность затяжки резьбовых соединений. При необходимости подтяните. Проверяйте состояние защитных устройств.

Один раз в сезон: Рекомендуется проводить обслуживание мотокультиватора в специализированном авторизованном техническом центре.

5.6. Периодичность обслуживания мотокультиватора.

Таблица 2.

Перечень проводимых работ	После использования	10 ч	20 ч	25 ч	50 ч	Каждый сезон	По необходимости
1	2	3	4	5	6	7	8
Очистить кромкорезы и фрезы	•						
Проверить состояние воздушного фильтра (1)		•					
Промыть/заменить воздушный фильтр (1)					• (3)		
Заменить масло в двигателе (1)				• (2)(3)			
Смазать вращающиеся и движущиеся части культиватора						•	
Проверить, очистить свечу зажигания (1)				• (4)			
Заменить свечу зажигания (1)						•	
Очистить систему охлаждения двигателя (1)	•						•
Проверить работу сцепления. При необходимости отрегулировать							•
Отрегулировать карбюратор (5)							•
Заточить режущие кромки фрез (ножи) или заменить фрезы							•
Заменить крышку топливного бака							•
Заменить глушитель							•

Первая замена масла в двигателе производится после первых 2-х часов работы.

При работе двигателя с повышенной нагрузкой или в пыльных условиях обслуживание производите чаще.

Работы, описанные в **таблице 2** должны проводиться специалистами авторизованного технического центра.

6. Возможные неисправности и способы их устранения.

Таблица 3.

Неисправность	Причина	Способы устранения
1. Двигатель не запускается;	1. Топливный бак пуст;	1. Заполните топливный бак чистым, свежим, неэтилированным бензином.
	2. Старый бензин;	2. Слейте старый бензин из топливного бака и заполните его чистым, свежим неэтилированным бензином.
	3. Неправильно установлен рычаг управления дроссельной заслонкой;	3. Установите рычаг управления дроссельной заслонкой в правильное положение пункт 4.2.
	4. Высоковольтный провод не подсоединен к свече зажигания;	4. Подсоедините высоковольтный провод к свече зажигания.
	5. Грязная или неисправная свеча зажигания, неправильно установлен зазор между электродами;	5. Снимите свечу зажигания. Осмотрите, очистите и при необходимости замените ее. Проверьте зазор между электродами (0,7-0,8 мм.).
	6. Карбюратор “переливает” топливо.	6. Установите рукоятку управления воздушной заслонкой (если имеется) в положение «открыто» и запустите двигатель.
2. Двигатель работает неустойчиво;	1. Рукоятка управления воздушной заслонкой установлена в положение «закрыто»	1. Установите рукоятку управления воздушной заслонкой (если имеется) в положение «открыто»
	2. Плохой контакт на свече зажигания;	2. Надежно закрепите высоковольтный провод.
	3. Старый бензин. Вода и грязь в топливной системе;	3. Слейте старый бензин из топливного бака и заполните его чистым, свежим,
	4. Забито вентиляционное отверстие крышки топливного бака;	4. Прочистите вентиляционное отверстие в крышке топливного бака.

	5. Грязный воздушный фильтр;	5. Очистите или замените воздушный фильтр.
	6. Засорение карбюратора;	6. Прочистите топливные каналы и отрегулируйте карбюратор .
3. Фрезы не вращаются	1. Блокирование фрез камнями или крупными комьями земли;	1. Остановите двигатель.. Очистите фрезы.
	2. Ослабление болтов или винтов крепления;	2. Замените болты или винты. Зафиксируйте болты пружинными фиксаторами.
	3. Неправильно отрегулирован троса сцепления;	Отрегулируйте трос сцепления.
4. Повышенная вибрация	1. Ослабление креплений фрез или их повреждение;	1. Немедленно остановите двигатель. Замените неисправные детали.
	2. Ослабление болтов или винтов крепления;	2. Немедленно остановите двигатель и снимите высоковольтный провод со свечи зажигания. Выполните протяжку или замените болты.

(1) Эти работы должны проводиться в техническом центре.

7. ГАРАНТИЙНЫЕ ОБЯЗАТЕЛЬСТВА.

Гарантийный срок эксплуатации мотокультиватора - 12 месяцев со дня продажи. Срок службы изделия - 4 года.

Все работы по ремонту оборудования должны выполняться только специалистами сервисного центра, компании предоставляющей гарантию на изделие. Гарантийный срок исчисляется со дня продажи изделия покупателю. Гарантия распространяется на все виды производственных и конструктивных дефектов.

Данная гарантия не распространяется на повреждения, возникшие в результате несоблюдения правил эксплуатации, удара или падения, самостоятельного ремонта, изменения внутреннего устройства, последствий неправильной регулировки.

7.1. Случаи утраты гарантийных обязательств.

- Не правильно заполнены свидетельство о продаже и гарантийные талоны.
- Отсутствие паспорта изделия, гарантийного талона.
- При использовании изделия не по назначению или с нарушениями правил эксплуатации.
- При наличии механических повреждений (трещины, сколы, следы ударов и падений, деформации корпуса или любых других элементов конструкции).
- При наличии внутри изделия посторонних предметов.
- При наличии признаков самостоятельного ремонта.
- При наличии изменений конструкции.
- Загрязнение изделия, как внутреннее, так и внешнее - ржавчина, краска и т.д.
- Дефекты, являющиеся результатом неправильной или небрежной эксплуатации, транспортировки, хранения, или являются следствием несоблюдения правил эксплуатации, стихийного бедствия, аварии и т.п.
- Гарантия не распространяется на ручные стартеры, расходные материалы, навесное оборудование сменные насадки, а также любые другие части изделия, имеющие естественный ограниченный срок службы.
- Условия гарантии не предусматривают профилактику и чистку изделия, а также выезд мастера с целью настройки, ремонта, консультации.
- Транспортные расходы не входят в объем гарантийного обслуживания.
При нарушении требований настоящего руководства гарантийный срок эксплуатации, а также регламентированный срок службы изделия аннулируются, и претензии фирмой изготовителем не принимаются.

По истечении срока службы, необходимо обратиться в сервисный центр за консультацией по дальнейшей эксплуатации мотокультиватора. В противном случае дальнейшая эксплуатация может повлечь невозможность нормального использования данного изделия.

8. ПРАВИЛА ХРАНЕНИЯ И ТРАНСПОРТИРОВКИ.

Хранить мотокультиватор необходимо в закрытых или других помещениях с естественной вентиляцией, где колебания температуры и влажность воздуха существенно меньше, чем на открытом воздухе в районах с умеренным и холодным климатом, при температуре не выше +40°C и не ниже -50°C, относительной влажности не более 80% при +25°C.

При длительном хранении изделия необходимо сливать топливо, а так же один раз в 6 месяцев производить проверку состояния законсервированных поверхностей и деталей. При обнаружении дефектов поверхности или нарушения упаковки необходимо произвести переконсервацию.

Срок хранения изделий – не более 3 лет.

Мотокультиватор можно транспортировать любым видом закрытого транспорта в упаковке производителя или без нее с сохранением изделия от механических повреждений, атмосферных осадков, воздействия химических активных веществ и обязательным соблюдением мер предосторожности при перевозке хрупких грузов, что соответствует условиям перевозки 8 по ГОСТ 15150-89.

9. СВЕДЕНИЯ О СООТВЕТСТВИИ И ПРИЕМКЕ.

Мотокультиваторы Aiken моделей: **МТЕ 580/3,7; МТЕ 780/4,8** соответствуют требованиям ТЗ-130205.07, ГОСТ Р 1029-2-1-95, ГОСТ 10280-83, ГОСТ12.2013.0-91(МЭК 745-1-82), ГОСТ Р 50614-93 (МЭК745-2-84), ГОСТ17770-86, ГОСТ Р 51318.14.2-99, ГОСТ12.2.030-2000, ГОСТ Р 51318.14.1-99, нормам EN60335, EN50366, EN55014, EN61029, EN61000, обеспечивающим безопасность жизни, здоровья потребителей охрану окружающей среды и признаны годными к эксплуатации.

10. Реквизиты изготовителя

Изготовитель:
Meritlink limited,
Palladium House, 1-4 Argyll Street London,
W1F LD, Great Britain
E-mail: info@meritlink.co.uk.

