



3
ГОДА
Гарантия*

5
ЛЕТ
Гарантия*

5
ЛЕТ
Гарантия*



ТВИСТ

Унитаз-компакт



RU BY

Унитаз-компакт

- Диагональный выпуск
- Нижний правосторонний подвод воды
- 100% фарфор
- Двойной слив
- Полипропиленовое сиденье

KZ

Унитаз-компакт

- Диагональды шығару
- Төменгі оң жақты су жеткізу
- 100% фарфор
- Қос құйылыс
- Полипропилен отырғыш



RU BY

Руководство
по сборке и эксплуатации

KZ

Құрастыру және
пайдалану нұсқаулығы

2019/12



RU, BY: Подготовка / KZ: Дайындық



RU, BY: Сборка / KZ: Құрастыру



RU, BY: Уход / KZ: Күтім



RU BY

ПРЕДУПРЕЖДЕНИЕ ОТНОСИТЕЛЬНО УСТАНОВКИ:

Учитывая допустимые отклонения размера керамических изделий, можно заметить разницу в $\pm 1\%$ между номинальным и фактическим размерами. Керамика представляет собой очень твердый, но бьющийся материал. Удары значительной силы и тяжелые предметы могут повредить поверхность. Гарантия действительна при условии правильного использования.

СОВЕТЫ ПО УХОДУ:

Рекомендуется использовать не царапающие поверхность губку или тряпку в сочетании с мыльной водой (хозяйственное мыло или прозрачная жидкость для мытья посуды). Если вы хотите воспользоваться чистящим средством, лучше всего для этой цели подойдут распространенные универсальные средства для дома. Не используйте абразивные или агрессивные химические вещества (например, плавиковая кислота, антикоррозионные средства и т.д.).

KZ

ПАЙДАЛАНУ НҰҚАУЛАРЫ:

Керамиканың өлшемдік рұқсат шектеріне байланысты « $\pm 1\%$ » өлшемдік ауытқуы номинал өлшемдер мен нақты өлшемдер арасында болуы мүмкін. Керамика — өте қатты, бірақ сынғыш емес материал. Қатты соққылар мен ауыр нысандар бетіне зақым келтіруі мүмкін. Кепілдік қалыпты пайдалану жағдайларына қолданылады.

КҮТІМ КЕҢЕСІ:

Сабынды суға малынған жұмсақ шүберекті немесе губканы пайдалану ұсынылады (тұрмыстық сабын немесе мөлдір ыдыс жуатын сұйықтық).

Егер тазалау өнімін пайдалану керек болса, қарапайым әмбебап үй өнімін пайдаланыңыз. Абразивті өнімдерді немесе коррозиялы химикаттарды пайдаланбаңыз (мысалы, плавик қышқылы, коррозияға қарсы өнімдер және т.б.).



A



B

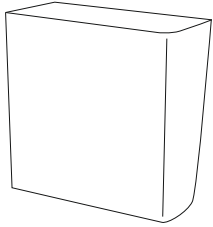

C



D



E

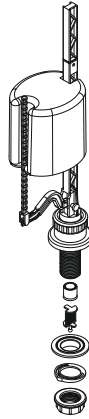

F

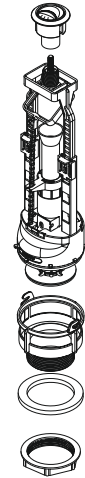

G

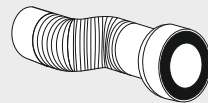
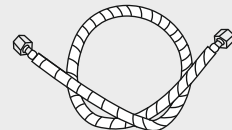
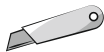
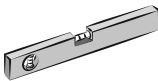
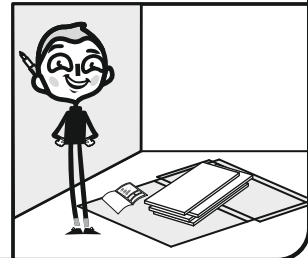



H X2

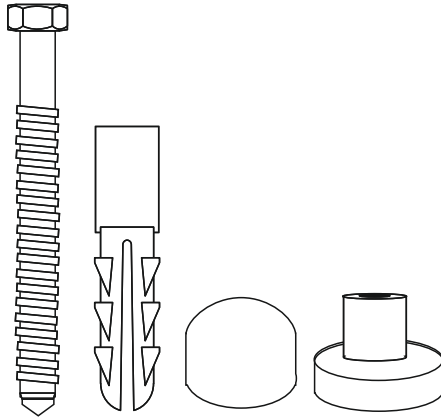

I X2

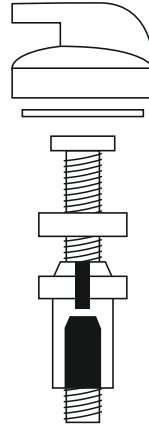

J X2

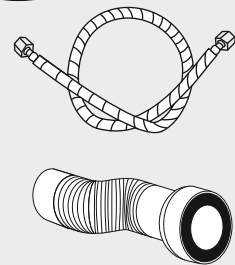
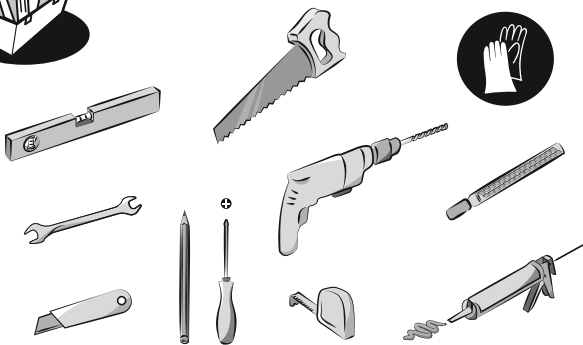
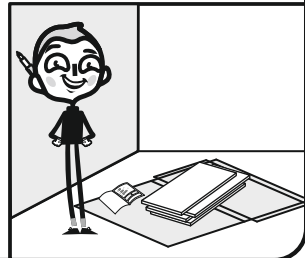



RU, BY: Подготовка / KZ: Дайындық

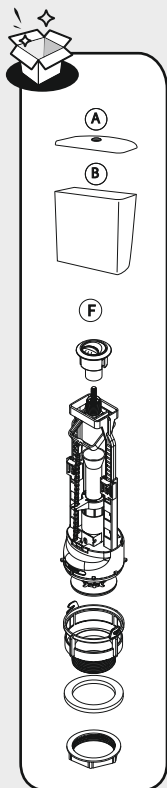

1

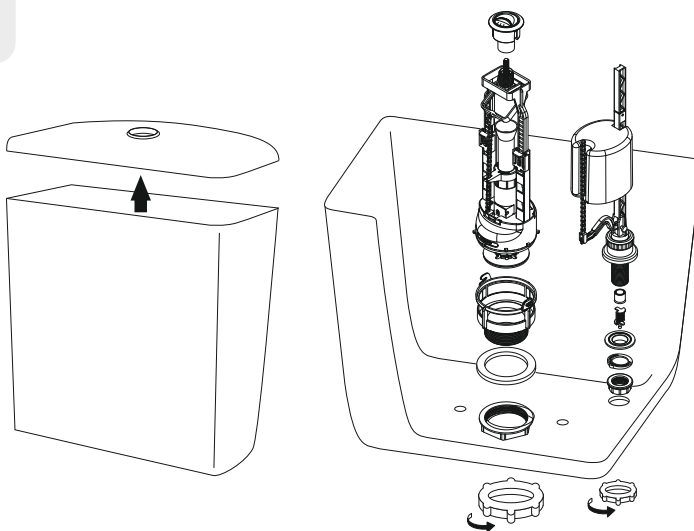

2

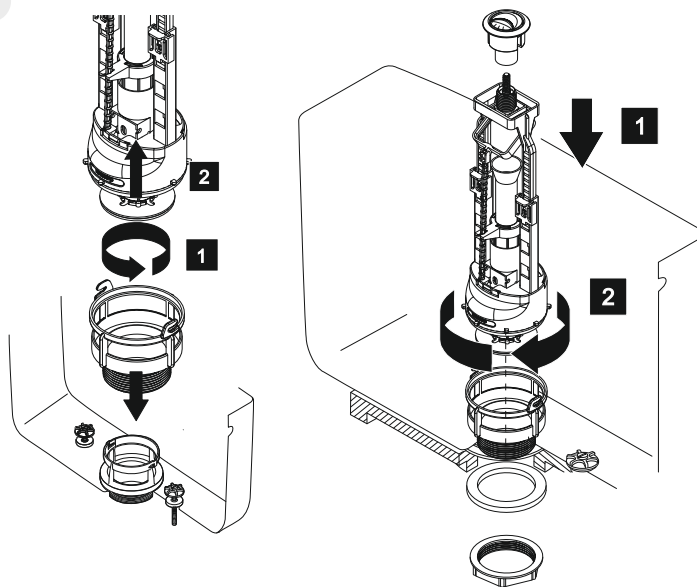



RU, BY: Сборка / KZ: Құрастыру

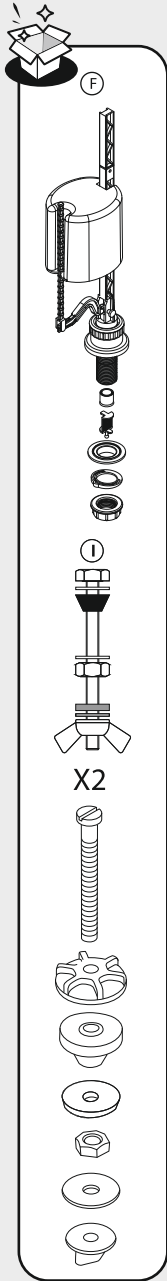

3

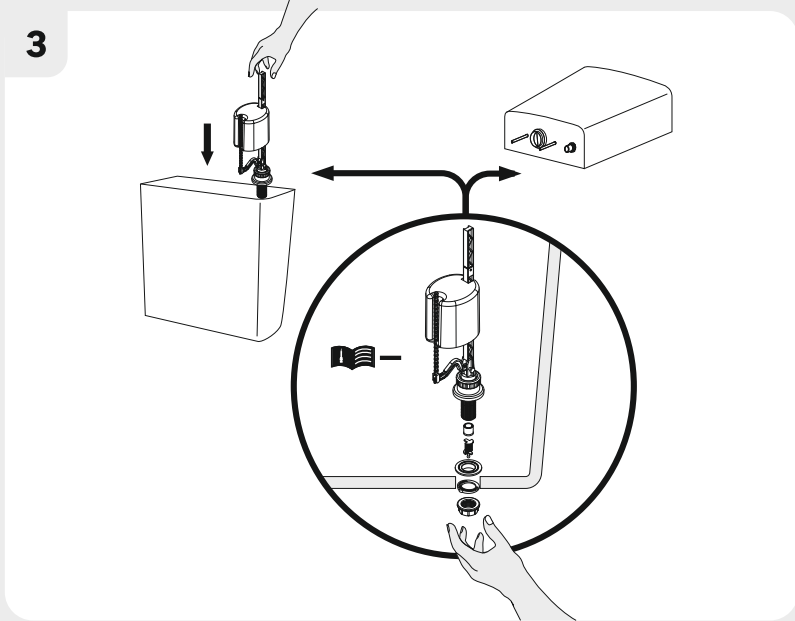

4

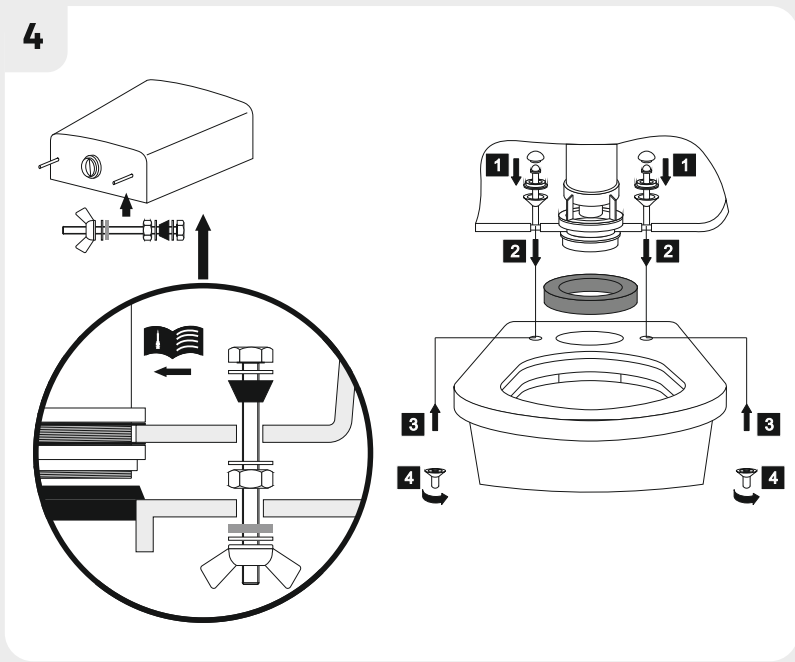

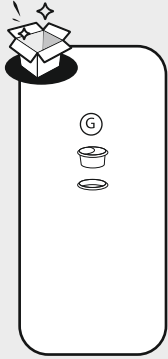

5

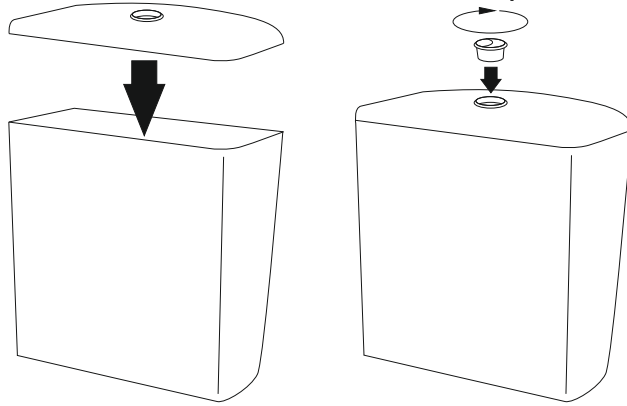

6

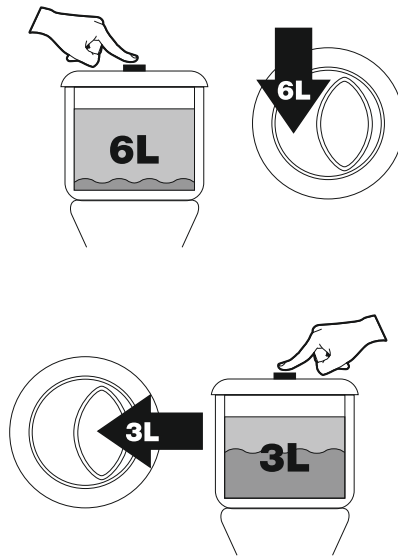

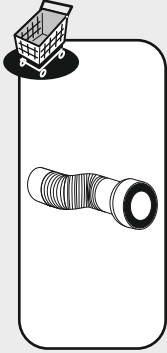

7

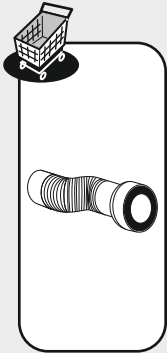
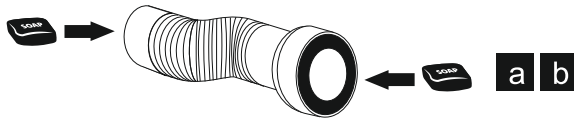
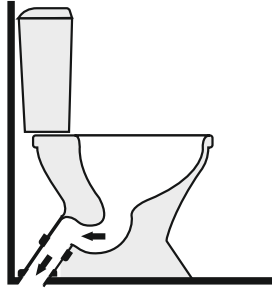

8



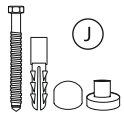
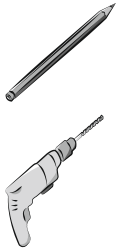

9

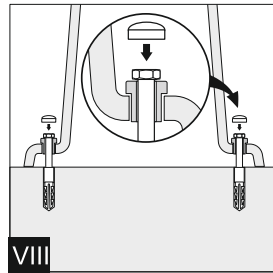
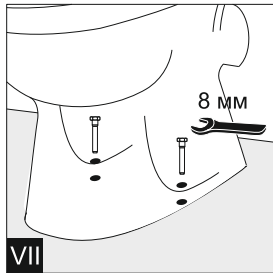
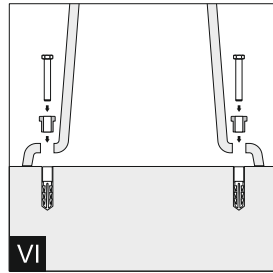
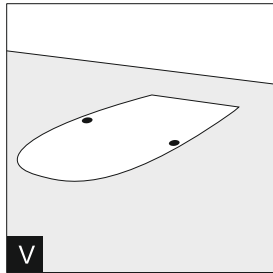
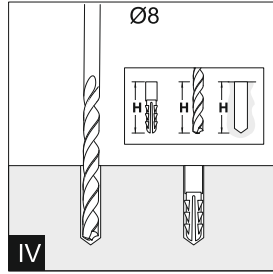
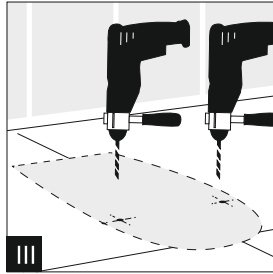
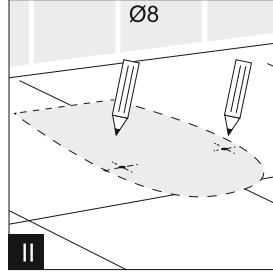
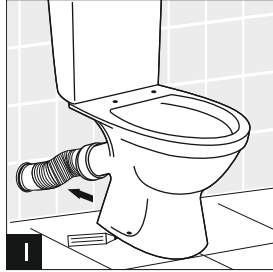

9

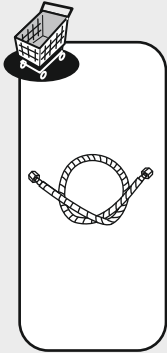

10

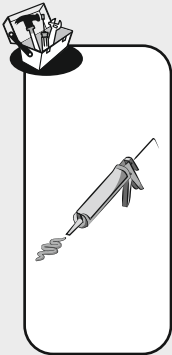
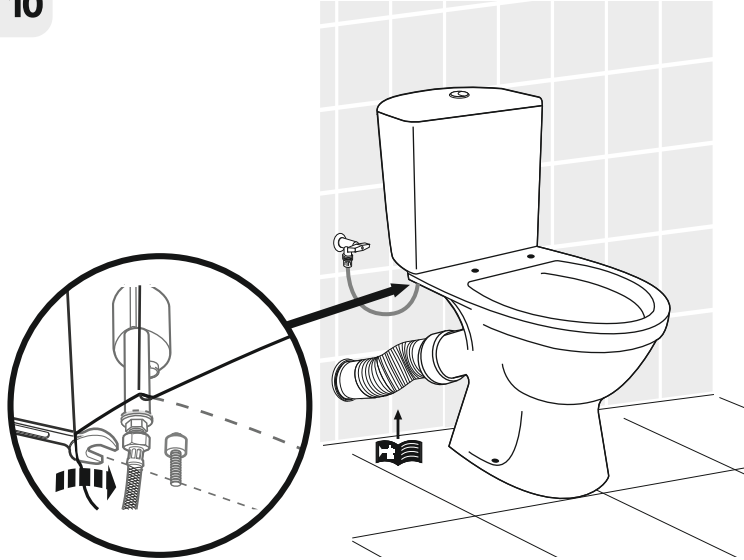

11



24 ч

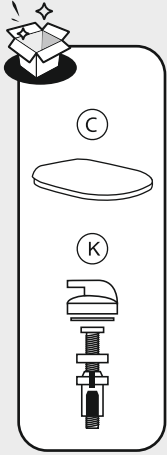

12

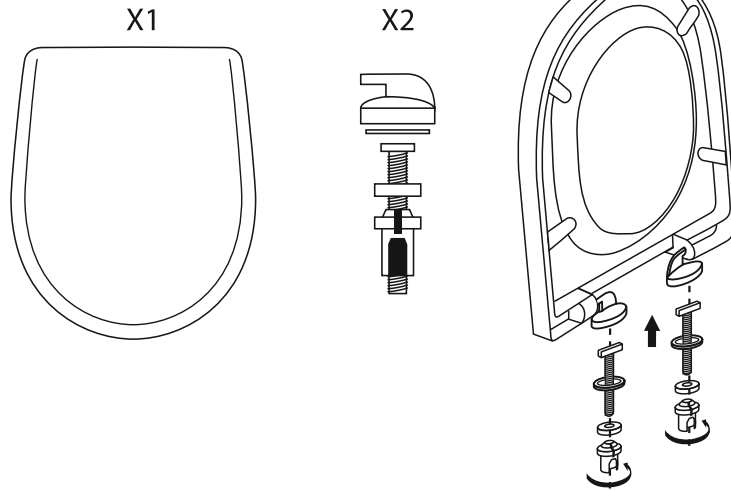

13





RU, BY: Уход / KZ: Күтім

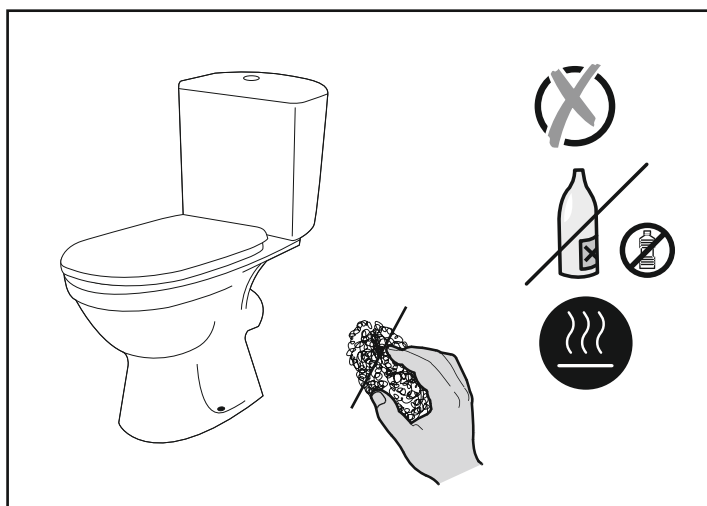

RU BY Гарантийный талон

Изделие _____

Фирма-продавец _____

Адрес фирмы-продавца _____

Дата продажи _____ Печать фирмы-продавца _____

Подпись продавца _____

1. Гарантия не распространяется на дефекты, вызванные механическим повреждением, попаданием посторонних частиц в механизмы арматуры (засора), ошибками в технологии монтажа или подключения, несанционированными изменениями конструкции и настроек механизмов, повреждением в результате воздействия абразивных материалов или едких веществ.
2. Внешний вид изделия покупатель должен проверить в момент покупки.
3. При установке, сборке и профилактике изделия пользуйтесь «Инструкцией по эксплуатации».
4. В случае неисправности, покупателю рекомендуется обратиться в сертифицированный сервисный центр (с адресами сервисных центров вы можете ознакомиться на сайте: www.sanita.ru) или по месту приобретения.

Сроки гарантийного обслуживания:

- | | |
|-----------------------------|--------|
| · Керамические изделия | 5 лет |
| · Сливной/наливной механизм | 5 лет |
| · Сиденье с крышкой | 3 года |
| · Резиновые детали | 1 год |
| · Срок службы унитаза | 20 лет |

KZ Кепілдік картасы

Бұйым _____

Сатушы-фирма _____

Сатушы-фирманың мекенжайы _____

Сату күні _____ Сатушы-фирманың мөрі _____

Сатушының қолы _____

1. Кепілдеме механикалық зақымданудан, клапан механизмдеріне кіретін бөгде бөлшектерден (бітеліп қалудан), орнату немесе қосылу технологиясындағы қателерден, механизмдердің конструкциясы мен параметрлеріндегі рұқсатсыз өзгерістерден, абразивті материалдардан немесе каустикалық заттардан болатын зақымдардан туындаған ақауларды қамтымайды.
2. Сатып алушы бұйымның сыртқы түрін сатып алу кезінде тексеруі керек.
3. Бұйымды орнату, жинау және алдын ала сақтандыру кезінде «Пайдалану жөніндегі нұсқаулықты» пайдаланыңыз.
4. Бұйым ақаулығы жағдайында сатып алушыға ең алдымен тауарды сатып алған орынға хабарласу ұсынылады.

Кепілдікті қызмет көрсету мерзімдері:

- | | |
|----------------------------|--------|
| · Керамикалық өнімдер | 5 жыл |
| · Ағызу / құю механизмі | 5 жыл |
| · Қақпағы бар отырғыш | 3 жыл |
| · Резеңке бөлшектер | 1 жыл |
| · Унитаздың қызмет мерзімі | 20 жыл |

3
ГОДА
Гарантия*



5
ЛЕТ
Гарантия*



5
ЛЕТ
Гарантия*



RU BY Сделано в России

Изготовитель: ЗАО «УграКерам», 249201, Россия, Калужская область, п. Воротынский, ул. Промышленная, д. 3

Комплектность см. на упаковке / Жинақтылығын қаптамадан қараңыз

Товар не подлежит обязательной сертификации и декларированию соответствия / Тауар сәйкестігін міндетті растауға жатпайды

Дата изготовления и номер партии см. на упаковке / Дайындалған күні мен партия нөмірін қаптамасынан қараңыз

Организация, уполномоченная на принятие претензий по качеству товара на территории России: ООО «КЕРАМИКА», 428020, Россия, Чувашская Республика, г. Чебоксары, Базовый проезд, д.21А.

Организация, принимающая претензии по качеству товара на территории Республики Казахстан: ТОО «Леруа Мерлен Казахстан», 050000, Республика Казахстан, г. Алматы, ул. Кунаева, д. 77, БЦ «ParkView», 6 этаж, оф. №07

Поставщик / импортер / организация, принимающая претензии по качеству товара на территории Республики Беларусь: ООО «Леруа Мерлен Бел», 220020, Республика Беларусь, г. Минск, пр-т Победителей, д. 100, оф. 503

KZ Ресейде жасалған

Өндіруші: «УграКерам» ЖАҚ, 249201, Ресей, Калуга облысы, Воротынский а., Промышленная к-сі, 3-үй.

Уәкілетті орган аумақтағы тауарлардың сапасына қойылатын талаптар Ресей: «Керамика» ЖШС, 428020, Ресей, Чуваш Республикасы, Чебоксары қ., Базалық жол, 21а-үй.

Қазақстан Республикасының аумағында тауар сапасы бойынша наразылықтарды қабылдайтын ұйым: «Леруа Мерлен Қазақстан» ЖШС, 050000, Қазақстан Республикасы, Алматы қ. Қонаев көшесі, 77 үй, «ParkView» Б0, 6к., 07 оф.

Импорртаушы / Беларусь Республикасының аумағында тауар сапасы бойынша шағым қабылдауға құзыретті ұйым: «Леруа Мерлен Бел» ЖШҚ, 220020, Беларусь Республикасы, Минск қ., Победители даңғылы, 100-үй, 503-кеңсе