

CR 340 - TN 3400 - BTR 340 - NTR 340 - R 30 - RC 350

I MANUALE USO E MANUTENZIONE
GB OPERATOR'S INSTRUCTION BOOK
F MANUEL D'UTILISATION ET D'ENTRETIEN
D BETRIEBS- UND WARTUNGSANLEITUNG
E MANUAL DE USO Y MANTENIMIENTO
NL GEBRUIKS- EN ONDERHOUDSHANDLEIDING
P MANUAL DE INSTRUÇÕES

H HASZNÁLATI ÉS KARBANTARTÁSI UTASÍTÁSOK
SK NÁVOD NA POUŽITIE A ÚDRŽBU
CZ NÁVOD K POUŽITÍ
RUS UA ИНСТРУКЦИЯ ПО ЭКСПЛУАТАЦИИ
PL INSTRUKCJA OBSŁUGI I KONSERWACJI
FIN KÄYTTÖ- JA HUOLTO-OPAS
BIH SRB HR MNE UPUTSTVA ZA KORIŠTENJE I ODRŽAVANJE

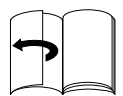

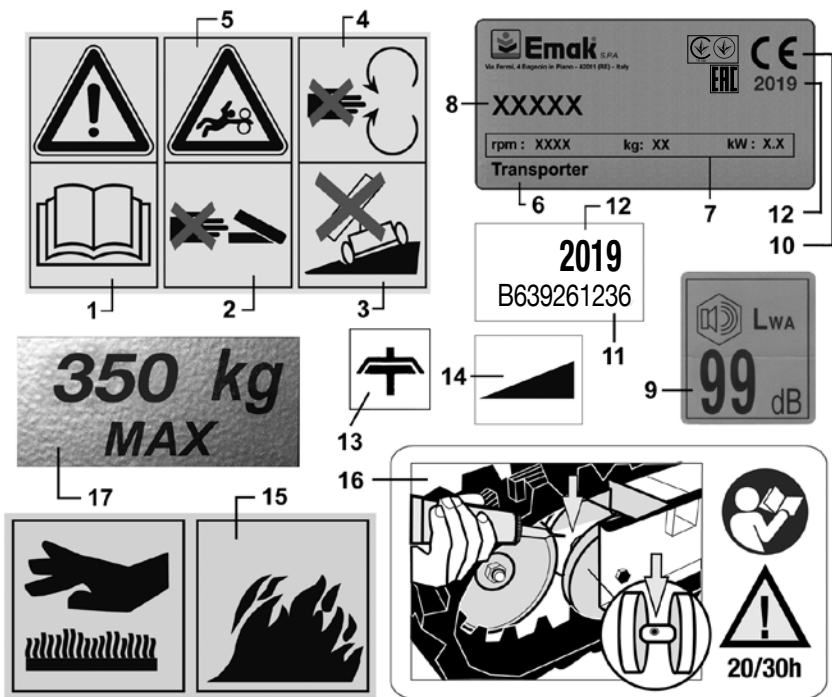
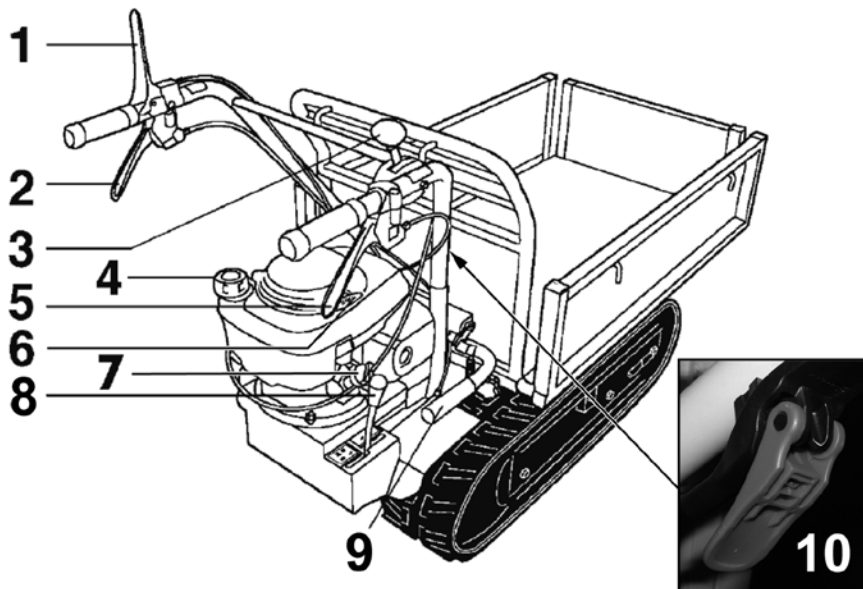

1**2**

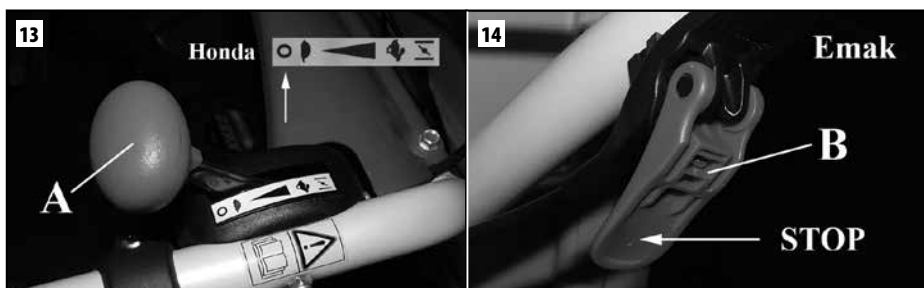
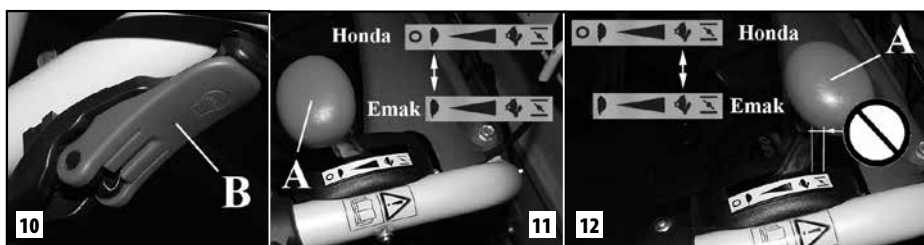
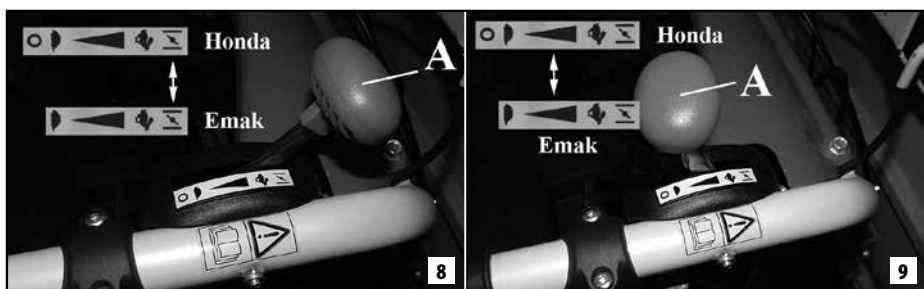
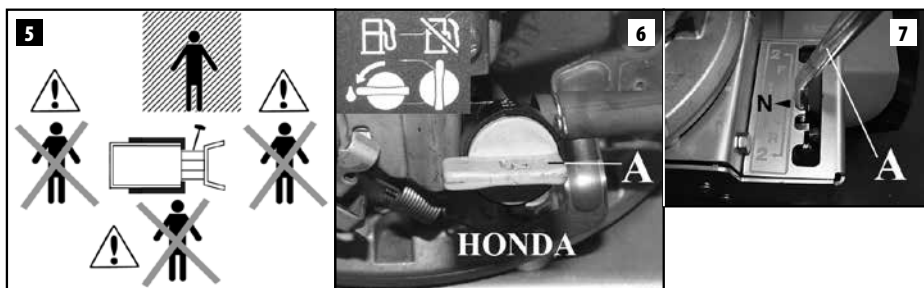
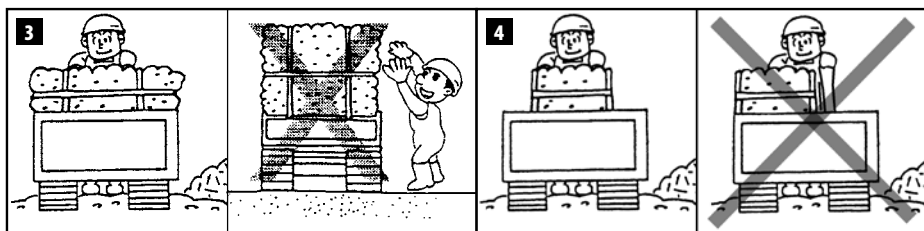

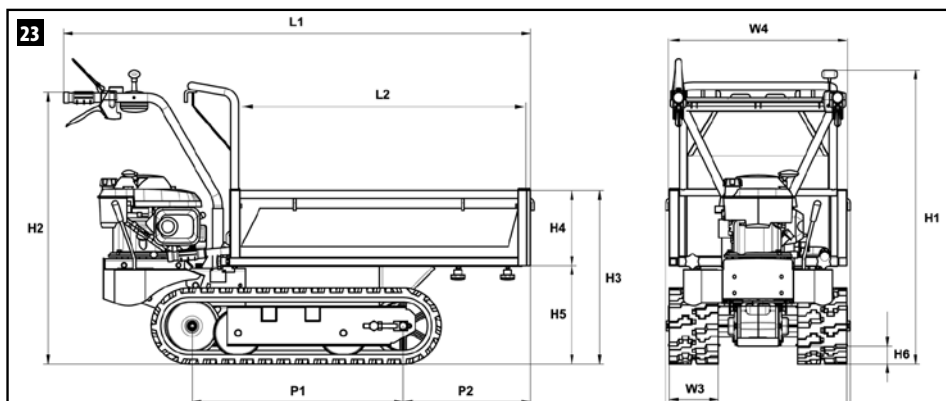
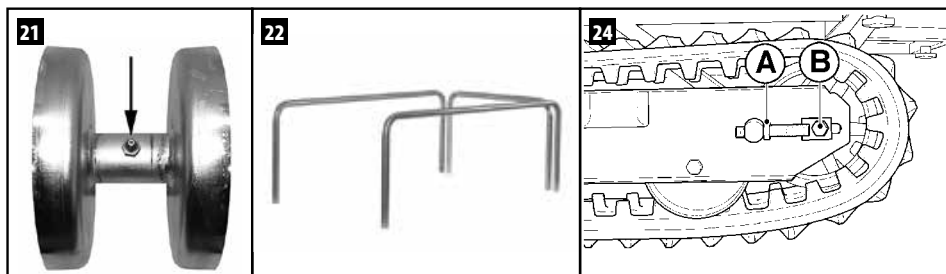
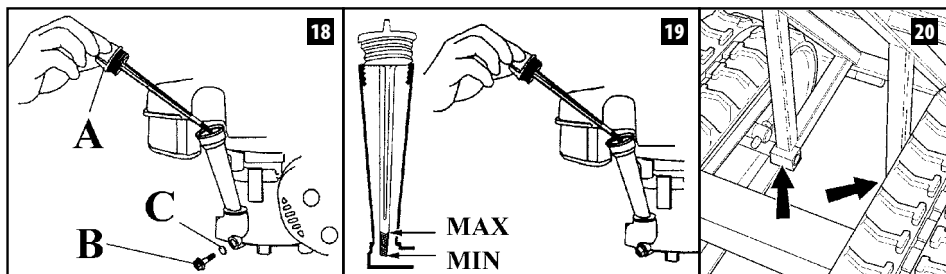
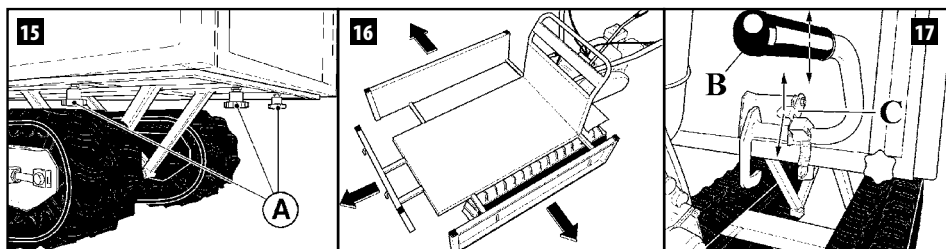

L1 = 1530-1665
 L2 = 925-1060
 H1 = 965
 H2 = 885
 H3 = 570
 H4 = 240
 H5 = 330

H6 = 65
 W1 = 590
 W2 = 603-983
 W3 = 170
 W4 = 520-900
 P1 = 690
 P2 = 415-550

Italiano	5
English	21
Français	37
Deutsch	53
Español	69
Nederlands	85
Português	101
Magyar	117
Slovensky	133
Česky	149
Русский	165
Polski	181
Suomi	197
Hrvatski	213

ISTRUZIONI ORIGINALI

Alla gentile clientela

Grazie per aver scelto un prodotto Emak. La nostra rete di rivenditori e officine autorizzate sono a Sua completa disposizione per qualsiasi necessità.

INTRODUZIONE

Per un corretto impiego della macchina e per evitare incidenti, non iniziare il lavoro senza aver letto questo manuale con la massima attenzione. Su questo manuale sono indicate le spiegazioni di funzionamento dei vari componenti e le istruzioni per i necessari controlli e per la manutenzione.

N.B. Le descrizioni e le illustrazioni contenute nel presente manuale si intendono non rigorosamente impegnative. La Ditta si riserva il diritto di apportare eventuali modifiche senza impegnarsi ad aggiornare di volta in volta questo manuale.

INDICE

1. NORME DI SICUREZZA (contiene le norme per utilizzare la macchina in sicurezza) _____	6
2. SPIEGAZIONE SIMBOLI E AVVERTENZE DI SICUREZZA (spiega come identificare la macchina e il significato dei simboli) _____	7
3. COMPONENTI PRINCIPALI (spiega l'ubicazione degli elementi principali che compongono la macchina) _____	7
4. ASSEMBLAGGIO (spiega come rimuovere l'imballo e completare il montaggio degli elementi staccati) _____	7
5. COMANDI E STRUMENTI DI CONTROLLO (fornisce l'ubicazione e la funzione di tutti i comandi) _____	8
6. NORME DI UTILIZZO (contiene tutte le indicazioni per lavorare bene e in sicurezza) _____	8
- 6.1 Operazioni Preliminari Prima Di Iniziare Il Lavoro _____	11
- 6.2 Utilizzo Della Macchina _____	12
- 6.3 Effettuare Un Carico _____	14

Oltre alle istruzioni per l'uso e la manutenzione, questo manuale contiene informazioni che richiedono un'attenzione particolare. Tali informazioni sono contrassegnate dai simboli descritti di seguito:

ATTENZIONE: quando sussiste il rischio di incidenti o lesioni personali, anche mortali, o gravi danni alle cose.

CAUTELA: quando sussiste il rischio di danni all'unità o a singoli componenti della stessa.

ATTENZIONE

RISCHIO DI DANNO Uditivo

NELLE NORMALI CONDIZIONI DI UTILIZZO, QUESTA MACCHINA PUÒ COMPORTARE PER L'OPERATORE ADDETTO, UN LIVELLO DI ESPOSIZIONE PERSONALE E GIORNALIERO A RUMORE PARI O SUPERIORE A

85 dB (A)

- 6.4 Rimessaggio e Trasporto _____	14
7. MANUTENZIONE (contiene tutte le informazioni per mantenere efficiente la macchina) _____	15
- 7.1 Raccomandazioni Per La Sicurezza _____	15
- 7.2 Manutenzione Ordinaria _____	16
8. TUTELA AMBIENTALE (Fornisce alcuni consigli per l'utilizzo della macchina nel rispetto dell'ambiente) _____	17
9. ACCESSORI OPZIONALI A RICHIESTA (Vengono illustrati gli accessori disponibili per particolari esigenze operative) _____	17
10. DATI TECNICI (Riassume le principali caratteristiche della macchina) _____	18
11. DICHIARAZIONE DI CONFORMITÀ _____	18
12. CERTIFICATO DI GARANZIA (Riassume le condizioni di garanzia) _____	19
13. GUIDA ALLA RISOLUZIONE DEI PROBLEMI (Vi aiuta a risolvere velocemente qualche eventuale problema di utilizzo) _____	20

1. NORME DI SICUREZZA

ATTENZIONE

- La macchina, se ben usata, è uno strumento di lavoro rapido, comodo ed efficace; se usata in modo non corretto o senza le dovute precauzioni potrebbe diventare un attrezzo pericoloso. Perché il vostro lavoro sia sempre piacevole e sicuro, rispettare scrupolosamente le norme di sicurezza riportate qui di seguito e nel corso del manuale.

- L'esposizione alle vibrazioni provocate dall'uso prolungato di strumenti azionati da motori a combustione interna può causare lesioni ai vasi sanguinei o ai nervi delle dita, delle mani e dei polsi nelle persone soggette a disturbi circolatori o gonfiori anomali. L'uso prolungato in condizioni di bassa temperatura è stato associato alla lesione dei vasi sanguigni negli individui altrimenti sani. Se si manifestano sintomi quali insensibilità, dolore, perdita di forza, variazioni nel colore o nella consistenza della cute o perdita del tatto nelle dita, nelle mani o nei polsi, interrompere l'uso di questo strumento e richiedere il parere di un medico.

- Il sistema di accensione della vostra unità, produce un campo elettromagnetico di intensità molto bassa. Questo campo può interferire con alcuni pacemaker. Per ridurre il rischio di lesioni gravi o mortali, le persone con pacemaker dovrebbero consultare il proprio medico e il costruttore del pacemaker prima di utilizzare questa macchina.

 **ATTENZIONE:** Regolamenti nazionali possono limitare l'uso della macchina.

- 1) Leggere attentamente questo manuale in modo da comprendere completamente e rispettare tutte le norme di sicurezza, le precauzioni e le istruzioni prima di procedere all'uso dell'unità.
- 2) Tenere sempre il manuale a portata di mano. In caso di smarrimento del manuale richiederne una copia.
- 3) L'uso della macchina è riservato a operatori adulti in grado di comprendere e rispettare le norme di sicurezza, le precauzioni e le istruzioni contenute in questo manuale. L'uso della macchina da parte di minorenni non deve essere mai consentito.
- 4) Non maneggiare né utilizzare la macchina in condizioni di affaticamento fisico, malattia o agitazione o sotto l'effetto di

alcool, droghe o farmaci. È necessario essere in buone condizioni fisiche e rimanere vigili. L'uso della macchina è faticoso; se si è soggetti a disturbi che possono essere aggravati da lavori faticosi, richiedere il parere di un medico prima di procedere all'uso della stessa. Prestare maggiore attenzione prima delle pause e verso la fine del proprio turno di lavoro.

- 5) Tenere bambini, astanti e animali a una distanza di almeno 15 metri dall'area di lavoro. Non consentire ad altre persone o animali di avvicinarsi alla macchina quando questa viene avviato o utilizzata.
- 6) Quando si lavora con la macchina, usare sempre un abbigliamento protettivo di sicurezza omologato. Non indossare abiti, sciarpe, cravatte o monili che potrebbero impigliarsi nella sterpaglia. Raccogliere i capelli lunghi e proteggerli (ad esempio, con un foulard, un berretto, un casco, ecc.). **Non utilizzare mai la macchina a piedi nudi; indossare calzature di sicurezza munite di soles antidirucchiolo. Adottare misure di protezione contro il rumore: ad esempio, cuffie o tappi per le orecchie.**
- 7) Consentire l'uso della macchina soltanto a persone che hanno letto questo manuale di uso e manutenzione o che hanno ricevuto istruzioni adeguate per un uso sicuro e appropriato della stessa. Consegnate sempre il Manuale con le istruzioni d'uso, da leggere prima di iniziare il lavoro.
- 8) Controllare prima dell'uso la macchina per assicurarsi che ogni dispositivo, di sicurezza e non, sia funzionante.
- 9) Non utilizzare mai la macchina danneggiata, modificata o riparata/assemblata in maniera inadeguata. Non rimuovere, danneggiare o rendere inefficace alcun dispositivo di sicurezza. Sostituire sempre immediatamente i dispositivi di sicurezza se risultano danneggiati, rotti o altrimenti inadeguati.
- 10) Pianificare preventivamente il lavoro. Non iniziare ad operare se l'area di lavoro non è sgombra da persone e oggetti.
- 11) Tutti gli interventi sulla macchina, diversi da quelli indicati nel presente manuale, devono essere effettuati da personale competente.
- 12) **Il transporter è destinato esclusivamente al trasporto di materiali entro i limiti di carico e di pendenza specificati nel presente manuale. Ogni altro impiego, diverso da quello indicato**

in queste istruzioni, può recare danno alla macchina e costituire serio pericolo per le persone e le cose.

- 13) Non è ammesso collegare all'unità strumenti o accessori non specificati dal costruttore.
- 14) Imparare a conoscere la capacità, le caratteristiche e i limiti della macchina, così come il massimo peso caricabile, la velocità e il raggio di rotazione.
- 15) Mantenere tutte le etichette con i segnali di pericolo e di sicurezza in perfette condizioni. In caso di danneggiamenti o deterioramenti occorre sostituirle tempestivamente.
- 16) Non utilizzare la macchina per usi diversi da quelli indicati dal manuale (vedi **Usi proibiti** pag. 8).
- 17) È responsabilità dell'operatore valutare i rischi potenziali del luogo di lavoro e prendere tutte le precauzioni necessarie per garantire la propria sicurezza, in particolare sui pendii, sui terreni accidentati, scivolosi o mobili.
- 18) **ATTENZIONE:** Sui pendii agire sempre con cautela. Non utilizzare la macchina su terreni con pendenza superiore a 10° (17%).
- 19) Ricordare che il proprietario o l'operatore è responsabile degli incidenti o dei rischi subiti da terzi o da beni di loro proprietà.
- 20) In caso di uso su terreni sconcesi, l'operatore deve assicurarsi che non ci sia nessuno entro un raggio di 20 metri intorno alla macchina. L'operatore deve assolutamente rimanere ai comandi.
- 21) La macchina può essere equipaggiata con diversi accessori. È responsabilità del proprietario accertarsi che questi attrezzi o accessori siano omologati conformemente alla normativa di sicurezza europea in vigore. L'uso di accessori non omologati può nuocere alla vostra sicurezza.
- 22) Non distrarsi e mantenere la necessaria concentrazione durante il lavoro.

⚠ ATTENZIONE

- **Non utilizzare mai un'unità con funzioni di sicurezza difettose. Le funzioni di sicurezza dell'unità devono essere sottoposte a verifica e manutenzione in base alle istruzioni fornite in questa sezione. Se l'unità non supera queste verifiche, rivolgersi a un Centro Assistenza Autorizzato per farla riparare.**
- **Ogni uso della macchina non previsto espressamente nel manuale deve essere considerato come uso improprio e come tale fonte di rischi per persone e cose.**

2. SPIEGAZIONE SIMBOLI E AVVERTENZE DI SICUREZZA (Fig.1)

- 1) Leggere il manuale uso e manutenzione prima di utilizzare questa macchina.
- 2) **Attenzione! Pericolo di schiacciamento** - Fare particolare attenzione quando si movimentano il cassone per il ribaltamento del carico.
- 3) **Attenzione! Rischio di ribaltamento della macchina** - Non usare questa macchina su pendii superiori a 10°.
- 4) **Attenzione! Pericolo lesioni da trascinamento delle cinghie** - Non azionare la macchina senza le protezioni montate. Stare lontano dalle cinghie.
- 5) **Attenzione! Pericolo mutilazioni** - Rischio di trascinamento causato da organi in movimento (alberi cardanici, ecc.).

Le etichette d'identificazione contengono i dati essenziali della macchina:

- 6) Tipo di macchina: **TRANSPORTER**
- 7) Dati Tecnici
- 8) Marchio e modello macchina
- 9) Livello potenza acustica garantita
- 10) Marchio CE di conformità
- 11) Numero di serie
- 12) Anno di fabbricazione
- 13) Comando frizione
- 14) Comando acceleratore
- 15) **ATTENZIONE!** Le superfici possono essere calde
- 16) Ingrassare rulli cingoli
- 17) Portata massima

3. COMPONENTI PRINCIPALI (Fig.2)

- 1) Leva frizione
- 2) Leva sbloccaggio cingolo sinistro
- 3) Leva acceleratore / comando starter / (solo per motore Honda) spegnimento
- 4) Tappo serbatoio carburante
- 5) Leva sbloccaggio cingolo destro
- 6) Impugnatura di avviamento
- 7) Tappo serbatoio olio motore
- 8) Leva del cambio
- 9) Leva di blocco del cassone
- 10) Leva spegnimento (solo per motore Emak)

4. ASSEMBLAGGIO

- **⚠ ATTENZIONE:** La rimozione dell'imballo e il completamento del montaggio devono essere effettuati su una superficie piana e solida, con spazio sufficiente alla

movimentazione della macchina e degli imballi, avvalendosi sempre degli attrezzi appropriati.

Prima di avviare il motore, effettuare il controllo del livello dell'olio e il rifornimento della benzina, seguendo le prescrizioni riportate sul manuale del motore.

5. COMANDI E STRUMENTI DI CONTROLLO (Fig.2)

⚠ ATTENZIONE: Imparate a conoscere le posizioni e le funzioni di tutti i comandi e di tutti gli strumenti di controllo. Conoscere il significato di tutti i simboli e degli indicatori sui comandi, prima di utilizzare la macchina.

Mantenere le impugnature e le leve pulite, asciutte e prive di tracce di olio, carburante, sporco generico o ghiaccio.

Leva frizione (1) - Utilizzare questa leva per innestare o disinnestare la frizione. I cingoli ruotano se la leva è abbassata, quando il motore è acceso. Quando la leva viene rilasciata, la frizione si disinnesta e si inserisce automaticamente il freno di parcheggio.

Leva sbloccaggio cingolo sinistro (2) - Tirare la leva per ruotare la macchina verso sinistra.

Leva acceleratore / starter (3) - Regola il numero dei giri del motore. Le posizioni sono indicate da una targhetta che riporta i seguenti simboli:

 Posizione STARTER per l'avviamento a freddo,

 Posizione LENTO corrispondente al regime minimo,

 Posizione VELOCE corrispondente al regime massimo.

⚠ ATTENZIONE: Nel motore Honda, questa leva, ha anche la funzione di spegnimento 0 (OFF).

Leva sbloccaggio cingolo destro (5) - Tirare la leva per ruotare la macchina verso destra.

Impugnatura di avviamento (6) - Deve essere utilizzata per l'avviamento del motore.

Leva del cambio (8) - Ha cinque posizioni:
N = Posizione di disinnesto

F1 = Innesto marcia prima velocità in avanti
F2 = Innesto marcia seconda velocità in avanti
R1 = Innesto marcia prima velocità in retromarcia
R2 = Innesto marcia seconda velocità in retromarcia

⚠ ATTENZIONE: Il cambio marcia deve essere effettuato a macchina ferma (leva frizione "1" rilasciata).

Leva di blocco del cassone (9) - Con questa leva sbloccare il cassone per poterlo alzare nella posizione di ribaltamento.

⚠ ATTENZIONE: Bloccare il cassone abbassato, prima di movimentare la macchina.

Leva spegnimento (solo per motore Emak) (10) - Abbassare la leva per spegnere il motore.

⚠ CAUTELA: Per avviare il motore è necessario prima alzare la leva.

6. NORME DI UTILIZZO

Usi proibiti

⚠ ATTENZIONE: Utilizzare la macchina unicamente per il trasporto di oggetti o carichi entro i limiti di peso e di volume indicati, con le limitazioni specificate nel presente manuale. Qualsiasi altro impiego è considerato come uso proibito e comporta il decadimento della garanzia e il declino di ogni responsabilità del Costruttore, riversando sull'utilizzatore gli oneri derivanti da danni o lesioni proprie o a terzi.

Sono considerati anche **usi proibiti:**

- Guidare la macchina dall'interno del cassone.
- Permettere ad operatori di lavorare in piedi sul piano di appoggio del cassone e utilizzare lo stesso come sostegno per scale o altre attrezzature di lavoro.
- Trasportare persone o animali.
- L'utilizzo della macchina per abbattere muri, pali, recinzioni, ecc.
- L'utilizzo della macchina per schiacciare e/o compattare foglie, rifiuti, contenitori, materiale sfuso, ecc. Il cedimento improvviso del materiale schiacciato può sbilanciare la macchina.
- L'utilizzo di contrappesi (il costruttore non ne prevede) o di persone, al fine di compensare un carico eccessivo o sbilanciato.
- Il trasporto di combustibili, senza l'ausilio di

- contenitori di sicurezza apposti e certificati.
- Il trasporto di materiali chimici corrosivi, tossici o comunque pericolosi, di liquami e di materiale acceso.
- **Il lavoro con la macchina priva dei sistemi di sicurezza.**
- Collegare alla macchina attrezzature non previste dal costruttore.
- **L'utilizzo della macchina con una sola mano.** L'uso con una sola mano può provocare lesioni gravi all'operatore, agli assistenti, agli astanti o a una combinazione di tali persone. **La macchina è progettata per essere utilizzata con entrambe le mani.**

Precauzioni per l'utilizzo della macchina

⚠ ATTENZIONE

- **Non manomettere o rimuovere i dispositivi di sicurezza di cui la macchina è dotata. RICORDARE CHE L'UTILIZZATORE È SEMPRE RESPONSABILE DEI DANNI ARRECATI A TERZI.**
- **In presenza di situazioni in cui non si sa con certezza come procedere, consultare un esperto. Rivolgersi al Rivenditore o a un Centro Assistenza Autorizzato. Evitare di eseguire operazioni che non si ritengono alla propria portata.**
- **Non utilizzare l'unità se non si ha la possibilità di richiedere soccorso in caso di incidente.**
- **La macchina non può assolutamente circolare su strade pubbliche, nemmeno per attraversamento.**
- **Non utilizzare mai la macchina per trainare o spingere altri oggetti. La stabilità della macchina viene alterata.**
- **Durante le operazioni di scarico con cassone ribaltabile, il baricentro cambia in continuazione e di conseguenza la stabilità della macchina. Porre particolare attenzione ai casi in cui il carico si incolla al cassone, per esempio con argilla umida, materiale ghiacciato o asfalto.**
- **Evitare che il carico sporga dal cassone; il materiale sporgente può urtare altri oggetti e venire sbalzato dal cassone stesso.**
- **Il contatto con fili o cavi elettrici può causare lesioni gravi o mortali dovute alla corrente elettrica. Questa unità non è isolata.**

⚠ ATTENZIONE - La stabilità laterale della macchina DIMINUISCE:

- **Tanto più il carico è elevato.**
- **Tanto più il carico è alto rispetto al pianale (Fig.3).**
- **Tanto più il carico è spostato rispetto alla mezzeria della macchina (Fig.4).**

⚠ ATTENZIONE - All'aumentare del carico aumenta la tendenza della macchina a ribaltarsi verso l'avanti:

- **Percorrendo una discesa con carico elevato, non utilizzare la velocità massima.**
- **Non frenare bruscamente.**

- Utilizzare la macchina soltanto alla luce diurna oppure se l'illuminazione artificiale è sufficiente.
- Esercitare un'estrema cautela nei cambi di direzione ed in particolare sui pendii.
- Ridurre la velocità del motore prima del suo spegnimento.
- Verificare l'eventuale presenza di ostacoli nell'area di lavoro (radici, pietre, rami, fossi ecc.).
- Prestare particolare attenzione se si indossano cuffie protettive poiché queste possono limitare la capacità di udire rumori che segnalano pericoli (telefonate, sirene, allarmi ecc).
- Moderare la velocità prima di curvare.
- Attenzione ad evitare che il carico possa cadere all'indietro urtando i comandi.
- Assicurare la stabilità del carico per evitare che possa scivolare (avanti/indietro o destra/sinistra) durante il trasporto, alterando la stabilità della macchina.
- Ricordare sempre che la stabilità della macchina è diversa a seconda della presenza o assenza del carico.
- Non permettere mai che una persona sosti o cammini davanti alla macchina durante gli spostamenti.
- Valutare sempre prima di spostare la macchina il percorso da compiere. Se più percorsi sono possibili, scegliere quello che presenta il minore numero di pendenze, ostacoli, cambi di direzione e buche.
- Tanto maggiore è la pendenza o l'irregolarità del terreno tanto minore deve essere la velocità della macchina.
- Non applicare cingoli diversi da quelli previsti dal costruttore.
- La macchina può essere utilizzata solo da operatori adeguatamente addestrati e competenti.
- In caso di materiale polveroso, limitare la dispersione di polvere bagnando il materiale o coprendolo con teli.
- Imparate a fermare la macchina in situazioni

di emergenza.

- Non superate la capacità massima di carico della macchina specificata a pag.18.
- Il carico non deve sporgere dal cassone per evitare che cada.
- Il carico non deve mai ostruire la visuale dell'operatore.
- Il carico deve essere distribuito sulla maggiore superficie di base possibile.
- Quando è possibile, impedire movimenti del carico, legandolo con una corda. **Ricordarsi di legare il carico prima di ribaltare il cassone.**
- Le operazioni di carico e scarico devono sempre avvenire su superficie piana e stabile.
- Non spostare la macchina con il cassone alzato, perché potrebbe ostruire la vista dell'operatore.
- Non utilizzate la funzione di ribaltamento del cassone per scaricare la merce in una discesa.
- Assicurarsi di avere sempre un adeguato spazio di manovra, specialmente in presenza di muri, pareti, siepi, filari, manufatti, serre, ecc. Non tentare manovre in retromarcia se non si è sicuri di avere lo spazio adeguato.
- Non modificare la taratura del regolatore di velocità di rotazione del motore.
- Non mettete le mani o i piedi vicino o sotto le parti in rotazione o in movimento.
- Fare particolare attenzione su superfici scivolose a causa di acqua, neve, ghiaccio, sabbia, ghiaia, detriti e sostanze oleose.
- Fare particolare attenzione ai terreni cedevoli come superfici costituite da sabbia o ghiaia, terreni paludosi o con pozzanghere, terreni arati, terreni con presenza di vuoti come fossi, pozzi, scarpate, argini e sbancamenti.

Prima dell'utilizzo, ispezionare la macchina:

- Controllare la tensione dei cingoli e assicuratevi che questi non siano danneggiati o usurati.
- Controllare che i bulloni dei tenditori cingoli siano ben fissati.
- Controllare il livello del carburante, che non vi siano perdite e che il tubo carburante non sia danneggiato.

Utilizzo in retromarcia

⚠ ATTENZIONE:

- **Negli spostamenti in retromarcia, l'operatore deve porre la massima attenzione e verificare continuamente la presenza di ostacoli o persone.**
- **Evitare il più possibile di procedere in discesa in retromarcia.**

Utilizzo sui pendii

⚠ ATTENZIONE

- **Nei terreni in pendenza occorre iniziare l'avanzamento con particolare cautela per evitare l'impennamento della macchina.**
- **Ridurre la velocità prima di qualsiasi cambiamento di direzione sui terreni in pendenza.**

L'utilizzo sui pendii rappresenta una delle operazioni a maggior rischio di perdita di controllo e ribaltamento della macchina; entrambi i casi possono provocare danni seri o addirittura mortali. Procedere con la massima cautela.

Per lavorare sui pendii procedere come segue:

- Non guidare mai la macchina su pendenze superiori a 10° (17%).
- Procedere sempre a velocità uniforme e moderata.
- Non effettuare bruschi cambiamenti di velocità o senso di marcia.
- Evitare il più possibile di curvare; se proprio è necessario, curvare lentamente e gradualmente verso il basso. Procedere a velocità moderata.
- Prestare attenzione ed evitare di procedere su solchi, buche e rilievi. Se il terreno è irregolare, la macchina può ribaltarsi più facilmente. L'erba alta può nascondere ostacoli.
- Non sostare in prossimità di banchine, fossi o argini. La macchina potrebbe ribaltarsi improvvisamente se la banchina cede.
- Prestare particolare attenzione nelle vicinanze di spigoli, cespugli, alberi o altri oggetti che limitano la visibilità.

Bambini

- La mancata attenzione a bambini nelle vicinanze della macchina può provocare seri danni.
- Prestare attenzione a spegnere la macchina se entrano bambini nell'area di lavoro.
- Prima e durante la retromarcia, guardare indietro ed in basso accertandosi che non ci siano bambini piccoli.
- Non trasportare mai bambini. Potrebbero cadere e subire gravi lesioni oppure impedire una manovra sicura della macchina.
- Non permettere mai ai bambini di utilizzare la macchina.

6.1 Operazioni Preliminari Prima dell'Inizio del Lavoro

Prima di iniziare il lavoro, è necessario effettuare una serie di controlli e di operazioni, per essere sicuri che il lavoro si svolga in modo proficuo e nella massima sicurezza.

Rifornimenti

▲ CAUTELA: Il tipo di benzina e di olio da impiegare sono indicati nel libretto d'istruzioni del motore.

Olio

▲ CAUTELA

- **LA MACCHINA VIENE FORNITA SENZA OLIO.** Inserire l'olio motore prima di procedere all'avviamento.
- Il funzionamento del motore con un livello d'olio insufficiente può causare gravi danni al motore. Esaminare il motore posizionandolo su una superficie orizzontale dopo averlo arrestato.
- L'uso di un olio non detergente o per motori a due tempi può ridurre la durata del motore.

Svitare quindi il tappo (7, Fig. 2). A motore fermo controllare il livello dell'olio motore che deve essere compreso fra le tacche MIN e MAX dell'astina.

Benzina

▲ ATTENZIONE

- **La benzina è un carburante altamente infiammabile; prestare estrema attenzione durante l'uso. Non fumare né portare fonti di fuoco o fiamme in prossimità del carburante o della macchina.**
- **La benzina e le relative esalazioni possono causare gravi lesioni se inalate o se portate a contatto con la cute. Per tale motivo, prestare attenzione durante il maneggiamento del carburante e accertarsi che sia disponibile una ventilazione adeguata.**
- **Prestare attenzione al rischio di avvelenamento da monossido di carbonio, una sostanza inodore, tossica e mortale.**
- Maneggiare il carburante all'aperto, in assenza di scintille o fiamme.
- Scegliere un terreno libero, arrestare la macchina e attendere il raffreddamento del motore prima di procedere al rifornimento.

- Non utilizzare mai benzina vecchia o sporca o miscele olio/benzina. Evitare l'introduzione di sporco o acqua nel serbatoio del carburante.
- Evitare di versare benzina sulle parti in plastica per non danneggiarle; in caso di fuoriuscite accidentali, risciacquare subito con acqua. La garanzia non copre i danni alle parti in plastica della carrozzeria o del motore causati dalla benzina.
- Svitare lentamente il tappo del serbatoio in modo da liberare la pressione interna ed evitare che il carburante fuoriesca dai lati del tappo.
- Pulire le superfici intorno al tappo del serbatoio per evitare contaminazioni.
- Prima di riapplicare il tappo del serbatoio, pulire e ispezionare la guarnizione.
- Avvitare saldamente il tappo del serbatoio al termine del rifornimento. Se il tappo del serbatoio non viene avvitato adeguatamente, le vibrazioni provocate dall'unità possono causare lo svitamento o la caduta del tappo e la fuoriuscita di quantità di carburante.
- Con un panno eliminare dall'unità le tracce di carburante e attendere che le altre quantità fuoriuscite evaporino. Allontanarsi di 3 m dal luogo del rifornimento prima di riavviare il motore.
- Non tentare mai di incendiare le quantità di carburante fuoriuscito.
- Non collocare mai la macchina in aree con materiale infiammabile, ad esempio, foglie secche, paglia, carta ecc.
- Non togliere mai il tappo del serbatoio con il motore in funzione.
- Prestare attenzione a non sporcare i propri indumenti con il carburante. In caso di versamento di carburante sui propri indumenti, sostituirli. Lavare le parti del corpo venute a contatto con il carburante. Utilizzare acqua e sapone.
- Non esporre il serbatoio del carburante alla luce diretta del sole.
- Conservare e trasportare il carburante in contenitori puliti omologati per tale uso.
- Conservare il carburante in un luogo fresco, asciutto e adeguatamente ventilato.
- Conservare l'unità e il carburante in un'area in cui le esalazioni del carburante non possano venire a contatto con scintille o fiamme esposte provenienti da bollitori, motori o interruttori elettrici, caldaie ecc.
- Tenere il carburante fuori dalla portata dei bambini.
- Non usare mai il carburante per le operazioni di pulizia.

⚠ ATTENZIONE

- Il rifornimento deve avvenire a motore spento in luogo aperto e ben aerato. Ricordare sempre che i vapori di benzina sono infiammabili. **NON AVVICINARE FIAMME ALLA BOCCA DEL SERBATOIO PER VERIFICARE IL CONTENUTO E NON FUMARE DURANTE IL RIFORNIMENTO.**
- Verificare che non vi siano perdite di carburante; se viene rilevata una perdita, eliminarla prima di utilizzare l'unità. Se necessario, rivolgersi a un'officina autorizzata.

⚠ CAUTELA - Non usare mai un carburante con una percentuale di etanolo maggiore del 10%; sono accettabili gasohol (miscela di benzina ed etanolo) con una percentuale di etanolo fino al 10% o carburante E10.

Benzina alchilata

⚠ CAUTELA - La benzina alchilata non ha la stessa densità della benzina normale. Pertanto, i motori messi a punto con la benzina normale, possono richiedere una regolazione diversa della vite H. Per questa operazione è necessario rivolgersi ad un Centro Assistenza Autorizzato.

Dopo avere svitato il tappo (4, Fig. 2) fare il pieno di carburante utilizzando un imbuto, avendo cura di non riempire completamente il serbatoio.

Controllo della sicurezza e dell'efficienza della macchina

⚠ ATTENZIONE: Non usare la macchina se non si è sicuri della sua efficienza e sicurezza e contattare immediatamente il vostro Rivenditore per le necessarie verifiche o riparazioni.

6.2 Utilizzo Della Macchina

Avviamento

LEGGERE ATTENTAMENTE ANCHE IL MANUALE DEL MOTORE.

⚠ ATTENZIONE: Le operazioni di avviamento devono avvenire all'aperto o in luogo ben aerato. **RICORDARE SEMPRE CHE I GAS DI SCARICO DEL MOTORE SONO TOSSICI.**

⚠ ATTENZIONE:

- Prima di avviare il motore controllare il corretto funzionamento dei comandi.
- Non toccate la marmitta o il motore mentre quest'ultimo è in funzione o subito dopo averlo fermato. Queste parti possono diventare molto calde.
- Non lasciare incustodita la macchina con il motore in funzione. Arrestare il motore ogni qualvolta ci si allontana dalla macchina, prima di fare rifornimento di carburante e prima di ogni manutenzione o pulizia.
- Non manomettere in alcun modo i dispositivi di sicurezza. Non utilizzare la macchina se i dispositivi di sicurezza non sono in perfetta efficienza.
- Non avvolgere mai la fune di avviamento intorno alla mano.

⚠ ATTENZIONE – Per avviare la macchina, dovete obbligatoriamente posizionarvi nella zona tratteggiata (Fig. 5).

Prima di avviare il motore:

- aprire il rubinetto della benzina (Honda) (A, Fig.6).
- Portare la leva del cambio (A) in posizione di disinnesto N (Fig.7)
- Non abbassare la leva frizione (1, Fig.2) per avere la certezza che i freni siano attivati.
- Posizionare la leva acceleratore nella posizione comando "STARTER" (A, Fig.8) nel caso di avviamento a freddo, oppure fra "LENTO" e "VELOCE" nel caso di motore già caldo (Fig.9).
- **Solo per motore Emak: posizionare la leva spegnimento (B) nella posizione di Fig.10.**

⚠ ATTENZIONE! – PER TUTTO IL RESTO RIGUARDANTE LA PROCEDURA DI AVVIAMENTO LEGGERE ATTENTAMENTE IL MANUALE DEL MOTORE

A motore avviato, portare l'acceleratore in posizione di "LENTO" (A, Fig. 11).

⚠ CAUTELA

- Lo starter deve essere disinserito non appena il motore gira regolarmente; il suo impiego a motore già caldo può imbrattare la candela e causare un funzionamento irregolare del motore.
- Per lavorare portare la leva acceleratore in posizione VELOCE (A, Fig.12), prestando attenzione a non arrivare a fine corsa, perché si rischia di attivare lo starter che potrebbe causare l'ingolfamento del motore.

Come partire in avanti o in retromarcia

1. Mettere la leva del cambio (8, Fig.2) nella posizione desiderata; F1 - F2 avanti, R1 - R2 retromarcia.
2. Incrementate la velocità del motore lentamente utilizzando l'acceleratore (3).
3. Abbassare gradualmente la leva frizione (1). La macchina comincerà a muoversi in avanti o in retromarcia lentamente.

⚠ ATTENZIONE:

- **Accelerate e decelerate lentamente quando iniziate a spostarvi in avanti o in retromarcia e quando vi fermate.**
- **Diminuite la velocità quando cambiate direzione. Diminuitela anche quando siete in una discesa, sul margine di una strada, su una strada accidentata o con molte curve.**
- **Non spostatevi in diagonale lungo una discesa.**
- **Quando usate la retromarcia, muovetevi a bassa velocità e fate attenzione a ciò che avete dietro.**

Come curvare

1. Tirare la leva di bloccaggio cingoli (2 o 5, Fig.2) del lato verso cui volete curvare; leva sinistra (2) per girare a sinistra e leva destra (5) per girare a destra.
2. Dopo avere curvato, rilasciate la leva (2 o 5).

⚠ ATTENZIONE:

- **Per fermare la macchina in movimento non tirare contemporaneamente le due leve bloccaggio cingoli (2 e 5, Fig.2), ma rilasciare la leva frizione (1).**
- **Non utilizzare le leve bloccaggio cingoli per curvare quando siete in discesa. Se è assolutamente indispensabile ridurre la velocità al minimo.**

Come cambiare velocità

1. Rilasciate la leva frizione (1, Fig.2).
2. Mettete la leva del cambio (8) nella posizione di velocità desiderata; F1 - F2 avanti, R1 - R2 retromarcia.
3. Abbassare gradualmente la leva frizione (1). La macchina inizierà a muoversi lentamente.

⚠ CAUTELA

- **Rilasciare la leva frizione (1) prima di utilizzare la leva del cambio (8).**
- **Non forzate la leva del cambio (8). Se non si inserisce la marcia, spostare leggermente la macchina abbassando la**

leva frizione (1) e riprovare.

- **Non cambiate velocità mentre la macchina è in movimento, perché potrebbe danneggiarsi.**

⚠ ATTENZIONE:

- **Usate la velocità più basse (F1 e R1) quando percorrete una discesa o una rampa.**
- **Non cambiate velocità mentre percorrete una superficie inclinata.**

Guida sui pendii

⚠ ATTENZIONE:

- **Selezionate la velocità più bassa prima di guidare su un piano inclinato e non cambiare marcia.**
- **Non parcheggiate la macchina su un piano inclinato.**
- **Se vi fermate su un piano inclinato, rilasciate la leva frizione. Verranno azionati automaticamente i freni.**
- **Avanzate lentamente quando percorrete un piano inclinato.**
- **Prima di percorrere un piano inclinato, mettetela la marcia più bassa e muovete la macchina lentamente. Una brusca partenza può causare un'impennata della parte anteriore della macchina, creando una situazione molto pericolosa.**

Marcia di trasferimento

- **⚠ ATTENZIONE: La macchina non è omologata per l'utilizzo su strade pubbliche. Il suo impiego (ai sensi del Codice della Strada) deve avvenire esclusivamente in aree private chiuse al traffico.**

Come fermare la macchina e spegnere il motore

1. Rilasciate la leva frizione (1, Fig.2).
2. Motore Honda: mettere la leva acceleratore (A, Fig.13) in posizione 0 (STOP). Motore Emak: mettere la leva (B, Fig.14) in posizione STOP.
3. Per le operazioni di arresto del motore attenersi alle indicazioni riportate sul manuale del motore.

⚠ ATTENZIONE:

- **Non toccate la marmitta o il motore mentre quest'ultimo è in funzione o subito dopo averlo fermato. Queste parti possono diventare molto calde.**

- Quando lasciate la macchina incustodita, mettetela in un'area piana, stabile e fermate il motore.

Come parcheggiare

⚠ ATTENZIONE - Scegliere un'area stabile e piana per parcheggiare la macchina. Solo in caso di assoluta necessità parcheggiare in salita o discesa senza il carico. Con il carico è vivamente sconsigliato parcheggiare su un piano inclinato.

6.3 Effettuare Un Carico

⚠ ATTENZIONE:

- Non trasportare persone nel cassone e non guidare seduti o in piedi dentro il cassone stesso.
- Non posizionarsi sotto il cassone quando è nella posizione alzata.
- Fissate sempre il cassone con il meccanismo di bloccaggio; potrebbe alzarsi mentre la macchina è in movimento, causandone il ribaltamento o la caduta del carico.

Le sponde del cassone possono essere aperte per agevolare le operazioni di carico e scarico:

1. Per far scorrere la sponda verso l'interno o l'esterno, prima allentare le viti (A, Fig.15) che sono posizionate in 6 punti: due sotto la sponda frontale e due per ogni sponda laterale, una sotto e una di fianco.
2. Tirare la sponda verso la posizione desiderata (Fig.16).
3. Fissate le viti (A).

⚠ ATTENZIONE - Assicuratevi di fissare bene le viti (A) dopo aver aperto o chiuso le sponde. Se si aprono mentre la macchina è in movimento, potrebbero danneggiarsi e causare incidenti a voi e agli altri.

Per alzare il cassone

1. Disinserite il meccanismo di bloccaggio (C, Fig.17), tirandolo verso l'alto.
2. Tirare l'impugnatura (B) verso l'alto e alzare il cassone.

Per abbassare il cassone

1. Tenere l'impugnatura (B, Fig.17) e abbassare il cassone fino a battuta contro i tamponi in gomma.
2. Reinserrire il meccanismo di bloccaggio (C) spingendolo verso il basso.

6.4 Rimessaggio e Trasporto

Rimessaggio

Per le operazioni di rimessaggio del motore attenersi alle indicazioni riportate sul manuale del motore stesso.

⚠ ATTENZIONE:

- Lasciare raffreddare le parti calde come il motore e il gruppo cambio, prima di immagazzinare la macchina in un qualunque ambiente chiuso. Fare attenzione a non toccarli. Prima di coprire la macchina con un telo, assicurarsi che siano sufficientemente freddi.
- Posizionate la macchina in un locale coperto, su una superficie piana e stabile, con i serbatoio vuoti e al di fuori della portata dei bambini.
- Svuotare i serbatoi del carburante e dell'olio e rimontare i rispettivi tappi (4 e 7, Fig.2). Smaltire il carburante e l'olio secondo le norme e rispettando l'ambiente. Utilizzare contenitori omologati ed evitare fuoriuscite.
- Per ridurre il pericolo di incendio, mantenere il motore e in particolare la marmitta e i serbatoi liberi da erba, foglie o grasso eccessivo.

⚠ CAUTELA

- Pulire accuratamente la macchina lavandola con acqua e asciugatela. Non usate mai getti d'acqua o solventi per togliere lo sporco. Attenzione a non fare entrare acqua nel filtro aria e nei componenti elettrici; potrebbero danneggiarsi.
- Abbassare sempre il cassone.
- Pulite bene il filtro aria.
- Controllate l'usura della fune d'avviamento del motore.

Inattività prolungata

Se si prevede un prolungato periodo di inattività (superiore a 1 mese), seguire le indicazioni contenute nel manuale del motore e le procedure di messa in servizio del presente manuale (pag.12), che sono le stesse che si effettuano durante l'avvio normale della macchina.

⚠ ATTENZIONE - Alla ripresa del lavoro, accertarsi che non vi siano perdite di benzina dai tubi, dal rubinetto e dal carburatore.
Trasporto

⚠ ATTENZIONE: La macchina non può circolare su strada pubblica.

- Per il trasporto della macchina, si deve utilizzare un automezzo di potenza e dimensioni adeguate, opportunamente predisposto o un carrello omologato.
- Per il carico della macchina su veicolo scegliete sempre un'area piana, lontana dal traffico e libera da oggetti potenzialmente pericolosi.
- La macchina è pesante e può provocare seri danni da schiacciamento. Caricarla e

scaricarla da veicoli o carrelli con estrema cautela.

- Utilizzare sempre rampe di carico certificate, lunghe 4 volte l'altezza del pianale del veicolo, di adeguata larghezza, con superficie antiscivolo, solide per supportare il peso della macchina.
- La macchina può essere anche fissata su un pallet e caricata mediante l'utilizzo di un carrello elevatore. **In tal caso il carrello elevatore deve essere manovrato da un operatore autorizzato.**

⚠ ATTENZIONE: La macchina NON DEVE essere sollevata tramite cinghie, catene o ganci.

- Caricare la macchina, mettendo la leva del cambio in posizione F1 per caricare e in posizione R1 per scaricare. Mettete inoltre la leva acceleratore in posizione "LENTO" (A, Fig. 11) per muovere lentamente la macchina.
- La macchina va trasportata in posizione orizzontale, con il serbatoio vuoto, il rubinetto della benzina chiuso, assicurandosi inoltre che non vengano violate le venti norme di trasporto per tali macchine.
- Per fissare la macchina sul veicolo o carrello utilizzare cinghie di tensione approvata accertarsi del corretto e robusto fissaggio.

⚠ ATTENZIONE: Il solo freno di stazionamento non garantisce la stabilità della macchina durante il trasporto.

- Durante il trasporto, nessuna persona deve rimanere seduta sulla macchina.
- Prima di trasportare la macchina su vie pubbliche, consultare e rispettare le vigenti norme di circolazione locale.
- Non provate a caricare/scaricare la macchina sul/dal mezzo di trasporto mentre il cassone della macchina contiene un carico.
- Non permettete a nessuno di stare di fronte alla macchina mentre la caricate/scaricate su/da un mezzo di trasporto.
- Quando salite o scendete da una rampa, tenete sempre i cingoli al centro delle rampe stesse.
- Quando salite o scendete dalle rampe, non provate a cambiare direzione di marcia.
- Il centro dell'equilibrio della macchina cambierà improvvisamente passando sopra la linea di giunzione tra le rampe e il pianale del mezzo di trasporto. Tenetevi pronti a questo improvviso cambiamento.

7. MANUTENZIONE

Leggere attentamente anche il manuale del motore.

CONFORMITÀ DELLE EMISSIONI GASSOSE

Questo motore, incluso il sistema di controllo delle emissioni, deve essere gestito, utilizzato e sottoposto a manutenzione in conformità alle istruzioni fornite nel manuale dell'utente al fine di mantenere le prestazioni delle emissioni entro i requisiti legali applicabili alle macchine mobili non stradali.

Non deve verificarsi alcuna manomissione intenzionale o uso improprio del sistema di controllo delle emissioni del motore.

Il funzionamento, l'uso o la manutenzione errati del motore o della macchina potrebbero comportare possibili malfunzionamenti del sistema di controllo delle emissioni fino al punto in cui i requisiti legali applicabili non sono rispettati; in tal caso deve essere intrapresa un'azione immediata per correggere i malfunzionamenti del sistema e ripristinare i requisiti applicabili.

Esempi, non esaustivi, di funzionamento, uso o manutenzione errati sono:

- Forzare o rompere i dispositivi per dosare il carburante;
- Uso di carburante e / o olio motore non rispondenti alle caratteristiche indicate nel capitolo AVVIAMENTO / CARBURANTE;
- Uso di pezzi di ricambio non originali, ad esempio candele, ecc.;
- Mancanza o manutenzione inadeguata dell'impianto di scarico, compresi intervalli di manutenzione errati per marmitta, candela, filtro dell'aria, ecc.

⚠ ATTENZIONE - La manomissione di questo motore rende la certificazione UE sulle emissioni non più valida.

7.1 Raccomandazioni Per La Sicurezza

⚠ ATTENZIONE

- **Se si interviene sulla macchina per manutenzione, spegnere il motore e staccare il cappuccio della candela. Utilizzare sempre calzature antinfortunistiche di protezione e guanti.**
- **Rimuovere qualsiasi oggetto infiammabile dall'area di lavoro prima di fare la manutenzione.**
- **Leggere le relative istruzioni prima di iniziare qualsiasi intervento di pulizia o manutenzione. Indossare indumenti adeguati e guanti di lavoro in tutte le situazioni di rischio per le mani.**
- **Non usare mai la macchina con parti usurate o danneggiate. I pezzi guasti o deteriorati devono essere sostituiti e mai riparati. Usare solo ricambi originali: l'uso di ricambi non originali e/o non correttamente montati compromette la sicurezza della macchina; ciò può causare incidenti o lesioni personali e solleva il**

Costruttore da ogni obbligo o responsabilità.

- **Tutte le operazioni di manutenzione e di regolazione non descritte in questo manuale devono essere eseguite dal un Centro Assistenza Autorizzato, che dispone delle conoscenze e delle attrezzature necessarie affinché il lavoro sia correttamente eseguito, mantenendo il grado di sicurezza originale della macchina. Operazioni eseguite presso strutture inadeguate o da persone non qualificate comportano il decadimento di ogni forma di Garanzia e di ogni obbligo o responsabilità del Costruttore. In particolare, occorre contattare immediatamente il vostro Centro Assistenza Autorizzato qualora si riscontrassero irregolarità nel funzionamento del freno, dell'innesto e dell'arresto della lama, dell'inserimento della trazione in marcia avanti o retromarcia.**
- **La marmitta e le altre parti del motore (ad esempio, le alette del cilindro, la candela, ecc.) si riscaldano durante il funzionamento e continuano a rimanere calde per un certo periodo di tempo dopo l'arresto del motore. Per ridurre il rischio di ustioni, non toccare la marmitta e le altre parti quando sono calde.**
- **Verificare frequentemente l'accumulo di materiali quali erba secca o simili, in prossimità del motore e soprattutto del condotto di scarico dei gas; procedere periodicamente alla pulizia e all'eliminazione anche di piccole quantità.**
- Non modificare mai la macchina in alcun modo.
- Sostituire immediatamente i dispositivi di sicurezza danneggiati o rotti.
- Mantenere serrati tutti i dadi, i bulloni e le viti per garantire il funzionamento della macchina in condizioni di sicurezza.

7.2 Manutenzione Ordinaria

L'elenco seguente ha lo scopo di aiutarvi a mantenere in efficienza e sicurezza la vostra macchina. In essa sono richiamate le principali operazioni di manutenzione e lubrificazione con l'indicazione della periodicità con la quale devono essere eseguite.

Macchina

- | | |
|--|--------|
| 1. Controllo e registrazione leva acceleratore (2) | 25 ore |
| 2. Controllo e registrazione leva frizione (2) | 25 ore |

- | | |
|--|-----------|
| 3. Controllo e registrazione bloccaggio freno di stazionamento (2) | 25 ore |
| 4. Controllo e registrazione leve sbloccaggio cingoli (2) | 25 ore |
| 5. Ingrassaggio rulli dei cingoli | 20-30 ore |
| 6. Controllo cinghia trasmissione (2) | 25 ore |
| 7. Sostituzione cinghia trasmissione (1) (2) | -- ore |
| 8. Controllo di tutti i fissaggi | 25 ore |
| 9. Lubrificazione generale (3) | 25 ore |
| 10. Sostituzione olio trasmissione (1a volta) (2) | 50 ore |
| 11. Sostituzione olio trasmissione (volte successive) (2) | 500 ore |

- 1) **Contattare il vostro Rivenditore ai primi cenni di mal funzionamento.**
- 2) **Operazione che deve essere eseguita dal vostro Rivenditore o da un Centro Assistenza Autorizzato.**
- 3) **La lubrificazione generale di tutte le articolazioni dovrebbe inoltre essere eseguita ogni volta che si prevede una lunga inattività della macchina.**

Motore

Consultare il manuale del motore per l'elenco completo e la periodicità.

Sostituzione olio motore (vedi anche paragrafo sottostante) - Controllo e pulizia filtro dell'aria - Sostituzione filtro dell'aria - Controllo filtro benzina - Sostituzione filtro benzina - Controllo e pulizia contatti candela - Sostituzione candela

⚠ CAUTELA: Seguire tutte le prescrizioni riportate sul manuale uso e manutenzione del motore.

Sostituzione olio motore

⚠ CAUTELA: L'operazione di scarico dell'olio è agevolata se l'olio è caldo.

Motore Emak:

1. Collocare un recipiente adatto sotto il motore per raccogliere l'olio usato, quindi rimuovere il tappo olio (A, Fig. 18), il bullone di scarico (B) e la rondella di tenuta (C).
2. Far scaricare completamente l'olio, quindi reinserire il bullone di scarico e la rondella di tenuta, stringere a fondo.

Motore Honda: In questo motore, per svuotare il serbatoio, è necessario aspirare l'olio dal

bocchettone di carico, utilizzando una siringa.

3. Con il motore in posizione orizzontale, riempire fino alla tacca superiore dell'asta (MAX) con l'olio raccomandato (Fig. 19).
4. Reinsерire a fondo il tappo olio (A).

⚠ CAUTELA: Il funzionamento del motore con un livello d'olio insufficiente può causare gravi danni al motore stesso.

⚠ ATTENZIONE: Eliminare l'olio per motore usato, in conformità con le norme per il rispetto dell'ambiente. È obbligatorio consegnare a un'officina autorizzata l'olio usato in un contenitore sigillato. Non gettarlo nella spazzatura, né versarlo in un lavandino, sul terreno o nella rete fognaria.

Controllo e cambio dell'olio della trasmissione

⚠ CAUTELA: Verificate periodicamente che non ci siano perdite d'olio.

Come da programma di manutenzione a pag.16 fate sostituire l'olio della trasmissione da un Centro Assistenza autorizzato. L'olio deve essere del tipo SAE 85W/140. La quantità di olio da inserire è di 1,5 litri.

Cingoli

Pulire periodicamente il dado di registrazione (A, Fig.24) e la vite di bloccaggio (B) dal fango per evitare l'eccessivo indurimento degli stessi. Lubrificare il tendi-cingolo alla fine di ogni utilizzo.

Applicazione del grasso

Necessitano di essere regolarmente ingrassati:

1. I supporti del cassone (Fig.20).
2. I 4 rulli dei cingoli (Fig.21).

⚠ CAUTELA:

- **Applicare il grasso anche sulle parti slittanti e ruvide non menzionate.**
- **Applicate il grasso regolarmente usando una pistola per ingrassaggio.**

Manutenzione straordinaria

È opportuno, a fine stagione se con uso intenso o ogni due anni se con uso normale, provvedere ad un controllo generale effettuato da un tecnico specializzato della rete di assistenza.

8. TUTELA AMBIENTALE

La tutela dell'ambiente deve essere un aspetto rilevante e prioritario nell'uso della macchina, a beneficio della convivenza civile e dell'ambiente in cui viviamo.

- Evitare di essere un elemento di disturbo nei confronti del vicinato.
- Seguire scrupolosamente le norme locali per lo smaltimento dei materiali trasportati.
- Seguire scrupolosamente le norme locali per lo smaltimento di imballi, oli, benzina, batterie, filtri, parti deteriorate o qualsiasi elemento a forte impatto ambientale; questi rifiuti non devono essere gettati nella spazzatura, ma devono essere separati e conferiti agli appositi centri di raccolta, che provvederanno al riciclaggio dei materiali.

Demolizione e smaltimento

Al momento della messa fuori servizio, non abbandonare la macchina nell'ambiente, ma rivolgersi a un centro di raccolta.

Buona parte dei materiali impiegati nella costruzione della macchina sono riciclabili; tutti i metalli (acciaio, alluminio, ottone) si possono consegnare ad un normale ferro-recupero. Per informazioni rivolgersi al normale servizio di raccolta di rifiuti della vostra zona. Lo smaltimento dei rifiuti derivati dalla demolizione della macchina dovrà essere eseguito nel rispetto ambientale, evitando di inquinare suolo, aria e acqua.

In ogni caso dovranno essere rispettate le locali legislazioni vigenti in materia.

All'atto della demolizione della macchina, dovrete distruggere l'etichetta della marcatura CE assieme al presente manuale.

9. ACCESSORI OPZIONALI A RICHIESTA

Kit rialzo sponde (Fig.22)

Kit di conversione per aumentare l'altezza delle sponde del cassone, facilitando il trasporto di carichi più voluminosi.

⚠ ATTENZIONE: Non modificare o ampliare il piano di carico per aumentare la capacità della macchina; l'uso di sponde più alte non autorizza a superare i limiti di carico della macchina.

10. DATI TECNICI

		TN 3400 H CR 340 H NTR 340 H BTR 340 H R 30 RC 350	TN 3400 K CR 340 K NTR 340 K BTR 340 K
Motore		Honda	Emak
Tipo		4 tempi	
Alimentazione		benzina	
Avviamento		manuale	
Cambio		4 velocità (2 AV + 2 RM)	
		1 AV = 1,6	
		2 AV = 3,6	
		1 RM = 1,4	
		2 RM = 3,4	
Velocità	km/h		
Raggio minimo di sterzata	mm	700	
Lunghezza appoggio cingolo	mm	580	
Larghezza appoggio cingolo	mm	170	
Ribaltamento cassone		manuale	
Angolo di ribaltamento		45°	
Portata massima	kg	350	
Pianale cassone		estensibile	
Lunghezza pianale	mm	930 - 1060	
Larghezza pianale	mm	520 - 900	
Pendenza massima		10° (17%)	
Peso	kg	140	
Ingombri (Fig.23)	mm	1530 x 600 x 900	
Pressione Sonora (L _{pA} av 2006/42/EC)	dB(A)	85,2	86,2
Incertezza	dB(A)	3	3
Livello di Potenza Sonora Misurato (2000/14/EC – EN ISO 3744)	dB(A)	93	92
Incertezza	dB(A)	1	1
Livello di Potenza Sonora Garantito (L _{WA} 2000/14/EC – EN ISO 3744)	dB(A)	94	93
Livello di vibrazioni (EN 20643)	m/s ²	9,55	10,3
Incertezza (EN 12096)	m/s ²	0,4	0,4

11. DICHIARAZIONE DI CONFORMITÀ

Il sottoscritto, **Emak spa via Fermi, 4 - 42011 Bagnolo in Piano (RE) ITALY** dichiara sotto la propria responsabilità che la macchina:

1. Genere: dumper (transporter)
2. Marca Oleo-Mac, tipo CR 340H - CR 340K
 Marca Efco, tipo TN 3400H - TN 3400K
 Marca Nibbi, tipo NTR 340H - NTR 340K
 Marca Bertolini, tipo BTR 340H - BTR 340K
 Marca Rotair, tipo Rampi Car R30
 Marca Power Pac, tipo RC 350
3. Identificazione di serie B63 XXX 0001 ÷ B63 XXX 9999 è conforme alle prescrizioni della Direttiva / Regolamento: 2006/42/CE - 2014/30/EU - (EU) 2016/1628 - (EU) 2017/654 - (EU) 2017/656 - 2000/14/CE allegato I n° 18

è conforme alle disposizioni delle seguenti norme armonizzate: EN 474-6:2006 + A1:2009 - EN ISO 14982

Procedure per valutazione di conformità seguite:

2000/14/CE Annex VI procedura 1

Livello di potenza acustica misurato:

93.0 dB(A) (H) - 92.0 dB(A) (K)

Livello di potenza acustica garantita:

94.0 dB(A) (H) - 93.0 dB(A) (K)

Potenza netta installata: 2.9kW (H) - 2.7 kW (K)

Organismo notificato per la Direttiva 2000/14/CE:
 Eurofins Product Testing Italy S.r.l. via Courgnè, 21 -
 10156 Torino (TO) - Italy n° 0477

Documentazione Tecnica depositata in Sede
 Amministrativa: Direzione Tecnica

Fatto a Bagnolo in Piano (RE) Italy - via Fermi, 4

Data: 01/01/2019

 
 Fausto Bellamico - President

12. CERTIFICATO DI GARANZIA

Questa macchina è stata concepita e realizzata attraverso le più moderne tecniche produttive. La Ditta costruttrice garantisce i propri prodotti per un periodo di 24 mesi dalla data di acquisto per utilizzo privato e hobbistico. La garanzia è limitata a 12 mesi in caso di uso professionale.

Condizioni generali di garanzia

- 1) La garanzia viene riconosciuta a partire dalla data d'acquisto. La Ditta costruttrice tramite la rete di vendita ed assistenza tecnica sostituisce gratuitamente le parti difettose dovute a materiale, lavorazioni e produzione. La garanzia non toglie all'acquirente i diritti legali previsti dal codice civile contro le conseguenze dei difetti o vizi causati dalla cosa venduta.
- 2) Il personale tecnico interverrà il più presto possibile nei limiti di tempo concessi da esigenze organizzative.
- 3) **Per richiedere l'assistenza in garanzia è necessario esibire al personale autorizzato il sotto riportato certificato di garanzia timbrato dal rivenditore, compilato in tutte le sue parti e corredato di fattura d'acquisto o scontrino fiscalmente obbligatorio comprovante la data d'acquisto.**
- 4) La garanzia decade in caso di:
 - Assenza palese di manutenzione,
 - Utilizzo non corretto del prodotto o manomissioni,
 - Utilizzo di lubrificanti o combustibili non adatti,
 - Utilizzo di parti di ricambio o accessori non originali,
 - Interventi effettuati da personale non autorizzato.
- 5) La Ditta costruttrice esclude dalla garanzia i materiali di consumo e le parti soggette ad un normale logorio di funzionamento.
- 6) La garanzia esclude gli interventi di aggiornamento e miglioramento del prodotto.
- 7) La garanzia non copre la messa a punto e gli interventi di manutenzione che dovessero occorrere durante il periodo di garanzia.
- 8) Eventuali danni causati durante il trasporto devono essere immediatamente segnalati al trasportatore pena il decadere della garanzia.
- 9) Per i motori di altre marche (Briggs & Stratton, Subaru, Honda, Lombardini, Kohler, ecc.) montati sulle nostre macchine, vale la garanzia concessa dai costruttori del motore.
- 10) La garanzia non copre eventuali danni, diretti o indiretti, causati a persone o cose da guasti della macchina o conseguenti alla forzata sospensione prolungata nell'uso della stessa.

MODELLO

SERIAL No

ACQUISTATO DAL SIG.

DATA

CONCESSIONARIO

Non spedire! Allegare solo all'eventuale richiesta di garanzia tecnica.

13. GUIDA ALLA RISOLUZIONE DEI PROBLEMI

⚠ ATTENZIONE: fermare sempre la macchina, prima di effettuare tutte le prove correttive raccomandate nella tabella sottostante, tranne che venga richiesto il funzionamento dell'unità.

Quando si sono verificate tutte le possibili cause e il problema non è risolto, consultare un Centro Assistenza Autorizzato. Se si verifica un problema che non è elencato in questa tabella, consultare un Centro Assistenza Autorizzato.

PROBLEMA	POSSIBILI CAUSE	SOLUZIONE
1. Il motore non si avvia.	a) mancanza di afflusso di benzina b) difetto di accensione c) farfalla del carburatore non chiude completamente	a) – verificare il livello nel serbatoio – aprire il rubinetto b) – verificare il fissaggio della pipetta della candela – verificare la pulizia e la corretta distanza fra gli elettrodi della candela c) contattare un Centro Assistenza Autorizzato
2. Avviamento difficoltoso o funzionamento irregolare del motore.	Problemi di carburazione	– pulire o sostituire il filtro dell'aria – svuotare il serbatoio e immettere benzina fresca – controllare ed eventualmente sostituire il filtro benzina
3. Avanzamento irregolare, scarsa trazione in salita o tendenza della macchina ad impennarsi.	a) problemi di tensione della cinghia di trasmissione b) problemi di trasmissione	Contattare un Centro Assistenza Autorizzato
4. La trazione non funziona	a) tensione della cinghia non corretta b) cinghia usurata o rotta	Contattare un Centro Assistenza Autorizzato
5. La macchina non curva a sinistra e/o a destra	Il cavo della leva sbloccaggio semiassi non è regolata correttamente	Contattare un Centro Assistenza Autorizzato
6. In posizione di stazionamento, con il motore acceso, la macchina tende ad avanzare	Tensione della cinghia non corretta	Contattare un Centro Assistenza Autorizzato
7. In posizione di stazionamento, in pendenza e con il motore spento, la macchina si muove	Ganascia del freno usurata o freno non regolato correttamente	Contattare un Centro Assistenza Autorizzato
8. Macchina rumorosa alla partenza	Tensione cavo leva frizione non corretto	Contattare un Centro Assistenza Autorizzato
9. I cingoli in fase di marcia toccano il cassone	Tensione dei cingoli non corretta	Contattare un Centro Assistenza Autorizzato
10. Le marce non si innestano	Pattino del cambio usurato	Contattare un Centro Assistenza Autorizzato
11. Macchina rumorosa durante la marcia	La trasmissione non funziona correttamente	Contattare un Centro Assistenza Autorizzato

⚠ ATTENZIONE: Non tentare mai di effettuare riparazioni senza avere i mezzi e le cognizioni tecniche necessarie. Ogni intervento male eseguito, comporta automaticamente il decadimento della Garanzia ed il declino di ogni responsabilità del Costruttore.

TRANSLATION OF ORIGINAL INSTRUCTIONS

To our valued customers

Thank you for selecting an Emak product. Our network of dealers and authorized workshops will always be at your complete disposal for any need you may have.

INTRODUCTION

For correct use of the machine and to avoid accidents, do not start working until you have read this manual carefully. You will find explanations concerning the operation of the various parts plus instructions for necessary checks and relative maintenance.

NOTE: The descriptions and illustrations contained in this manual are not binding. The manufacturer reserves the right to undertake any modifications it deems necessary without revising this manual.

In addition to the operating instructions, this

manual contains paragraphs that require your special attention. Such paragraphs are marked with the symbols described below:

WARNING: where there is a risk of an accident or personal, even fatal, injury or serious damage to property.

CAUTION: where there is a risk of damaging the machine or its individual components.

WARNING

RISK OF HEARING DAMAGE

IN NORMAL CONDITIONS OF USE, THIS MACHINE MAY EXPOSE THE OPERATOR TO A PERSONAL DAILY NOISE LEVEL EQUAL TO OR HIGHER THAN

85 dB (A)

CONTENTS

1. SAFETY PRECAUTIONS (precautions for using the machine safety) _____	22
2. SYMBOLS AND SAFETY WARNINGS (explanations on how to identify the machine and the meaning of the symbols) _____	23
3. MAIN COMPONENTS (position of the main parts that make up the machine) _____	23
4. ASSEMBLY (explanations on how to remove the packaging and assemble detached parts) _____	23
5. COMMANDS AND CONTROL INSTRUMENTS (position and function of all the controls) _____	24
6. INSTRUCTIONS FOR USE (instructions for the effective and safe use of the machine) _____	24
- 6.1 Preliminary Operations Before Starting Work _____	27
- 6.2 Using the Machine _____	28
- 6.3 Make a Load _____	29
- 6.4 Storage and Transport _____	30
7. MAINTENANCE (all information required to keep the machine at peak efficiency) _____	31
- 7.1 Safety Recommendations _____	31
- 7.2 Routine Maintenance _____	32
8. ENVIRONMENTAL PROTECTION (advice on using the machine in ways that respect the environment) _____	33
9. OPTIONAL ACCESSORIES ON REQUEST (descriptions of the accessories available for particular types of work) _____	33
10. TECHNICAL DATA (a summary of the main specifications of the machine) _	34
11. DECLARATION OF CONFORMITY _	34
12. WARRANTY CERTIFICATE (a summary of the warranty conditions) _____	35
13. TROUBLESHOOTING (helps you to quickly solve any problems you may encounter while using the machine)_	36

1. SAFETY PRECAUTIONS

WARNING

- **The machine, when used correctly, is a useful and effective tool; if used incorrectly or without the necessary precautions, it can be dangerous. To ensure your safety and comfort, always observe the safety instructions given here below and throughout this manual.**
- **Exposure to vibrations through prolonged use of combustion engine-driven tools could cause blood vessel or nerve damage in the fingers, hands, and wrists of people prone to circulation disorders or abnormal swellings. Prolonged use in cold weather has been linked to blood vessel damage in otherwise healthy people. If symptoms occur such as numbness, pain, loss of strength, change in skin colour or texture, or loss of feeling in the fingers, hands, or wrists, discontinue the use of this tool and seek medical attention.**
- **The ignition system of your machine produces an electromagnetic field of very low intensity. This field could interfere with certain pacemakers. To reduce the risk of serious or fatal injury, persons with pacemakers should consult their doctor or the manufacturer of the pacemaker before using this machine.**

 **WARNING:** National regulations may limit the use of the machine.

- 1) Read this manual carefully until you completely understand and can follow all safety rules, precautions, and operating instructions before attempting to use the unit.
- 2) Always keep the manual nearby so that you can refer to it as needed. If the manual gets lost, request a new one.
- 3) Restrict the use of your machine to adult users who understand and can follow the safety rules, precautions, and operating instructions found in this manual. Minors should never be allowed to use the machine.
- 4) Do not handle or operate the machine when you are fatigued, ill, or upset, or if you have taken alcohol, drugs, or medication. You must be in good physical condition and mentally alert. Using the

machine is strenuous; if you have any condition that might be aggravated by strenuous work, check with your doctor before operating the machine. Be more cautious before rest periods and towards the end of your shift.

- 5) Keep children, bystanders, and animals a minimum of 15 metres away from the work area. Do not allow other people or animals to be near the machine when starting or operating it.
- 6) While working with the machine, always use approved protective safety clothing. Do not wear clothes, scarves, ties or bracelets that may get stuck into undergrowth. Tie up and protect long hair (for example with foulards, cap, helmets, etc.). **Never use the machine when barefoot; wear safety footwear with non-slip soles. Take steps to protect yourself against noise, for example, by using ear defenders or ear plugs.**
- 7) Only allow others to use the machine who have read this operator's manual or received adequate instructions for the safe and proper use of the machine. If you lend the machine to someone, also give them the instruction manual and ensure that they read it before using the machine.
- 8) Check the machine daily to ensure that all safety and other devices are fully operational.
- 9) Never use a damaged, modified, or improperly repaired or assembled machine. Do not remove, damage or deactivate any of the safety devices. Always replace safety devices immediately if they are damaged, broken or otherwise inappropriate.
- 10) Carefully plan your work in advance. Do not start working if there are people or objects in the work area.
- 11) All interventions on the machine, other than those indicated in this manual, must be carried out by qualified personnel.
- 12) **The transporter is intended exclusively for the carriage of materials within the limits of load and gradient specified in this manual. Any other usage not indicated in these instructions may damage the machine and constitutes a serious risk to people and property.**
- 13) It is forbidden to hitch tools or applications

that are not specified by the manufacturer.

- 14) Learn about the capabilities, features and limits of the machine, as well as the maximum weight to be loaded, the speed and the range of rotation.
- 15) Keep all danger and safety labels in perfect condition. If they become damaged or worn, replace them immediately.
- 16) Do not utilise the machine for uses different from the ones specified in this manual (see **Prohibited uses** on page 24).
- 17) The operator is responsible to evaluate the potential risks of the workplace and take all necessary precautions to ensure his/her own safety, especially on slopes, on rough, slippery or movable soils.
- 18) **WARNING:** On slopes always operate with caution. Work across slopes, never ascending or descending. Do not use the machine on land with a gradient of more than 10° (17%).
- 19) Please note that the owner or the user is responsible for any accidents or damage to third parties or their property.
- 20) When operating the machine on steep slopes, the user must ensure that nobody is located within a 20 metre radius of the machine. The user must be in complete control of the machine.
- 21) The machine can be fitted with different accessories. It is the owner's responsibility to ensure that these tools or accessories conform to applicable European safety regulations. Using non-certified accessories can jeopardise your safety.
- 22) Do not become distracted or lose concentration during work.

⚠ WARNING

- **Never use a machine with faulty safety equipment. The machine's safety equipment must be checked and maintained as described in this section. If your machine fails any of these checks contact an Authorised Service Centre to get it repaired.**
- **Any use of the machine not expressly envisaged in this manual is to be considered improper and therefore a source of risk to people and property.**

2. SYMBOLS AND SAFETY WARNINGS (Fig.1)

- 1) Carefully read the instruction manual before using the machine.
- 2) **Warning! Risk of crushing** – Take special care when handling the transport box for tipping the load.
- 3) **Warning! Risk of machine rollover** - Do not use the machine on slopes greater than 10°.
- 4) **Warning! Danger of injury from getting caught in belts** - Do not operate the machine without shields in place. Stay clear of belts.
- 5) **Warning! Mutilation hazard** - Risk of dragging caused by moving parts (drive shafts, etc.).

The identification labels contain the essential data of the machine:

- 6) Type of machine: **TRANSPORTER**
- 7) Specifications
- 8) Machine brand and model
- 9) Guaranteed sound power level
- 10) CE conformity marking
- 11) Serial number
- 12) Year of manufacture
- 13) Clutch control
- 14) Throttle control
- 15) **WARNING!** The surface can be hot!
- 16) Lubricate crawler rollers with grease
- 17) Maximum load

3. MAIN COMPONENTS (Fig.2)

- 1) Clutch lever
- 2) Left crawler unlock lever
- 3) Throttle lever / starter control / (only for Honda engine) off
- 4) Fuel cap
- 5) Right crawler unlock lever
- 6) Starter handle
- 7) Engine oil tank plug
- 8) Throttle lever
- 9) Transport box unlock lever
- 10) Off lever (only for Emak engine)

4. ASSEMBLY

⚠ WARNING: Unpacking and completing the assembly should be done on a flat and stable surface, with enough space for handling the machine and its packaging, always making use of suitable equipment.

Before starting the engine, check the oil level and gasoline refueling, following the instructions given in the engine manual.

5. COMMANDS AND CONTROL INSTRUMENTS (Fig.2)

⚠ WARNING: Learn the positions and functions of all controls and all control devices. Learn the meaning of all symbols and indicators on the controls, before using the machine.

Keep handles and levers clean, dry and free from all traces of oil, fuel, general dirt or ice.

Clutch lever (1) - Use this lever to engage or disengage the clutch. The crawlers rotate if the lever is lowered, when the engine is running. When the lever is released, the clutch is disengaged and the parking brake automatically engages.

Left crawler unlock lever (2) - Pull the lever to rotate the machine to the left.

Accelerator lever / choke (3) - This regulates the engine's rpm. The positions are indicated on a label showing the following symbols:

 STARTER position for cold starting,

 SLOW position for minimum engine speed,

 FAST position for maximum engine speed.

⚠ WARNING: In the Honda engine, this lever, also has the power off function 0 (OFF).

Right crawler unlock lever (5) - Pull the lever to rotate the machine to the right.

Starter Handle (6) - It must be used to start the engine.

Gearshift lever (8) - It has five positions:

N = Disengagement position

F1 = First forward speed clutch engagement

F2 = Second forward speed clutch engagement

R1 = First reverse speed clutch engagement

R2 = Second reverse speed clutch engagement

⚠ WARNING: The gear change must be made at a standstill (clutch lever (1) released).

Lock lever body (9) - With this release the lever body to be able to raise the position of tipping.

⚠ WARNING: Lock the transport box down, before moving the machine.

Off lever (only for Emak engine) (10) - Pull the lever down to stop the engine.

⚠ CAUTION: To start the engine, it is necessary to first lift the lever.

6. INSTRUCTIONS FOR USE

Prohibited uses

⚠ WARNING: Use the machine only for the transport of objects or loads within the limits of weight and volume indicated, with the limitations specified in this manual. Any other use is considered prohibited and shall void the warranty and manufacturer's liability, leaving the user liable for costs deriving from damage or injury to the user or to others.

The following are also considered **prohibited uses**:

- Drive the machine from inside of the transport box.
- Allows operators to work standing on the load box support surface and use it as a support point for ladders or other work equipment.
- Carrying persons or animals.
- Use the machine to break down walls, poles, fences, etc..
- Use the machine to crush and/or compact leaves, trash, containers, bulk material, etc.. The sudden collapse of the crushed material can unbalance the machine.
- Use counterweights (the manufacturer does not provide them), or persons, in order to compensate for excessive or unbalanced load.
- Transport fuels, without the aid of special and certified security containers.
- Transport corrosive chemical, toxic or

dangerous materials, sewage and burning material.

- **Work with the machine without the safety systems.**
- Connect to the machine equipment not provided by the manufacturer.
- **Use the machine with one hand.** Use with one hand can cause serious injury to the operator, to assistants, bystanders or any combination of such persons. **The machine is designed to be used with both hands.**

Precautions for use of the machine

⚠ WARNING:

- **Do not tamper with or remove the safety devices fitted on the machine. REMEMBER THAT THE USER IS ALWAYS RESPONSIBLE FOR DAMAGE AND INJURY CAUSED TO OTHERS.**
- **If you encounter a situation where you are uncertain how to proceed you should ask an expert. Contact your dealer or an Authorised Service Centre. Avoid all usage which you consider to be beyond your capability.**
- **Do not use the machine unless you are able to call for help in the event of an accident.**
- **The machine must under no circumstances be driven on, or even across, public roadways.**
- **Never use the machine to tow or push other objects. Stability of the machine is affected.**
- **During the unloading with dump box, the center of gravity changes continuously and consequently the stability of the machine. Pay particular attention to cases in which the load is pasted to the transport box, for example with wet clay, icy material or asphalt.**
- **Do not allow the load to protrude from the transport box; protruding material can hit other objects and can be thrown from the transport box.**
- **Contact with electrical wires or cables can cause serious injury or death due to electrical current. This unit is not disconnected.**

⚠ WARNING - The lateral stability of the machine DECREASES:

- **The more the load is high.**
- **The more the load is higher related to the bed (Fig. 3).**
- **The more the load is shifted with respect to the centerline of the machine (Fig. 4).**

⚠ WARNING - When the load increases the tendency of the machine is to tip over towards the front:

- **Going downhill with a heavy load, do not use the maximum speed.**
- **Do not brake suddenly.**

- Operate the machine only in daylight or well-lit conditions.
- Take great care when changing direction, especially when working on slopes.
- Slow down the engine before switching it off.
- Check the surrounding area for possible obstacles (roots, rocks, branches, ditches, etc.).
- Be particularly cautious and alert while wearing hearing protection because such equipment may restrict your ability to hear sounds indicating danger (calls, signals, warnings, etc.).
- Slow down before turning.
- Be careful to prevent the load from falling backwards bumping the controls.
- Ensure the stability of the load to prevent it from slipping (forward/backward or left/right) during transport, altering the stability of the machine.
- Remember always that the stability of the machine is different depending on the presence or absence of the load.
- Never allow a person to stand or walk in front of the machine during the movements.
- Always evaluate the path to run before moving the machine. If multiple paths are possible, choose one that has the least number of slopes, obstacles, changes of direction and holes.
- The greater the slope or the irregularity of the ground, the lower must be the speed of the machine.
- Do not apply any crawlers other than those provided by the manufacturer.
- The machine can be used only by properly trained and skilled operators.

- In case of powdery material, limit the dispersion of dust wetting the material or covering it with cloths.
- Learn to stop the machine in emergency situations.
- Do not exceed the maximum load capacity of the machine specified in page 34.
- The load must not protrude from the transport box to prevent it from falling.
- The load must not obstruct the operator's view.
- The load must be distributed on the base surface area as much as possible.
- When possible, prevent movements of the load, tying it with a rope. **Remember to untie the load before tipping the transport box.**
- The loading and unloading must always be carried out on a flat and stable surface.
- Do not move the machine with the transport box raised, because it could obstruct the view of the operator.
- Do not use the transport box tipping function to unload the goods in a slope.
- Be sure to always have an adequate space to maneuver, especially in the presence of walls, hedges, rows, artifacts, greenhouses, etc.. Do not try reversing unless you are sure to you have adequate space.
- Do not change the engine rotation speed regulator adjustment.
- Do not put hands or feet near or under rotating or moving parts.
- Take special care on surfaces that are slippery due to the presence of water, snow, ice, sand, gravel, debris or oily substances.
- Pay special attention to insubstantial ground such as sand, gravel, swampy ground or puddles, ploughed land, ground with potholes, ditches, escarpments, dykes and earthworks.

Before use, inspect the machine:

- Check the tension of the crawlers and make sure that they are not damaged or worn.
- Check that the bolts of the crawler tensioners are correctly fastened.
- Check the fuel level, that there are no leaks and that the fuel pipe is not damaged.

Using the machine in reverse drive

⚠ WARNING:

- **When reversing the machine, the operator must pay maximum attention and be continuously alert to the presence of obstacles and people.**
- **Avoid proceeding downhill in reverse wherever possible.**

Using the machine on sloping ground

⚠ WARNING

- **Start moving forwards very carefully on sloping ground to prevent the risk of tipping over.**
- **Reduce speed before any change of direction on slopes.**

Driving on slopes is one of the operations where the risk of the driver losing control of the machine or of it overturning is the greatest; both eventualities can result in serious injury or death. Proceed with maximum caution.

To work on sloping ground proceed as follows:

- Never drive the machine on terrain that slopes more than 10° (17%).
- Always drive evenly and slowly.
- Make no sudden changes in speed or direction.
- Avoid unnecessary turns, and if it proves necessary, turn slowly and gradually downward. Drive slowly.
- Watch out for and avoid driving over furrows, holes and bumps. On uneven terrain, the machine can tip more easily. Long grass can hide obstacles.
- Do not stand too close to edges, ditches or banks. The machine could suddenly roll over if an edge gives way.
- Be particularly cautious near corners, bushes, trees or other objects that block your view.

Children

- Failure to be on guard for children in the vicinity of the machine may result in serious accidents.

- Be alert and switch off the machine if children enter the work area.
- Before and during a reversing manoeuvre, look backward and downward to make sure there are no small children.
- Never allow children to ride with you. They can fall off and injure themselves seriously or prevent safe manoeuvring of the machine.
- Never allow children to use the machine.

6.1 Preliminary Operations Before Starting Work

Before starting work, it is necessary to carry out a series of checks and operations on the machine to ensure maximum safety and productivity.

Filling with oil and fuel

CAUTION: The engine manual indicates what type of oil and fuel to use.

Oil

CAUTION

- **THE MACHINE IS SUPPLIED WITHOUT OIL.** Add engine oil before starting the machine.
- Running the engine with insufficient oil can cause serious engine damage. Be sure to check the engine on a level surface with the engine stopped.
- Using non-detergent oil or 2-stroke engine oil could shorten the engine's service life.

Then unscrew the cap (7, Fig. 2). With the engine stopped, check its oil level which must be between the MIN and MAX marks on the dipstick.

Fuel

WARNING

- **Petrol is a highly flammable fuel; observe extreme caution during use. Do not smoke or bring any fire or flame near the fuel or the machine.**
- **Petrol and petrol fumes can cause serious injury when inhaled or allowed to come in**

contact with the skin. For this reason observe caution when handling fuel and make sure there is adequate ventilation.

- **Pay attention to the risk of poisoning from carbon monoxide, an odourless, toxic and lethal gas.**

- Handle fuel outdoors where there are no sparks or flames.
- Select bare ground, stop the engine, and allow to cool before refuelling.
- Never use stale or contaminated petrol or an oil/petrol mixture. Avoid getting dirt or water in the fuel tank.
- Avoid dripping petrol onto plastic parts to prevent them being damaged. In the event of accidental spillages, rinse immediately with water. The warranty does not cover for damage to plastic parts of the bodywork or the engine caused by petrol.
- Loosen fuel cap slowly to release pressure and to keep fuel from escaping around the cap.
- Clean surface around fuel cap to prevent contamination.
- Prior to replacing the fuel cap, clean and inspect the gasket.
- Tighten fuel cap securely after refuelling. Unit vibration can cause an improperly tightened fuel cap to loosen or come off and spill quantities of fuel.
- Wipe spilled fuel from the unit and allow remaining fuel to evaporate. Move 3 m away from refuelling site before starting engine.
- Never attempt to burn off spilled fuel under any circumstances.
- Never place the machine in an area with combustible materials such as dry leaves, straw, paper, etc.
- Never take the cap off the tank when the engine is running.
- Take care not to get fuel on your clothing. If you have spilled fuel on yourself or your clothes, change your clothes. Wash any part of your body that has come in contact with fuel. Use soap and water.
- Do not expose the fuel tank to direct sunlight.
- Store and transport fuel in a clean container approved for petrol.
- Store fuel in a cool, dry, well-ventilated place.
- Store the unit and fuel in an area where fuel vapours cannot reach sparks or open flames

from water heaters, electric motors or switches, furnaces, etc.

- Keep fuel out of reach of children.
- Never use fuel for cleaning operations.

GB **WARNING**

- Refuelling should be carried out in an open and well-ventilated area with the engine off. Always remember that petrol fumes are inflammable. **DO NOT USE A NAKED FLAME TO LOOK INSIDE THE TANK AND DO NOT SMOKE WHEN REFUELLING.**
- Check for fuel leaks, if any are found, correct before use. Contact an authorised service workshop if necessary.

 CAUTION - Never use a fuel with an ethanol percentage higher than 10%; gasohol (mixture of gasoline and ethanol) up to 10% ethanol or E10 fuel are acceptable.

Alkylate gasoline

 CAUTIONS – Alkylate fuels have different density than normal fuel. Therefore engines, set with normal fuel, need different H jet regulation to avoid critical issues. For this operation it's necessary turned at a Licensed Service Dealer.

After having removed the fuel cap (4, Fig.2) refuel using a funnel, but do not completely fill the tank.

Checking machine safety and efficiency

 WARNING: Do not use the machine if you are unsure whether it is working safely or efficiently. If in doubt, contact your Dealer immediately to make the necessary checks and repairs.

6.2 Using the Machine

Starting

CAREFULLY READ THE ENGINE INSTRUCTION MANUAL.

 WARNING: The engine must be started in an open or well-ventilated area. **ALWAYS**

REMEMBER THAT EXHAUST GASES ARE TOXIC.

WARNING

- Before starting the engine, check the correct operation of the controls.
- Do not touch the muffler or the engine while it is running or immediately after stopping it. These parts can become very hot.
- Do not leave the machine unattended with the engine running. Stop the engine whenever you leave the machine, before refueling and before any maintenance or cleaning.
- Do not tamper in any way with the safety devices. Do not use the machine if the safety devices are not perfectly efficient.
- Never wrap the starter cord around your hand.

 WARNING - To start up the machine, you must stand in the area indicated (Fig. 5).

Before starting the engine:

- open the fuel stop-cock (Honda) (A, Fig.6).
- Move the gearshift lever (A) to the neutral position N (Fig.7)
- Do not lower the clutch lever (1, Fig.2) to make sure that the brakes are activated.
- Move the speed control lever in the "STARTER" control position (A, Figure 8) in the case of a cold start, or between "SLOW" and "FAST" if the engine is already warm (Fig. 9).
- **Only for Emak engine: turn the power off lever (B) to the position shown in Fig.10.**

 WARNING! FOR FURTHER INFORMATION ON THE START-UP PROCEDURE, CAREFULLY READ THE ENGINE MANUAL.

When the engine has started, move the accelerator to "SLOW" (A, Fig. 11).

CAUTION

- The choke must be closed as soon as the engine is running smoothly. Using it when the engine is already warm can foul the spark plug and cause the engine to run erratically.
- To start work, bring the throttle lever to the FAST position (A, Fig. 12), taking care not to reach the limit position, which would otherwise activate the choke and potentially cause the engine to flood.

How to start in forward or reverse

1. Put the gear shift lever (8, Figure 2) to the desired position, F1 - F2 forward, R1 - R2 reverse.
2. Increase the engine speed slowly using the accelerator (3).
3. Gradually lower the clutch lever (1). The machine will begin to move forward or backward slowly.

⚠ WARNING!

- Accelerate and decelerate slowly as you start to moving forward or in reverse, and when you stop.
- Reduce the speed when changing direction. Decrease pressure even when you are in a slope, on the edge of a road, or on a bumpy road with many curves.
- Do not move diagonally on a slope.
- When using the reverse, move at low speed and pay attention to what you have behind.

How to bend

1. Pull the crawlers lock lever (2 or 5, Fig.2) of the side to which you want to bend; left lever (2) to turn left and right lever (5) to turn right.
2. After bending, release the lever (2 or 5).

⚠ WARNING!

- **To stop the machine in motion do not simultaneously pull the two crawler lock levers (2 and 5, Fig.2), but release the clutch lever (1).**
- Do not use the crawler lock levers to bend when you are going downhill. Reduce speed to idle if absolutely essential.

How to stop the machine and switch off the engine

1. Release the clutch lever (1, Fig.2).
2. Put the gear shift lever (8) in the desired speed position, F1 - F2 forward, R1 - R2 reverse.
3. Gradually lower the clutch lever (1). The machine will start moving slowly.

⚠ CAUTION

- Release the clutch lever (1) before using the gear lever (8).
- Do not force the gear lever (8). If you do not engage a gear, slightly move the machine by lowering the clutch lever (1) and try again.
- Do not change speed while the machine is in motion, it could be damaged.

⚠ WARNING!

- Use the lower speeds (F1 and R1) when you run down a slope or a ramp.
- Do not change speed as you run down an inclined surface.

Driving on slopes

⚠ WARNING!

- Choose the slowest speed before driving on a slope and not change gear.
- Do not park the machine on a slope.
- If you stop on a slope, release the clutch

lever. The brakes will be operated automatically.

- Move slowly when you run down a slope.
- Before moving on a slope, put the lower gear and move the machine slowly. An abrupt start can cause the front part of the machine to rise sharply, creating a very dangerous situation.

Moving without mowing

⚠ WARNING: This machine has not been approved for use on public roads. It must be used (as indicated by the highway code) in private areas closed to traffic.

How to stop the machine and switch off the engine

1. Release the clutch lever (1, Fig.2).
2. Honda engine: put the throttle lever (A, Fig. 13) to **0 (STOP)**. Emak engine: put the lever (B, Fig.14) to the **STOP** position.
3. For the engine stopping operations, follow the instructions in the engine manual.

⚠ WARNING!

- Do not touch the muffler or the engine while it is running or immediately after stopping it. These parts can become very hot.
- When leaving the machine unattended, put it in a flat, stable area and stop the engine.

How to park

⚠ WARNING! - Select a firm, level surface to park the machine. Only in case of absolute necessity park uphill or downhill without the load. With the load it is not recommended to park on a slope.

6.3 Make a Load

⚠ WARNING!

- Do not transport people in the box and do not drive sitting or standing inside the box itself.
- Do not stand under the box when it is in the up position.
- Always fasten the box with the locking mechanism; it may rise while the machine is in motion, causing the load to tip over or fall.

The sides of the box can be opened to facilitate the loading and unloading:

1. To slide the sideboards towards the inside or the outside, first loosen the screws (A, Fig.15) which are positioned in 6 points: two under the front sideboard and two on each lateral sideboard, one on the bottom and one on the side.
2. Pull the sideboard to the desired position (Fig. 16).
3. Fasten the screws (A).

⚠ WARNING - Be sure to firmly attach the screws (A) after opening or closing the sideboards. If they open while the machine is in motion, they could be damaged and cause injury to you and others.

To raise the box

1. Disengage the locking mechanism (C, Fig.17), pulling upwards.
2. Pull the handle (B) upward and lift the box.

To lower the box

1. Hold the handle (B, Figure 17) and lower the box until it rests against the rubber pads.
2. Reinsert the locking mechanism (C) by pushing down.

6.4 Storage and Transport

Storage

For engine storage operations, follow the instructions given in the manual of the engine.

⚠ WARNING!

- **Allow to cool hot parts such as the engine and the gearbox, before storing the machine in any indoor environment. Be careful not to touch them. Before covering with a plastic sheet, make sure they are cold enough.**
- **Place the machine in a covered place, on a flat, stable surface, with the tank empty and out of the reach of children.**
- **Empty the fuel and oil tanks and reassemble the respective caps (4 and 7, Fig.2). Dispose of fuel and oil in accordance with the rules and respecting the environment. Use approved**

containers and avoid spills.

- **To reduce the fire hazard, keep the engine and especially the muffler and the tanks free of grass, leaves or excessive grease.**

⚠ CAUTION

- **Clean the machine thoroughly washing it with water and dry it. Never use water jets or solvents to remove dirt. Be careful not to get water in the air filter and electrical components; they may be damaged.**
- **Always lower the transport box.**
- **Clean up the air filter.**
- **Check the wear of the engine starter rope.**

Prolonged inactivity

If you plan an extended inactivity period (more than 1 month), follow the instructions in the engine manual and the start up procedures in this manual (page 28), which are the same that are made during the machine normal start up.

⚠ WARNING - When you resume work, make sure there are no fuel leaks from the tubes, valve and carburetor.

Transporting

⚠ WARNING: The machine must not be driven on a public road.

- To transport the machine, use a suitable motor vehicle of adequate power and size or an approved trailer.
- When loading the machine onto the vehicle, always choose a level area that is away from traffic and free from potentially hazardous objects.
- The machine is heavy and may cause serious damage or injury from crushing. Use extreme caution when loading and unloading it from vehicles or trailers.
- Always use certified loading ramps that are 4 times longer than the height of the vehicle's load body, of adequate width, with a non-slip surface and of solid construction to support the machine's weight.
- The machine can also be strapped to a pallet and loaded using a forklift truck. **In this case the forklift truck must be driven by an**

authorised operator.

⚠ WARNING: The machine MUST NOT be lifted using belts, chains or hooks.

- Load the machine, setting the gear lever to position F1 to load and to position R1 to unload. Also set the throttle lever to the "SLOW" position (A, Fig. 11) to move the machine slowly.
- The machine must be transported in a horizontal position, with the tank empty, the fuel stop-cock closed, also ensuring compliance with applicable transport regulations for such machines.
- Strap the machine to the vehicle or trailer using approved tension straps, ensuring that it is correctly and securely fastened.

⚠ WARNING: The parking brake alone does not guarantee the stability of the machine during transport.

- During transport, no-one must remain seated on the machine.
- Before transporting the machine on public roads, refer to and adhere to applicable local highway regulations.
- Do not try to load/unload the machine to/from the means of transport while the transport box of the machine contains a load.
- Do not allow anyone to stand in front of the machine while it is loaded/unloaded to/from a means of transport.
- When getting on or off a ramp, keep the crawlers in the center of the ramps themselves.
- When getting on or off the ramps, do not try to change direction.
- The center of balance of the machine will change suddenly passing over the seam between the ramps and the bed of the transport vehicle. Be prepared for this sudden change.

7. MAINTENANCE

Before carrying out maintenance, also carefully read the engine manual.

EMISSIONS COMPLIANCE

This engine, including the emissions control system, must be operated, used and maintained in accordance with the instructions provided in the user's manual in order to maintain the emissions performance within the legal requirements applicable to non-road mobile machinery.

No deliberate tampering with or misuse of the engine emissions control system has to take place.

Incorrect operation, use or maintenance of the engine or of the non-road mobile machinery could result in possible malfunctions of the emissions control system to a point where the legal requirements applicable are not respected ; in such case a prompt action must be taken in order to rectify the system's malfunctions and restore the applicable requirements.

Examples, not exhaustive, of incorrect operation, use or maintenance are:

- Forcing or breaking the devices for metering the fuel;
- Use of fuel and/or engine oil not fulfilling the characteristics shown in the chapter STARTER / FUELING;
- Use of not original spare parts, for example spark plug, etc. ;
- Missing or improper maintenance of the exhaust system, including incorrect timing of maintenance for muffler, spark plug, air filter, etc.

⚠ WARNING – Tampering with this engine makes the EU emissions certification no more valid .

7.1 Safety Recommendations

⚠ WARNING

- **Stop the engine and disconnect the spark plug cap before any maintenance work. Always wear safety shoes and protective gloves.**
- **Remove any combustible materials from the work area before doing maintenance.**
- **Before cleaning or doing maintenance work, read the relevant instructions. Wear suitable clothing and work gloves whenever your hands are at risk.**

- **Never use the machine with worn or damaged parts. Faulty or worn-out parts must always be replaced and not repaired. Only use original spare parts: the use of non-original and/or incorrectly fitted parts will compromise the safety of the machine, may cause accidents or personal injuries and will relieve the manufacturer of all obligations or liabilities.**
- **All adjustments or maintenance operations not described in this manual must be carried out by an Authorised Service Centre, which has the necessary expertise and equipment to ensure that the work is done correctly without affecting the safety of the machine. Operations performed in unauthorised centres or by unqualified persons will void all forms of warranty and all obligations or liabilities of the manufacturer. In particular, you should contact your Authorised Service Centre immediately if you encounter malfunctions affecting the brake, the engagement and stopping of the brake or the drive engagement in forward or reverse gear.**
- **The silencer and other parts of the engine (e.g. cylinder fins, spark plug) become hot during operation and remain hot for a while after the engine is stopped. To reduce risk of burns do not touch the silencer and other parts while they are hot.**
- **Frequently check for the accumulation of dry grass or similar materials, around the engine and especially around the exhaust pipe; carry out periodic cleaning and remove even the smallest quantities of such materials.**
- Never modify the machine in any way.
- Replace safety devices as soon as they become damaged or broken.
- Keep all nuts, bolts and screws tightened to guarantee safe operating conditions.

7.2 Routine Maintenance

The following list is to help you maintain your machine's safety and performance. It shows the main maintenance and lubrication operations and their frequency.

Machine

1. Check and adjustment of the throttle lever (2)	25 hours
2. Check and adjustment of the clutch lever (2)	25 hours

3. Check and adjustment of parking brakes (2)	25 hours
4. Check and adjustment of crawlers unlock levers (2)	25 hours
5. Crawlers rollers lubrication with grease	20-30 hours
6. Check transmission belt (2)	25 hours
7. Replace transmission belt (1) (2)	-- hours
8. Check all fastening elements	25 hours
9. General lubrication (3)	25 hours
10. Transmission oil replacement (1st time) (2)	50 hours
11. Transmission oil replacement (following times) (2)	500 hours

- 1) **At the first signs of malfunction, contact your Dealer immediately.**
- 2) **This operation must be carried out by your Dealer or an Authorised Service Centre.**
- 3) **General lubrication should also be carried out whenever the machine is to be left unused for a long period.**

Engine

See the engine manual for the full list and frequency.

Change engine oil (also see paragraph below) - Check and clean air filter - Replace air filter - Check fuel filter - Replace fuel filter - Check and clean spark plug points - Replace spark plug

⚠ CAUTION: Follow the instructions in the engine manual.

Changing the engine oil

⚠ CAUTION: The oil discharge operation is easier to perform if the oil is warm.

Emak Engine:

1. Place a suitable container below the engine to catch the used oil and then remove the oil cap (A, Fig. 18), the drain bolt (B) and sealing washer (C).
2. Allow the used oil to drain completely, and then reinstall the drain bolt and sealing washer, and tighten it securely.

Honda Engine: In this engine, to empty the tank, it is necessary to suck the oil from the filler pipe, using a syringe.

3. With the engine in a level position, fill to the upper limit (MAX) mark on the dipstick with the recommended oil (Fig. 19).
4. Reinstall the oil cap securely (A).

⚠ CAUTION: Running the engine with a low oil level can cause engine damage.

⚠ WARNING: Please dispose of used engine oil in a manner that is compatible with the environment. Used oil must be taken in a sealed container to your local service centre for reclamation. Do not throw it in the rubbish bin or pour it down a drain, on the ground or into the water system.

Transmission oil check and replacement

⚠ CAUTION - Periodically check that there are no oil leaks.

As planned maintenance on page 32, replace the transmission oil in an authorized Service Center.

The oil must be SAE 85W/140.

The amount of oil required is 1.5 liters.

Crawler tracks

Periodically clean mud from the adjuster nut (A, Fig.24) and locking screw (B) top avoid excessive stiffening. Lubricate the track tensioner after each use.

Grease application

The following parts need to be greased regularly:

1. The box supports (Fig. 20).
2. The 4 crawler rollers (Fig. 21).

⚠ CAUTION:

- Apply grease also on sliding and rough not mentioned.
- Apply grease regularly using a grease gun.

Major servicing

It is advisable to have the machine inspected by a specialist technician at an Authorised Service Centre at the end of each season, if used intensively, or every two years in the case of normal use.

8. ENVIRONMENTAL PROTECTION

Environmental protection should be a priority of considerable importance when using the machine, for the benefit of both social cohesion and the environment in which we live.

- Try not to cause any disturbance to the surrounding area.
- Always adhere strictly to local bylaws for disposal of the transported material.
- Scrupulously comply with local regulations and provisions for the disposal of oils, petrol, batteries, filters, deteriorated parts or any elements which have a strong impact on the environment. This waste must not be disposed of as normal waste, it must be separated and taken to specified waste disposal centres where the material will be recycled.

Demolition and disposal

When the machine reaches the end of its service life, do not dispose of it into the environment; instead take it to a waste disposal centre.

Most materials used in the manufacture of the machine are recyclable; all metals (steel, aluminium, brass) can be delivered to a normal recycling station. For information contact your local waste recycling service. Waste disposal must be carried out with respect for the environment, avoiding soil, air and water pollution.

In all cases, applicable local legislation must be complied with.

When the machine is scrapped also the CE mark label must be destroyed together with this manual.

9. OPTIONAL ACCESSORIES ON REQUEST

Sideboards raising kit (Fig. 22)

Conversion Kit to increase the height of the box sideboards, facilitating the transport of bulky loads.

⚠ WARNING: Do not alter or extend the load bed to increase the capacity of the machine: the use of higher side boards cannot be construed as authorization to exceed the machine's load limits.

10. TECHNICAL DATA

		TN 3400 H CR 340 H NTR 340 H BTR 340 H R 30 RC 350	TN 3400 K CR 340 K NTR 340 K BTR 340 K
Engine		Honda	Emak
Type		4 stroke	
Fuel supply		gasoline	
Starting		manual	
Gearbox		4 speed (2 AV + 2 RM)	
Speed	km/h	1 AV = 1,6 2 AV = 3,6 1 RM = 1,4 2 RM = 3,4	
Minimum steering radius	mm	700	
Crawler leaning length	mm	580	
Crawler leaning width	mm	170	
Transport box tipping		manual	
Dump angle		45°	
Maximum load	kg	350	
Transport box bed		extensible	
Bed length	mm	930 - 1060	
Bed width	mm	520 - 900	
Maximum slope		10° (17%)	
Weight	kg	140	
Dimensions (Fig.23)	mm	1530 x 600 x 900	
Sound Pressure Level (LpA av 2006/42/EC)	dB(A)	85,2	86,2
Uncertainty	dB(A)	3	3
Measured Sound Power Level (2000/14/EC – EN ISO 3744)	dB(A)	93	92
Uncertainty	dB(A)	1	1
Guaranteed Sound Power Level (LwA 2000/14/EC – EN ISO 3744)	dB(A)	94	93
Vibration level (EN 20643)	m/s ²	9,55	10,3
Uncertainty (EN 12096)	m/s ²	0,4	0,4

11. DECLARATION OF CONFORMITY

The undersigned, **Emak spa via Fermi, 4 - 42011 Bagnolo in Piano (RE) ITALY** declares under its own responsibility that the machine:

- Category: dumper (transporter)
- Brand Oleo-Mac, Type CR 340H - CR 340K
Brand Efco, Type TN 3400H - TN 3400K
Brand Nibbi, Type NTR 340H - NTR 340K
Brand Bertolini, Type BTR 340H - BTR 340K
Brand Rotair, Type Rampi Car R30
Brand Power Pac, Type RC 350
- Serial ID B63 XXX 0001 ÷ B63 XXX 9999

complies with the requirements established Directive / Regulation: 2006/42/EC - 2014/30/EU - (EU) 2016/1628 - (EU) 2017/654 - (EU) 2017/656 - 2000/14/EC annex I n° 18

conforms to the provisions of the following harmonised standards: EN 474-6:2006 + A1:2009 - EN ISO 14982

Procedures for evaluation of conformity followed:

2000/14/EC Annex VI procedura 1

Measured sound power level:

93.0 dB(A) (H) - 92.0 dB(A) (K)

Guaranteed sound power level:

94.0 dB(A) (H) - 93.0 dB(A) (K)

Rated power: 2.9kW (H) - 2.7 kW (K)

Notify body for Directive 2000/14/EC: Eurofins Product Testing Italy S.r.l. via Courgnè, 21 - 10156 Torino (TO) - Italy n° 0477

Technical Documentation deposited with Administrative Headquarter: Technical Department

Signed in Bagnolo in Piano (RE) Italy - via Fermi, 4

Date: 01/01/2019

  **Emak**
Fausto Bellamico - President

12. WARRANTY CERTIFICATE

This machine has been designed and manufactured using the most modern techniques. The manufacturer guarantees its products for 24 months from the date of purchase, for private and hobby use. The warranty is limited to 12 months in case of professional use.

Limited warranty

- 1) The warranty period starts on the date of purchase. The manufacturer, acting through the sales and technical assistance network, shall replace free of charge any parts proven defective in material, machining or manufacturing. The warranty does not affect the purchaser's rights as established under legislation governing the consequences of defects in the machine.
- 2) Technical personnel will undertake the necessary repairs in the minimum time possible, compatible with organisational needs.
- 3) **To make any claim under the warranty, this certificate of warranty, fully completed, bearing the dealer's stamp and accompanied by the invoice or receipt showing the date of purchase, must be displayed to the personnel authorised to approve work.**
- 4) The warranty shall be null and void if:
 - the machine has evidently not been serviced correctly
 - the machine has been used for improper purposes or has been modified in any way,
 - unsuitable lubricants and fuels have been used
 - non-original spare parts and accessories have been fitted
 - work has been done on the machine by unauthorised personnel
- 5) The warranty does not cover consumables or parts subject to normal wear.
- 6) The warranty does not cover work to update or improve the machine.
- 7) The warranty does not cover any preparation or servicing work required during the warranty period.
- 8) Damage incurred during transport must be immediately brought to the attention of the carrier: failure to do so shall render the warranty null and void.
- 9) Engines of other manufacturers (Briggs & Stratton, Subaru, Honda, Lombardini, Kohler, etc.) fitted to our machines are covered by the warranties of the engine manufacturer.
- 10) The warranty does not cover injury or damage caused directly or indirectly to persons or things by defects in the machine or by periods of extended disuse of the machine resulting from the said defects.

MODEL

SERIAL No

BOUGHT BY Mr.

DATE

DEALER

Do not send! Only attach to requests for technical warranties.

13. TROUBLESHOOTING

⚠ WARNING: always stop the machine before carrying out any of the corrective checks recommended in the table below, except when they require the unit to be in operation.

When all the possible causes have been checked and the problem is not resolved, consult an Authorised Service Centre. If a problem occurs that is not listed in this table, consult an Authorised Service Centre.

PROBLEM	POSSIBLE CAUSES	SOLUTION
1. Engine does not start.	a) no fuel supply b) faulty ignition c) carburetor throttle does not close completely	a) - check fuel level - open fuel stop-cock b) - check that spark plug cap is firmly fitted - check that the electrodes are clean and correctly spaced c) contact an Authorized Service Center
2. Starting is difficult or the engine runs erratically.	Carburetion fault	- clean or replace air filter - empty fuel tank and refill with new fuel - check fuel filter and replace if necessary
3. Erratic forward movement, poor drive when going uphill or machine has a tendency to rear up.	a) problems with the transmission belt tension b) transmission problems	Contact an Authorised Service Centre
4. The drive does not work	c) incorrect belt tension d) worn or broken belt	Contact an Authorized Service Center
5. The machine does not bend to the left and / or right	The cable release lever drive shafts is not properly adjusted	Contact an Authorized Service Center
6. In the parking position, with the engine running, the machine tends to move forward	Incorrect belt tension	Contact an Authorized Service Center
7. In the parking position, on slopes and with the engine off, the machine moves	Brake shoes worn or incorrectly adjusted	Contact an Authorized Service Center
8. Machine noisy at the start	Incorrect clutch lever cable tension	Contact an Authorized Service Center
9. The crawlers touch the box when the machine is running	Incorrect crawlers tension	Contact an Authorized Service Center
10. The gears do not engage	Gear shoe worn	Contact an Authorized Service Center
11. Noisy machine when running	The drive does not work properly	Contact an Authorized Service Center

⚠ WARNING: Do not attempt to carry out repairs without the necessary repairs and technical expertise. Poorly executed repairs will automatically invalidate the warranty and relieve the manufacturer of all liability.

TRADUCTION DES INSTRUCTIONS ORIGINALES

À notre aimable clientèle

Merci d'avoir choisi un produit Emak.
Notre réseau de distributeurs et d'assistance est à votre disposition pour toute nécessité.

INTRODUCTION

Pour un emploi correct de la machine et pour éviter tout accident, ne commencez pas le travail sans avoir préalablement lu ce manuel avec attention. Vous y trouverez les descriptions du fonctionnement des différents composants, ainsi que les instructions relatives aux contrôles et aux procédures d'entretien requis.

N.B. Les descriptions et les illustrations figurant dans le présent manuel ne sont pas rigoureusement contractuelles. Le fabricant se réserve le droit d'apporter d'éventuelles modifications sans être tenu de mettre à jour

SOMMAIRE

1. RÈGLES DE SÉCURITÉ (contient les consignes d'utilisation de la machine en sécurité) _____	38
2. EXPLICATION DES SYMBOLES ET AVERTISSEMENTS DE SÉCURITÉ (comment identifier la machine et la signification des symboles) _____	39
3. COMPOSANTS PRINCIPAUX (emplacement des composants et éléments principaux de la machine) _	39
4. ASSEMBLAGE (comment retirer l'emballage et terminer le montage des éléments détachés) _____	40
5. COMMANDES ET INSTRUMENTS DE CONTRÔLE (emplacement et fonction de toutes les commandes) _	40
6. RÈGLES D'UTILISATION (contient les instructions d'utilisation de la machine en efficacité et sécurité) _____	40
- 6.1 Opérations préliminaires avant de commencer le travail _____	43
- 6.2 Utilisation de la machine _____	44
- 6.3 Remplir la benne _____	46
- 6.4 Entreposage et Transport _____	46

à chaque fois ce manuel.

Outre les instructions relatives au fonctionnement, le présent manuel contient des paragraphes requérant une attention particulière de votre part. Ces paragraphes sont signalés par les symboles décrits ci-dessous :

ATTENTION : lorsqu'il existe des risques d'accidents, de blessures corporelles voire mortelles, ou de graves dommages au matériel.

AVERTISSEMENT : lorsqu'il existe un risque de dommages sur l'unité ou ses composants.

ATTENTION
RISQUE DE DOMMAGES AUDITIFS
EN CONDITIONS NORMALES D'UTILISATION,
CET ENGIN PEUT REPRÉSENTER POUR
L'OPÉRATEUR PRÉPOSÉ UN NIVEAU
D'EXPOSITION PERSONNELLE ET
QUOTIDIENNE AU BRUIT ÉGALE OU
SUPÉRIEURE À
85 dB (A)

7. ENTRETIEN (contient toutes les informations pour maintenir la machine en parfait état) _____	47
- 7.1 Consignes de sécurité _____	47
- 7.2 Entretien ordinaire _____	48
8. PROTECTION DE L'ENVIRONNEMENT (conseils d'utilisation écologique de la machine) _____	49
9. ACCESSOIRES OPTIONNELS SUR DEMANDE (accessoires disponibles pour les exigences spécifiques) _____	49
10. CARACTÉRISTIQUES TECHNIQUES (résume les principales caractéristiques techniques de la machine) _____	50
11. DÉCLARATION DE CONFORMITÉ _	50
12. CERTIFICAT DE GARANTIE (résume les conditions de garantie) _	51
13. GUIDE AU RÉOLUTION DES PANNES (pour résoudre rapidement tout problème) _____	52

1. RÈGLES DE SÉCURITÉ

⚠ ATTENTION

- La machine, bien utilisée, est un outil de travail rapide, commode et efficace ; utilisée de façon incorrecte ou sans les précautions dues, elle peut devenir un outil dangereux. Pour rendre votre travail agréable et sans risques, nous vous invitons à respecter scrupuleusement les mesures de sécurité libellées ci-après et reprises dans le manuel.
- L'exposition aux vibrations dues à l'utilisation prolongée des instruments actionnés par des moteurs à combustion interne peut engendrer des lésions aux vaisseaux sanguins ou aux nerfs des doigts, des mains et des poignets des personnes présentant des problèmes circulatoires (enflures). En outre, il a été démontré que l'utilisation prolongée par temps froid entraînait des lésions des vaisseaux sanguins chez les personnes saines. En cas d'apparitions de symptômes tels que des engourdissements, douleurs, pertes de force, changements de la couleur ou de la texture de la peau ou pertes de sensation au niveau des doigts, des mains ou des poignets, interrompez immédiatement l'utilisation de la machine et consultez un médecin.
- Le système de mise en marche de l'unité produit un champ électromagnétique de très basse intensité. Ce champ peut créer des interférences avec certains pacemakers. Pour réduire le risque de lésions graves ou mortelles, les porteurs de pacemaker devraient consulter leur médecin et le fabricant du pacemaker avant d'utiliser cette machine.

⚠ ATTENTION: Certaines normes nationales peuvent limiter l'utilisation de la machine.

- 1) Lire attentivement le présent manuel jusqu'à ce que vous ayez intégralement compris les règles de sécurité, les mesures de précaution et les instructions relatives au fonctionnement, et soyez en mesure de les appliquer avant toute utilisation de la machine.
- 2) S'assurer de toujours avoir le manuel à portée de la main. En cas de perte, en demander une copie.
- 3) L'utilisation de la machine est réservée à des opérateurs adultes en mesure de comprendre et de respecter les normes de sécurité, les précautions et les instructions contenues dans ce manuel. L'utilisation de la machine par des mineurs ne doit jamais être autorisée.
- 4) Ne jamais manipuler ou utiliser la machine en conditions de fatigue physique, maladie ou agitation, ou sous l'effet d'alcool, drogues

ou médicaments. Vous devez être en bonne forme physique et en pleine possession de vos capacités mentales. Si vous présentez un état susceptible d'être aggravé par une tâche physiquement exigeante, consultez préalablement votre médecin. Redoubler d'attention avant les pauses ou en fin de séance de travail.

- 5) Maintenir les enfants, les personnes et les animaux à une distance d'au moins 15 mètres de la zone de travail. Ne tolérez la présence d'aucune personne ou animal à proximité immédiate de la machine lors du démarrage ou en utilisation.
- 6) Quand on travaille avec la machine, toujours utiliser un vêtement de protection de sécurité homologué. Ne pas porter de vêtements, écharpes, cravates ou bijoux susceptibles de se prendre dans les broussailles. Nouer les cheveux longs et les protéger (par exemple avec un foulard, un béret, un casque, etc...). **Ne jamais utiliser la machine avec les pieds nus ; porter des chaussures de sécurité munies de semelles antidérapantes. Adopter toutes les mesures de protection contre le bruit; par exemple, coiffes ou boules pour les oreilles.**
- 7) Ne permettre l'utilisation de la machine qu'à des personnes qui ont lu ce manuel d'utilisation et d'entretien ou qui ont reçu des instructions adéquates pour une utilisation sûre et appropriée de la machine. Remettre par la même occasion le manuel contenant le mode d'emploi à lire avant de commencer les travaux.
- 8) Contrôler quotidiennement la machine pour s'assurer que chaque dispositif, de sécurité ou autre, fonctionne correctement.
- 9) Ne pas utiliser la machine endommagée, modifiée ou réparée/assemblée d'une façon non adéquate. Ne jamais démonter, endommager ou neutraliser l'un des dispositifs de sécurité. Toujours remplacer immédiatement les dispositifs de sécurité s'ils sont endommagés, cassés ou s'ils ne sont pas adaptés à l'outil.
- 10) Toujours élaborer un plan de travail à l'avance. Ne commencez pas à travailler si des personnes ou des objets se trouvent encore dans la zone de travail.
- 11) S'adresser à un professionnel qualifié pour toute intervention ne figurant pas dans le présent manuel.
- 12) **Le transporteur est destiné exclusivement au transport de marchandises selon les limites de chargement et d'inclinaison mentionnées dans ce manuel. Tout emploi différent de celui indiqué ici risque d'endommager la machine et représente un danger pour les personnes et les biens.**

- 13) Il est fortement déconseillé de raccorder à la prise de force de la machine tout outil ou accessoire non spécifié par le fabricant.
- 14) Apprenez à connaître la capacité, les caractéristiques et les limites de la machine ainsi que sa capacité de charge maxi, sa vitesse et son rayon de rotation.
- 15) Maintenir toutes les étiquettes avec les signaux de danger et de sécurité en parfaites conditions. En cas de dommage ou de détérioration les remplacer immédiatement.
- 16) Ne pas utiliser la machine pour des utilisations différentes de celles indiquées dans le manuel (voir **Utilisations interdites** page 40).
- 17) L'opérateur doit être en mesure d'évaluer les risques potentiels du lieu de travail et devra prendre toutes les précautions nécessaires pour garantir sa propre sécurité, surtout en cas de terrains en pente, accidentés, glissants et meubles.
- 18) **ATTENTION** : Toujours procéder avec précaution à flanc de coteau. Ne pas utiliser la machine sur des terrains dont l'inclinaison dépasse 10° (17%).
- 19) Se rappeler que le propriétaire ou l'opérateur est responsable des accidents ou des dommages aux tiers, aux biens de leur propriété.
- 20) En cas d'utilisation sur terrains accidentés, l'opérateur doit s'assurer qu'il n'y a personne dans un rayon de 20 m autour de la machine. L'opérateur doit absolument rester aux commandes.
- 21) La machine peut être équipée de plusieurs accessoires. Le propriétaire doit s'assurer que ces outils ou accessoires sont homologués conformément à la norme de sécurité européenne en vigueur. L'utilisation d'accessoires non homologués peut nuire à votre sécurité.
- 22) Ne pas vous distraire, et maintenir la concentration nécessaire pendant le travail.

ATTENTION

- **Ne jamais utiliser d'unité dont les fonctions de sécurité sont défectueuses. Les dispositifs de sécurité de la machine doivent faire l'objet d'un contrôle et d'un entretien spécifiques, comme décrit dans la présente section. Si le résultat de ces vérifications est insatisfaisant, contacter le service après-vente pour faire réparer votre machine.**
- **Chaque utilisation de la machine non prévue expressément dans le manuel doit être considérée comme une utilisation impropre et, par conséquent, source de danger potentielle.**

2. EXPLICATION DES SYMBOLES ET AVERTISSEMENTS DE SÉCURITÉ (Fig.1)

- 1) Avant toute utilisation, lisez le manuel d'utilisation et d'entretien.
- 2) **Attention ! Risque d'écrasement – Manutentionnez la benne avec précaution pour éviter de renverser son contenu.**
- 3) **Attention! Risque de retournement de la machine** - Ne pas utiliser cette machine sur des pentes dépassant 10°.
- 4) **Attention! Risque de blessures par happement des courroies** - Ne pas actionner la machine sans protections. Rester loin des courroies.
- 5) **Attention! Risque de mutilations** - Risque d'entraînement dû aux organes en mouvement (arbres cardans, etc.).

Les étiquettes d'identification portent les données essentielles de la machine :

- 6) Type de machine : **TRANSPORTEUR**
- 7) Données techniques
- 8) Marque et modèle de la machine
- 9) Niveau de puissance acoustique garanti
- 10) Label CE de conformité
- 11) Numéro de série
- 12) Année de fabrication
- 13) Commande d'embrayage
- 14) Commande d'accélérateur
- 15) **ATTENTION:** Les surfaces risquent d'être très chaudes
- 16) Lubrifier les galets des chenilles à la graisse
- 17) Capacité maximale

3. COMPOSANTS PRINCIPAUX (Fig.2)

- 1) Levier d'embrayage
- 2) Levier de déverrouillage chenille gauche
- 3) Levier d'accélérateur / commande starter / (pour moteur Honda uniquement) arrêt moteur
- 4) Bouchon réservoir carburant
- 5) Levier de déverrouillage chenille droite
- 6) Poignée de démarrage
- 7) Bouchon du réservoir d'huile moteur
- 8) Levier de vitesses
- 9) Levier de verrouillage de la benne
- 10) Levier d'arrêt moteur (pour moteur Emak uniquement)

4. ASSEMBLAGE

⚠ ATTENTION : Le retrait de l'emballage et le montage doivent se faire sur une surface plane et solide, avec un espace suffisant au mouvement de la machine et des emballages, en utilisant dans tous les cas des outils appropriés.

Avant de démarrer le moteur, contrôlez le niveau d'huile et d'essence en suivant les instructions du manuel du moteur.

5. COMMANDES ET INSTRUMENTS DE CONTRÔLE (Fig.2)



⚠ ATTENTION : Apprenez à connaître les positions et les fonctions de toutes les commandes et de tous les instruments de contrôle. Apprenez à connaître la signification de tous les symboles et des témoins sur les commandes avant d'utiliser la machine.

Les poignées et les leviers doivent toujours être propres et ne présenter aucune trace d'huile, de carburant, de saleté en tout genre ou de givre.

Levier d'embrayage (1) - Utilisez ce levier pour embrayer ou débrayer. Les chenilles tournent lorsque le levier est abaissé et le moteur est démarré. En relâchant le levier, l'embrayage se désenclenche et le frein de stationnement s'enclenche automatiquement.

Levier de déverrouillage de la chenille gauche (2) - Tirez sur le levier pour que la machine tourne vers la gauche.

Levier accélérateur / starter (3) - Règle le régime moteur. Les positions sont indiquées sur une plaquette qui contient les symboles suivants:

-  Position STARTER pour le démarrage à froid,
-  Position LENT correspond au régime de ralenti,
-  Position RAPIDE correspond au régime maximum.

⚠ ATTENTION : Pour le moteur Honda, ce levier permet également de couper le moteur 0 (OFF).

Levier de déverrouillage de la chenille droite (5) - Tirez sur le levier pour que la machine tourne vers la droite.

Poignée de démarrage (6) - À utiliser pour mettre le moteur en marche.

Levier de vitesses (8) - Cinq positions possibles:
N = Position de débrayage
F1 = Embrayage première vitesse AV
F2 = Embrayage deuxième vitesse AV
R1 = Embrayage première vitesse AR
R2 = Embrayage deuxième vitesse AR

⚠ ATTENTION : Embrayez les vitesses machine à l'arrêt (levier d'embrayage (1) relâché).

Levier de verrouillage de la benne (9) - Ce levier permet de déverrouiller la benne pour pouvoir la soulever en position de renversement.

⚠ ATTENTION : Verrouillez la benne lorsqu'elle est abaissée, avant de faire rouler la machine.

Levier d'arrêt moteur (pour moteur Emak uniquement) (10) - Abaisser le levier pour couper le moteur.

⚠ AVERTISSEMENT : Soulevez le levier pour pouvoir démarrer le moteur.

6. RÈGLES D'UTILISATION

Utilisations interdites

⚠ ATTENTION : Utilisez la machine uniquement pour transporter des objets ou des charges ne dépassant pas les limites de poids et de volume indiquées dans ce manuel. Toute autre utilisation doit être considérée comme impropre et comporte l'annulation de la garantie et le déclin de toute responsabilité du constructeur, en faisant porter à l'utilisateur les frais dérivant des dommages ou lésions propres ou à des tiers.

Sont considérées **utilisations interdites** :

- Conduire la machine en restant dans la benne.
- Permettre aux opérateurs de travailler debout sur le plan d'appui du caisson et d'utiliser ce dernier comme support d'échelles ou d'autres équipements de travail.
- Transporter des personnes ou des animaux.
- Utiliser la machine pour démolir des murs, des poteaux, des clôtures, etc.
- Utiliser la machine pour écraser et/ou compacter des feuilles, déchets, conteneurs, matériaux en vrac, etc. L'affaissement du matériau écrasé peut déséquilibrer la machine.

- Utiliser des contrepoids (le constructeur n'en prévoit pas) ou des personnes pour compenser une charge excessive ou déséquilibrée.
- Transporter des produits combustibles sans avoir prévu des récipients homologués.
- Transporter des produits chimiques corrosifs, toxiques ou dangereux, des eaux usées et du matériel incandescent.
- **Utiliser la machine sans ses dispositifs de sécurité.**
- Atteler à la machine des outils non autorisés par le constructeur.
- **Utiliser la machine d'une seule main.** L'utilisation d'une seule main peut provoquer de graves lésions à l'opérateur, aux assistants ou aux deux. **La machine est conçue pour être utilisée des deux mains.**

Précautions d'utilisation de la machine

⚠ ATTENTION :

- **Ne pas modifier ou déposer les dispositifs de sécurité équipant la machine. SE RAPPELER QUE L'UTILISATEUR EST TOUJOURS RESPONSABLE DES DOMMAGES PROVOQUÉS À DES TIERS.**
- **En présence de situations pour lesquelles vous ne savez pas comment agir, consulter un expert. Contacter le revendeur ou un centre d'assistance autorisé. N'entreprenez pas un travail que vous jugez au-delà de vos capacités.**
- **Ne pas utiliser l'unité sans la possibilité de demander secours en cas d'incident.**
- **La machine ne peut en aucun cas circuler sur la voie publique, même pour traverser.**
- **Ne jamais utiliser la machine pour remorquer et pousser d'autres objets. La stabilité de la machine est compromise.**
- **Durant les opérations de déchargement avec la benne rabattable, le centre de gravité change continuellement, ce qui risque de déstabiliser la machine. Faire particulièrement attention lorsque la charge se colle à la benne, ce qui pourrait être le cas pour l'argile humide, des matériaux glacés ou du goudron.**
- **Éviter que la charge ne dépasse la benne ; la marchandise qui dépasse peut heurter d'autres objets ou s'échapper de la benne.**
- **Éviter tout contact avec des fils ou des câbles électriques qui peuvent entraîner de graves lésions, voire la mort. Cette unité n'est pas isolée.**

⚠ ATTENTION - La stabilité latérale de la machine DIMINUE :

- **Plus le chargement est lourd.**
- **Plus le chargement est haut par rapport au**

plateau (Fig.3).

- **Moins le chargement sera centré dans la benne (Fig.4).**

⚠ ATTENTION - Plus le chargement augmente, plus la machine aura tendance à se renverser vers l'avant :

- **Ne pas embrayer la vitesse maximum pour descendre une côte avec un chargement important.**
- **Ne pas freiner brutalement.**

- Utiliser la machine seulement sous l'éclairage diurne ou si l'éclairage artificiel suffit.
- User de la plus grande précaution en changeant de direction, et en particulier sur les pentes.
- Réduire la vitesse du moteur avant de l'arrêter.
- Contrôler la présence éventuelle d'obstacles dans la zone de travail (racines, pierres, branches, fossés etc..).
- Soyez particulièrement vigilant lorsque vous portez des protections antibruit car de tels équipements réduisent la capacité d'entendre les signaux sonores d'avertissement en cas de danger (tels que cris, alarmes et avertissements, etc.).
- Modérer la vitesse avant de tourner.
- Évitez autant que possible que la charge ne tombe vers l'arrière en heurtant les commandes.
- Assurez la stabilité de la charge pour éviter qu'elle ne glisse (en avant/en arrière ou à droite/à gauche) durant le transport, ce qui pourrait compromettre la stabilité de la machine.
- N'oubliez jamais que la stabilité de la machine change selon qu'elle est chargée ou pas.
- Interdisez à quiconque de rester ou de marcher devant la machine durant les déplacements.
- Prévoyez toujours le parcours que devra suivre la machine. Si plusieurs parcours sont possibles, choisissez celui qui présentera le moins de dénivelés, obstacles, changements de direction et trous.
- Plus le terrain sera incliné ou irrégulier, moins la machine devra rouler vite.
- Ne montez pas des chenilles différentes de celles prévues par le constructeur.
- L'utilisation de la machine est réservée à des opérateurs préparés et compétents.
- Si le matériau transporté est poussiéreux, mouillez-le ou couvrez-le d'une toile pour éviter qu'il ne s'éparpille.
- Apprenez à arrêter la machine dans des situations d'urgence.
- Ne dépassez pas la capacité maximale de charge indiquée page 50.
- La charge ne doit pas dépasser de la benne pour éviter qu'elle ne tombe.

- La charge ne doit jamais gêner la vue de l'opérateur.
 - La charge doit recouvrir le plus possible la surface disponible.
 - Si possible, faites de sorte que la charge ne se déplace pas en la liant avec une corde.
- Rappelez-vous de libérer la charge avant de retourner la benne.**

- Procédez toujours aux opérations de chargement/déchargement sur une surface plane et stable.
- Ne déplacez pas la machine si la benne est soulevée car elle pourrait gêner la vue de l'opérateur.
- Ne retournez pas la benne pour la vider si la machine se trouve sur un terrain en pente.
- Assurez-vous de disposer d'un espace de manœuvre suffisant, surtout en présence de murs, parois, haies, rangées d'arbres, ouvrages, serres, etc. N'essayez pas de faire marche arrière si vous n'êtes pas sûr de disposer de l'espace nécessaire.
- Ne modifiez pas les valeurs à partir desquelles le régulateur du régime moteur a été étalonné.
- Ne mettez pas les mains ou les pieds à proximité ou sous les pièces en rotation ou en mouvement.
- Faites particulièrement attention sur les surfaces glissantes en présence d'eau, neige, verglas, sable, gravier, détritiques et substances huileuses.
- Faites particulièrement attention en cas de terrains meubles à base de sable ou de graviers, de terrains marécageux ou de flaques, de terrains labourés, de terrains présentant des fossés, puits, talus, remblais et déblaiements.

Procédez à une inspection complète de la machine avant de l'utiliser :

- Contrôlez la tension des chenilles et assurez-vous qu'elles ne sont ni endommagées ni usées.
- Vérifiez si les boulons des tendeurs des chenilles sont fixés correctement.
- Contrôlez le niveau de carburant, vérifiez qu'il n'y a aucune fuite et que le tuyau du carburant n'est pas endommagé.

Utilisation en marche arrière

⚠ ATTENTION :

- **Lors des déplacements en marche arrière, l'opérateur doit apporter l'attention maximum et vérifier en permanence la présence d'obstacles ou de personnes.**
- **Évitez autant que possible d'affronter une descente en marche arrière.**

Utilisation sur pentes

⚠ ATTENTION

- **Sur les terrains en pente commencer l'avance en prêtant une attention particulière pour éviter que la machine se cabre.**
- **Réduire la vitesse avant tout changement de direction sur les sols en pente.**

L'utilisation sur les pentes représente une des opérations les plus sujettes à perte de contrôle et retournement de la machine ; dans les 2 cas on peut avoir des dommages sérieux voire mortels. Avancer avec une attention maximum.

Pour travailler sur les pentes procéder comme suit :

- Ne pas conduire la machine sur des pentes dépassant 10° (17%).
- Toujours travailler à des vitesses uniformes et modérées.
- Ne pas effectuer de changements de vitesses ou de sens d'avance brusques.
- Éviter le plus possible de tourner ; si cela s'avère indispensable, tourner lentement et progressivement vers le bas. Rouler à vitesse modérée.
- Faire attention et éviter de rouler sur les mottes, sillons et trous. Si le terrain n'est pas régulier, la machine peut se retourner plus facilement. L'herbe haute peut cacher des obstacles.
- Ne stationnez pas à proximité de talus, fossés ou berges. La machine pourrait se retourner brusquement si le talus s'affaisse.
- Apporter une attention particulière aux abords d'arêtes, buissons, arbres et autres objets qui limitent la visibilité.

Enfants

- La non surveillance d'enfants aux abords de la machine peut entraîner de sérieux dommages.
- Veiller à arrêter immédiatement la machine si des enfants pénètrent dans la zone de travail.
- Avant et pendant la marche arrière, regarder vers l'arrière et en bas, veiller à l'absence de petits enfants.
- Ne pas transporter d'enfants. Ils pourraient

tomber et subir de graves blessures ou empêcher une manœuvre de sécurité de la machine.

- Interdire aux enfants d'utiliser la machine.

6.1 Opérations préliminaires avant de commencer le travail

Avant de commencer à travailler, procéder à une série de contrôles et d'opérations, pour garantir que le travail se déroule d'une façon profitable dans la sécurité maximum.

Ravitaillements

⚠ AVERTISSEMENT : Les types d'essence et d'huile préconisés sont indiqués dans le livret d'instructions du moteur.

Huile

⚠ AVERTISSEMENT

- LA MACHINE EST LIVRÉE SANS HUILE.

- Remplir le moteur en huile avant de démarrer.
- Un niveau d'huile insuffisant peut provoquer de graves dommages au moteur. Ne pas manquer de vérifier le moteur sur une surface plane, moteur arrêté.
- L'utilisation d'huile non détergente ou pour moteurs 2 temps peut réduire la durée de vie du moteur.

Dévisser le bouchon (7, Fig. 2). Moteur arrêté, contrôler le niveau d'huile moteur qui doit se trouver entre les repères MIN et MAX de la tige.

Essence

⚠ ATTENTION

- **L'essence est un carburant hautement inflammable ; faire attention pendant l'utilisation. Ne pas fumer ni approcher de flamme à proximité du carburant ou de la tondeuse.**
- **L'essence et les émanations peuvent provoquer de graves dommages si respirées ou en contact avec la peau. Il convient donc de manipuler le carburant avec précaution et de s'assurer d'opérer dans des endroits bien aérés.**
- **Faire attention au risque d'empoisonnement au monoxyde de carbone, une substance inodore, toxique et mortelle.**
- Manipuler le carburant à l'extérieur, en l'absence de toute source d'étincelles ou de flammes.
- Choisir une surface dégagée, couper le moteur et laisser refroidir avant de faire le plein.
- Ne jamais utiliser d'essence éventée ou

souillée, ni de mélange huile/essence. Éviter de laisser pénétrer des impuretés ou de l'eau dans le réservoir d'essence.

- Éviter de verser de l'essence sur les parties en plastique pour ne pas les endommager ; en cas de fuite accidentelle, rincer immédiatement avec de l'eau. La garantie ne couvre pas les dommages aux pièces en plastique de la carrosserie ou du moteur provoqués par l'essence.
- Dévisser lentement le bouchon de carburant afin de libérer la pression interne et empêcher le carburant de s'écouler par le bouchon.
- Nettoyer la surface autour du bouchon de carburant afin d'éviter toute contamination.
- Avant de remonter le bouchon de carburant, nettoyer et inspecter le joint d'étanchéité.
- Ressermer fermement le bouchon de carburant après remplissage. Sous l'effet des vibrations de la machine, un bouchon mal refermé peut se desserrer, voire s'ouvrir, entraînant un déversement du carburant.
- Essuyer toute trace de carburant sur la machine et attendre quelques secondes pour que les traces résiduelles s'évaporent. Rester à 3 m de la zone de remplissage avant de démarrer le moteur.
- Ne tenter en aucun cas de brûler le carburant déversé.
- Ne pas utiliser la machine dans une zone contenant des matières inflammables, par exemple feuilles sèches, paille, papier etc.
- Ne jamais retirer le bouchon du réservoir de carburant lorsque le moteur tourne.
- Veiller à ne pas souiller les vêtements de carburant. Si du carburant est déversé sur une partie de votre corps ou sur vos vêtements, se changer immédiatement. Rincer à l'eau et au savon la partie du corps sur laquelle le carburant s'est déversé. Utiliser de l'eau et du savon.
- Ne pas exposer le réservoir de carburant directement au soleil.
- Conserver et transporter le carburant dans des récipients propres homologués pour cet usage.
- Entreposer le carburant dans un endroit sec, frais et suffisamment ventilé.
- Entreposer la machine et le carburant dans un endroit à l'abri de toute source d'étincelles ou de flammes nues, de chauffe-eau, de moteurs électriques, d'interrupteurs, de fours, etc., susceptibles d'enflammer les vapeurs de carburant.
- Maintenir le carburant hors de la portée des enfants.
- Ne jamais utiliser le carburant pour le nettoyage.

⚠ ATTENTION

- Le ravitaillement doit se faire moteur éteint

dans un lieu ouvert et bien aéré. Rappelez-vous toujours que les vapeurs d'essence sont inflammables. **NE PAS APPROCHER DE FLAMME DE L'EMBOUIT DU RÉSERVOIR POUR CONTRÔLER LE CONTENU ET NE PAS FUMER PENDANT LE RAVITAILLEMENT.**

- Contrôler l'absence de fuite de carburant ; en cas de fuite, l'éliminer avant d'utiliser l'unité. Contacter un réparateur agréé si nécessaire.

⚠ ATTENTION - Ne jamais utiliser un carburant dont le pourcentage d'éthanol dépasse 10% ; sont admis le gazole (mélange essence/éthanol) avec un pourcentage d'éthanol jusqu'à 10% ou le carburant E10.

Essence alkylée

⚠ ATTENTION - L'essence alkylée ne présente pas la même densité que l'essence normale. Par conséquent, régler différemment la vis H des moteurs mis au point avec l'essence normale. Pour cette opération, s'adresser à un centre après-vente agréé.

Après avoir dévissé le bouchon (4, Fig.2), faire le plein de carburant en utilisant un entonnoir, en ayant soin de ne pas remplir complètement le réservoir.

Contrôle de la sécurité et de l'efficacité de la machine

⚠ ATTENTION : Ne pas utiliser la machine si vous n'êtes pas sûr de son efficacité et de sa sécurité et contacter immédiatement votre revendeur pour les contrôles et les réparations.

6.2 Utilisation de la machine

Démarrage

LIRE ATTENTIVEMENT LE MANUEL DU MOTEUR.

⚠ ATTENTION : Les opérations de démarrage doivent se faire à ciel ouvert dans un endroit bien aéré. TOUJOURS SE RAPPELER QUE LES GAZ D'ÉCHAPPEMENT DU MOTEUR SONT TOXIQUES.

⚠ ATTENTION :

- Avant de démarrer le moteur, assurez-vous que les commandes fonctionnent correctement.
- Ne touchez pas le pot d'échappement ou le moteur si celui-ci est en marche ou immédiatement après l'avoir éteint. Ces

pièces peuvent devenir très chaudes.

- Ne laissez pas la machine allumée sans surveillance. Arrêtez le moteur chaque fois que vous vous éloignez de la machine, avant un ravitaillement et avant toute opération d'entretien ou de nettoyage.
- N'altérez en aucune façon les dispositifs de sécurité. N'utilisez pas la machine si les dispositifs de sécurité ne sont pas en parfait état.
- N'enroulez jamais le lanceur autour de votre main.

⚠ ATTENTION - Pour démarrer la machine, vous devez impérativement vous placer dans la zone pointillée Fig.5).

Avant de démarrer le moteur :

- ouvrir le robinet d'essence (Honda) (A, Fig.6).
- Mettre le levier de vitesses (A) en position neutre N (Fig. 7)
- N'abaissez pas le levier d'embrayage (1, Fig.2) pour contrôler si les freins sont serrés.
- Mettez le levier d'accélérateur sur la position de commande « DÉMARREUR » (A, Fig.8) pour le démarrage à froid ou entre « LENT » et « RAPIDE » si le moteur est déjà chaud (Fig.9).
- **Pour les moteurs Emak uniquement : mettez le levier d'arrêt moteur (B) sur la position indiquée Fig.10.**

⚠ ATTENTION ! - POUR TOUT CE QUI CONCERNE LA PROCÉDURE DE DÉMARRAGE, LIRE ATTENTIVEMENT LE MANUEL DU MOTEUR

Moteur démarré, placer l'accélérateur sur «LENT» (A, Fig. 11).

⚠ AVERTISSEMENT

- Le starter doit être désenclenché dès que le moteur tourne ; le starter enclenché avec le moteur chaud risque de noyer les bougies et entraîner un fonctionnement anormal du moteur.
- Pour tondre, amener le levier de l'accélérateur sur la position RAPIDE (A, Fig. 12) en ayant soin de ne pas le pousser à fond pour ne pas déclencher le starter qui pourrait noyer le moteur.

Comment démarrer en marche avant ou en marche arrière

1. Mettez le levier de vitesses (8, Fig.2) sur la position choisie ; F1 - F2 AV, R1 - R2 AR.
2. Augmentez lentement le régime moteur en appuyant sur l'accélérateur (3).
3. Abaissez progressivement le levier d'embrayage (1). La machine commencera à rouler lentement en avant ou en arrière.

⚠ ATTENTION :

- **Accélérez ou ralentissez lentement en commençant à rouler en avant ou en arrière ou avant d'arrêter la machine.**
- **Ralentissez avant de changer de direction. Ralentissez également avant une descente, sur le bord d'une route, sur une route accidentée ou présentant beaucoup de virages.**
- **Ne vous déplacez pas en diagonale dans une descente.**
- **En marche arrière, roulez lentement et faites attention à tout ce qui se trouve derrière vous.**

Comment affronter un virage

1. Tirez le levier de verrouillage des chenilles (2 ou 5, Fig.2) du côté du virage ; levier gauche (2) pour tourner à gauche et levier droit (5) pour tourner à droite.
2. Une fois le virage terminé, relâchez le levier (2 ou 5).

⚠ ATTENTION :

- **Pour arrêter la machine, ne tirez pas simultanément sur les deux leviers de verrouillage des chenilles (2 et 5, Fig.2) mais relâchez le levier d'embrayage (1).**
- **N'utilisez pas les leviers de verrouillage des chenilles pour affronter un virage en descente. Si cela s'avère absolument indispensable, réduisez au maximum la vitesse.**

Comment changer de vitesse

1. Relâchez le levier d'embrayage (1, Fig.2).
2. Mettez le levier de vitesses (8) sur la position de la vitesse choisie ; F1 - F2 AV, R1 - R2 AR.
3. Abaissez progressivement le levier d'embrayage (1). La machine commencera à rouler lentement.

⚠ AVERTISSEMENT :

- **Relâchez le levier d'embrayage (1) avant d'utiliser le levier de vitesses (8).**
- **Ne forcez pas le levier de vitesses (8). Si la vitesse n'embraye pas, déplacez légèrement la machine en abaissant le levier d'embrayage (1) et réessayez.**
- **N'embrayez aucune vitesse lorsque la machine roule pour ne pas risquer de l'endommager.**

⚠ ATTENTION :

- **Embrayez les vitesses les plus basses (F1 et R1) pour affronter une descente ou une côte.**
- **Ne passez pas les vitesses si la machine roule sur une surface inclinée.**

Conduire à flanc de coteau

⚠ ATTENTION :

- **Sélectionnez la vitesse la plus basse avant de conduire sur un terrain incliné et ne passez pas les vitesses.**
- **Ne garez pas la machine sur un terrain incliné.**
- **Si vous devez vous arrêter sur un terrain incliné, relâchez le levier d'embrayage. Les freins s'enclencheront automatiquement.**
- **Avancez lentement lorsque vous vous trouvez sur un terrain incliné.**
- **Avant de parcourir un terrain incliné, embrayez la vitesse la plus basse et roulez lentement. Un départ brutal peut provoquer une embardée à l'avant de la machine, situation qui peut s'avérer très dangereuse.**

Transfert

- **⚠ ATTENTION : La machine n'est pas homologuée pour utilisation sur routes publiques. Son utilisation (au sens du code de la route) doit se faire exclusivement dans des zones privées non accessibles au public.**

Comment arrêter la machine et couper le moteur

1. Relâchez le levier d'embrayage (1, Fig.2).
2. Moteur Honda : mettez le levier d'accélérateur (A, Fig.13) sur la position 0 (STOP). Moteur Emak : mettez le levier (B, Fig.14) sur STOP.
3. Pour arrêter le moteur, suivez les indications fournies dans le manuel du moteur.

⚠ ATTENTION :

- **Ne touchez pas le pot d'échappement ou le moteur si celui-ci est en marche ou immédiatement après l'avoir éteint. Ces pièces peuvent devenir très chaudes.**
- **Lorsque vous laissez la machine sans surveillance, assurez-vous qu'elle est sur une surface plane, stable et coupez le moteur.**

Comment garer la machine

- **⚠ ATTENTION - Choisissez une surface stable et plane pour garer la machine. Garez la machine en pente sans la charge uniquement si cela s'avère absolument nécessaire. Si la benne est pleine, il est fortement déconseillé de garer la machine sur un plan incliné.**

6.3 Remplir la benne

⚠ ATTENTION :

- Ne transportez personnes dans la benne et ne conduisez pas assis ou debout dans la benne.
- Ne restez pas sous la benne lorsque celle-ci est soulevée.
- Fixez toujours la benne à l'aide du mécanisme de verrouillage ; la benne pourrait se soulever lorsque la machine est en mouvement, ce qui risquerait de la retourner ou de renverser la charge.

Il est possible d'ouvrir les ridelles de la benne pour faciliter les opérations de chargement/déchargement :

1. Pour faire coulisser la ridelle vers l'intérieur ou vers l'extérieur, desserrez d'abord les vis (A, Fig.15) se trouvant sur 6 points : deux sous la ridelle avant et deux pour chaque ridelle latérale, une en dessous et une sur le côté.
2. Tirez la ridelle vers la position choisie (Fig.16).
3. Serrez les vis (A).

⚠ ATTENTION - Assurez-vous de bien fixer les vis (A) après avoir ouvert ou fermé les ridelles. Si elles s'ouvrent alors que la machine roule, elles risquent d'être endommagées et de provoquer un accident impliquant l'opérateur ou d'autres personnes.

Comment soulever la benne

1. Débloquez le mécanisme de verrouillage (C, Fig.17) en le tirant vers le haut.
2. Tirez la poignée (B) vers le haut et soulevez la benne.

Comment faire descendre la benne

1. Tenez la poignée (B, Fig.17) et faites descendre la benne à fond contre les tampons en caoutchouc.
2. Réenclenchez le mécanisme de verrouillage (C) en le poussant vers le bas.

6.4 Entreposage et Transport

Entreposage

Pour entreposer le moteur, suivez les indications fournies dans le manuel du moteur.

⚠ ATTENTION :

- Laissez refroidir les parties chaudes telles que le moteur et la boîte de vitesses avant d'entreposer la machine dans un lieu fermé. Prenez soin de ne pas les toucher. Avant de recouvrir la machine d'une toile, assurez-vous que toutes ces pièces sont froides.

- Placez la machine dans un hangar abrité, sur une surface plane et stable, après avoir vidé les réservoirs et hors de la portée des enfants.
- Videz les réservoirs du carburant et de l'huile et remontez les bouchons correspondants (4 et 7, Fig.2). Éliminer le carburant et l'huile conformément aux normes et en respectant l'environnement. Utilisez des récipients homologués et évitez toute fuite.
- Pour réduire le risque d'incendie, assurez-vous que l'herbe, les feuilles ou l'excédent de graisse ont été éliminés du moteur, du pot d'échappement et des réservoirs.

⚠ AVERTISSEMENT :

- Nettoyez à fond la machine à l'eau puis essuyez-la. N'utilisez jamais de jets d'eau ou de solvants pour nettoyer la machine. Assurez-vous que l'eau n'entre pas dans le filtre de l'air et sur les composants électriques pour ne pas risquer de les endommager.
- Abaissez toujours la benne.
- Nettoyez à fond le filtre de l'air.
- Vérifiez si le câble de démarrage du moteur est usé.

Inactivité prolongée

Si la machine doit rester à l'arrêt pendant une longue période (plus d'un mois), suivez les conseils fournis dans le manuel du moteur ainsi que les procédures de mise en service du présent manuel (page 44) identiques à celles qu'il faut effectuer pour la mise en marche normale de la machine.

⚠ ATTENTION - Avant de réutiliser la machine, assurez-vous que les tuyauteries, le robinet et le carburateur ne présentent aucune fuite d'essence.

Transport

⚠ ATTENTION : La machine ne peut pas circuler sur route publique.

- Pour transporter la machine, prévoir un véhicule dont la puissance et les dimensions seront appropriées et conçu pour l'usage.
- Pour charger la machine sur un véhicule, toujours choisir une zone plane, à l'écart de la circulation et de tout objet potentiellement dangereux.
- La machine est lourde et peut provoquer de graves dommages d'écrasement. La charger et décharger des véhicules avec le plus grand soin.
- Toujours utiliser des rampes de charge

homologuées, dont la longueur correspond à 4 fois la hauteur de la plate-forme du véhicule, d'une largeur adéquate, avec une surface antidérapante, prêtes à supporter le poids de la machine.

- Il est également possible de fixer la machine à une palette et de la charger à l'aide d'un chariot élévateur. **Dans ce cas, le chariot élévateur sera confié à un opérateur autorisé.**

⚠ ATTENTION : NE JAMAIS soulever la machine à l'aide de courroies, chaînes ou crochets.

- Chargez la machine en mettant le levier de vitesses sur la position F1 pour charger, sur R1 pour décharger. Mettez également le levier d'accélérateur sur la position « LENT » (A, Fig.11) pour faire avancer lentement la machine.
- La machine doit être transportée à l'horizontale, avec le réservoir vide, le robinet d'essence fermé, en vérifiant en outre le respect des normes de transport de cette machine.
- Pour fixer la machine sur le véhicule ou le chariot utiliser des courroies de tension approuvées, contrôler que l'arrimage soit correct et robuste.

⚠ ATTENTION : Le frein à main seul ne garantit pas la stabilité de la machine pendant le transport.

- Pendant le transport, personne ne doit rester assis sur la machine.
- Avant le transport sur voie publique, consulter et appliquer le code de la route local.
- N'essayez pas de charger/décharger la machine sur/d'un moyen de transport si la benne est pleine.
- Ne permettez à personne de rester face à la machine pendant que vous la chargez/déchargez sur/d'un moyen de transport.
- Pour monter ou descendre une rampe, assurez-vous toujours que les chenilles sont au milieu de la rampe.
- N'essayez pas de changer le sens de marche en montant ou en descendant une rampe.
- Le centre de gravité de la machine changera brusquement en passant au-dessus de la ligne de jonction entre les rampes et le plateau du moyen de transport. Soyez prêts à répondre à cette situation.

7. ENTRETIEN

Lire attentivement le manuel du moteur.

CONFORMITÉ DES ÉMISSIONS GAZEUSES

Ce moteur, incorporé au système de contrôle des émissions, doit être géré, utilisé et entretenu conformément aux instructions citées dans le manuel de l'utilisateur de sorte que les performances en matière d'émissions respectent les lois applicables aux engins mobiles non routiers.

Le système de contrôle des émissions du moteur ne doit faire l'objet d'aucune manipulation frauduleuse intentionnelle et doit toujours être utilisé correctement.

Tout fonctionnement, utilisation et entretien incorrect de la machine risque de compromettre le système de contrôle des émissions au point de ne plus respecter les lois applicables ; dans ce cas, réparer immédiatement toute anomalie du système et rétablir les conditions applicables.

Quelques exemples, incomplets, de fonctionnement, utilisation ou entretien incorrects :

- Forcer ou casser les dispositifs de dosage du carburant ;
- Utiliser du carburant et/ou de l'huile moteur ne répondant pas aux caractéristiques citées au chapitre DÉMARRAGE/ CARBURANT ;
- Utiliser des pièces de rechange non originales, par exemple des bougies, etc. ;
- Ne pas procéder, ou procéder de façon incorrecte, à l'entretien du système d'échappement ; ne pas respecter les intervalles d'entretien du pot d'échappement, de la bougie, du filtre à air, etc.

⚠ ATTENTION - Si ce moteur a fait l'objet d'une manipulation frauduleuse, la certification UE sur les émissions perd sa validité.

7.1 Consignes de sécurité

⚠ ATTENTION

- **Pour toute opération d'entretien, couper le moteur et détacher le capuchon de la bougie. Toujours porter des chaussures de protection et des gants.**
- **Éliminez tout objet inflammable de la zone de travail avant de procéder à l'entretien.**
- **Lire des instructions avant toute opération d'entretien ou de réparation. Porter des vêtements adaptés et des gants de travail dans toutes les situations de risque pour les mains.**
- **Ne pas utiliser la machine avec des composants usés ou endommagés. Les pièces en panne ou cassées doivent être remplacées et jamais réparées. N'utiliser**

que des pièces originales : l'utilisation de pièces non originales et/ou non correctement montées compromet la sécurité de la machine ; ceci peut entraîner des accidents ou des blessures personnelles et dégage le constructeur de toute obligation ou responsabilité.

- Toutes les opérations d'entretien et de réglage non décrites dans ce manuel doivent être confiées à un centre d'assistance autorisé qui dispose des connaissances et équipements nécessaires pour un travail correct dans le maintien des conditions de sécurité originales de la machine. Les opérations effectuées dans des ateliers non adaptés ou des personnes non qualifiées font tomber toute forme de garantie et obligation ou responsabilité du constructeur. En particulier, contacter immédiatement votre centre d'assistance autorisé en cas de problème de fonctionnement du frein, de l'enclenchement et arrêt de lame, de l'embrayage de la traction avant ou arrière de la machine.

- Le pot d'échappement et autres parties du moteur (par exemple les ailettes du cylindre, la bougie etc.) chauffent pendant le fonctionnement et restent chauds longtemps après l'arrêt du moteur. Afin de réduire les risques de brûlure, ne pas toucher le silencieux ou les autres pièces lorsqu'elles sont encore chaudes.

- Vérifier fréquemment l'accumulation de matériel comme l'herbe sèche ou assimilés, à proximité du moteur et surtout les conduites d'échappement des gaz ; nettoyer régulièrement et éliminer les petites quantités.

- Ne modifier en aucune façon les caractéristiques de votre machine.

- Remplacer immédiatement tout dispositif de sécurité endommagé ou cassé.

- S'assurer que les écrous, boulons et vis sont toujours bien serrés pour garantir le fonctionnement de la machine ainsi que ses conditions de sécurité.

7.2 Entretien ordinaire

La liste suivante a pour objet de vous aider à maintenir en efficacité et sécurité votre machine. Elle récapitule les principales opérations d'entretien et de lubrification avec l'indication de leur fréquence.

Machine

1. Contrôle et réglage du levier d'accélérateur (2)	25 heures
---	-----------

2. Contrôle et réglage du levier d'embrayage (2)	25 heures
3. Contrôle et réglage du verrouillage du frein de stationnement (2)	25 heures
4. Contrôle et réglage des leviers de déverrouillage des chenilles (2)	25 heures
5. Graissage des galets des chenilles	20-30 heures
6. Contrôle courroie de transmission (2)	25 heures
7. Remplacement courroie de transmission (1) (2)	-- heures
8. Contrôle de toutes les fixations	25 heures
9. Lubrification générale (3)	25 heures
10. Vidange huile de transmission (1 ^{ère} fois) (2)	50 heures
11. Vidange huile de transmission (à partir de la 2 ^e fois) (2)	500 heures

1) Contacter votre revendeur aux premiers signes de dysfonctionnement.

2) Opération à confier au revendeur ou un centre d'assistance autorisé.

3) La lubrification générale de toutes les articulations devrait en outre être faite chaque fois que l'on prévoit une longue inactivité de la machine.

Moteur

Consulter le manuel du moteur pour la liste complète et la fréquence.

Vidange huile moteur (voir aussi paragraphe ci-dessous) - Contrôle et nettoyage filtre à air - Remplacement filtre à air - Contrôle filtre essence - Remplacement filtre essence - Contrôle et nettoyage contacts bougie - Remplacement bougie

⚠ AVERTISSEMENT : Suivre toutes les prescriptions du manuel d'utilisation et d'entretien du moteur.

Vidange de l'huile de moteur

⚠ AVERTISSEMENT : L'opération de vidange est facilitée si l'huile est chaude.

Moteur Emak :

- Placez un récipient approprié sous le moteur afin de récupérer l'huile usagée. Enlevez le bouchon d'huile (A, Fig. 18), le boulon de vidange (B) et la rondelle de maintien (C).
- Vidangez entièrement l'huile. Remettez

ensuite le boulon de vidange et la rondelle de maintien, serrez à fond.

Moteur Honda : Pour vider le réservoir, aspirez l'huile à travers le goulot de remplissage à l'aide d'une seringue.

3. Mettre le moteur en position horizontale et remplir jusqu'au repère supérieur de la jauge (MAX) avec l'huile recommandée (Fig. 19).
4. Revisser à fond le bouchon de l'huile (A).

⚠ AVERTISSEMENT: Un niveau d'huile insuffisant peut provoquer de graves dommages au moteur.

⚠ ATTENTION : Éliminer l'huile pour moteur usée, en conformité avec les normes pour le respect de l'environnement. Consigner impérativement l'huile vidangée à un centre homologué dans un bidon hermétiquement fermé. Ne pas jeter l'huile dans les poubelles, ne pas la verser dans l'évier, sur le sol ou dans les égouts.

Contrôle et vidange de l'huile de transmission

⚠ AVERTISSEMENT - Vérifiez régulièrement qu'il n'y a aucune fuite d'huile.

Conformément au programme de maintenance (page 48), confiez la vidange de l'huile de transmission à un centre d'assistance agréé. L'huile doit être du type SAE 85W/140. Versez 1,5 litres d'huile.

Chenilles

Nettoyez régulièrement l'écrou de réglage (A, Fig.24) et la vis de blocage (B) pour éliminer la boue et éviter qu'ils ne durcissent excessivement. Lubrifiez le tendeur de chenille en fin de travail.

Application de la graisse

Les éléments suivants doivent être graissés régulièrement :

1. les supports de la benne (Fig.20).
2. les 4 galets des chenilles (Fig.21).

⚠ AVERTISSEMENT :

- Appliquez également la graisse sur les parties glissantes et rugueuses non mentionnées.
- Appliquez la graisse régulièrement à l'aide d'un pistolet à lubrifier.

Entretien extraordinaire

Il est opportun, en fin de saison en cas d'utilisation intense ou tous les 2 ans en cas d'utilisation normale, de confier un contrôle général à un technicien spécialisé du réseau d'assistance.

8. PROTECTION DE L'ENVIRONNEMENT

La protection de l'environnement est un aspect fondamental et prioritaire de l'utilisation de la machine, au bénéfice de la vie civile et sociale du contexte dans lequel on vit.

- Éviter d'être un élément de gêne pour le voisinage.
- Suivez impérativement les normes locales pour éliminer les matériaux transportés.
- Respecter scrupuleusement les règlements locaux en matière d'élimination des emballages, huiles, essence, batteries, filtres, pièces endommagées ou tout élément à fort impact écologique ; ces résidus ne doivent pas être jetés aux ordures, mais doivent être séparés et remis aux centres de collecte spécialisés qui pourvoiront au traitement des déchets.

Démolition et élimination

Lors de la mise hors service, ne pas abandonner la machine dans la nature, mais s'adresser à un centre de collecte.

Une grande partie des matériaux éliminés est recyclable ; tous les métaux (acier, aluminium, laiton) peuvent être remis à un ferrailleur. Pour plus d'informations contacter le centre de récupération des déchets de votre zone. L'élimination des dérivés de démolition de la machine devra se faire dans le respect de l'environnement, en évitant de polluer le sol, l'air et l'eau.

Dans tous les cas, respecter les législations et règlements en vigueur en la matière.

Lors de la démolition de la machine, détruire également l'étiquette du marquage CE ainsi que le présent manuel.

9. ACCESSOIRES OPTIONNELS SUR DEMANDE

Kit montée des ridelles (Fig.22)

Kit de conversion servant à augmenter la hauteur des ridelles de la benne pour faciliter le transport des charges volumineuses.

⚠ ATTENTION : Ne modifiez pas et n'élargissez pas le plateau de chargement pour augmenter la capacité de charge de la machine ; l'utilisation de ridelles plus hautes n'autorise pas à dépasser les limites de charge prévues pour la machine.

10. CARACTÉRISTIQUES TECHNIQUES

		TN 3400 H CR 340 H NTR 340 H BTR 340 H R 30 RC 350	TN 3400 K CR 340 K NTR 340 K BTR 340 K
Moteur		Honda	Emak
Type		4 temps	
Alimentation		essence	
Démarrage		manuel	
Boîte de vitesses		4 vitesses (2 AV + 2 AR)	
Vitesse	km/h	1 AV = 1,6 2 AV = 3,6 1 RM = 1,4 2 RM = 3,4	
Rayon minimum de braquage	mm	700	
Longueur d'appui chenille	mm	580	
Largeur d'appui chenille	mm	170	
Renversement de la benne		manuel	
Angle de basculement		45°	
Capacité maximale	kg	350	
Plateau de la benne		extensible	
Longueur plateau	mm	930 - 1060	
Largeur plateau	mm	520 - 900	
Inclinaison maximale		10° (17%)	
Poids	kg	140	
Dimensions hors tout (Fig.23)	mm	1530 x 600 x 900	
Pression Sonore (L_{pA} av 2006/42/EC)	dB(A)	85,2	86,2
Incertitude	dB(A)	3	3
Niveau de puissance sonore calculé (2000/14/EC – EN ISO 3744)	dB(A)	93	92
Incertitude	dB(A)	1	1
Niveau de puissance sonore garanti (L_{WA} 2000/14/EC – EN ISO 3744)	dB(A)	94	93
Niveau de vibration (EN 20643)	m/s ²	9,55	10,3
Incertitude (EN 12096)	m/s ²	0,4	0,4

11. DECLARATION OF CONFORMITY

La soussignée **Emak spa via Fermi, 4 - 42011 Bagnolo in Piano (RE) ITALY** déclare sous sa propre responsabilité que la machine:

- Genre: dumper (transporteur)
- Marque Oleo-Mac, Type CR 340H - CR 340K
Marque Efco, Type TN 3400H - TN 3400K
Marque Nibbi, Type NTR 340H - NTR 340K
Marque Bertolini, Type BTR 340H - BTR 340K
Marque Rotair, Type Rampi Car R30
Marque Power Pac, Type RC 350
- Identification de série B63 XXX 0001 ÷ B63 XXX 9999

est conforme aux prescriptions de la directive / du règlement: 2006/42/CE - 2014/30/EU - (EU) 2016/1628 - (EU) 2017/654 - (EU) 2017/656 - 2000/14/CE annex I n° 18, est conforme aux prescriptions des normes harmonisées: EN 474-6:2006 + A1:2009 - EN ISO 14982

Procédures d'évaluation de conformité effectuées:

2000/14/EC Annex VI procedura 1

Niveau de puissance acoustique mesuré:

93.0 dB(A) (H) - 92.0 dB(A) (K)

Niveau de puissance acoustique garanti:

94.0 dB(A) (H) - 93.0 dB(A) (K)

Puissance évaluée: 2.9kW (H) - 2.7 kW (K)

Organisme notifié pour la Directive 2000/14 /CE: Eurofins Product Testing Italy S.r.l. via Courgnè, 21 - 10156 Torino (TO) - Italy n° 0477

Documentation technique déposée au siège administratif : Direction Technique

Fait à Bagnolo in Piano (RE) Italy - via Fermi, 4

Date: 01/01/2019

  **Emak**
Fausto Bellamico - President

12. CERTIFICAT DE GARANTIE

Cette machine a été conçue et réalisée avec les techniques de production les plus modernes. Le fabricant garantit ses produits pendant une période de 24 mois à compter de la date d'achat, en cas d'usage privé ou d'activités de bricolage. En cas d'usage professionnel, la garantie est limitée à 12 mois.

Conditions générales de garantie

- 1) La garantie devient effective à partir de la date d'achat. Le constructeur remplace gratuitement les pièces présentant des vices de matériau, d'usinage ou de fabrication par le biais de son réseau commercial et d'assistance. La garantie ne prive pas l'acheteur des droits qui lui sont octroyés par le code civil contre les conséquences ou les vices causés par la chose vendue.
- 2) Le personnel technique interviendra le plus rapidement possible, dans les délais concédés par les nécessités organisationnelles.
- 3) **Pour demander l'assistance sous garantie, il est nécessaire de présenter au personnel agréé le certificat de garantie ci-dessous portant le cachet du revendeur, dûment rempli et accompagné de la facture d'achat ou du ticket de caisse obligatoire reportant la date d'achat.**
- 4) La garantie s'annule en cas de :
 - d'absence manifeste d'entretien,
 - d'utilisation incorrecte ou de manipulation du produit,
 - d'utilisation de lubrifiants ou de carburants inadéquats,
 - d'utilisation de pièces détachées ou d'accessoires non originaux,
 - d'interventions effectuées par du personnel n'étant pas agréé.
- 5) Le constructeur exclut de la garantie les consommables et les pièces sujettes à usure de fonctionnement normale.
- 6) La garantie exclut les interventions de mise à jour et d'amélioration du produit.
- 7) La garantie ne couvre pas la mise au point ni les interventions d'entretien nécessaires pendant la période de validité de la garantie.
- 8) Les éventuels dommages subis pendant le transport doivent être immédiatement signalés au transporteur sous peine d'annulation de la garantie.
- 9) Les moteurs d'autres marques (Briggs & Stratton, Subaru, Honda, Lombardini, Kohler, etc.) montés sur nos machines sont garantis par leurs constructeurs respectifs.
- 10) La garantie ne couvre pas les éventuels dommages, directs ou indirects, causés à des personnes ou des objets suite à des pannes de la machine ou à l'interruption forcée et prolongée de son utilisation.

MODELE

N° de SERIE

ACHETÉ PAR M.

DATE

CONCESSIONNAIRE

Ne pas expédier ! Joindre uniquement à l'éventuelle demande de garantie technique.

13. GUIDE AU RÉOLUTION DES PANNES

⚠ ATTENTION : toujours arrêter l'outil avant d'intervenir selon les indications du tableau ci-dessous, sauf indication contraire.

Si le problème persiste après avoir vérifié toutes les causes possibles indiquées, contacter un Centre d'Assistance Agréé. En cas de problème non référencé dans ce tableau, contacter un Centre d'Assistance Agréé.

PROBLÈME	CAUSES POSSIBLES	REMÈDE
1. Le moteur ne démarre pas.	a) mauvaise arrivée d'essence b) défaut d'allumage c) le papillon du carburateur ne ferme pas à fond	a) - vérifier le niveau du réservoir - ouvrir le robinet b) - vérifier la fixation de la pipette de bougie - vérifier la propreté et l'espacement correct des électrodes de la bougie c) contacter un Centre d'Assistance Agréé
2. Démarrage difficile ou fonctionnement irrégulier du moteur.	Problèmes de carburation	- nettoyer ou remplacer le filtre à air - vider le réservoir et mettre de l'essence fraîche - contrôler et remplacer éventuellement le filtre à essence
3. Avance irrégulière, mauvaise traction en montée et tendance au cabrage.	a) problèmes de tension de la courroie de transmission b) problèmes de transmission	Contacteur un Centre d'Assistance Agréé
4. La traction ne fonctionne pas	a) la courroie n'est pas tendue correctement b) courroie usée ou cassée	Contacteur un Centre d'Assistance Agréé
5. La machine ne tourne pas à gauche et/ou à droite	Le câble du levier de déverrouillage des demi-essieux n'est pas réglé correctement	Contacteur un Centre d'Assistance Agréé
6. En position de stationnement, moteur démarré, la machine tend à avancer.	La courroie n'est pas tendue correctement	Contacteur un Centre d'Assistance Agréé
7. En position de stationnement, en pente et moteur éteint, la machine se déplace	Mâchoire du frein usée ou frein mal réglé	Contacteur un Centre d'Assistance Agréé
8. La machine est bruyante au démarrage	Le câble du levier d'embrayage n'est pas tendu correctement	Contacteur un Centre d'Assistance Agréé
9. Les chenilles touchent la benne durant la marche	Les chenilles ne sont pas tendues correctement	Contacteur un Centre d'Assistance Agréé
10. Les vitesses n'embrayent pas	Patin de la boîte de vitesses usé	Contacteur un Centre d'Assistance Agréé
11. La machine est bruyante	La transmission ne fonctionne pas correctement	Contacteur un Centre d'Assistance Agréé

⚠ ATTENTION : Ne pas tenter d'effectuer des réparations sans les équipements et les connaissances techniques nécessaires. Chaque intervention mal effectuée comporte automatiquement la chute de la garantie et le déclin de toute responsabilité du constructeur.

ÜBERSETZUNG DER ORIGINALANLEITUNGEN

Verehrte Kunden

Danke für Ihre Wahl eines Produkts von Emak. Unser Händlernetz und unsere Vertragswerkstätten stehen jederzeit zu Ihrer Verfügung.

EINLEITUNG

Lesen Sie diese Anleitung vor Arbeitsbeginn aufmerksam durch, um mit dem Aufsitzmäher richtig umgehen zu können und Unfälle zu vermeiden. In dieser Betriebsanleitung finden Sie die Erklärung zur Funktionsweise der verschiedenen Bauteile und die Hinweise für die anfallenden Kontrollen und Wartungsarbeiten.

HINWEIS: Die in dieser Anleitung enthaltenen Beschreibungen und Abbildungen sind unverbindlich. Der Hersteller behält sich das Recht auf etwaige Änderungen vor, ohne

INHALTSVERZEICHNIS

1. SICHERHEITSVORSCHRIFTEN (mit den Vorschriften für den sicheren Maschinenbetrieb) _____	54
2. ERLÄUTERUNG DER SYMBOLE- UND SICHERHEITSHINWEISE (erläutert die Vorgehensweise zur Identifizierung der Maschine und die Bedeutung der Symbole) _____	55
3. HAUPTBESTANDTEILE (erläutert die Anordnung der wichtigsten Maschinenbestandteile) _____	55
4. MONTAGE (erläutert die Vorgehensweise zum Auspacken der Maschine und zum Einbau der separat angelieferten Teile) _____	56
5. BEDIENELEMENTE UND SCHALTVORRICHTUNGEN (beschreibt die Anordnung und Funktion sämtlicher Bedienelemente) _____	56
6. GEBRAUCHSVORSCHRIFTEN (mit Anweisungen für einwandfreies und sicheres Arbeiten) _____	56
- 6.1 Vorbereitende Maßnahmen vor Arbeitsbeginn _____	59
- 6.2 Gebrauch der Maschine _____	60

jeweils eine Aktualisierung der vorliegenden Anleitung vorzunehmen.

Zusätzlich zu den Betriebs- und Wartungsvorschriften enthält diese Anleitung ebenfalls Informationen, auf die Sie besonders achten müssen. Diese Informationen sind durch nachstehende Symbole gekennzeichnet:

ACHTUNG: es besteht die Gefahr von Unfällen, ernsthaften bis lebensgefährlichen Verletzungen oder schweren Sachschäden.

WARNUNG: es besteht die Gefahr von Schäden an der Maschine oder an ihren Bauteilen.

ACHTUNG
GEFAHR VON GEHÖRSCHÄDEN
UNTER NORMALEN EINSATZBEDINGUNHGEN
DIESER MASCHINE KANN DER BEDIENER EINEM
PERSÖNLICHEN UND TÄGLICHEN
SCHALLDRUCKPEGEL VON MINDESTENS
85 dB (A) AUSGESETZT SEIN

- 6.3 Beladen _____	62
- 6.4 Einlagerung und Transport _____	62
7. WARTUNG (mit sämtlichen Informationen für die langfristige Effizienz der Maschine) _____	63
- 7.1 Sicherheitsempfehlungen _____	64
- 7.2 Planmäßige Wartung _____	64
8. UMWELTSCHUTZ (mit Tipps für den umweltgerechten Einsatz der Maschine) _____	65
9. SONDERZUBEHÖR (Auflistung des für besondere Arbeitsanforderungen verfügbaren Zubehörs) _____	65
10. TECHNISCHE DATEN (Übersicht der wichtigsten Maschineneigenschaften) _____	66
11. KONFORMITÄTSERKLÄRUNG _____	66
12. GARANTIESCHEIN (Übersicht der Garantiebedingungen) _____	67
13. STÖRUNGSSUCHE (Schnelle Lösungsvorschläge bei etwaigen Betriebsstörungen) _____	68

D

1. SICHERHEITSVORSCHRIFTEN

⚠ ACHTUNG

- Bei richtigem Einsatz ist der Aufsitzmäher ein äußerst schnelles, praktisches und leistungsfähiges Gerät, bei unsachgemäßem oder unvorsichtigem Gebrauch kann er jedoch eine Gefahr darstellen. Damit Sie stets bequem und sicher arbeiten können, sollten Sie unbedingt die nachstehenden und in dieser Anleitung enthaltenen Sicherheitsvorschriften beachten.
- Vibrationen infolge längeren Gebrauchs von durch Verbrennungsmotoren betriebenen Geräten können bei Personen mit Kreislaufstörungen Schäden an Blutgefäßen sowie an den Nervensträngen von Fingern, Händen und Armgelenken oder Schwellungen verursachen. Der längere Gebrauch bei niedriger Temperatur ist mit Schäden an Blutgefäßen bei ansonsten gesunden Personen verbunden. Sollten Sie Symptome wie Unempfindlichkeit, Schmerzen, Schwäche, Änderungen von Farbe sowie Konsistenz der Haut oder Gefühlsverlust in Fingern, Hände bzw. Armgelenken bemerken, unterbrechen Sie sofort die Arbeit und holen Sie ärztlichen Rat ein.
- Das Zündsystem Ihres Geräts erzeugt ein elektromagnetisches Feld geringer Stärke. Dieses Feld kann unter Umständen Herzschrittmacher beeinflussen. Um die Gefahr ernster oder gar lebensgefährlicher Unfälle zu verringern, sollten Personen mit Herzschrittmachern vor der Benutzung dieser Maschine ihren Arzt und den Hersteller des Herzschrittmachers zu Rate ziehen.

⚠ ACHTUNG: Nationale Verordnungen können den Einsatz der Maschine einschränken.

- 1) Lesen Sie diese Anleitung vor der Arbeit mit der Gerät sorgfältig durch, um alle Sicherheitsvorschriften, Vorsichtsmaßnahmen und Anweisungen verstehen und befolgen zu können.
- 2) Halten Sie die Betriebsanleitung stets griffbereit. Fordern Sie bei Verlust der Betriebsanleitung eine Kopie derselben an.
- 3) Der Aufsitzmäher darf nur von erwachsenen Personen bedient werden, die die Sicherheitsvorschriften, die Vorsichtsmaßregeln und die in dieser Anleitung enthaltenen Anweisungen verstehen und befolgen können. Minderjährigen ist die Benutzung des Aufsitzmähers unter keinen Umständen gestattet.
- 4) Den Aufsitzmäher nicht bei körperlicher Müdigkeit, Krankheit, Stress oder unter

Einwirkung von Alkohol, Rauschgift oder Medikamenten bedienen oder einsetzen. Gute körperliche Verfassung und Aufmerksamkeit sind geboten. Die Arbeit mit der Maschine ist anstrengend; bei Erkrankungen, deren Zustand sich durch schwere körperliche Arbeit verschlimmern könnte, ist vor dem Gebrauch der Maschine unbedingt ärztlicher Rat einzuholen. Vor allem vor den Pausen und gegen Ende der Arbeitsschicht aufpassen.

- 5) Kinder, Umstehende und Tiere in einem Mindestabstand von 15 m vom Arbeitsbereich entfernt halten. Anderen Personen oder Tieren das Annähern an den Aufsitzmäher beim Start oder Einsatz desselben verbieten.
- 6) Bei der Arbeit mit dem Aufsitzmäher stets zugelassene Sicherheits-/Schutzkleidung tragen. Benutzen Sie keine Kleider, Schals, Krawatten oder Schmuckstücke, die sich im Gestrüpp verfangen könnten. Binden Sie langes Haar zusammen und schützen Sie es (zum Beispiel mit einem Schal, einer Mütze, einem Helm usw.). **Benutzen Sie den Aufsitzmäher niemals barfuß; ziehen Sie Sicherheitsschuhe mit rutschfester Sohle an. Sorgen Sie für einen angemessenen Gehörschutz: zum Beispiel Kopfhörer oder Ohrstöpsel.**
- 7) Die Bedienung des Aufsitzmähers ausschließlich den Personen gestatten, die die vorliegende Betriebs- und Wartungsanleitung gelesen haben und die in angemessener Weise in den sicheren und sachgerechten Einsatz der Maschine eingewiesen worden sind. Händigen Sie in diesem Fall vor Beginn der Arbeit ebenso die Betriebsanleitung aus.
- 8) Überprüfen Sie die Maschine täglich auf die einwandfreie Funktion der Sicherheits- und anderen Vorrichtungen.
- 9) Beschädigte, umgerüstete oder unsachgemäß reparierte/montierte Maschinen unter keinen Umständen einsetzen. Die Sicherheitsvorrichtungen auf keinen Fall abnehmen, beschädigen bzw. unwirksam machen. Schadhafte oder sonst unbrauchbare Sicherheitsvorrichtungen müssen immer umgehend ersetzt werden.
- 10) Arbeiten Sie nach Plan. Beginnen Sie mit der Arbeit erst dann, wenn sich auf der Fläche weder Personen noch Gegenstände befinden.
- 11) Alle Eingriffe an der Maschine, die von den in vorliegender Anleitung beschriebenen abweichen, dürfen ausschließlich von Fachpersonal durchgeführt werden.
- 12) **Der Raupentransporter ist ausschließlich für den Transport von Materialien bestimmt, wobei die in diesem Handbuch**

angegebene max. Nutzlast und das max. Gefälle nicht überschritten werden dürfen. Jede andere, nicht in dieser Anleitung ausgewiesene Verwendung kann Schäden an der Maschine verursachen und Personen sowie Sachen ernsthaft gefährden.

- 13) Sie dürfen nur Werkzeuge bzw. Zubehör lt. Herstellerspezifikationen an die Maschine anschließen.
- 14) Machen Sie sich mit der Kapazität, den Merkmalen und den Grenzen der Maschine, wie auch der max. Nutzlast, der Geschwindigkeit und dem Lenkradius vertraut.
- 15) Sorgen Sie dafür, dass alle Etiketten/ Aufkleber mit den Gefahren- und Sicherheitszeichen in perfektem Zustand bleiben. Ersetzen Sie sofort ggf. beschädigte oder unkenntlich gewordene Etiketten/ Aufkleber.
- 16) Verwenden Sie die Maschine ausschließlich für den in der Anleitung angegebenen Zweck (siehe **Verbotene Verwendungen** auf S.56).
- 17) Der Bediener muss die potenziellen Risiken des Einsatzortes bewerten und sämtliche erforderlichen Vorkehrungen treffen, damit seine eigene Sicherheit gewährleistet wird. Dies gilt besonders für Arbeiten auf Gefällen, auf unwegsamen, rutschigen oder lockeren Böden.
- 18) **ACHTUNG:** Auf Gefällen stets sehr vorsichtig vorgehen. Verwenden Sie den Aufsitzmäher nicht auf Böden mit einem Gefälle über 10° (17%).
- 19) Der Besitzer bzw. Bediener ist in jedem Fall für die Unfälle oder Risiken gegenüber Dritten oder deren Besitz verantwortlich.
- 20) Beim Einsatz auf abschüssigem Gelände muss der Bediener darauf achten, dass sich niemand in einem Umkreis von 20 Metern zur Maschine aufhält. Der Bediener darf die Steuerungen auf keinen Fall verlassen.
- 21) Die Maschine kann mit verschiedenem Zubehör ausgerüstet werden. Der Besitzer ist dafür verantwortlich, die Zulassung von Arbeitsgeräten oder Zubehör nach den einschlägigen europäischen Sicherheitsvorschriften nachzuweisen. Der Einsatz nicht zugelassener Zubehörs kann Ihre Sicherheit gefährden.
- 22) Bleiben Sie bei der Arbeit stets konzentriert und lassen Sie sich nicht ablenken.

ACHTUNG

- **Verwenden Sie niemals eine Maschine mit fehlerhaften Sicherheitsfunktionen. Die Sicherheitsfunktionen sind aufgrund der in diesem Abschnitt geschilderten Anleitungen einer regelmäßigen Kontrolle und Instandhaltung zu unterziehen. Sollte die Maschine diese Kontrollen nicht**

bestehen, wenden Sie sich bitte an ein autorisiertes Servicezentrum für die erforderliche Reparatur.

- **Jeder nicht ausdrücklich in der Anleitung vorgesehene Einsatz der Maschine gilt als bestimmungsfremde Verwendung und stellt als solche eine Gefahr für Personen und Sachen dar.**

2. ERKLÄRUNG DER SYMBOLE UND SICHERHEITSHINWEISE (Abb.1)

- 1) Lesen Sie die Betriebs- und Wartungsanleitung vor Anwendung dieser Maschine.
- 2) **Achtung! Quetschgefahr** – Beim Kippen der Transportbox besonders umsichtig vorgehen.
- 3) **Achtung! Gefahr des Kippens der Maschine** - Verwenden Sie diese Maschine nicht an Gefällen über 10°.
- 4) **Achtung! Gefahr von Verletzungen durch Einzug der Riemen** - Betreiben Sie die Maschine niemals ohne montierte Schutzeinrichtungen. Halten Sie sich von den Riemen fern.
- 5) **Achtung! Gefahr von Körperverletzungen** - Gefahr des Eingezogenwerdens durch bewegliche Teile (Kardanwellen, usw.).

Auf den Datenschildern sind die wichtigsten Daten der Maschine angegeben:

- 6) Maschinentyp: **RAUPENTRANSPORTER**
- 7) Technische Daten
- 8) Marke und Maschinenmodell
- 9) Garantiertes Schalleistungspegel
- 10) CE-Konformitätszeichen
- 11) Seriennummer
- 12) Baujahr
- 13) Kupplungshebel
- 14) Gashebel
- 15) **ACHTUNG!** Heiße Oberflächen
- 16) Die Laufrollen der Raupenkette fetten
- 17) Max. Nutzlast

3. HAUPTBESTANDTEILE (Abb.2)

- 1) Kupplungshebel
- 2) Entkupplungshebel linke Raupenkette
- 3) Gashebel / Starter / (nur bei Honda-Motoren) Ausschalter
- 4) Kraftstofftankverschluss
- 5) Entkupplungshebel rechte Raupenkette
- 6) Anlassergriff
- 7) Deckel Motoröltank
- 8) Schalthebel
- 9) Verriegelungshebel der Transportbox
- 10) Ausschaltthebel (nur bei Emak-Motoren)

4. MONTAGE

⚠ ACHTUNG: Wählen Sie zum Auspacken und der abschließenden Montage eine ebene und solide Fläche mit ausreichendem Freiraum für die Handhabung der Maschine und der Verpackung und benutzen Sie stets geeignetes Werkzeug.

Bevor der Motor angelassen wird, den Öl- und Benzinstand kontrollieren, wobei die Anleitungen des Motor-Handbuchs zu befolgen sind.

5. BEDIENELEMENTE UND SCHALTVORRICHTUNGEN (Abb. 2)

⚠ ACHTUNG: Machen Sie sich mit der Position und der Funktion aller Schaltelemente und Kontrollinstrumente vertraut. Auch muss die Bedeutung der Symbole und der Anzeigen an den Schaltelementen vor dem Gebrauch der Maschine bekannt sein.

Die Griffe der Hebel müssen sauber, trocken und frei von Fett, Kraftstoff, Schmutz oder Eis gehalten werden.

Kupplungshebel (1) - Mit diesem Hebel wird ein- und ausgekuppelt. Die Raupenkette drehen, wenn der Motor läuft und der Hebel sich unten befindet. Wird der Hebel losgelassen, rückt die Kupplung aus und es wird automatisch die Parkbremse eingelegt.

Entkupplungshebel linke Raupenkette (2) - Den Hebel ziehen, um die Maschine nach links zu lenken.

Gas-/Starterhebel (3) - Regelt die Motordrehzahl. Die Schaltstellungen sind auf einem Schild mit folgenden Symbolen angegeben:

 Stellung STARTER für den Kaltstart

 Stellung LANGSAM entspricht der Mindestdrehzahl

 Stellung SCHNELL entspricht der Höchstdrehzahl.

⚠ ACHTUNG: Bei den Honda-Motoren dient dieser Hebel auch zum Abschalten 0 (OFF).

Entkupplungshebel rechte Raupenkette (5) - Den Hebel ziehen, um die Maschine nach rechts zu lenken.

Anlassergriff (6) - Dient zum Anlassen des Motors.

Gangschalthebel (8) - Fünf Positionen:

N = Leerlauf

F1 = Erster Vorwärtsgang

F2 = Zweiter Vorwärtsgang

R1 = Erster Rückwärtsgang

R2 = Zweiter Rückwärtsgang

⚠ ACHTUNG: Der Gangwechsel muss bei still stehender Maschine erfolgen (Kupplungshebel (1) losgelassen).

Kipphebel der Transportbox (9) - Mit diesem Hebel wird die Transportbox befreit, damit sie in Kippstellung gebracht werden kann.

⚠ ACHTUNG: Die heruntergeklappte Transportbox blockieren, bevor die Maschine bewegt wird.

Ausschalthebel (nur bei Emak-Motoren) (10) - den Hebel nach unten verstellen, um den Motor abzustellen.

⚠ WARNUNG: Zum Anlassen des Motors muss zuerst der Hebel nach oben verstellt werden.

6. GEBRAUCHSVORSCHRIFTEN

Verbotene Verwendungen

⚠ ACHTUNG: Die Maschine darf ausschließlich zum Transportieren von Gegenständen oder Lasten innerhalb der angegebenen Gewichts- und Volumengrenzen eingesetzt werden, wobei die in diesem Handbuch angegebenen Beschränkungen zu beachten sind. Jede andere Verwendung gilt als verboten und hat zusätzlich zum Garantieverfall ebenfalls den Haftungsausschluss des Herstellers zur Folge, so dass der Benutzer für Sachschäden sowie für Schäden an der eigenen Personen bzw. an Dritten aufkommt.

Als **verbotene Verwendungen** gelten darüber hinaus:

- Die Maschine von der Transportbox aus lenken.
- Ermöglicht den Bedienern die Arbeit im Stehen auf der Ladefläche und die Verwendung derselben als Unterlage für Leitern oder andere Arbeitsgeräte.
- Personen oder Tiere transportieren.
- Die Maschine zum Abreißen von Mauern, Pfosten, Zäunen, usw. benutzen.
- Einsatz der Maschine zum Komprimieren von

Laub, Abfällen, Behältern, losem Material, usw. Das plötzliche Nachgeben des komprimierten Materials kann die Maschine aus dem Gleichgewicht bringen.

- Einsatz von Gegengewichten (die der Hersteller nicht vorsieht) oder Personen, um eine zur große oder nicht ausgewogene Ladung auszugleichen.
- Transport von Kraftstoffen ohne spezielle, genehmigte Sicherheitstanks.
- Transport von korrosiven, toxischen oder sonst gefährlichen Stoffen, Jauche und brennenden Materialien.
- **Einsatz der Maschine ohne Sicherheitssysteme.**
- Anbau von nicht vom Hersteller genehmigten Ausrüstungen.
- **Einhändige Benutzung.** Die einhändige Benutzung kann Bedienern, Helfern, Umstehenden oder einer Kombination dieser Personen ernsthafte Schäden verursachen. **Die Maschine ist für die beidhändige Benutzung ausgelegt.**

Vorsichtsmaßnahmen zum Einsatz der Maschine

⚠️ ACHTUNG:

- **Sie dürfen die Sicherheitsvorrichtungen der Maschine auf keinen Fall manipulieren oder abnehmen. DER ANWENDER HAFTET STETS FÜR DIE DRITTEN ZUGEFÜGTEN SCHÄDEN.**
- **Bei Auftreten von Situationen, in denen Sie nicht sicher sind, wie Sie sich verhalten sollen, ziehen Sie einen Fachmann zu Rate. Wenden Sie sich an den Fachhändler oder an das autorisierte Servicezentrum. Führen Sie keine Eingriffe aus, die über Ihren Kenntnisstand hinausgehen.**
- **Benutzen Sie die Maschine nicht, sofern Sie im Falle eines Unfalls keine Hilfe anfordern können.**
- **Die Maschine ist nicht für den Verkehr auf oder das Befahren von öffentlichen Straßen zugelassen.**
- **Verwenden Sie die Maschine niemals zum Abschleppen oder Anchieben anderer Gegenstände. Die Standfestigkeit des Geräts wird beeinträchtigt.**
- **Während des Beladens der kippbaren Transportbox verändert sich der Schwerpunkt ständig und folglich wird auch die Stabilität der Maschine beeinträchtigt. Besonders auf an der Box haftende Materialien, wie feuchter Ton, gefrorenes Material oder Asphalt, achten.**
- **Die Ladung soll nicht aus der Transportbox herausragen; überstehendes Material**

könnte gegen andere Gegenstände stoßen und aus der Box heraus geschleudert werden.

- **Das Berühren von elektrischen Drähten und Kabeln kann schwerwiegende oder gar tödliche Stromschläge zur Folge haben. Diese Maschine ist nicht isoliert.**

⚠️ ACHTUNG - Die Seitenstabilität der Maschine VERRINGERT sich:

- **Je schwerer die Ladung ist.**
- **Je mehr die Ladung über die Ladefläche hinausragt (Abb.3).**
- **Je mehr die Ladung von der Mittellinie der Maschine abweicht (Abb.4).**

⚠️ ACHTUNG - Wird die Maschine zu schwer beladen, erhöht sich die Tendenz des Umkippens nach vorn:

- **Beim Befahren eines Abhangs mit großer Last auf keinen Fall die höchste Geschwindigkeit wählen.**
- **Nicht brüsk bremsen.**

- Verwenden Sie die Maschine nur bei Tag oder ausreichender künstlicher Beleuchtung.
- Führen Sie Richtungswechsel besonders in Hanglage äußerst vorsichtig aus.
- Drosseln Sie die Motordrehzahl vor dem Abstellen.
- Halten Sie Lenkrad, Hebel und Pedale stets sauber, trocken und frei von Öl bzw. Kraftstoff.
- Achten Sie auf etwaige Hindernisse im Arbeitsbereich (Wurzeln, Steine, Äste, Gräben usw.).
- Das Tragen eines Gehörschutzes schränkt die Wahrnehmung akustischer Gefahrensignale (Anrufe, Sirenen, Alarmer usw.) ein, so dass in diesem Fall besondere Aufmerksamkeit bei der Arbeit geboten ist.
- Verringern Sie die Geschwindigkeit vor der Kurvenfahrt.
- Darauf achten, dass die Last nicht nach hinten fällt und auf die Schaltelemente schlägt.
- Die Last sicher fixieren, damit sie während des Transports nicht verrutschen kann (nach vorn oder hinten, rechts oder links) und so die Stabilität der Maschine beeinträchtigt.
- Stets bedenken, dass die Stabilität davon abhängt, ob die Maschine beladen ist oder nicht.
- Nicht zulassen, dass sich Personen vor der Maschine aufhalten oder während der Fahrt vor ihr hergehen.
- Vor dem Fahren mit der Maschine stets den zurückzuliegenden Weg beurteilen. Sind mehrere Wege möglich, immer den mit den wenigsten Gefällen, Hindernissen, Richtungswechseln und Schlaglöchern wählen.

D

- Je steiler der Hang und je unwegsamer das Gelände, umso geringer soll die Geschwindigkeit der Maschine sein.
- Keine anderen Raupenkettenspanner montieren, als die vom Hersteller vorgesehenen.
- Die Maschine darf nur von kompetenten und entsprechend geschulten Personen bedient werden.
- Sehr staubiges Material sollte angefeuchtet oder mit Planen abgedeckt werden.
- Die Bedienungsperson muss in der Lage sein, die Maschine in einem Notfall umgehend anzuhalten.
- Nicht die max. Ladekapazität der Maschine überschreiten, die auf Seite 66 angegeben ist.
- Die Ladung darf nicht aus der Box herausragen, damit sie nicht herunterfallen kann.
- Die Ladung darf auf keinen Fall die Sicht des Bedieners behindern.
- Die Ladung muss so flach wie möglich verteilt werden.
- Sofern möglich die Ladung mit einem Seil sichern, damit sie nicht Verrutschen kann. **Daran denken, die Ladung vor dem Kippen der Transportbox loszubinden.**
- Für Auf- und Abladen soll die Maschine immer auf ebenem, stabilem Untergrund stehen.
- Die Maschine nicht bei hochgeklappter Transportbox verfahren, weil sonst die Sicht des Bedieners behindert wird.
- Auf Gefällen das Material nicht Abladen, indem die Transportbox gekippt wird.
- Sicherstellen, dass stets ausreichend Platz zum Manövrieren vorhanden ist, besonders wenn sich in der Umgebung Mauern, Wände, Hecken, Pflanzenreihen, Gegenstände, Gewächshäuser, usw. befinden. Nicht im Rückwärtsgang fahren, wenn nicht sicher ist, dass hinten alles frei ist.
- Verstellen Sie auf keinen Fall den Drehzahlregler des Motors.
- Hände und Füße nicht in die Nähe oder unter drehende oder bewegliche Teile bringen.
- Besondere Vorsicht ist auf rutschigen Oberflächen infolge Nässe, Schnee, Eis, Sand, Kies, Schutt und Öl geboten.
- Besondere Vorsicht ist auf lockeren Böden wie Oberflächen aus Sand oder Kies, sumpfigen Böden oder mit Wasserlachen, gepflügten Flächen sowie auf Böden mit Gräben, Schächten, Böschungen, Dämmen und Aushub geboten.

Vor dem Gebrauch die Maschine kontrollieren:

- Die Spannung der Raupenkettenspanner prüfen und sicherstellen, dass sie nicht beschädigt oder abgenutzt sind.

- Kontrollieren ob die Schraubenbolzen der Raupenkettenspanner korrekt befestigt sind.
- Den Kraftstoffstand prüfen und kontrollieren, ob Leckstellen vorhanden sind oder der Kraftstoffschlauch schadhaft ist.

Einsatz im Rückwärtsgang

⚠ ACHTUNG:

- **Beim Fahren im Rückwärtsgang muss der Bediener größte Vorsicht walten lassen und stets auf etwaige Hindernisse oder Personen achten.**
- **Vermeiden Sie soweit wie möglich, mit dem Rückwärtsgang im Gefälle zu fahren.**

Einsatz in Hanglage

⚠ ACHTUNG

- **Fahren Sie an Hängen vorsichtig an, um ein Aufbocken der Maschine zu vermeiden.**
- **Verringern Sie die Geschwindigkeit vor jedem Richtungswechsel in Hanglage.**

Der Einsatz in Hanglage stellt eine der Arbeiten dar, die mit dem größten Risiko des Kontrollverlustes und Kippens der Maschine verbunden ist; in beiden Fällen können ernsthafte bis hin zu lebensgefährliche Folgen eintreten. Größte Vorsicht ist also geboten.

Vorkehrungen für die Arbeit in Hanglage:

- Fahren Sie die Maschine niemals auf einem Gefälle über 10° (17%).
- Behalten Sie stets eine gleichmäßige und gemäßigte Geschwindigkeit bei.
- Vermeiden Sie abrupte Geschwindigkeitsänderungen oder Fahrtrichtungswechsel.
- Fahren Sie möglichst geradlinig; nehmen Sie etwaige Kurven langsam und immer hangabwärts. Behalten Sie stets eine gemäßigte Geschwindigkeit bei.
- Meiden Sie Bodenrillen, Löcher und Erhebungen. Bodenunebenheiten können den Aufsitzmäher zum Kippen bringen. Im hohen Gras können unsichtbare Hindernisse lauern.
- Nicht in der Nähe von Straßenbanketten, Gräben oder Ufern parken. Die Maschine könnte sich plötzlich überschlagen, wenn das Bankett nachgibt.
- Achten Sie besonders beim Mähen in Nähe von Kanten, Büschen, Bäumen oder anderen die Sicht einschränkenden Hindernissen.

Kinder

- Die mangelnde Aufmerksamkeit auf Kinder in Maschinennähe kann ernsthafte Schäden verursachen.
- Stellen Sie Maschine ab, falls Kinder den Arbeitsbereich betreten sollten.
- Schauen Sie vor und bei der Rückwärtsfahrt nach hinten und nach unten, um die Anwesenheit von Kleinkindern festzustellen.
- Befördern Sie niemals Kinder. Sie könnten herunterfallen, sich ernsthafte Verletzungen zuziehen oder den sicheren Umgang mit der Maschine behindern.
- Verboten Sie Kindern unbedingt den Betrieb der Maschine.

6.1 Vorbereitende Maßnahmen vor Arbeitsbeginn

Vor Arbeitsbeginn sollten Sie mit einer Reihe von Kontrollen und Vorgängen für den rentablen und sicheren Einsatz der Maschine sorgen.

Füllmengen

-  **WARNUNG:** Kraftstoff- und Ölsorte sind in der Betriebsanleitung des Motors angegeben.

Öl

-  **WARNUNG**
DIE MASCHINE WIRD OHNE ÖLFÜLLUNG GELIEFERT. Füllen Sie Motoröl vor dem Start ein.
- Der Motorbetrieb bei niedrigem Ölstand kann den Motor schwer beschädigen. Inspizieren Sie den Motor nach dem Abstellen auf einer waagrechten Oberfläche.
- Der Einsatz eines Öls ohne Reinigungszusatz oder für 2-Takt-Motoren kann die Nutzdauer des Motors reduzieren.

Drehen Sie dann den Verschluss (7, Abb. 2) ab. Bei abgestelltem Motor muss der Ölstand zwischen den Markierungen MIN und MAX des Ölmesstabs liegen.

Benzin

-  **ACHTUNG**
Benzin ist ein leicht entzündlicher Kraftstoff; beim Umgang ist daher größte Vorsicht geboten. In der Nähe des Kraftstoffs oder des Aufsitzmähers dürfen Sie weder rauchen noch Feuer oder offene

Flammen verwenden.

- **Benzin und seine Dämpfe können bei Einatmen oder Kontakt mit der Haut ernsthafte Schäden verursachen. Gehen Sie daher beim Umgang mit Kraftstoffen besonders vorsichtig vor und sorgen Sie für eine ausreichende Belüftung.**
- **Achten Sie auf die Gefahr einer Vergiftung durch geruchloses, giftiges und lebensgefährliches Kohlenmonoxid.**
- Handhaben Sie Kraftstoffe daher nur im Freien, von Funken oder Flammen entfernt.
- Suchen Sie ein freies Gelände, stellen Sie den Aufsitzmäher ab und warten Sie mit dem Tanken auf das Abkühlen des Motors.
- Tanken Sie kein abgestandenes oder verschmutztes Benzin oder Öl-/Benzingemisch. Vermeiden Sie das Eindringen von Schmutz oder Wasser in den Kraftstofftank.
- Schütten Sie kein Benzin auf Kunststoffteile, um diese nicht zu beschädigen; spülen Sie unbeabsichtigt verschüttetes Benzin sofort mit Wasser aus. Die Schäden durch Benzin an den Kunststoffteilen der Karosserie oder des Motors sind nicht von der Garantie gedeckt.
- Drehen Sie den Tankverschluss langsam ab, damit der Druck im System abgebaut und ein Austreten von Kraftstoff aus dem Verschluss verhindert wird.
- Reinigen Sie den Bereich um den Tankverschluss herum, damit um Verschmutzungen des Kraftstoffs zu vermeiden.
- Reinigen und überprüfen Sie die Dichtung, bevor Sie den Tankverschluss wieder aufsetzen.
- Drehen Sie den Tankverschluss nach dem Tanken fest zu. Ein nicht festgezogener Tankverschluss könnte sich durch die Vibrationen des Aufsitzmähers lockern oder vollständig lösen, so dass möglicherweise größere Mengen Kraftstoff austreten.
- Beseitigen Sie Kraftstoffspuren an der Maschine und warten Sie solange, bis die anderen ggf. ausgelaufenen Rückstände verdampft sind. Entfernen Sie sich vor Anlassen des Motors 3 Meter vom Tankstandort.
- Versuchen Sie auf keinen Fall, die ausgetretenen Kraftstoffmengen in Brand zu setzen.
- Stellen Sie den Aufsitzmäher niemals in Bereichen mit entzündlichen Stoffen wie trockenes Laub, Stroh, Papier usw. ab.
- Drehen Sie den Tankverschluss nie bei laufendem Motor ab.
- Achten Sie darauf, Ihre Kleidung nicht mit Kraftstoff zu verschmutzen. Ziehen Sie sich sofort um, falls Sie Kraftstoff auf ihre Kleidung verschüttet haben sollten. Waschen Sie die mit

Kraftstoff in Berührung gekommenen Körperteile. Verwenden Sie hierzu Wasser und Seife.

- Setzen Sie den Kraftstofftank niemals direkter Sonneneinstrahlung aus.
- Lagern und befördern Sie den Kraftstoff in sauberen und für diesen Zweck zugelassenen Behältern.
- Bewahren Sie den Kraftstoff an einem kühlen, trockenen und gut belüfteten Ort auf.
- Bewahren Sie die Maschine und den Kraftstoff an einem Ort auf, in dem die Kraftstoffdämpfe nicht mit Funken oder Flammen von Erhitzern, Motoren, Schaltern, Heizkesseln usw. in Berührung kommen können.
- Bewahren Sie den Kraftstoff außerhalb der Reichweite von Kindern auf.
- Verwenden Sie zur Reinigung niemals Kraftstoff.

⚠ ACHTUNG

- **Es darf nur mit abgestelltem Motor im Freien und bei ausreichender Belüftung getankt werden. Denken Sie daran, dass Benzindämpfe entzündlich sind. FÜHREN SIE KEINE FLAMMEN AN DIE TANKÖFFNUNG HERAN, UM DEN KRAFTSTOFFGEHALT FESTZUSTELLEN, UND RAUCHEN SIE NICHT BEIM TANKEN.**
- Überprüfen Sie das Vorliegen etwaiger Kraftstoffleckagen; beseitigen Sie Lecks vor Verwendung der Maschine. Wenden Sie sich hierzu bei Bedarf an eine Vertragswerkstatt.

⚠ WARNUNG - Kein Kraftstoff mit einem Ethanolgehalt über 10% verwenden; zugelassen sind Gasohol (Mischung aus Benzin und Ethanol) mit einem Ethanolgehalt bis 10% oder Kraftstoff E10.

Alkylatbenzin

⚠ WARNUNG - Alkylatbenzin hat nicht die gleiche Dichte des normalen Benzins. Bei den auf den Betrieb mit Normalbenzin abgestimmten Motoren ist womöglich eine Neueinstellung der Schraube H erforderlich. Hierzu einen autorisierten Service aufsuchen.

Tanken Sie nach Abdrehen des Verschlusses (4, Abb.2) mithilfe eines Trichters, ohne den Tank randvoll zu füllen.

⚠ ACHTUNG: Verwenden Sie die Maschine nur bei erwiesener Funktionstüchtigkeit und Sicherheit, setzen Sie sich andernfalls sofort mit Ihrem Händler für die entsprechenden Kontrollen und Reparaturen in Verbindung.

6.2 Gebrauch der Maschine

Start

LESEN SIE EBENFALLS DIE BETRIEBSANLEITUNG DES MOTORS DURCH.

⚠ ACHTUNG: Der Start hat im Freien oder in ausreichend belüfteter Umgebung zu erfolgen. DENKEN SIE DARAN, DASS DIE ABGASE DES MOTORS GIFTIG SIND.

⚠ ACHTUNG:

- **Vor dem Anlassen des Motors sicherstellen, dass alle Steuerungen korrekt funktionieren.**
- **Nicht den Auspuff oder den Motor berühren, während dieser läuft, oder unmittelbar nach seinem Anhalten. Diese Teile können sehr heiß werden.**
- **Die Maschine nicht bei laufendem Motor unbeaufsichtigt stehen lassen. Den Motor immer ausschalten, wenn die Maschine unbeaufsichtigt bleibt, ebenso vor dem Tanken, und vor Wartungs- sowie Reinigungsingriffen.**
- **Auf keinen Fall die Sicherheitsvorrichtungen in irgendeiner Weise manipulieren. Die Maschine nicht gebrauchen, wenn die Sicherheitsvorrichtungen nicht perfekt leistungsfähig sind.**
- **Wickeln Sie niemals das Anwerfseil um die Hand.**

⚠ ACHTUNG – Zum Start der Maschine müssen Sie sich unbedingt im schraffierten Bereich aufstellen (Abb. 5).

Vor Anlassen des Motors:

- öffnen Sie den vom Kasten des linken Hinterrads zugänglichen Benzinhahn (Honda) (A, Abb.6)
- Stellen Sie den Schalthebel (A) auf Leerlauf N (Abb. 7)
- Nicht den Kupplungshebel (1, Abb.2) nach unten drücken, um sicherzugehen, dass die Bremsen aktiv sind.
- Bei kaltem Motor den Gashebel auf die Position "STARTER" (A, Abb.8) oder bei bereits warmgelaufenem Motor auf "LANGSAM" oder "SCHNELL" stellen (Abb.9).
- **Nur bei Emak-Motoren: den Ausschaltthebel (B) auf die Position der Abb.10 stellen.**

⚠ ACHTUNG! - LESEN SIE HINSICHTLICH DER WEITEREN ANLASSVORGÄNGE DIE BETRIEBSANLEITUNG DES MOTORS DURCH

Stellen Sie den Gashebel bei laufendem Motor auf "LANGSAM" (A, Abb. 11).

⚠️ WARNUNG

- Schalten Sie den Starter bei rund laufendem Motor sofort aus; sein Einsatz bei warmem Motor kann die Zündkerze verschmutzen und einen unregelmäßigen Motorbetrieb verursachen.
- Stellen Sie den Gashebel zum Mähen auf LANGSAM (A, Abb. 12), achten Sie aber darauf, den Hebel nicht bis auf Anschlag zu drehen, denn sonst könnte der Starter aktiviert werden und den Motor abwürgen.

Anfahren im Vorwärts- oder Rückwärtsgang

1. Den Schalthebel (8, Abb.2) auf die gewünschte Position stellen; F1 - F2 vorwärts, R1 - R2 rückwärts.
2. Die Geschwindigkeit mit dem Gashebel langsam steigern (3).
3. Den Kupplungshebel (1) allmählich nach unten drücken. Die Maschine beginnt langsam vor oder zurück zu fahren.

⚠️ ACHTUNG:

- **Zu Beginn der Fahrt im Vorwärtsgang, im Rückwärtsgang und beim Anhalten langsam beschleunigen und verlangsamen.**
- **Für Richtungswechsel die Geschwindigkeit verringern. Auf Gefällen, an Straßenrändern, auf unwegsamen oder kurvenreichen Straßen ebenfalls die Geschwindigkeit drosseln.**
- **Abhänge nicht diagonal befahren.**
- **Im Rückwärtsgang mit niedriger Geschwindigkeit fahren und darauf achten, was hinter der Maschine vor sich geht.**

Lenken

1. Den Entkupplungshebel der Raupenkette (2 oder 5, Abb.2) der Seite ziehen, in deren Richtung gefahren werden soll, linker Hebel (2) um nach links zu lenken, rechter Hebel (5) um nach rechts zu lenken.
2. Nach dem Abbiegen den Hebel (2 oder 5) wieder loslassen.

⚠️ ACHTUNG:

- **Um die fahrende Maschine anzuhalten, die beiden Entkupplungshebel der Raupenkette (2 und 5, Abb.2) nicht gleichzeitig ziehen, sondern den Kupplungshebel (1) loslassen.**
- **Auf Hängen nicht mit den Entkupplungshebeln der Raupenkette lenken. Wenn es unbedingt erforderlich ist, mit der Mindestgeschwindigkeit zu fahren.**

Wechsel der Geschwindigkeit

1. Den Kupplungshebel (1, Abb.2) loslassen.
2. Den Schalthebel (8) auf die gewünschte Geschwindigkeit stellen; F1 - F2 vorwärts, R1 - R2 rückwärts.
3. Den Kupplungshebel (1) allmählich nach unten drücken. Die Maschine fährt langsam an.

⚠️ WARNUNG:

- **Den Kupplungshebel (1) loslassen, bevor der Schalthebel betätigt wird (8).**
- **Den Schalthebel nicht forcieren (8). Lässt sich der Gang nicht einlegen, die Maschine leicht verschieben, indem der Kupplungshebel (1) nach unten gedrückt wird, und erneut versuchen.**
- **Die Geschwindigkeit nicht bei fahrender Maschine wechseln, weil sie dadurch beschädigt werden kann.**

⚠️ ACHTUNG:

- **Auf Gefällen oder Rampen immer die niedrigste Geschwindigkeit (F1 und R1) benutzen.**
- **Die Geschwindigkeit nicht wechseln, während auf einem Gefälle gefahren wird.**

Fahren auf Hängen

⚠️ ACHTUNG:

- **Die niedrigere Geschwindigkeit einstellen, bevor ein Gefälle befahren wird.**
- **Die Maschine nicht auf Gefällen abstellen.**
- **Wird die Maschine auf einem Gefälle angehalten, den Kupplungshebel loslassen. Die Bremsen werden automatisch ausgelöst.**
- **Auf Gefällen langsam fahren.**
- **Vor dem Befahren eines Gefälles einen kleineren Gang einlegen und die Maschine langsam bewegen. Das bruske Anfahren kann ein Aufbäumen des vorderen Teils der Maschine zur Folge haben und damit eine gefährliche Situation schaffen.**

Fahrt

- ⚠️ ACHTUNG: Die Maschine ist nicht für den öffentlichen Straßenverkehr zugelassen. Ihre Verwendung hat lt. StVO ausschließlich auf privaten, für den Verkehr gesperrten Flächen zu erfolgen.**

Anhalten des Raupentransporters und Abstellen des Motors

1. Kupplungshebel (1, Abb.2) loslassen.
2. Honda-Motor: den Gashebel (A, Abb.13) auf die Position 0 (STOP) stellen. Emak-Motor: den Hebel (B, Abb.14) auf die Position STOP stellen.
3. Zum Anhalten die Anweisungen des Motor-Handbuchs befolgen.

⚠ ACHTUNG:

- **Nicht den Auspuff oder den Motor berühren, während dieser läuft, oder unmittelbar nach seinem Anhalten. Diese Teile können sehr heiß werden.**
- **Muss die Maschine unbeaufsichtigt gelassen werden, muss sie auf geradem und stabilem Untergrund abgestellt und der Motor abgestellt werden.**

D Parken

⚠ ACHTUNG: Die Maschine stets auf ebenem, stabilem Untergrund parken. Nur im äußersten Notfall und nur ohne Last auf Hängen parken. Mit Ladung wird dringend davon abgeraten, auf Gefällen zu parken.

6.3 Beladen

⚠ ACHTUNG:

- **Keine Personen in der Transportbox mitführen und nicht in der Box sitzend oder stehend fahren.**
- **Sich nicht unterhalb der hochgeklappten Transportbox aufhalten.**
- **Die Box immer mit der Verriegelung sichern; sie könnte sonst bei fahrender Maschine plötzlich hochklappen und die Maschine zum Kippen bringen oder die Last herausfallen lassen.**

Die Seitenwände der Box können offen bleiben, damit Auf- und Abladen erleichtert werden:

1. Um die Seitenwand nach Innen oder Außen zu schieben, zunächst die Schrauben (A, Abb.15) lösen, die sich an 6 Stellen befinden: zwei unterhalb der Frontwand und zwei pro Seitenwand, davon eine unterhalb und eine seitlich.
2. Die Seitenwand auf die gewünschte Seite ziehen (Abb.16).
3. Die Schrauben (A) festziehen.

⚠ ACHTUNG - Sicherstellen, dass die Schrauben (A) richtig festgezogen sind, nachdem die Seitenwände geöffnet oder geschlossen wurden. Wenn diese bei fahrender Maschine aufgehen, besteht das Risiko von Sach- und Personenschäden.

Hochklappen der Transportbox

1. Den Verriegelungsmechanismus (C, Abb.17) durch Ziehen nach oben aushängen.
2. Den Griff (B) nach oben ziehen und die Transportbox hochklappen.

Herunterklappen der Transportbox

1. Den Griff (B, Abb.17) halten und die Transportbox bis zum Anschlag an den Gummipuffern absenken.
2. Den Verriegelungsmechanismus (C) durch nach unten drücken wieder einhängen.

6.4 Einlagerung und Transport

Einlagerung

Zum Einlagern des Motors sind die Anweisungen des entsprechenden Handbuchs zu befolgen.

⚠ ACHTUNG:

- **Bevor die Maschine in einem beliebigen geschlossenen Raum eingelagert wird, die heißen Teile, wie Motor und Getriebe abkühlen lassen. Nicht berühren. Sicherstellen, dass die Teile ausreichend abgekühlt sind und die Maschine mit einer Plane abdecken.**
- **Die Maschine mit leeren Tanks an einem überdachten Ort, auf einem ebenen und stabilen Untergrund und außerhalb der Reichweite von Kindern abstellen.**
- **Kraftstoff- und Öltank leeren und die jeweiligen Deckel wieder aufschrauben (4 und 7, Abb.2). Kraftstoff und Öl vorschriftsmäßig entsorgen. Zugelassene Gefäße benutzen und nichts verschütten.**
- **Den Motor und besonders den Auspuff und die Tanks frei von Gras, Laub und überschüssigem Fett halten, damit die Brandgefahr verringert wird.**

⚠ WARNUNG:

- **Die Maschine gründlich mit Wasser waschen und trocknen. Verschmutzungen nicht mit Wasser abspritzen oder mit Lösemitteln bearbeiten. Sorgfältig darauf achten, dass kein Wasser in den Luftfilter und die elektronischen Teile eindringt, da diese sonst beschädigt werden können.**
- **Die Transportbox immer abgesenkt halten.**
- **Den Luftfilter sorgfältig reinigen.**
- **Den Verschleißzustand des Anlasserseils des Motors kontrollieren.**

Längerer Nichtgebrauch

Wenn die Maschine längere Zeit nicht benutzt wird (länger als 1 Monat), die Anweisungen des Motor-Handbuchs und die in diesem Handbuch enthaltenen Prozeduren für die Inbetriebsetzung (Seite 60) befolgen, die gleich sind, wie für das normale Starten der Maschine.

⚠ ACHTUNG - Bei Wiederaufnahme der Arbeit sicherstellen, dass aus Schläuchen, Hahn und Vergaser kein Benzin austritt.

Transport

⚠ ACHTUNG: Die Maschine ist nicht für den Verkehr auf öffentlichen Straßen zugelassen.

- Verwenden Sie zum Transport ein entsprechend ausgerüstetes Fahrzeug geeigneter Leistung und Größe oder einen hierfür zugelassenen Anhänger.
- Verladen Sie die Maschine auf ebenem Gelände, in sicherer Entfernung vom Verkehrsgeschehen und nach Abnahme potenziell gefährlicher Gegenstände.
- Die Maschine ist schwer und kann durch Quetschen ernsthafte Schäden verursachen. Gehen Sie beim Auf- und Abladen der Maschine äußerst vorsichtig vor.
- Verwenden Sie in jedem Fall bescheinigte Verladerrampen, die 4mal so lang wie die Höhe der Ladefläche des Fahrzeugs und entsprechend breit sind, rutschfeste Oberfläche sowie auf das Maschinengewicht abgestimmte Festigkeit aufweisen und die außerdem sicher befestigt sind.
- Die Maschine kann ebenfalls auf einer Palette verzurt und mit einem Gabelstapler verladen werden. **Dieser Vorgang hat durch einen qualifizierten Gabelstaplerfahrer zu erfolgen.**

⚠ ACHTUNG: Die Maschine DARF NICHT mittels Riemen, Ketten oder Haken gehoben werden.

- Stellen Sie den Schalthebel auf F1 zum Beladen und auf R1 zum Entladen des Raupentransporters. Stellen Sie außerdem den Gashebel auf "LANGSAM" (A, Abb.11), um den Raupentransporter mit langsamer Geschwindigkeit zu fahren.
- Die Maschine muss waagrecht mit leerem Tank, geschlossenem Benzinhahn, gemäß den Transportvorschriften für diese Maschinen befördert werden.
- Verwenden Sie zum Sichern der Maschine auf dem Fahrzeug oder dem Anhänger Transportriemen geeigneter Spannung.

⚠ ACHTUNG: Die Feststellbremse allein garantiert nicht eine ausreichende Transportsicherung.

- Beim Transport ist das Sitzen auf der Maschine verboten.
- Vor dem Transport im öffentlichen Straßenverkehr sollten Sie die einschlägigen Verordnungen und etwaige Sonderregelungen beachten.
- Nicht versuchen, die Maschine mit beladener Transportbox auf einen LKW auf- oder abzuladen.

- Nicht zulassen, dass sich jemand vor der Maschine aufhält, während sie auf einen LKW verladen wird.
- Beim Befahren einer Rampe müssen die Raupenketten immer in der Mitte der Rampe gehalten werden.
- Beim Befahren einer Rampe auf keinen Fall die Fahrtrichtung wechseln.
- Der Schwerpunkt der Maschine ändert sich plötzlich, sobald sie die Verbindungslinie zwischen Rampe und Ladefläche des LKWs überfahren hat. Diesen plötzlichen Wechsel unbedingt beachten.

7. WARTUNG

Lesen Sie sorgfältig auch die Betriebsanleitungen des Motors durch.

KONFORMITÄT DER ABGASEMISSIONEN

Dieser Motor, einschließlich seines Emissionskontrollsystems, muss gemäß den Anweisungen der Betriebsanleitung verwaltet, gebraucht und gewartet werden, um die gesetzlich vorgeschriebenen Abgasgrenzwerte für selbstfahrende Arbeitsmaschinen ohne Straßenzulassung einzuhalten.

Jeder unbefugte Eingriff am Emissionskontrollsystem des Motors bzw. dessen nicht bestimmungsgemäße Verwendung ist untersagt.

Fehler bei Betrieb, Gebrauch oder Wartung des Motors oder der Maschine können u. U. so schwere Funktionsstörungen des Abgaskontrollsystems verursachen, dass die anwendbaren Rechtsvorschriften nicht mehr erfüllt sind. In diesem Fall sind sofortige Maßnahmen zu ergreifen, um die Systemstörung zu beheben und die Emissionen wieder unter die vorgeschriebenen Grenzwerte zu senken.

Einige Beispiele für falschen Betrieb, Gebrauch und falsche Wartung sind u. a.:

- Überlasten oder Beschädigen der Kraftstoffdosiervorrichtungen
- Verwendung von Kraftstoff bzw. Motoröl, deren Eigenschaften nicht den Vorgaben im Kapitel MOTORSTART / KRAFTSTOFF entsprechen
- Verwendung von Nicht-Originalteilen, z. B. Kerzen usw.
- mangelnde oder mangelhafte Wartung der Auspuffanlage sowie Missachtung der Wartungsintervalle für Auspuff, Kerze, Luftfilter usw.

⚠ ACHTUNG - Durch eigenmächtige Eingriffe an diesem Motor verliert das EU-Emissionszertifikat seine Gültigkeit.

7.1 Sicherheitsempfehlungen

ACHTUNG

- Stellen Sie bei Wartungseingriffen an der Maschine stets den Motor ab und ziehen Sie den Kerzenstecker heraus. Stets Sicherheitsschuhe und Schutzhandschuhe tragen.
- Bevor die Maschine gewartet wird, sämtliche feuergefährlichen Gegenstände aus dem Arbeitsbereich entfernen.
- Vor jedem Reinigungs- oder Wartungseingriff sollten Sie die entsprechenden Anweisungen lesen. Benutzen Sie geeignete Arbeitskleidung und Handschuhe in sämtlichen Situationen mit Gefahr von Handverletzungen.
- Verwenden Sie die Maschine niemals mit abgenutzten oder beschädigten Teilen. Beschädigte oder abgenutzte Teile immer ersetzen, keinesfalls reparieren. Verwenden Sie ausschließlich Originalersatzteile: der Gebrauch nicht originaler bzw. nicht vorschriftsmäßig montierter Ersatzteile kann die Sicherheit der Maschine beeinträchtigen sowie Unfälle oder Verletzungen herbeiführen und entbindet den Hersteller jeder Haftung.
- Alle nicht in dieser Anleitung beschriebenen Wartungseingriffe und Einstellungen haben durch ein autorisiertes Servicezentrum zu erfolgen, das über die erforderlichen Kompetenzen und Werkzeuge für die fachgerechte Ausführung der Arbeiten verfügt und den originalen Sicherheitsstandard der Maschine gewährleisten kann. Arbeiten, die in ungeeigneten Strukturen oder durch nicht qualifiziertes Personal ausgeführt werden, führen zum Verfall der Garantie sowie jeglicher Haftpflicht des Herstellers. Wenden Sie sich umgehend an ein autorisiertes Servicezentrum. Sollten Sie Störungen der Bremsfunktion, beim Einschalten und Anhalten des Messers sowie beim Einrücken des Antriebs für Vor- und Rückwärtsfahrt feststellen.
- Der Auspuff und die anderen Motorenteile (zum Beispiel Zylinderringen, Zündkerze usw.) erhitzen sich beim Betrieb und bleiben auch nach Abstellen des Motors über lange Zeit warm. Zur Verringerung der Verbrennungsgefahr dürfen Sie daher den Auspuff und die anderen vorgenannten Teile erst nach dem Abkühlen berühren.
- Überprüfen Sie des öfteren etwaige Ablagerungen wie trockenes Gras o.dgl. in Nähe des Motors und besonders des Auspuffrohrs. Reinigen und beseitigen Sie regelmäßig auch geringste Mengen solcher Ablagerungen.
- Nehmen Sie keine eigenmächtigen Veränderungen an der Maschine vor.
- Ersetzen Sie umgehend alle defekten oder

ausgefallenen Sicherheitsvorrichtungen.

- Für einen sicheren Maschinenbetrieb müssen alle Schrauben und Muttern fest angezogen sein.

7.2 Planmäßige Wartung

Nachstehende Auflistung soll Ihnen helfen, eine langfristige Funktionstüchtigkeit und Sicherheit Ihrer Maschine zu garantieren. Darin finden Sie die wichtigsten Wartungs- und Schmiereingriffe mit Angabe der vorgeschriebenen Häufigkeit.

Maschine

1. Kontrolle und Einstellung des Gashebels (2)	25 Stunden
2. Kontrolle und Einstellung des Kupplungshebels (2)	25 Stunden
3. Kontrolle und Einstellung Blockieren der Feststellbremse (2)	25 Stunden
4. Kontrolle und Einstellung Entkupplungshebel Raupenketten (2)	25 Stunden
5. Fetten der Rollen der Raupenketten	20-30 Stunden
6. Kontrolle des Antriebsriemens (2)	25 Stunden
7. Austausch des Antriebsriemens (1) (2)	-- Stunden
8. Kontrolle sämtlicher Befestigungen	25 Stunden
9. Allgemeine Schmierung (3)	25 Stunden
10. Erstmaleriger Wechsel des Getriebeöls (2)	50 Stunden
11. Folgende Wechsel des Getriebeöls (2)	500 Stunden

- 1) Kontaktieren Sie Ihren Händler bei den ersten Anzeichen von Betriebsstörungen.
- 2) Dieser Vorgang ist von Ihrem Händler oder einem autorisierten Servicezentrum durchzuführen.
- 3) Die allgemeine Schmierung aller Gelenkteile sollte jedesmal vor einem längerem Stillstand der Maschine erfolgen.

Motor

Schlagen Sie in der Motoranleitung das komplette Verzeichnis und die Häufigkeit nach.

Motorölwechsel (siehe auch Abschnitt hier unten) - Kontrolle und Reinigung des Luftfilters - Austausch des Luftfilters - Kontrolle des Kraftstofffilters - Austausch des Kraftstofffilters - Kontrolle und Reinigung der Zündkerzenkontakte - Austausch der Zündkerze

⚠️ WARNUNG: Befolgen Sie die Vorschriften in der Betriebs- und Wartungsanleitung des Motors.

Motorölwechsel

⚠️ WARNUNG: Warmes Öl kann leichter abgelassen werden.

Emak-Motor:

1. Stellen Sie ein geeignetes Gefäß unter den Motor, nehmen Sie dann Öleinfüllverschluss (A, Abb. 18), Ablassschraube (B) und Dichtring (C) ab.
2. Entleeren Sie die gesamte Ölfüllung, drehen Sie die Ablassschraube samt Dichtring wieder ein und ziehen Sie anschließend fest.

Honda-Motor: Bei diesem Motor wird der Tank entleert, indem das Öl mit einer Spritze aus dem Einfüllstutzen gesaugt wird.

3. Füllen Sie bei waagrechttem Motor Öl der empfohlenen Sorte (Abb. 19) bis zur oberen Markierung am Stab (MAX) ein.
4. Schrauben Sie den Öleinfüllverschluss (A) zu.

⚠️ WARNUNG: Der Motorbetrieb bei niedrigem Ölstand kann den Motor schwer beschädigen.

⚠️ ACHTUNG: Entsorgen Sie das Altöl nach den geltenden Umweltbestimmungen. Sie müssen das Altöl in einem versiegelten Behälter an einer autorisierten Werkstatt abgeben. Altöl nicht als normalen Abfall entsorgen bzw. in die Spüle, den Boden oder in die Kanalisation schütten.

Kontrolle und Wechsel des Getriebeöls

⚠️ VORSICHT – Regelmäßig auf Öllecke kontrollieren.

Das Getriebeöl gemäß Wartungsprogramm auf Seite 64 von einer autorisierten Kundendienststelle wechseln lassen.

Das Öl muss vom Typ SAE 85W/140 sein. Die einzufüllende Ölmenge beträgt 1,5 Liter.

Raupen

Reinigen Sie regelmäßig die Einstellmutter (A, Abb. 24) und die Klemmschraube (B) von Schlammresten, um eine übermäßige Verhärtung zu vermeiden. Schmieren Sie die Raupen-Spannvorrichtung bei jedem Einsatz.

Fetten

Regelmäßig zu fetten sind:

1. Die Halterungen der Transportbox (Abb.20).
2. Die 4 Laufrollen der Raupenkettten (Abb.21).

⚠️ WARNUNG:

- Auch die nicht genannten Gleitflächen oder rauen Teile fetten.
- Mit einer Schmierpistole das Fett gleichmäßig auftragen.

Außerplanmäßige Wartung

Am Ende jeder Saison - bei intensivem Einsatz - oder alle 2 Jahre - bei normalem Einsatz - sollten Sie eine allgemeine Inspektion durch einen Fachtechniker des Kundenservice ausführen lassen.

8. UMWELTSCHUTZ

Umweltschutz ist ein relevanter und vorrangiger Aspekt beim Einsatz dieser Maschine und kommt der guten Nachbarschaft sowie unserem Lebensraum gleichermaßen zu gute.

- Stören Sie Ihre Nachbarn so wenig wie möglich.
- Beachten Sie die örtlichen Bestimmungen für die Entsorgung des Transportguts.
- Befolgen Sie die örtlichen Bestimmungen für die Entsorgung von Verpackungstoffen, Altöl, Kraftstoff, Filtern, defekten oder stark umweltbelastenden Komponenten; diese Abfälle gehören nicht in den normalen Haushaltsmüll, sondern müssen sortenrein getrennt und den entsprechenden Wertstoffstellen für das nachträgliche Recycling zugeführt werden.

Verschrottung und Entsorgung

Setzen Sie die stillgelegte Maschine nicht in die Umwelt frei, sondern wenden Sie sich an eine Sammelstelle.

Ein Großteil der beim der Fertigung der Maschine verwendeten Werkstoffe sind recyclebar; sämtliche Metalle (Stahl, Aluminium, Messing) können einem Schrotthändler zugeführt werden. Wenden Sie sich für weitere Infos in diesem Sinne an die zuständige kommunale Einrichtung. Die aus der Verschrottung der Maschine hervorgehenden Abfälle sind nach den geltenden Umweltgesetzen zu entsorgen.

Beachten Sie auf jeden Fall die einschlägigen örtlichen Bestimmungen.

Zerstören Sie bei der Verschrottung des Geräts das CE-Kennzeichen auf dem Gerät und das vorliegende Handbuch.

9. SONDERZUBEHÖR

Kit Seitenwanderweiterung (Abb.22)

Anbau-Kit zur Erhöhung der Seitenwände der Transportbox für mehr Ladekapazität.

⚠️ ACHTUNG: Verändern oder erweitern Sie auf keinen Fall die Ladefläche, um die Ladekapazität zu vergrößern. Die Verwendung erhöhter Bordwände berichtigt nicht, die Ladekapazität des Raupentransporters zu überschreiten.

10. TECHNISCHE DATEN

		TN 3400 H CR 340 H NTR 340 H BTR 340 H R 30 RC 350	TN 3400 K CR 340 K NTR 340 K BTR 340 K
Motor		Honda	Emak
Typ		4 Takt	
Kraftstoff		Benzin	
Start		manuell	
Schaltgetriebe		4 Gänge (2 VG + 2 RG)	
Geschwindigkeit	km/h	1. VG = 1,6	
		2. VG = 3,6	
Min. Wenderadius	mm	700	
		580	
Länge Raupenkettensätze	mm	580	
Breite Raupenkettensätze	mm	170	
Kippen der Wanne		manuell	
Kippwinkel		45°	
Max. Nutzlast	kg	350	
Ladefläche der Transportbox		ausziehbar	
Länge der Ladefläche	mm	930 - 1060	
Breite der Ladefläche	mm	520 - 900	
Max. Gefälle		10° (17%)	
Gewicht	kg	140	
Abmessungen (Abb.23)	mm	1530 x 600 x 900	
Schalldruck (L _{PA} av 2006/42/EG)	dB(A)	85,2	86,2
Messunsicherheit	dB(A)	3	3
Bewerteter Schalleistungspegel (2000/14/EG – EN ISO 3744)	dB(A)	93	92
Messunsicherheit	dB(A)	1	1
Garantierter Schalleistungspegel (L _{WA} 2000/14/EG – EN ISO 3744)	dB(A)	94	93
Schwingungspegel (EN 20643)	m/s ²	9,55	10,3
Messunsicherheit (EN 12096)	m/s ²	0,4	0,4

11. KONFORMITÄTSERKLÄRUNG

Der Unterzeichner, **Emak SpA via Fermi, 4 - 42011 Bagnolo in Piano (RE) ITALIEN** erklärt eigenverantwortlich, dass die Maschine:

1. Bauart: dumper (raupentransporter)
2. Marke Oleo-Mac, Typ CR 340H - CR 340K
 Marke Efco, Typ TN 3400H - TN 3400K
 Marke Nibbi, Typ NTR 340H - NTR 340K
 Marke Bertolini, Typ BTR 340H - BTR 340K
 Marke Rotair, Typ Rampi Car R30
 Marke Power Pac, Typ RC 350
3. Serienkennung B63 XXX 0001 ÷ B63 XXX 9999 entspricht den Anforderungen der Richtlinie / Verordnung:
 2006/42/EG - 2014/30/EG - (EG) 2016/1628 - (EG) 2017/654 - (EG) 2017/656 - 2000/14/EG annex I n° 18, den Maßgaben folgenden harmonisierten Normen:
 EN 474-6:2006 + A1:2009 - EN ISO 14982

Angewandte Verfahren zur Konformitätsbewertung:

2000/14/EG Annex VI procedura 1
 Gemessener Schalleistungspegel:
 93,0 dB(A) (H) - 92,0 dB(A) (K)
 Garantierter Schalleistungspegel:
 94,0 dB(A) (H) - 93,0 dB(A) (K)
 Nennleistung: 2,9kW (H) - 2,7 kW (K)
 Benannte Stelle für die Richtlinie 2000/14/EG:
 Eurofins Product Testing Italy S.r.l. via Courgnè, 21 -
 10156 Torino (TO) - Italy n° 0477
 Technische Dokumentation im Verwaltungssitz
 verwahrt: Technische Direktion

In Bagnolo in Piano (RE) Italien - Via Fermi, 4
 angefertigt

Datum: 01/01/2019

 
 Fausto Bellamico - President

12. GARANTIESCHEIN

Diese Maschine ist nach den modernsten Fertigungstechniken entwickelt und hergestellt worden. Der Hersteller garantiert seine Produkte für einen Zeitraum von 24 Monaten ab dem Kaufdatum bei Privat- und Heimwerkereinsatz. Bei professionellem Gebrauch ist die Laufzeit der Garantie auf 12 Monate beschränkt.

Allgemeine Garantiebedingungen

- 1) Die Garantie hat ab Kaufdatum Gültigkeit. Der Hersteller tauscht über das Vertriebs- und technische Servicenetz die durch Material-, Bearbeitungs- und Fertigungsmängel fehlerhaften Teile kostenlos aus. Die Garantie hebt die vom Bürgerlichen Gesetzbuch geregelten Käuferansprüche bei Folgeschäden durch Fehler oder Mängel des verkauften Sachwerts nicht auf.
- 2) Das technische Personal wird die Eingriffe im Rahmen der hierfür erforderlichen organisatorischen Maßnahmen schnellstmöglich durchführen.
- 3) **Zur Anforderung der Serviceleistungen im Garantiezeitraum müssen dem autorisierten Personal der untenstehende und vollständig ausgefüllte Garantieschein mit Verkäuferstempel sowie die Rechnung bzw. der Kaufbeleg als Datumsnachweis vorgelegt werden.**
- 4) Die Garantie erlischt in folgenden Fällen:
 - Offensichtliche Wartungsversäumnisse
 - Unsachgemäße Verwendung bzw. Umrüstung des Produkts
 - Benutzung nicht geeigneter Schmier- oder Kraftstoffe
 - Einbau nicht originaler Ersatz- oder Zubehörteile
 - Eingriffe durch unbefugtes Personal.
- 5) Von der Herstellergarantie ausgeschlossen sind alle Verbrauchsmaterialien sowie die normale Betriebsabnutzung unterliegenden Teile.
- 6) Die Garantie deckt keinerlei Eingriffe für Tuning- oder Verbesserungszwecke.
- 7) Von der Garantie sind die ggf. im Garantiezeitraum erforderlichen Einstellungen und Wartungseingriffe ausgeschlossen.
- 8) Nicht umgehend dem Frachtunternehmen gemeldete Transportschäden machen die Garantie nichtig.
- 9) Bei Ausrüstung unserer Maschinen mit Motoren anderer Fabrikate (Briggs & Stratton, Subaru, Honda, Lombardini, Kohler usw.) gilt die Garantie des jeweiligen Motorenherstellers.
- 10) Die Garantie deckt weder direkt noch indirekt durch Produktdefekte bzw. durch eine zwangsläufig längere Nichtbenutzung des Geräts verursachte Personen- oder Sachschäden.

MODELL

BAUENUMMER

KÄUFER

DATUM

VERTRAGSHÄNDLER

Nicht versenden! Nur der technischen Garantieanforderung beilegen.

13. STÖRUNGSSUCHE

⚠ ACHTUNG: Vor Durchführung aller in der untenstehenden Tabelle empfohlenen Prüfungen die Maschine abstellen, es sei denn, der Betrieb der Maschine wird dabei ausdrücklich verlangt.

Wenn alle möglichen Ursachen überprüft wurden, die Störung jedoch nicht behoben werden konnte, wenden Sie sich bitte an ein autorisiertes Servicezentrum. Bei Auftreten eines nicht in dieser Tabelle angeführten Problems wenden Sie sich bitte an ein autorisiertes Servicezentrum.

STÖRUNG	MÖGLICHE URSACHEN	ABHILFE
1. Motor springt nicht an	a) keine Benzinzufuhr b) Defekte Zündung c) Drosselventil am Vergaser schließt nicht ganz	a) - Benzinstand im Tank prüfen - Hahn öffnen b) - Befestigung des Zündkerzensteckers überprüfen - Sauberkeit und korrekten Elektrodenabstand der Zündkerze überprüfen c) Autorisierte Kundendienststelle aufsuchen
2. Startschwierigkeiten oder unregelmäßiger Motorlauf	Probleme mit dem Vergaser	- Luftfilter reinigen oder ersetzen - Tank entleeren und frisches Benzin einfüllen - Kraftstofffilter überprüfen und ggf. reinigen
3. Ungleichmäßige Fahrt, geringe Traktion am Hang oder Aufbäumen der Maschine.	a) Probleme der Antriebsriemenspannung b) Getriebeprobleme	Autorisiertes Servicezentrum aufsuchen
4. Fahrantrieb funktioniert nicht	a) Riemenspannung falsch b) Riemen abgenutzt oder beschädigt	Autorisiertes Servicezentrum aufsuchen
5. Die Maschine lässt sich nicht nach links und/oder rechts lenken	Seil des Entkupplungshebels der Antriebswelle nicht korrekt reguliert	Autorisiertes Servicezentrum aufsuchen
6. In Parkposition und bei laufendem Motor neigt die Maschine dazu, sich vorwärts zu bewegen	Riemenspannung nicht korrekt	Autorisiertes Servicezentrum aufsuchen
7. In Parkposition auf Gefälle und abgestelltem Motor bewegt sich die Maschine	Bremsbacke abgenutzt oder Bremse falsch eingestellt	Autorisiertes Servicezentrum aufsuchen
8. Maschine beim Anfahren geräuschvoll	Seilspannung des Kupplungshebels nicht korrekt	Autorisiertes Servicezentrum aufsuchen
9. Die Raupenkettens berühren während der Fahrt die Transportbox	Spannung der Raupenkettens nicht korrekt	Autorisiertes Servicezentrum aufsuchen
10. Die Gänge lassen sich nicht einlegen	Gleitschuh des Getriebes abgenutzt	Autorisiertes Servicezentrum aufsuchen
11. Maschine während der Fahrt geräuschvoll	Getriebe funktioniert nicht einwandfrei	Autorisiertes Servicezentrum aufsuchen

⚠ ACHTUNG: Versuchen Sie niemals., aufwändige Reparaturen ohne die erforderlichen Werkzeuge und technischen Kenntnisse durchzuführen. Bei nicht fachgerecht ausgeführten Eingriffen erlischt automatisch jeder Garantieanspruch und jede Haftung des Herstellers.

TRADUCCIÓN DE LAS INSTRUCCIONES ORIGINALES

Estimado cliente

Gracias por elegir un producto Emak. Nuestra red de puntos de venta y talleres autorizados está a su disposición para cualquier necesidad.

INTRODUCCIÓN

Para utilizar correctamente la máquina y evitar accidentes, lea con atención este manual antes de comenzar el trabajo. El manual contiene explicaciones sobre el funcionamiento de los distintos componentes, además de instrucciones para realizar los controles y el mantenimiento necesarios.

Nota. Las descripciones e ilustraciones contenidas en el presente manual no son vinculantes. El fabricante se reserva el derecho a modificar los productos sin hacer

los cambios correspondientes en el material impreso.

Además de las instrucciones de uso y mantenimiento, este manual contiene otras informaciones que requieren una especial atención. Dichas informaciones están señaladas con los siguientes símbolos:

ATENCIÓN: indica riesgo de accidentes, lesiones personales –incluso mortales– o daños materiales importantes.

PRECAUCIÓN: indica riesgo de que se dañen la máquina o sus componentes.

ATENCIÓN
RIESGO DE DAÑO AUDITIVO
EN CONDICIONES NORMALES, EL USO DE
ESTA MÁQUINA PUEDE EXPONER AL
CONDUCTOR A UN NIVEL DIARIO DE RUIDO
IGUAL O SUPERIOR A
85 dB (A).

ÍNDICE

1. NORMAS DE SEGURIDAD (indicaciones para utilizar la máquina de modo seguro) _____	70
2. EXPLICACIÓN DE LOS SÍMBOLOS Y ADVERTENCIAS DE SEGURIDAD (identificación de la máquina y significado de los símbolos) _____	71
3. COMPONENTES PRINCIPALES (ubicación de los elementos principales de la máquina) _____	71
4. ENSAMBLAJE (instrucciones para quitar el embalaje y montar las piezas sueltas) _____	72
5. MANDOS E INSTRUMENTOS DE CONTROL (ubicación y función de todos los mandos) _____	72
6. NORMAS DE USO (indicaciones para trabajar de modo correcto y seguro) _____	72
- 6.1 Operaciones preliminares _____	75
- 6.2 Uso de la máquina _____	76
- 6.3 Carga de la máquina _____	78
- 6.4 Guardado y transporte _____	78
7. MANTENIMIENTO (instrucciones para mantener la máquina en buen estado de funcionamiento) _____	79
- 7.1 Recomendaciones de seguridad _____	79
- 7.2 Mantenimiento ordinario _____	80
8. PROTECCIÓN DEL AMBIENTE (consejos para utilizar la máquina en armonía con la naturaleza) _____	81
9. ACCESORIOS OPCIONALES (para ampliar el campo de aplicación de la máquina) _____	81
10. DATOS TÉCNICOS (características principales de la máquina) _____	82
11. DECLARACIÓN DE CONFORMIDAD	82
12. CERTIFICADO DE GARANTÍA (detalle de las condiciones de garantía) _____	83
13. SOLUCIÓN DE PROBLEMAS (guía para resolver posibles inconvenientes) _____	84

1. NORMAS DE SEGURIDAD

ATENCIÓN

- La máquina, si se la utiliza correctamente, es un instrumento de trabajo rápido, cómodo y eficaz; pero si se la emplea de modo inapropiado o sin las debidas precauciones puede resultar peligrosa. Para que su trabajo sea siempre agradable y seguro, respete estrictamente las normas de seguridad que se indican a continuación y en el resto del manual.
- Las máquinas accionadas por motores de combustión interna transmiten vibraciones. En caso de exposición prolongada a dichas vibraciones, las personas afectadas de problemas circulatorios o edemas anómalos pueden sufrir lesiones en los vasos sanguíneos o en los nervios de los dedos, manos y muñecas. El uso prolongado en climas fríos se ha asociado a lesiones en los vasos sanguíneos de personas sanas. Si aparecen síntomas tales como pérdida de sensibilidad, dolor, pérdida de fuerza, cambio en la textura o el color de la piel, o pérdida de sensibilidad en dedos, manos o muñecas, interrumpa el uso de la máquina y acuda a un médico.
- El sistema de encendido de la máquina genera un campo electromagnético de muy baja intensidad. Este campo puede interferir con algunos marcapasos. Para disminuir el riesgo de indisposiciones graves e incluso mortales, los portadores de marcapasos deben consultar a su médico y al fabricante del marcapasos antes de utilizar esta máquina.

 **ATENCIÓN:** La legislación de algunos países puede limitar el uso de la máquina.

- 1) Antes de utilizar la máquina, lea este manual con atención hasta que comprenda y sepa poner en práctica todas las reglas de seguridad, precauciones e instrucciones de manejo.
- 2) Tenga siempre el manual al alcance de la mano. Si este se extravía, pida otro ejemplar.
- 3) La máquina debe ser utilizada exclusivamente por personas adultas que puedan comprender y respetar las normas de seguridad, precauciones e instrucciones contenidas en este manual. No permita que los menores utilicen la máquina.
- 4) No manipule ni utilice la máquina si está cansado, enfermo o inquieto, y tampoco si ha tomado alcohol, drogas o medicamentos.

El conductor debe encontrarse en buen estado físico y con la mente alerta. El uso de esta máquina es fatigoso: si tiene algún problema que se pueda agravar a causa de este tipo de trabajo, consulte a su médico antes de utilizar la máquina. Preste mayor atención antes de las pausas de descanso y hacia el final del turno de trabajo.

- 5) Evite la presencia de personas y animales en un radio de 15 m como mínimo alrededor del lugar de trabajo. No permita que se acerquen personas o animales a la máquina durante el arranque y el uso.
- 6) Para trabajar con la máquina, póngase siempre ropa de seguridad homologada. No utilice prendas, bufandas, corbatas ni adornos que puedan enredarse en las partes móviles de la máquina. Recójase el cabello largo y cúbrase, por ejemplo con un pañuelo, una gorra o un casco. **No utilice nunca la máquina descalzo, use calzado de seguridad con suela antideslizante. Utilice dispositivos de protección contra el ruido, como auriculares o taponos para los oídos.**
- 7) Esta máquina debe ser utilizada solo por personas que hayan leído este manual o que hayan recibido las debidas instrucciones para un manejo correcto y seguro. Entregue a los trabajadores el manual de instrucciones de uso y asegúrese de que lo lean antes de comenzar la labor.
- 8) Controle la máquina antes de usarla para cerciorarse de que todos los dispositivos funcionen correctamente, incluidos los de seguridad.
- 9) No utilice nunca una máquina dañada, modificada o que se haya reparado o montado incorrectamente. No desmonte, dañe ni desactive ningún dispositivo de seguridad. Sustituya de inmediato los dispositivos de seguridad que estén deteriorados o rotos, o que sean inadecuados por cualquier otro motivo.
- 10) Planifique el trabajo con antelación. No comience a trabajar hasta que la zona de trabajo esté libre de personas y objetos.
- 11) Todas las operaciones en la máquina distintas de las que se indican en este manual deben ser realizadas por un técnico especializado.
- 12) **El minitransportador está destinado exclusivamente al transporte de materiales dentro de los límites de carga y pendiente indicados en este manual. Todo uso distinto del que se indica en este manual puede perjudicar la**

máquina y causar graves daños personales y materiales.

- 13) No se permite conectar a la máquina herramientas o accesorios que no haya especificado el fabricante.
- 14) Estudie la capacidad, las características y los límites de la máquina, además del peso que puede cargar, la velocidad y el radio de rotación.
- 15) Mantenga en perfecto estado las etiquetas con señales de peligro y de seguridad. Si alguna se rompe o se extravía, sustitúyala lo antes posible.
- 16) No utilice la máquina para labores distintas de las indicadas en el manual (vea **Usos prohibidos** en la página 72).
- 17) El conductor debe evaluar los riesgos potenciales del lugar de trabajo y tomar las precauciones necesarias para garantizar su propia seguridad, especialmente en cuestas y en suelos irregulares, resbaladizos o inestables.
- 18) **ATENCIÓN:** Tenga mucho cuidado en las pendientes. No utilice la máquina en pendientes superiores a 10° (17%).
- 19) El propietario o conductor es responsable de los accidentes con la máquina y de los daños sufridos por terceras personas o bienes ajenos.
- 20) Durante el uso en terrenos escarpados, asegúrese de que no haya otras personas en un radio de 20 m alrededor de la máquina. Es indispensable que el usuario permanezca al mando.
- 21) La máquina se puede equipar con diversos accesorios. Es responsabilidad del propietario comprobar que estos equipos y accesorios estén homologados según las normas de seguridad europeas aplicables. El uso de accesorios no homologados puede perjudicar su seguridad.
- 22) No se distraiga, mantenga la concentración durante todo el trabajo.

⚠ ATENCIÓN

- **No utilice nunca una máquina que tenga algún dispositivo de seguridad defectuoso. Controle y mantenga eficaces los dispositivos de seguridad como se indica en esta sección. Si encuentra algún dispositivo averiado, haga reparar la máquina en un centro de asistencia autorizado.**
- **Todo uso de la máquina distinto de los indicados expresamente en el manual debe considerarse impropio y, como tal, fuente potencial de daños personales y materiales.**

2. EXPLICACIÓN DE LOS SÍMBOLOS Y ADVERTENCIAS DE SEGURIDAD (Figs. 1)

- 1) Lea el manual de uso y mantenimiento antes de utilizar la máquina.
- 2) **¡Atención! Peligro de aplastamiento** – Preste especial atención al elevar la caja para volcar la carga.
- 3) **¡Atención! Riesgo de vuelco de la máquina** - No utilice esta máquina en pendientes superiores a 10°.
- 4) **¡Atención! Peligro de lesiones por atrapamiento de las correas** - No accione la máquina con las protecciones desmontadas. No acerque ninguna parte del cuerpo a las correas.
- 5) **¡Atención! Peligro de mutilación** - Riesgo de atrapamiento por los órganos en movimiento (ejes cardán, etc.).

Las etiquetas de identificación contienen los datos esenciales de la máquina:

- 6) Tipo de máquina:
MINITRASTRANSPORTADOR
- 7) Datos técnicos
- 8) Marca y modelo de la máquina
- 9) Nivel de potencia acústica garantizada
- 10) Marcado CE de conformidad
- 11) Número de serie
- 12) Año de fabricación
- 13) Mando del embrague
- 14) Mando del acelerador
- 15) **¡ATENCIÓN!** Las superficies pueden estar calientes.
- 16) Engrase los rodillos de las orugas.
- 17) Capacidad máxima

3. COMPONENTES PRINCIPALES (Fig. 2)

- 1) Palanca de embrague
- 2) Palanca de desbloqueo de la oruga izquierda
- 3) Palanca acelerador / estárter / (solo motor Honda) apagado
- 4) Tapón del depósito de combustible
- 5) Palanca de desbloqueo de la oruga derecha
- 6) Empuñadura de arranque
- 7) Tapón del depósito de aceite del motor
- 8) Palanca del cambio
- 9) Palanca de bloqueo de la caja
- 10) Palanca de apagado (solo motor Emak)

4. ENSABLATE

⚠ ATENCIÓN: Quite el embalaje y termine de montar la máquina sobre una superficie llana y firme, con espacio suficiente para mover la máquina y los embalajes y utilizando las herramientas apropiadas.

Antes de poner el motor en marcha, controle el nivel de aceite y cargue gasolina como se indica en el manual del motor.

5. MANDOS E INSTRUMENTOS DE CONTROL (Fig. 2)

⚠ ATENCIÓN: Aprenda las posiciones y funciones de todos los dispositivos de mando y control. Antes de utilizar la máquina, estudie el significado de todos los símbolos y de los indicadores aplicados a los mandos.

Mantenga las empuñaduras y palancas limpias, secas y sin restos de aceite, carburante, suciedad o hielo.

Palanca de embrague (1) - Utilice esta palanca para acoplar y desacoplar el embrague. Las orugas giran cuando el motor está encendido y la palanca está bajada. Cuando se suelta la palanca, el embrague se desacopla y se activa automáticamente el freno de estacionamiento.

Palanca de desbloqueo de la oruga izquierda (2) - Tire de esta palanca para hacer girar la máquina hacia la izquierda.

Palanca del acelerador/estárter (3) - Permite ajustar las revoluciones del motor. Las posiciones se indican en una etiqueta con los siguientes símbolos:

 Posición ESTÁRTER para arranque en frío

 Posición LENTO correspondiente al régimen mínimo

 Posición RÁPIDO correspondiente al régimen máximo

⚠ ATENCIÓN: Con el motor Honda, esta palanca tiene también la función de apagado 0 (OFF).

Palanca de desbloqueo de la oruga derecha (5) - Tire de esta palanca para hacer girar la máquina hacia la derecha.

Empuñadura de arranque (6) - Se utiliza para poner el motor en marcha.

Palanca del cambio (8) - Tiene cinco posiciones:

N = punto muerto

F1 = primera marcha hacia delante

F2 = segunda marcha hacia delante

R1 = primera marcha hacia atrás

R2 = segunda marcha hacia atrás

⚠ ATENCIÓN: El cambio de marcha se debe realizar con la máquina parada (palanca de embrague [1] soltada).

Palanca de bloqueo de la caja (9) - Permite desbloquear la caja para elevarla a la posición de vuelco.

⚠ ATENCIÓN: Antes de mover la máquina, bloquee la caja en la posición baja.

Palanca de apagado (solo motor Emak) (10) - Bájela para apagar el motor.

⚠ PRECAUCIÓN: Para arrancar el motor, primero hay que levantar la palanca.

6. NORMAS DE USO

Usos prohibidos

⚠ ATENCIÓN: Utilice la máquina únicamente para transportar cargas dentro de los límites de peso y volumen indicados, con las limitaciones especificadas en este manual. Todo otro uso se considera prohibido, invalida la garantía y exime de responsabilidad al fabricante. La responsabilidad por daños o lesiones, propios o ajenos, será exclusivamente del conductor de la máquina.

A manera de ejemplo, se consideran **usos prohibidos:**

- Conducir la máquina desde el interior de la caja.
- Permite trabajar de pie sobre la superficie de apoyo de la caja y utilizarla como soporte de escaleras y otros elementos de trabajo.
- Transportar personas o animales.
- Utilizar la máquina para tumbar muros, postes, vallas, etc.
- Utilizar la máquina para aplastar o

compactar hojas, residuos, recipientes, material a granel, etc. El descenso improviso del material aplastado puede desequilibrar la máquina.

- Utilizar contrapesos (el fabricante no los indica) o personas para compensar una carga excesiva o desequilibrada.
- Transportar combustibles, salvo que estén envasados en recipientes de seguridad específicos y certificados.
- Transportar materiales químicos corrosivos, tóxicos o peligrosos en general, purín o material encendido.
- **Trabajar con la máquina sin los sistemas de seguridad.**
- Conectar a la máquina equipos no indicados por el fabricante.
- **Utilizar la máquina con una sola mano.** El uso con una sola mano puede causar lesiones graves al conductor y a otras personas cercanas. **La máquina está diseñada para ser conducida con las dos manos.**

Precauciones para el uso de la máquina

⚠ ATENCIÓN:

- **No altere ni desmonte los dispositivos de seguridad instalados en la máquina. RECUERDE QUE EL CONDUCTOR ES SIEMPRE RESPONSABLE DE LOS DAÑOS CAUSADOS A TERCEROS.**
- **Si no sabe cómo proceder en alguna situación, consulte a un experto. Acuda al concesionario o a un centro de asistencia autorizado. No realice ninguna operación para la cual no se considere capacitado.**
- **No utilice la máquina si no tiene la posibilidad de pedir ayuda en caso de accidente.**
- **La máquina no debe circular por vías públicas, ni siquiera para cruzarlas.**
- **No utilice nunca la máquina para remolcar o empujar otros objetos. La estabilidad de la máquina se altera.**
- **Durante las operaciones de descarga con caja volquete, el centro de gravedad cambia continuamente afectando a la estabilidad de la máquina. Tenga mucho cuidado si la carga se adhiere a la caja, por ejemplo en el caso de arcilla húmeda, material congelado o asfalto.**
- **Evite que la carga sobresalga de la caja; el material saliente puede chocar con otros objetos y ser expulsado de la caja.**
- **El contacto con cables de electricidad puede causar lesiones graves e incluso**

mortales por descarga eléctrica. Esta máquina no está aislada.

⚠ ATENCIÓN - La estabilidad lateral de la máquina DISMINUYE:

- **Cuanto más pesada es la carga.**
- **Cuanto más alta es la carga respecto a la plataforma (Fig. 3).**
- **Cuanto más desplazada está la carga respecto al centro de la máquina (Fig. 4).**

⚠ ATENCIÓN - Cuando más pesada es la carga, mayor es la tendencia de la máquina a volcar hacia delante:

- **No baje una cuesta con mucha carga a la velocidad máxima.**
- **No frene de golpe.**

- Utilice la máquina solo con luz de día o con iluminación artificial suficiente.
- Realice los virajes con mucho cuidado, sobre todo en pendiente.
- Reduzca la velocidad del motor antes de apagarlo.
- Localice todos los obstáculos en la zona de trabajo, como raíces, piedras, ramas o zanjas.
- Esté especialmente atento cuando utilice auriculares de protección, ya que pueden limitar la percepción de los avisos sonoros de peligro (teléfono, alarmas, voces, etc.).
- Baje la velocidad antes de las curvas.
- Evite que la carga se caiga hacia atrás y golpee los mandos.
- Asegúrese de que la carga esté bien distribuida para que no se desplace (hacia delante, atrás, izquierda o derecha) durante el transporte, lo que comprometería la estabilidad de la máquina.
- Recuerde siempre que la estabilidad cambia según que la máquina esté cargada o descargada.
- No permita nunca que una persona se detenga o camine delante de la máquina durante el desplazamiento.
- Antes de mover la máquina, estudie el recorrido que va a hacer. Si hay varios recorridos posibles, elija el que tenga menos pendientes, obstáculos, cambios de dirección y baches.
- Cuanto mayor es la pendiente o la irregularidad del suelo, menor debe ser la velocidad de la máquina.
- No utilice orugas que no estén indicadas por el fabricante.
- La máquina debe ser utilizada solo por operadores competentes que tengan la experiencia necesaria.
- Si transporta material pulverulento, mójelo o

cúbralo con una lona para evitar la dispersión del polvo.

- Aprenda a parar la máquina en situaciones de emergencia.
 - No supere la capacidad de carga máxima de la máquina indicada en la página 82.
 - Si la carga sobresale de la caja se puede caer.
 - La carga no debe obstruir la visual del conductor.
 - La carga debe distribuirse en la mayor superficie de base posible.
 - Cuando sea posible, sujete la carga con una cuerda para impedir que se mueva.
- Recuerde desatar la carga antes de voltear la caja.**

- Realice siempre la carga y descarga en una superficie llana y firme.
- No mueva la máquina con la caja elevada, ya que podría obstruirle la visual.
- No voltee la caja en una pendiente.
- Cerciórese de tener siempre un espacio adecuado de maniobra, sobre todo en presencia de vallas, paredes, setos, hileras, construcciones, viveros, etc. No intente hacer una maniobra en marcha atrás si no está seguro de tener espacio suficiente.
- No modifique el ajuste del regulador de velocidad de rotación del motor.
- No ponga las manos o los pies cerca ni debajo de las partes giratorias o móviles.
- Tenga mucho cuidado en las superficies resbaladizas por presencia de agua, nieve, hielo, arena, gravilla, broza o sustancias oleosas.
- Tenga mucho cuidado en terrenos poco firmes, como superficies de arena o grava, zonas pantanosas o encharcadas, tierra arada o lugares donde haya zanjas, pozos, cuestas, taludes o desmontes.

Inspeccione la máquina antes de usarla:

- Controle la tensión de las orugas y asegúrese de que no estén dañadas ni desgastadas.
- Controle que los pernos de los tensores de las orugas estén bien fijados.
- Controle el nivel de carburante, que no haya pérdidas y que el tubo del carburante no esté dañado.

Uso en marcha atrás

⚠ ATENCIÓN:

- **Durante los desplazamientos en marcha atrás, preste la máxima atención y observe continuamente si hay obstáculos o personas.**

- **Salvo que sea imprescindible, evite bajar en marcha atrás.**

Uso en pendientes

⚠ ATENCIÓN

- **En los terrenos en pendiente, arranque con mucha prudencia para evitar que las ruedas pierdan contacto con el suelo.**
- **Reduzca la velocidad antes de hacer un viraje en pendiente.**

El uso en pendientes es una de las situaciones con mayor riesgo de pérdida de control y vuelco de la máquina. En ambos casos se pueden sufrir lesiones graves e incluso mortales. Proceda con la máxima precaución.

Para trabajar en pendientes, proceda del siguiente modo:

- No conduzca la máquina en pendientes superiores a 10° (17%).
- Marche siempre a velocidad uniforme y moderada.
- No haga cambios bruscos de velocidad ni de sentido de marcha.
- Evite todo lo posible hacer curvas; si no puede evitarlo, gire a baja velocidad y gradualmente hacia abajo. Marche a velocidad moderada.
- Evite pasar sobre surcos, hoyos y relieves. Si el terreno es irregular, la máquina corre más riesgo de volcarse.
- No se detenga en proximidad de cunetas, zanjas o taludes. La máquina podría volcar de improviso si la tierra se desmorona.
- Preste especial atención cerca de salientes, arbustos, árboles y otros objetos que limiten la visibilidad.

Niños

- No controlar la presencia de niños en la zona de trabajo puede ser causa de accidentes graves.
- Apague la máquina si entra algún niño a la zona de trabajo.
- Antes y durante la marcha atrás, mire hacia atrás y abajo para comprobar que no haya niños pequeños.
- No transporte nunca a niños. Pueden caerse y sufrir graves lesiones o impedir la conducción segura de la máquina.
- No permita nunca que los niños utilicen la máquina.

6.1 Operaciones preliminares

Antes de comenzar la labor, es necesario efectuar una serie de controles y operaciones para que el funcionamiento de la máquina sea eficaz y seguro.

Repostaje

⚠ PRECAUCIÓN: El tipo de gasolina y de aceite que se deben utilizar figuran en el manual de instrucciones del motor.

Aceite

⚠ PRECAUCIÓN

- LA MÁQUINA SE SUMINISTRA SIN ACEITE.

- Cargue el aceite del motor antes de poner la máquina en marcha.
- El funcionamiento del motor con un nivel de aceite insuficiente lo puede dañar seriamente. Para revisar el motor, párelo y apoye la máquina en una superficie horizontal.
- El uso de un aceite sin propiedades detergentes o para motores de dos tiempos puede acortar la duración del motor.

Desenrosque el tapón (7, Fig. 2). Con el motor parado, controle el nivel de aceite, que debe estar entre las marcas MIN y MAX de la varilla.

Gasolina

⚠ ATENCIÓN

- La gasolina es un combustible muy inflamable, tenga mucho cuidado al utilizarla. No fume ni acerque llamas u otras fuentes de ignición al combustible o a la máquina.

- La gasolina y sus vapores pueden causar graves lesiones por inhalación o por contacto con la piel. Manipule el combustible con mucho cuidado y siempre en un lugar bien ventilado.

- Tenga en cuenta el riesgo de intoxicación por monóxido de carbono, una sustancia inodora y letal.

- Manipule el combustible al aire libre, en un lugar donde no haya chispas ni llamas.
- Detenga la máquina en un sitio despejado, pare el motor y déjelo enfriar antes de repostar.
- No utilice nunca gasolina pasada o sucia, ni mezclas de gasolina y aceite. Evite la entrada

de suciedad o agua en el depósito de combustible.

- Evite que la gasolina se derrame sobre las partes de plástico porque las dañaría; en caso de vertido accidental, aclare enseguida con agua. La garantía no cubre los daños de las partes de plástico de la carrocería o del motor causados por la gasolina.
- Desenrosque lentamente el tapón del depósito para liberar poco a poco la presión interior y evitar que el combustible se derrame.
- Limpie alrededor del tapón para evitar contaminaciones.
- Antes de colocar nuevamente el tapón en el depósito, limpie y revise la junta.
- Apriete firmemente el tapón del depósito después de cargar el combustible. Si el tapón del depósito no está bien apretado, las vibraciones de la máquina pueden hacer que se afloje o se caiga y se derrame el combustible.
- Seque con un paño el combustible caído sobre la máquina y espere a que todos los demás vertidos se evaporen por completo. Antes de arrancar el motor, aléjese unos 3 m del lugar donde ha repostado.
- Nunca intente prender fuego al carburante derramado.
- No ubique nunca la máquina en un sitio donde haya elementos inflamables, como hojas secas, paja o papel.
- No quite el tapón del depósito con el motor en marcha.
- Tenga cuidado de no mancharse la ropa con el combustible. Si esto sucede, cámbiese de ropa. Lávese las partes del cuerpo que hayan entrado en contacto con el combustible. Utilice agua y jabón.
- No exponga el depósito de combustible a la luz solar directa.
- Conserve y transporte el combustible en recipientes limpios y homologados para este uso.
- Guarde el combustible en un sitio fresco, seco y bien ventilado.
- Guarde la máquina y el combustible en un lugar donde los vapores de combustible no estén expuestos a chispas o llamas abiertas de calentadores de agua, motores o interruptores eléctricos, hornos, etc.
- Guarde el combustible fuera del alcance de los niños.
- No utilice nunca el combustible para operaciones de limpieza.

ATENCIÓN

- El repostaje debe hacerse con el motor apagado, en un lugar abierto y bien aireado. Recuerde siempre que los vapores de gasolina son inflamables. **NO ACERQUE LLAMAS A LA BOCA DEL DEPÓSITO PARA CONTROLAR SU CONTENIDO, Y NO FUME DURANTE LA CARGA.**
- Controle que no haya pérdidas de combustible; si hay alguna, repárela antes de utilizar la máquina. Si es necesario, acuda a un taller autorizado.

 **PRECAUCIÓN** - No utilice nunca un carburante con más del 10 % de etanol. Se puede emplear gasohol (mezcla de gasolina y etanol) con contenido de etanol de hasta 10 % o combustible E10.

Gasolina alquilada

 **PRECAUCIÓN** - La gasolina de alquilación no tiene la misma densidad que la gasolina normal. Por lo tanto, los motores puestos a punto con gasolina normal pueden precisar una regulación del tornillo H. Para esta operación, acuda a un centro de asistencia autorizado.

Quite el tapón roscado (4, Fig. 2) y cargue combustible con un embudo sin llenar el depósito por completo.

Control de la seguridad y eficiencia de la máquina

 **ATENCIÓN:** Si tiene alguna duda sobre el funcionamiento o la seguridad de la máquina, no la utilice y hágala revisar de inmediato por el concesionario.

6.2 Uso de la máquina

Arranque

LEER ATENTAMENTE EL MANUAL DEL MOTOR.

 **ATENCIÓN:** La máquina se debe poner en marcha al aire libre o en un lugar bien ventilado. **RECUERDE SIEMPRE QUE LOS GASES DE ESCAPE DEL MOTOR SON TÓXICOS.**

ATENCIÓN

- Antes de arrancar el motor, controle el funcionamiento de los mandos.
- No toque el silenciador ni el motor mientras este último está en marcha o recién apagado. Estas partes pueden estar muy calientes.
- No deje la máquina con el motor en marcha y sin vigilancia. Pare el motor antes de alejarse de la máquina, de repostar combustible y de hacer mantenimiento o limpieza.
- No altere de ninguna manera los dispositivos de seguridad. No utilice la máquina si los dispositivos de seguridad no funcionan perfectamente.
- No se enrolle la cuerda del motor de arranque en la mano.

 **ATENCIÓN** - Para poner la máquina en marcha es obligatorio situarse en la zona que aparece sombreada (Fig. 5).

Antes de poner el motor en marcha:

- Abra el grifo de la gasolina (Honda) (A, Fig. 6).
- Poner la palanca del cambio (A) en la posición de punto muerto N (Fig. 7)
- No baje la palanca de embrague (1, Fig. 2) para comprobar que los frenos están activados.
- Ponga la palanca del acelerador en la posición de ESTÁRTER (A, Fig. 8) para el arranque en frío, o entre LENTO y RÁPIDO si el motor ya está caliente (Fig. 9).
- **Solo con motor Emak: ponga la palanca de apagado (B) en la posición de la figura 10.**

 **¡ATENCIÓN! - PARA LAS INSTRUCCIONES DE ARRANQUE, LEER ATENTAMENTE EL MANUAL DEL MOTOR.**

Con el motor ya en marcha, ponga el acelerador en la posición de LENTO (A, Fig. 11).

PRECAUCIÓN

- Desactive el estárter en cuanto el motor comience a funcionar normalmente; el uso de este dispositivo con el motor caliente puede hacer que se empaste la bujía y causar un funcionamiento irregular del motor.
- Para trabajar, ponga la palanca del acelerador en la posición RÁPIDO (A, Fig. 12) con cuidado de no llegar al tope, porque podría activarse el estárter y ahogar el motor.

Cómo arrancar en marcha adelante o atrás

1. Ponga la palanca del cambio (8, Fig. 2) en la posición deseada: F1 - F2 marcha adelante, R1 - R2 marcha atrás.
2. Aumente poco a poco la velocidad del motor con el acelerador (3).
3. Baje gradualmente la palanca de embrague (1). La máquina comenzará a moverse despacio hacia delante o atrás.

⚠ ATENCIÓN

- **Acelere o desacelere lentamente cuando comience a desplazarse hacia delante o atrás, o cuando esté por parar la máquina.**
- **Baje la velocidad antes de tomar una curva. Redúzcala también en bajada, en el margen de una carretera, en suelos accidentados o en presencia de muchas curvas.**
- **No baje las cuestas en diagonal.**
- **Cuando use la marcha atrás, muévase a baja velocidad y mire hacia atrás.**

Cómo tomar las curvas

1. Tire de la palanca de bloqueo de la oruga (2 o 5, Fig. 2) del lado hacia donde desee girar: palanca izquierda (2) para girar a la izquierda y derecha (5) para girar a la derecha.
2. Después de la curva, suelte la palanca (2 o 5).

⚠ ATENCIÓN

- **Para detener la máquina, no se debe tirar al mismo tiempo de las dos palancas de bloqueo de las orugas (2 y 5, Fig. 2) sino soltar la palanca de embrague (1).**
- **No utilice las palancas de bloqueo de las orugas para curvar en una bajada. Si es absolutamente indispensable, baje la velocidad al mínimo.**

Cómo cambiar de velocidad

1. Suelte la palanca de embrague (1, Fig. 2).
2. Ponga la palanca del cambio (8, Fig. 2) en la posición deseada: F1 - F2 marcha adelante, R1 - R2 marcha atrás.
3. Baje gradualmente la palanca de embrague (1). La máquina comenzará a moverse lentamente.

⚠ PRECAUCIÓN:

- **Suelte la palanca de embrague (1) antes de accionar la palanca del cambio (8).**
- **No fuerce la palanca del cambio (8). Si la marcha no se engrana, desplace ligeramente la máquina bajando la palanca de embrague (1) y vuelva a**

probar.

- **No cambie de velocidad con la máquina en movimiento, ya que podría dañarse la transmisión.**

⚠ ATENCIÓN

- **Use las velocidades más bajas (F1 y R1) para subir o bajar cuestas.**
- **No cambie de velocidad en una pendiente.**

Uso en pendientes

⚠ ATENCIÓN

- **Ponga la velocidad más baja antes de transitar por una superficie inclinada y no la cambie.**
- **No aparque la máquina en una superficie inclinada.**
- **Si se detiene en una pendiente, suelte la palanca de embrague. Se accionarán automáticamente los frenos.**
- **Avance lentamente en las pendientes.**
- **Antes de transitar por una pendiente, ponga la marcha mas baja y mueva la máquina con lentitud. Un arranque brusco puede hacer que la máquina se eleve por la parte frontal, creando una situación muy peligrosa.**

Marcha de traslado

- ⚠ ATENCIÓN:** La máquina no está homologada para el uso en la vía pública. Según el código de circulación, debe utilizarse exclusivamente en áreas privadas y cerradas al tráfico.

Parada de la máquina y del motor

1. Suelte la palanca de embrague (1, Fig. 2).
2. Motor Honda: ponga la palanca del acelerador (A, Fig. 13) en la posición 0 (STOP). Motor Emak: ponga la palanca (B, Fig. 14) en la posición STOP.
3. Para detener el motor, proceda como se indica en el manual de este componente.

⚠ ATENCIÓN

- **No toque el silenciador ni el motor mientras este último está en marcha o recién apagado. Estas partes pueden estar muy calientes.**
- **Si debe abandonar la máquina sin vigilancia, apárquela en una zona llana y firme, y pare el motor.**

Estacionamiento

⚠ ATENCIÓN - Aparque la máquina en una zona llana y firme. Si debe forzosamente estacionar en pendiente, hágalo con la máquina descargada. Se recomienda encarecidamente no aparcar en pendiente con la máquina cargada.

6.3 Carga de la máquina

⚠ ATENCIÓN

- Non transporte personas en la caja ni conduzca sentado o de pie dentro de ella.
- No se sitúe debajo de la caja cuando esté elevada.
- Asegure siempre la caja con la fijación, ya que podría elevarse cuando la máquina esté en marcha y dejar caer la carga.

Las barandillas de la caja se pueden extender para facilitar la carga y descarga.

1. Para deslizar las barandillas hacia dentro o fuera, desenrosque los tornillos (A, Fig. 15) que están situados en seis puntos: dos debajo de la barandilla frontal y dos en cada barandilla lateral, uno abajo y el otro en el costado.
2. Mueva la barandilla a la posición deseada (Fig. 16).
3. Enrosque los tornillos (A).

⚠ ATENCIÓN - Apriete bien los tornillos (A) después de extender o retraer las barandillas. Si se extienden mientras la máquina está en movimiento, pueden dañarse y causar lesiones personales.

Para elevar la caja

1. Suba la fijación (C, Fig. 17) para abrirla.
2. Suba la empuñadura (B) y eleve la caja.

Para bajar la caja

1. Agarre la empuñadura (B, Fig. 17) y baje la caja hasta que se apoye en los tacos de goma.
2. Baje la fijación (C) para cerrarla.

6.4 Guardado y transporte

Guardado

Para guardar el motor, proceda como se indica en el manual de este componente.

⚠ ATENCIÓN:

- Deje enfriar las partes calientes, como el

motor y el cambio, antes de guardar la máquina en un local cerrado. No toque las partes calientes. Déjelas enfriar antes de cubrir la máquina con una lona.

- Guarde la máquina bajo techo, sobre una superficie llana y firme, con los depósitos vacíos y fuera del alcance de los niños.
- Vacíe los depósitos de aceite y carburante y coloque los respectivos tapones (4 y 7, Fig. 2). Deseche el carburante y el aceite conforme a las normas vigentes. Utilice recipientes homologados y evite derramar los líquidos.
- Para reducir el peligro de incendio, mantenga el motor y, sobre todo, el silenciador y los depósitos limpios de hierba, hojas o grasa excesiva.

⚠ PRECAUCIÓN:

- Lave esmeradamente la máquina con agua y séquela. No utilice nunca chorros de agua ni disolventes para quitar la suciedad. Tenga cuidado de que no entre agua en el filtro de aire ni en las partes eléctricas, ya que podrían dañarse.
- Baje siempre la caja.
- Limpie bien el filtro de aire.
- Controle el desgaste de la cuerda de arranque del motor.

Inactividad prolongada

Si la máquina no se va a utilizar por más de un mes, siga las instrucciones del manual del motor y realice las operaciones de puesta en servicio indicadas en este manual (pág. 76), que son las mismas que se efectúan para el arranque normal de la máquina.

⚠ ATENCIÓN - Cuando vuelva a usar la máquina, controle que no haya pérdidas de gasolina por las mangueras, el grifo o el carburador.

Transporte

⚠ ATENCIÓN: La máquina no puede circular por la vía pública.

- Para transportar la máquina se debe utilizar un vehículo automotor de potencia y tamaño adecuados y preparado para dicha operación, o bien una carretilla homologada.
- Para cargar la máquina en un vehículo, elija siempre una zona llana, alejada del tráfico y libre de objetos potencialmente peligrosos.
- La máquina es pesada y puede causar serios

daños por aplastamiento. Tenga mucho cuidado al cargarla y descargarla del vehículo o de la carretilla.

- Utilice siempre rampas de carga certificadas, de longitud igual a cuatro veces la altura de la plataforma del vehículo y anchura adecuada, con superficies antideslizantes que puedan soportar el peso de la máquina.
- También se puede fijar la máquina a un palet y cargarla con una carretilla elevadora. **La carretilla debe ser conducida por un operario autorizado.**

⚠ ATENCIÓN: NO ELEVE la máquina con correas, cadenas o ganchos.

- Ponga la palanca del cambio en la posición F1 para cargar la máquina y en la posición R1 para descargarla. Además, ponga la palanca del acelerador en la posición LENTO (A, Fig. 11) para mover la máquina despacio.
- La máquina se debe transportar en posición horizontal, con el depósito vacío y el grifo de la gasolina cerrado. Controle también que se cumplan las normas de transporte para este tipo de máquinas.
- Amarre firmemente la máquina al vehículo con correas homologadas para este uso.

⚠ ATENCIÓN: El freno de estacionamiento por sí solo no garantiza la estabilidad de la máquina durante el transporte.

- Durante el transporte, no debe haber ninguna persona sentada en la máquina.
- Para transportar la máquina por la vía pública, consulte y respete el código de circulación local.
- Para subirla a un medio de transporte o bajarla de él, la máquina tiene que estar descargada.
- No permita que haya nadie frente a la máquina mientras la suba a un medio de transporte o la baje de él.
- Cuando suba o baje una rampa, mantenga las orugas en el centro de ella.
- No cambie de dirección de marcha mientras suba o baje las rampas.
- El centro de equilibrio de la máquina cambiaría de improviso, pasando sobre la línea de unión entre las rampas y la plataforma del medio de transporte. Esté atento por si se produce esta situación.

7. MANTENIMIENTO

Lea también el manual del motor.

CONFORMIDAD DE LAS EMISIONES GASEOSAS

Este motor, incluido el sistema de control de las emisiones, debe gestionarse, utilizarse y someterse a mantenimiento en conformidad con las instrucciones dadas en el manual del usuario, a los fines de contener las emisiones dentro de los límites legales aplicables a las máquinas móviles no viales.

No se debe hacer ningún intento de manipulación indebida ni un uso inadecuado del sistema de control de las emisiones del motor.

El funcionamiento, el uso o el mantenimiento incorrectos del motor o de la máquina pueden causar fallos del sistema de control de las emisiones hasta el punto de que no se respeten los límites legales aplicables. En tal caso, se debe actuar de inmediato para corregir los desperfectos del sistema y restablecer los valores adecuados.

Algunos ejemplos, no exhaustivos, de funcionamiento, uso o mantenimiento incorrectos son:

- forzamiento o rotura de los dispositivos de dosificación del combustible;
- uso de combustible o aceite del motor que no tengan las características indicadas en el capítulo ARRANQUE / COMBUSTIBLE;
- uso de recambios no originales, por ejemplo, las bujías;
- mantenimiento inadecuado o nulo del sistema de escape, incluida una frecuencia incorrecta de mantenimiento del silenciador, de la bujía, del filtro de aire, etc.

⚠ ATENCIÓN - La manipulación indebida de este motor invalida la certificación UE sobre las emisiones.

7.1 Recomendaciones de seguridad

⚠ ATENCIÓN

- **Si se interviene en la máquina por mantenimiento, apagar el motor y quitar el capuchón de la bujía. Colocarse siempre calzado y guantes de protección.**
- **Antes de hacer el mantenimiento, retire todo el material inflamable de la zona de**

trabajo.

- Lea las instrucciones antes de hacer cualquier operación de limpieza o mantenimiento. Utilice ropa adecuada y guantes de trabajo cuando haya riesgo para las manos.
- No utilice nunca la máquina si tiene algún componente desgastado o averiado. Las piezas averiadas no deben repararse sino sustituirse. Utilice solo recambios originales: el uso de piezas no originales o montadas incorrectamente compromete la seguridad de la máquina, con posibilidad de sufrir accidentes o lesiones de las cuales el fabricante no se hace responsable.
- Todas las operaciones de mantenimiento y regulación no descritas en este manual deben realizarse en un centro de asistencia autorizado, cuyo personal dispone de los conocimientos y equipos necesarios para realizar un trabajo correcto y mantener la seguridad original de la máquina. Las operaciones realizadas en instalaciones inadecuadas o por personas no cualificadas invalidan la garantía y eximen de toda obligación o responsabilidad al fabricante. En particular, llame enseguida a su centro de asistencia autorizado si observa un funcionamiento irregular del freno, de la conexión y parada de la cuchilla o del acoplamiento de la tracción en marcha adelante o atrás.
- El silenciador y ciertas partes del motor, como las aletas del cilindro o la bujía, se calientan durante el funcionamiento y continúan a alta temperatura aun después de haber parado del motor. Para reducir el riesgo de quemaduras, no toque estos componentes cuando estén calientes.
- Controle con frecuencia los depósitos de hierba seca u otros materiales en proximidad del motor y, sobre todo, del tubo de escape. Limpie a menudo estas zonas para eliminar incluso las pequeñas cantidades.
- No haga ninguna modificación en la máquina.
- Cambie inmediatamente los dispositivos de seguridad averiados o rotos.
- Mantenga bien apretados todos los pernos, tornillos y tuercas para garantizar el funcionamiento seguro de la máquina.

7.2 Mantenimiento ordinario

La siguiente lista le ayudará a mantener la máquina en estado de eficiencia y seguridad. En ella se detallan las principales operaciones de mantenimiento y lubricación, con indicación de la frecuencia correspondiente.

Máquina

1. Controlar y ajustar palanca del acelerador (2)	25 horas
2. Controlar y ajustar palanca de embrague (2)	25 horas
3. Controlar y ajustar bloqueo freno de estacionamiento (2)	25 horas
4. Controlar y ajustar palancas desbloqueo orugas (2)	25 horas
5. Engrasar los rodillos de las orugas	20-30 horas
6. Controlar correa de transmisión (2)	25 horas
7. Cambiar correa de transmisión (1) (2)	-- horas
8. Controlar todas las fijaciones	25 horas
9. Lubricación general (3)	25 horas
10. Cambiar aceite de la transmisión (1a vez) (2)	50 horas
11. Cambiar aceite de la transmisión (en adelante) (2)	500 horas

- 1) Llame a su concesionario al primer signo de desperfecto.
- 2) Esta operación debe ser realizada en el taller del concesionario o en un centro de asistencia autorizado.
- 3) Además, haga una lubricación general de todas las articulaciones antes de cada inactividad prolongada de la máquina.

Motor

Vea en el manual del motor la lista completa de operaciones y la frecuencia de realización. Cambiar aceite del motor (ver también el apartado siguiente) - Controlar y limpiar filtro de aire - Cambiar filtro de aire - Controlar filtro de gasolina - Cambiar filtro de gasolina - Controlar y limpiar contactos bujía - Cambiar la bujía

⚠ PRECAUCIÓN: Siga todas las indicaciones dadas en el manual de uso y mantenimiento del motor.

Cambio de aceite del motor

⚠ PRECAUCIÓN: La descarga es más fácil si el aceite está caliente.

Motor Emak:

1. Coloque bajo el motor un recipiente adecuado para recoger el aceite usado, quite el tapón (A, Fig. 18), el tapón de descarga (B) y la junta (C).
2. Deje salir todo el aceite, coloque otra vez el tapón de descarga y la junta, y apriete a tope.

Motor Honda: En este motor, para vaciar el depósito, se debe aspirar el aceite por la boca de carga con una jeringa.

3. Con el motor en posición horizontal, llene hasta la marca superior de la varilla (MAX) con el aceite recomendado (Fig. 19).
4. Inserte a fondo el tapón en la boca de carga (A).

⚠ PRECAUCIÓN: El funcionamiento con bajo nivel de aceite puede causar graves daños al motor.

⚠ ATENCIÓN: Deseche el aceite de motor usado de conformidad con las normas de protección ambiental, Lleve el aceite usado a un taller autorizado, en un recipiente precintado. No lo deseche con los residuos domésticos ni lo vierta en un lavabo, en el suelo o en el alcantarillado.

Control y cambio del aceite de la transmisión

⚠ PRECAUCIÓN – Controle periódicamente que no haya pérdidas de aceite.

Haga cambiar el aceite en un centro de asistencia autorizado de acuerdo con el programa de mantenimiento de la página 80. El aceite debe ser SAE 85W/140. Se debe cargar 1,5 l de aceite.

Orugas

Quite periódicamente el barro de la tuerca de regulación (A, Fig. 24) y del tornillo de bloqueo (B) para evitar que se endurezcan. Lubrique el tensor de orugas al final de cada uso.

Aplicación de grasa

Engrase regularmente:

1. Los soportes de la caja (Fig. 20).
2. Los cuatro rodillos de las orugas (Fig. 21).

⚠ PRECAUCIÓN:

- **Engrase también las partes deslizantes y rugosas no mencionadas.**
- **Haga esta lubricación regularmente, utilizando una pistola engrasadora.**

Mantenimiento extraordinario

Se recomienda llevar la máquina a un centro de asistencia para que se le haga un control general, al final de cada temporada si el uso es intenso o cada dos años con uso normal.

8. PROTECCIÓN DEL AMBIENTE

La protección ambiental debe ser un aspecto prioritario del uso de la máquina, en beneficio de la convivencia cívica y de la salud del planeta.

- Evite causar molestias a sus vecinos.
- Respete escrupulosamente las normas locales para el desecho de los materiales transportados.
- Respete escrupulosamente las normas locales sobre el desecho de embalajes, aceites, gasolina, baterías, filtros, piezas deterioradas o cualquier elemento de fuerte impacto ambiental. No los deseche con los residuos domésticos, sepárelos según su composición y llévelos a un centro de clasificación y reciclaje.

Desguace y eliminación

Al final de la vida útil de la máquina, no la deje con la basura doméstica sino en un centro de residuos especiales.

Gran parte de los materiales que componen la máquina son reciclables; por ejemplo, todos los metales (acero, aluminio, latón) se pueden entregar a un chatarrero. Para más información, consulte al servicio de recogida de residuos de su zona. Una vez desguazada la máquina, deseché los componentes de acuerdo con las normas de protección ambiental, evitando contaminar el suelo, el aire y el agua.

En todos los casos deben respetarse las normas pertinentes.

En el momento de desechar la máquina, destruya la etiqueta del marcado CE y también este manual.

9. ACCESORIOS OPCIONALES

Kit suplemento de las barandillas (Fig. 22)

Aumenta la altura de las barandillas de la caja para transportar cargas más voluminosas.

⚠ ATENCIÓN: No modifique ni extienda la superficie de carga para aumentar la capacidad de la máquina; el uso de barandillas más altas no autoriza a superar los límites de carga de la máquina.

10. DATOS TÉCNICOS

		TN 3400 H CR 340 H NTR 340 H BTR 340 H R 30 RC 350	TN 3400 K CR 340 K NTR 340 K BTR 340 K
Motor		Honda	Emak
Tipo		4 tiempos	
Alimentación		gasolina	
Arranque		manual	
Cambio		4 velocidades (2 AD + 2 AT)	
Velocidades	km/h	1 AD = 1,6 2 AD = 3,6 1 AT = 1,4 2 AT = 3,4	
Radio mínimo de giro	mm	700	
Longitud de apoyo orugas	mm	580	
Ancho de apoyo orugas	mm	170	
Vuelco de la caja		manual	
Ángulo de vuelco		45°	
Capacidad máxima	kg	350	
Plataforma de la caja		extensible	
Longitud de la plataforma	mm	930 - 1060	
Ancho de la plataforma	mm	520 - 900	
Pendiente máxima		10° (17%)	
Peso	kg	140	
Medidas (Fig. 23)	mm	1530 x 600 x 900	
Presión acústica (L_{pA} medio 2006/42/CE)	dB(A)	85,2	86,2
Incertidumbre	dB(A)	3	3
Nivel de potencia acústica medido (2000/14/CE – EN ISO 3744)	dB(A)	93	92
Incertidumbre	dB(A)	1	1
Nivel de potencia acústica garantizado (L_{WA} 2000/14/CE – EN ISO 3744)	dB(A)	94	93
Vibraciones (EN 20643)	m/s ²	9,55	10,3
Incertidumbre (EN 12096)	m/s ²	0,4	0,4

11. DECLARACIÓN DE CONFORMIDAD

El abajo firmante, en representación de **Emak spa, empresa sita en la calle Fermi nº 4 de Bagnolo in Piano, 42011 ITALIA**, declara bajo su propia responsabilidad que la máquina:

1. Tipo: dumper (minitransportador)
2. Marca Oleo-Mac, Modelo CR 340H - CR 340K
Marca Efcó, Modelo TN 3400H - TN 3400K
Marca Nibbi, Modelo NTR 340H - NTR 340K
Marca Bertolini, Modelo BTR 340H - BTR 340K
Marca Rotair, Modelo Rampi Car R30
Marca Power Pac, Modelo RC 350
3. Identificación de serie B63 XXX 0001 ÷ B63 XXX 9999

cumple lo establecido por la directiva / el reglamento: 2006/42/CE - 2014/30/EU - (EU) 2016/1628 - (EU) 2017/654 - (EU) 2017/656 - 2000/14/CE annex I nº 18 y por las siguientes normas armonizadas: EN 474-6:2006 + A1:2009 - EN ISO 14982

Procedimientos de evaluación de conformidad realizados:

2000/14/CE Annex VI procedura 1
Nivel de potencia acústica medido: 93.0 dB(A) (H) - 92.0 dB(A) (K)
Nivel de potencia acústica garantizado: 94.0 dB(A) (H) - 93.0 dB(A) (K)
Potencia nominal: 2.9kW (H) - 2.7 kW (K)
Organismo notificado de la Directiva 2000/14/CE: Eurofins Product Testing Italy S.r.l. via Courgnè, 21 - 10156 Torino (TO) - Italy nº 0477

Documentación técnica disponible en la sede administrativa: Dirección Técnica

Realizado en la calle Fermi 4 de Bagnolo in Piano, Italia

Fecha: 01/01/2019

  **Emak**^{s.p.a.}
Fausto Bellamico - President

12. CERTIFICADO DE GARANTÍA

Esta máquina ha sido diseñada y realizada con las técnicas más avanzadas. El fabricante garantiza sus productos por 24 meses desde la fecha de compra para uso no profesional. La garantía se limita a 12 meses en caso de uso profesional

Condiciones generales de la garantía

- 1) La garantía tiene validez a partir de la fecha de compra. A través de la red de ventas y asistencia técnica, el fabricante sustituirá gratuitamente las partes que presenten defectos de material o de fabricación. La garantía no priva al comprador de los derechos legales establecidos por el Código Civil con respecto a las consecuencias de los defectos o vicios del objeto vendido.
- 2) El personal técnico actuará lo más pronto posible, dentro de los límites impuestos por motivos organizativos.
- 3) **Para solicitar asistencia en garantía, es necesario presentar el certificado que figura más adelante, sellado por el vendedor y cumplimentado en todas sus partes, además de la factura o el tique de compra.**
- 4) La garantía se anula en caso de:
 - Ausencia manifiesta de mantenimiento.
 - Utilización incorrecta o alteración del producto.
 - Uso de lubricantes o combustibles inadecuados.
 - Empleo de recambios o accesorios no originales.
 - Intervenciones realizadas por personal no autorizado.
- 5) La garantía no cubre los materiales de consumo ni las partes sujetas a un desgaste normal de funcionamiento.
- 6) La garantía no cubre los trabajos de actualización y mejora del producto.
- 7) La garantía no cubre la puesta a punto ni las operaciones de mantenimiento que deban realizarse durante el periodo de garantía.
- 8) Todo daño sufrido por el producto durante el transporte debe señalarse inmediatamente al transportista; de lo contrario la garantía se anula.
- 9) Para los motores de otras marcas (Briggs & Stratton, Subaru, Honda, Lombardini, Kohler, etc.) montados en nuestras máquinas, vale la garantía del respectivo fabricante.
- 10) La garantía no cubre daños o perjuicios directos o indirectos, materiales o personales, causados por fallos de la máquina o derivados de la imposibilidad de utilizarla.

MODELO

Nº DE SERIE

ADQUIRIDO POR EL SR.

FECHA

CONCESIONARIO

¡No expedir! Adjuntar sólo al pedido de asistencia técnica.

13. SOLUCIÓN DE PROBLEMAS

⚠ ATENCIÓN: salvo que se indique expresamente lo contrario, pare la máquina antes de realizar cualquiera de las operaciones indicadas en la tabla siguiente.

Si ha controlado todas las causas posibles y el problema persiste, consulte a un centro de asistencia autorizado. Si se presenta algún inconveniente que no figura en esta tabla, llame a un centro de asistencia autorizado.

PROBLEMA	CAUSAS POSIBLES	SOLUCIÓN
1. El motor no arranca.	a) no hay flujo de gasolina b) falla el encendido c) la mariposa del carburador no se cierra por completo	a) - observe el nivel en el depósito - abra el grifo b) - compruebe la fijación de la pipeta de la bujía - verifique la limpieza y la correcta distancia entre los electrodos de la bujía c) llame a un centro de asistencia autorizado
2. Arranque dificultoso o funcionamiento irregular del motor.	Problemas de carburación	- limpie o cambie el filtro de aire - vacíe el depósito y cargue gasolina fresca - controle el filtro de gasolina y cámbielo si corresponde
3. Avance irregular, poca tracción en subida o tendencia de la máquina a elevar las ruedas delanteras.	a) Problemas de tensión de la correa de transmisión b) Problemas de transmisión	Llame a un centro de asistencia autorizado
4. La tracción no funciona	a) tensión incorrecta de la correa b) correa desgastada o rota	Llame a un centro de asistencia autorizado
5. La máquina no gira a la derecha o a la izquierda	El cable de la palanca de desbloqueo de los semiejes no está bien ajustado.	Llame a un centro de asistencia autorizado
6. En posición de estacionamiento, con el motor encendido, la máquina tiende a avanzar	Tensión incorrecta de la correa	Llame a un centro de asistencia autorizado
7. En posición de estacionamiento, en pendiente y con el motor apagado, la máquina se mueve	Mordaza del freno desgastada o freno mal regulado	Llame a un centro de asistencia autorizado
8. La máquina hace ruido al arranque	Tensión incorrecta del cable de la palanca de embrague	Llame a un centro de asistencia autorizado
9. Durante la marcha, las orugas tocan la caja	Tensión incorrecta de las orugas	Llame a un centro de asistencia autorizado
10. Las marchas no se engranan	Zapata del cambio desgastada	Llame a un centro de asistencia autorizado
11. La máquina hace ruido durante la marcha	La transmisión no funciona correctamente	Llame a un centro de asistencia autorizado

⚠ ATENCIÓN: No intente hacer reparaciones si no dispone de los medios y los conocimientos técnicos necesarios. Toda operación mal realizada invalida automáticamente la garantía y exime de responsabilidad al fabricante.

VERTALING VAN DE ORIGINELE INSTRUCTIES

Beste klant

Hartelijk dank voor uw keuze voor een product van Emak.

Ons netwerk van erkende dealers en werkplaatsen staat tot uw beschikking voor al uw vragen.

INLEIDING

Om de machine correct te gebruiken en ongelukken te voorkomen, niet beginnen te werken zonder deze handleiding zorgvuldig te hebben gelezen. Hierin vindt u uitleg over de werking van de verschillende onderdelen plus aanwijzingen voor noodzakelijke controles en het bijbehorende onderhoud.

OPMERKING De beschrijvingen en illustraties in deze handleiding zijn niet strikt bindend. Het bedrijf behoudt zich het recht voor eventuele wijzigingen aan te brengen.

INHOUD

1. VEILIGHEIDSVOORSCHRIFTEN (bevat de voorschriften voor een veilig gebruik van de machine) _____	86
2. VERKLARING VAN DE SYMBOLEN EN VEILIGHEIDSWAARSCHUWINGEN (geeft informatie over de identificatie van de machine en de betekenis van de symbolen) _____	87
3. HOOFDONDERDELEN (illustreert de plaats van de hoofdonderdelen van de machine) _____	87
4. ASSEMBLAGE (beschrijft hoe de verpakking moet worden verwijderd en de losse onderdelen moeten worden gemonteerd) _____	88
5. BEDIENINGSELEMENTEN (illustreert de plaats en de functie van alle bedieningen) _____	88
6. GEBRUIKSVOORSCHRIFTEN (bevat alle aanwijzingen voor een correct veilig gebruik) _____	88
- 6.1 Uit te voeren werkzaamheden voor de ingebruikname _____	90
- 6.2 Gebruik van de machine _____	92
- 6.3 De machine laden _____	94

Dergelijke wijzigingen verplichten het bedrijf niet deze handleiding steeds opnieuw bij te werken.

Naast de bedienings- en onderhoudsinstructies bevat deze handleiding enkele paragrafen die uw speciale aandacht vragen. Dergelijke paragrafen zijn aangegeven met de hieronder beschreven symbolen:

LET OP: wanneer er risico bestaat op ongelukken, persoonlijk (dodelijk) letsel of ernstige schade.

VOORZICHTIG: wanneer er risico bestaat op schade aan de machine of onderdelen ervan.

LET OP
GEVAAR VOOR GEHOORSCHADE
ONDER NORMALE
GEBRUIKSOMSTANDIGHEDEN KAN DEZE
MACHINE DE BEDIENER BLOOTSTELLEN AAN
EEN DAGELIJKS PERSOONLIJK GELUIDSNIVEAU
DAT GELIJK IS AAN OF HOGER IS DAN
85 dB (A)

- 6.4 Opslag en vervoer _____	94
7. ONDERHOUD (bevat alle informatie om de machine in een goede staat te houden) _____	95
- 7.1 Veiligheidsadviezen _____	95
- 7.2 Gewoon onderhoud _____	96
8. MILIEUBESCHERMING (Geeft enkele adviezen voor een milieuvriendelijk gebruik van de machine) _____	97
9. OP AANVRAAG LEVERBARE ACCESSOIRES (Beschrijving van de beschikbare accessoires voor speciale werkzaamheden) _____	97
10. TECHNISCHE GEGEVENS (Geeft een overzicht van de belangrijkste kenmerken van de machine) _____	98
11. VERKLARING VAN OVEREENSTEMMING _____	98
12. GARANTIEBEWIJS (Samenvatting van de garantievoorwaarden) _____	99
13. HULP BIJ HET OPLOSSEN VAN PROBLEMEN (Biedt hulp om eventuele problemen bij het gebruik snel op te lossen) _____	100

1. VEILIGHEIDSVOORSCHRIFTEN

LET OP

- Als de machine goed gebruikt wordt, is het een snel, handig en effectief werkinstrument; als het niet goed of zonder de nodige voorzorgsmaatregelen gebruikt wordt, zou het een gevaarlijk werktuig kunnen worden. Neem daarom altijd de hieronder en verderop in de handleiding vermelde veiligheidsvoorschriften in acht, om plezierig en veilig te kunnen werken.
- De blootstelling aan trillingen veroorzaakt door het langdurig gebruik van instrumenten die door een interne verbrandingsmotor worden aangedreven, kan letsels veroorzaken aan de bloedvaten of de zenuwen van de vingers, handen en polsen bij personen die lijden aan bloedsomloopstoornissen of abnormale zwellingen. Langdurig gebruik bij koud weer is in verband gebracht met schade aan de bloedvaten bij overigens gezonde mensen. Als er symptomen optreden als verstijving, pijn, verlies van kracht, verandering in huidskleur of -weefsel of verlies van gevoel in de vingers, handen of polsen, stop dan het gebruik van dit apparaat en ga naar een arts.
- Het ontstekingsstelsel van uw apparaat produceert een elektromagnetisch veld met een zeer lage intensiteit. Dit veld kan interferentie veroorzaken met bepaalde pacemakers. Om het risico op ernstig letsel of overlijden zo klein mogelijk te houden moeten personen met een pacemaker hun eigen arts en de fabrikant van de pacemaker raadplegen voordat ze deze machine gebruiken.

LET OP: Nationale voorschriften kunnen het gebruik van de machine beperken.

- 1) Lees deze handleiding aandachtig tot u alle veiligheidsvoorschriften, voorzorgsmaatregelen en bedieningsinstructies begrepen hebt en kunt opvolgen voordat u probeert de machine te gebruiken.
- 2) Houd de handleiding steeds binnen handbereik. Als u de handleiding kwijt bent, vraag dan een kopie aan.
- 3) Laat uw machine uitsluitend gebruiken door volwassenen die de veiligheidsvoorschriften, voorzorgsmaatregelen en bedieningsinstructies in deze handleiding begrijpen en op kunnen volgen. Minderjarigen mogen deze machine nooit gebruiken.
- 4) Hanteer of bedien de machine niet als u vermoeid, ziek of van streek bent, of wanneer

u alcohol, drugs, of medicijnen hebt gebruikt. U dient in goede lichamelijke conditie te zijn en mentaal alert. Het gebruik van de machine is inspannend. Als u aan een aandoening lijdt die verergerd kan worden door inspannend werk, vraag dan advies aan een arts, voordat u met de machine gaat werken. Wees extra voorzichtig vlak voor rustperiodes en als het werk bijna klaar is.

- 5) Houd kinderen, omstanders en dieren op een afstand van minimaal 15 meter van het werkgebied. Laat andere mensen of dieren niet in de buurt komen als u de machine start of ermee werkt.
- 6) Draag bij het werken met de machine altijd goedgekeurde beschermende veiligheidskleding. Draag geen kleding, sjaals, dassen of sieraden die in het struikgewas kunnen vastraken. Lang haar mag niet los gedragen worden en moet worden beschermd (bijvoorbeeld met een hoofddoek, een muts, een helm, enz.). **Gebruik de machine nooit blootsvoets; draag veiligheidsschoenen met antislipzolen. Draag beschermingsmiddelen tegen lawaai, bijvoorbeeld gehoorbeschermers of oordoppen.**
- 7) Laat anderen deze machine alleen gebruiken als ze deze bedieningshandleiding hebben gelezen of als ze passende instructies hebben gekregen over het correcte en veilige gebruik van deze machine. Geef altijd de handleiding met de gebruiksaanwijzingen, die moet worden gelezen alvorens het werk te beginnen.
- 8) Controleer de machine voor gebruik om er zeker van te zijn dat elk onderdeel, voor de veiligheid of anderszins, goed werkt.
- 9) Gebruik nooit een beschadigde, gewijzigde, of onjuist gerepareerde of geassembleerde machine. Verwijder of beschadig geen enkele veiligheidsvoorziening en stel deze nooit buiten werking. Vervang de veiligheidssystemen altijd onmiddellijk als deze beschadigd, defect of op een andere wijze ongeschikt zijn.
- 10) Plan uw handelingen van te voren zorgvuldig. Begin niet te werken zolang er zich personen of voorwerpen in het werkgebied bevinden.
- 11) Alle werkzaamheden aan de machine die niet in deze handleiding zijn vermeld, moeten worden uitgevoerd door geschoold personeel.
- 12) **De transportwagen is uitsluitend bedoeld voor het vervoer van materialen binnen de toelaatbare belasting en helling die in deze handleiding zijn aangegeven. Alle**

andere vormen van gebruik dan vermeld in deze handleiding, kunnen de machine beschadigen en ernstig gevaar opleveren voor mensen en voorwerpen.

- 13) Het is niet aan te raden gereedschappen of instrumenten, die niet door de fabrikant zijn gespecificeerd, aan de aftakas te koppelen.
- 14) Leer de capaciteit, de kenmerken en de limieten van de machine kennen, evenals het maximumgewicht van een lading, de snelheid en de draaistraal.
- 15) Zorg ervoor dat alle etiketten met de gevaar- en veiligheidssymbolen in een goede staat blijven. Vervang ze tijdig in geval van beschadiging of slijtage.
- 16) Gebruik de machine niet voor andere gebruiksdoelen dan in deze handleiding zijn beschreven (zie **Verboden gebruik** pag. 88).
- 17) De bediener is verantwoordelijk voor het inschatten van de mogelijke gevaren op de werkplek en dient alle nodige voorzorgsmaatregelen te treffen om zijn eigen veiligheid te garanderen, met name op hellingen, hobbelige of gladde terreinen of terreinen met gevaar voor aardverschuivingen.
- 18) **LET OP:** Ga altijd voorzichtig te werk op hellingen. Gebruik de machine niet op terreinen met een hellingsgraad van meer dan 10° (17%).
- 19) Vergeet niet dat de eigenaar of de gebruiker aansprakelijk is voor ongevallen of risico's geleden door derden of voor schade aan goederen.
- 20) Tijdens werkzaamheden op oneffen terreinen dient de gebruiker ervoor te zorgen dat er zich niemand binnen een straal van 20 meter om de machine bevindt. De gebruiker zelf mag uitsluitend achter de stuurstang staan.
- 21) De machine kan met verschillende accessoires worden uitgerust. De eigenaar dient er zelf voor te zorgen dat deze onderdelen of accessoires zijn gecertificeerd overeenkomstig de geldende Europese veiligheidsvoorschriften. Het gebruik van niet-gecertificeerde accessoires kan uw veiligheid in gevaar brengen.
- 22) Laat u niet afleiden en behoud de nodige concentratie tijdens het werk.

▲ LET OP

- **Gebruik nooit een machine met defecte veiligheidsfuncties. De veiligheidsuitrusting van de machine moet gecontroleerd en onderhouden worden zoals in dit deel beschreven is. Als uw machine tekortschiet bij een van de controles, neem dan contact op met een erkend servicecentrum om hem te laten repareren.**

- **Elk gebruik van de machine dat niet uitdrukkelijk in deze handleiding is beschreven moet beschouwd worden als oneigenlijk en vormt dus een gevaar voor mensen en voorwerpen.**

2. VERKLARING VAN DE SYMBOLEN EN VEILIGHEIDSWAARSCHUWINGEN (Fig.1)

- 1) Lees de gebruiks- en onderhoudshandleiding voordat u deze machine in gebruik neemt.
- 2) **Let op! Gevaar voor verbrijzelen** – Let bij het bedienen van de laadbak vooral op het kantelen van de lading.
- 3) **Let op! Kantelgevaar van de machine** - Gebruik deze machine niet op hellingen met een hellingsgraad van meer dan 10°.
- 4) **Let op! Gevaar voor letsel door meesleuren van de riemen** - Start de machine niet wanneer de beschermingen niet gemonteerd zijn. Blijf uit de buurt van de riemen.
- 5) **Let op! Gevaar voor verminking** - Gevaar voor beknelling door bewegende delen (cardanas, enz.).

De typeplaatjes bevatten de belangrijkste gegevens van de machine:

- 6) Machinetype: **TRANSPORTER**
- 7) Technische gegevens
- 8) Merk en model van de machine
- 9) Gegarandeerd geluidsvermogensniveau
- 10) EG-conformiteitsmerk
- 11) Serienummer
- 12) Bouwjaar
- 13) Bediening koppeling
- 14) Bediening versnelling
- 15) **LET OP!** De oppervlakken kunnen heet zijn
- 16) Rollen rupsbanden smeren
- 17) Maximaal draagvermogen

3. HOOFDONDERDELEN (Fig.2)

- 1) Koppelingshendel
- 2) Deblokkeerhendel linker rupsband
- 3) Gashendel / chokebediening / (alleen voor Honda-motoren) uitschakeling
- 4) Dop brandstoftank
- 5) Deblokkeerhendel rechter rupsband
- 6) Starthandgreep
- 7) Tankdop motorolie
- 8) Schakelhendel
- 9) Blokkeerhendel van de laadbak
- 10) Uitschakelhendel (alleen voor Emak-motoren)

4. ASSEMBLAGE

⚠ LET OP: De machine moet op een vlakke en stevige ondergrond worden uitgepakt en gemonteerd met voldoende ruimte voor de verplaatsing van de machine en de verpakkingsmaterialen en maak hierbij altijd gebruik van geschikte gereedschappen.

Voordat de motor gestart wordt, moet het olie- en benzinepeil worden gecontroleerd volgens de aanwijzingen in de handleiding van de motor.

5. BEDIENINGSELEMENTEN (Fig.2)

⚠ LET OP: Leer de posities en de functies van alle bedieningen en bedieningsinstrumenten kennen. Leer de betekenis van alle symbolen en van de wijzers op de bedieningselementen kennen, voordat u de machine gebruikt.

Houd de handgrepen en de hendels droog, schoon en vrij van olie, brandstof, vuil of ijs.

Koppelingshendel (1) - Gebruik deze hendel om de koppeling in of uit te schakelen. De rupsbanden draaien als de hendel bij draaiende motor omlaag is gebracht. Wanneer de hendel wordt losgelaten, wordt de koppeling losgekoppeld en wordt de parkeerrem automatisch ingeschakeld.

Deblokkeerhendel linker rupsband (2) - Trek aan de hendel om de machine naar links te draaien.

Gashendel / choke (3) - Hiermee kunt u het motortoerental regelen. De diverse standen staan aangegeven op een plaatje met de volgende symbolen:

 CHOKE-stand voor een koude start,

 LANGZAAM-stand stemt overeen met het laagste toerental,

 SNEL-stand stemt overeen met het hoogste toerental.

⚠ LET OP: Bij de Honda-motoren heeft deze hendel ook de uitschakelfunctie 0 (OFF).

Deblokkeerhendel rechter rupsband (5) - Trek aan de hendel om de machine naar rechts te draaien.

Starthandgreep (6) - Deze moet worden

gebruikt om de motor te starten.

Schakelhendel (8) - Deze hendel heeft vijf standen:

N = Vrijstand

F1 = Inschakeling eerste vooruitversnelling

F2 = Inschakeling tweede vooruitversnelling

R1 = Inschakeling eerste achteruitversnelling

R2 = Inschakeling tweede achteruitversnelling

⚠ LET OP: Het schakelen moet bij stilstaande machine plaatsvinden (losgelaten koppelingshendel (1)).

Blokkeerhendel van de laadbak (9) - Blokkeer met deze hendel de laadbak om hem in de kantelstand op te heffen.

⚠ LET OP: Blokkeer de omlaag gebrachte laadbak voordat u de machine verplaatst.

Uitschakelhendel (alleen voor Emak-motoren) (10) - Breng de hendel omlaag om de motor af te zetten.

⚠ VOORZICHTIG: Om de motor te starten moet de hendel eerst omhoog worden gebracht.

6. GEBRUIKSVOORSCHRIFTEN

Verboden gebruik

⚠ LET OP: Gebruik de machine uitsluitend voor het vervoer van voorwerpen of ladingen binnen het aangegeven toelaatbare gewicht en volume, met de beperkingen die in deze handleiding zijn beschreven. Elk ander gebruik is verboden en doet de garantie vervallen en ontheft de fabrikant van elke aansprakelijkheid. De kosten die voortkomen uit de schade of letsel aan de gebruiker zelf of aan derden zijn ten laste van de gebruiker.

Ook de volgende handelingen vallen onder **verboden gebruik**:

- De machine besturen vanuit de laadbak.
- Toestaan aan bedieners om staand op het steunvlak van de laadbak te werken en hem als ondersteuning voor ladders of andere werktuigen te gebruiken.
- Personen of dieren vervoeren.
- Het gebruik van de machine om muren, palen, omheiningen, enz. te slopen.
- Het gebruik van de machine om bladeren, afval, houders, onverpakt materiaal, enz. samen te drukken en/of te comprimeren. Het plotselinge bezwijken van het materiaal kan de machine uit evenwicht brengen.

- Het gebruik van contragewichten (de fabrikant heeft er geen voorzien) of personen om een te hoge of overhellende belasting te compenseren.
- Het transport van brandstoffen zonder speciale en gecertificeerde veiligheidshouders.
- Het vervoer van chemische, corrosieve, giftige of hoe dan ook gevaarlijke materialen, vloeistoffen of brandend materiaal.
- **Werken met de machine zonder veiligheidssystemen.**
- Koppelen van werktuigen aan de machine die niet door de fabrikant zijn voorzien.
- **Het gebruik van de machine met één hand.** Het gebruik van slechts één hand kan ernstig letsel van de bediener, de helpers, omstanders of een combinatie van deze personen veroorzaken. **De machine is ontworpen om met beide handen te worden gebruikt.**

Voorzorgsmaatregelen voor het gebruik van de machine

▲ LET OP

- **De veiligheidssystemen van de machine mogen niet onklaar gemaakt of verwijderd worden. ONTHOUD DAT DE GEBRUIKER ALTIJD VERANTWOORDELIJK IS VOOR SCHADE DIE AAN DERDEN WORDT TOEGEBRACHT.**
- **Als u een situatie tegenkomt waarin u niet zeker weet wat te doen dient u een deskundige te raadplegen. Wend u tot uw dealer of een erkend servicecentrum. Vermijd elk gebruik waarvan u denkt dat het buiten uw capaciteiten valt.**
- **Gebruik het apparaat niet als u geen hulp kunt vragen bij ongelukken.**
- **De machine mag niet op de openbare weg rijden, ook niet om over te steken.**
- **Gebruik de machine nooit om andere voorwerpen te trekken of te duwen. De stabiliteit van de machine wordt gewijzigd.**
- **Tijdens het lossen met kipbak verandert het zwaartepunt voortdurend en dus de stabiliteit van de machine. Let vooral op wanneer de lading aan de laadbak blijft kleven, bijvoorbeeld met vochtige klei, bevroren materiaal of asfalt.**
- **Voorkom dat het materiaal uit de laadbak steekt; materiaal dat uitsteekt kan tegen andere voorwerpen stoten en uit de laadbak worden geworpen.**
- **Wanneer de machine in contact komt met elektrische draden of kabels kan ernstig of dodelijk letsel door elektrische stroom het gevolg zijn. Deze unit is niet geïsoleerd.**

▲ LET OP - De zijdelingse stabiliteit van de machine NEEMT AF:

- **Hoe zwaarder de lading.**
- **Hoe hoger de lading ten opzichte van de laadvloer (Fig.3).**
- **Hoe meer de lading ten opzichte van de middellijn van de machine verplaatst is (Fig.4).**

▲ LET OP - Hoe groter de lading, hoe meer de machine naar voren dreigt te kantelen:

- **Gebruik niet de hoogste snelheid als u met een grote last omlaag rijdt.**
- **Rem niet plotseling.**

- Gebruik de machine alleen bij daglicht of als de kunstmatige verlichting voldoende is.
- Wees extra voorzichtig bij het veranderen van richting en vooral op hellingen.
- Verminder de snelheid van de motor voordat u hem uitschakelt.
- Controleer het werkgebied op mogelijke obstakels (wortels, stenen, takken, sloten, enz.).
- Wees bijzonder voorzichtig en alert tijdens het dragen van gehoorbescherming want dergelijke apparatuur kan uw vermogen om waarschuwende geluiden (roepen, signalen, waarschuwingen, enz.) belemmeren.
- Verlaag de snelheid voordat u een bocht neemt.
- Zorg ervoor dat de lading niet achteruit valt en de bedieningen raakt.
- Zorg ervoor dat de lading stabiel is om te voorkomen dat deze tijdens het vervoer kan gaan schuiven (vooruit/achteruit of naar rechts/naar links) waardoor de stabiliteit van de machine wordt gewijzigd.
- Bedenk altijd dat de stabiliteit van de machine anders is in beladen of onbeladen toestand.
- Zorg ervoor dat tijdens de verplaatsingen geen personen voor de machine staan of lopen.
- Bekijk altijd het af te leggen traject voordat u de machine verplaatst. Als er meerdere trajecten mogelijk zijn, kies dan het traject met zo min mogelijk hellingen, obstakels, richtingveranderingen en gaten.
- Hoe groter de helling, hoe lager de snelheid van de machine moet zijn.
- Gebruik geen andere rupsbanden dan door de fabrikant zijn voorzien.
- De machine mag alleen worden gebruikt door goed opgeleid en bevoegd personeel.
- Beperk bij poedervormig materiaal de verspreiding van stof door het materiaal nat te maken of met doeken te bedekken.
- Leer de machine te stoppen in een noodtoestand.
- Overschrijd het maximale laadvermogen van de machine zoals aangegeven op pag.98 niet.

- De lading mag niet uit de laadbak steken om te voorkomen dat deze valt.
- De lading mag het zicht van de bediener nooit belemmeren.
- De lading moet over een zo groot mogelijk oppervlak worden verdeeld.
- Voorkom zo mogelijk dat de lading gaat schuiven door deze met touwen vast te maken. **Denk eraan de lading los te maken voordat u de laadbak kantelt.**
- Het laden en lossen moet altijd op een vlakke en stabiele ondergrond gebeuren.
- Verplaats de machine niet met opgeheven laadbak, omdat hierdoor het zicht van de bediener belemmerd kan worden.
- Gebruik de kantelfunctie van de laadbak niet om de goederen op een aflopende helling uit te laden.
- U dient altijd voldoende bewegingsruimte te hebben, vooral in de buurt van muren, wanden, heggen, rijen, bouwwerken, kassen, enz. Probeer nooit te manoeuvreren in de achteruitversnelling als u er niet zeker van bent dat u voldoende ruimte heeft.
- Wijzig de instelling van de regelaar van de draaisnelheid van de motor niet.
- Plaats nooit uw handen of voeten dichtbij of onder de draaiende of bewegende delen.
- Let vooral op gladde oppervlakken door water, sneeuw, ijs, zand, modder, vuil en vet.
- Let vooral op bij een zachte ondergrond, zoals oppervlakken die bestaan uit zand of modder, moerasachtige ondergrond of met plassen, geploegde aarde, terreinen met holtes zoals sloten, putten, hellingen, ophogingen en uitgravingen.

Controleer de machine voor gebruik:

- Controleer de spanning van de rupsbanden en ga na of ze niet beschadigd of versleten zijn.
- Controleer of de bouten van de spanners van de rupsbanden goed bevestigd zijn.
- Controleer het brandstofpeil. Ga na of er geen lekkages zijn en of de brandstofleiding niet beschadigd is.

Gebruik in de achteruitversnelling

LET OP:

- **Tijdens het achteruitrijden moet de bestuurder goed opletten en voortdurend controleren of er geen obstakels of personen aanwezig zijn.**
- **Voorkom zo veel mogelijk om achteruit te rijden op afdalingen.**

Gebruik op hellingen

LET OP

- **Begin op hellende terreinen zeer voorzichtig te rijden om te voorkomen dat de machine steigert.**
- **Verlaag op hellende terreinen de snelheid voordat u van richting verandert.**

Tijdens het gebruik op hellingen is het risico op controleverlies en kanteling van de machine het grootst. Beide gevallen kunnen ernstige schade of zelfs de dood tot gevolg hebben. Ga zeer voorzichtig te werk.

Ga als volgt te werk om op hellingen te werken:

- Rijd nooit met de machine op hellingen met een hellingsgraad van meer dan 10° (17%).
- Rijd altijd op een gelijkmatige en matige snelheid.
- Verander niet plotseling van snelheid of van richting.
- Vermijd zo veel mogelijk om bochten te nemen. Als het echt noodzakelijk is, stuur dan langzaam en geleidelijk naar beneden. Rijd op lage snelheid.
- Let op en voorkom om over voren, gaten en oneffenheden te rijden. Bij oneffen terrein kan de machine gemakkelijker kantelen. Lang gras kan obstakels verbergen.
- Stop niet in de buurt van bermen, sloten of ophogingen. De machine kan plotseling kantelen als de berm bezwijkt.
- Let op de nabijheid van scherpe hoeken, struikgewas, bomen of andere voorwerpen die het zicht belemmeren.

Kinderen

- Wanneer niet op kinderen in de buurt van de machine wordt gelet, kan dit zeer ernstige schade tot gevolg hebben.
- Zorg ervoor de machine uit te zetten wanneer kinderen het maaigebied betreden.
- Kijk voor en tijdens het achteruitrijden achterom en omlaag om u ervan te verzekeren dat er geen kleine kinderen zijn.
- Vervoer nooit kinderen. Ze kunnen vallen en ernstig letsel oplopen of een veilige manoeuvre van de machine verhinderen.
- Sta kinderen nooit toe om de machine te gebruiken.

6.1 Uit te voeren werkzaamheden voor de ingebruikname

Voordat u begint te werken, moet een aantal controles en werkzaamheden worden uitgevoerd

om er zeker van te zijn dat het werk goed en veilig wordt uitgevoerd.

De tank vullen

⚠ VOORZICHTIG: Het type benzine en olie dat gebruikt moet worden, is vermeld in het instructieboekje van de motor.

Olie

- ⚠ VOORZICHTIG**
- **DE MACHINE WORDT ZONDER OLIE GELEVERD.** Vul het reservoir met motorolie voordat u de machine start.
 - Het gebruik van de motor met onvoldoende olie kan ernstige schade toebrengen aan de motor. Zorg ervoor dat de motor uitgeschakeld is en op een vlakke ondergrond ligt als u hem wilt controleren.
 - Het gebruik van niet-reinigende olie of olie voor tweetaktmotoren kan de levensduur van de motor verkorten.

Draai daarna de dop (7, Fig.2) los. Controleer het motoroliepeil bij afgezette motor. Het peil moet zich tussen de streepjes MIN en MAX van de peilstok bevinden.

Benzine

- ⚠ LET OP**
- **Benzine is een zeer brandbare brandstof. Wees zeer voorzichtig tijdens het gebruik ervan. Rook niet en breng geen vuur of vlammen in de buurt van de brandstof of de machine.**
 - **Benzine en benzinedampen kunnen bij inademing of contact met de huid ernstig letsel veroorzaken. Wees daarom voorzichtig bij het hanteren van brandstof en zorg voor voldoende ventilatie.**
 - **Let op het risico voor vergiftiging door koolmonoxide, een geurloze, giftige en dodelijke stof.**
 - Hanteer brandstof buiten waar geen vonken of vlammen zijn.
 - Kies een kale ondergrond, stop de machine en laat hem afkoelen voordat u benzine bijvult.
 - Gebruik nooit oude of vervuilde benzine of een olie/benzine mengsel. Voorkom dat er vuil of water in de brandstoftank terecht komt.
 - Mors geen benzine op de kunststof delen om deze niet te beschadigen. Bij toevallig lekken, onmiddellijk met water spoelen. De garantie dekt geen schade veroorzaakt door benzine aan de kunststof delen van de carrosserie of

van de motor.

- Draai de dop langzaam los om druk te laten ontsnappen en om te voorkomen dat er brandstof rond de dop naar buiten lekt.
- Maak het gebied rond de tankdop schoon om verontreiniging te voorkomen.
- Voordat u de tankdop terugzet, de pakking schoonmaken en inspecteren.
- Draai de dop van de tank stevig dicht nadat u brandstof hebt bijgevuld. Het trillen van de machine kan leiden tot het losraken van een niet goed afgesloten brandstofdop waardoor brandstof gemorst kan worden.
- Veeg uit de machine gemorste brandstof weg en laat het restant van de brandstof vervliegen. Loop 3 m weg van de plaats waar u brandstof hebt bijgevuld voordat u de motor start.
- Probeer nooit gemorste brandstof te verbranden.
- Zet de machine nooit op een plaats met brandbare materialen zoals droge bladeren, stro, papier, enzovoorts.
- Haal nooit de dop van de tank als de motor loopt.
- Let erop dat u er geen brandstof terecht komt op uw kleding. Als u brandstof gemorst hebt op uw kleding, kleed u dan om. Was alle delen van uw lichaam die in contact zijn gekomen met brandstof. Gebruik water en zeep.
- Stel brandstoftank niet bloot aan direct zonlicht.
- Bewaar en vervoer brandstof in een hiervoor goedgekeurde, schone tank.
- Bewaar brandstof op een koele, droge, goed geventileerde plaats.
- Bewaar de maaier en brandstof op een plaats waar brandstofdampen geen vonken of open vuur van verwarmingsketels, elektrische motoren of schakelaars, ketels, enz. kunnen bereiken.
- Houd brandstof uit de buurt van kinderen.
- Gebruik nooit brandstof voor reinigingswerkzaamheden.

⚠ LET OP

- **De tank moet gevuld worden bij afgezette motor op een onoverdekte en goed geventileerde plek. Bedenk dat benzinedampen brandbaar zijn. BRENG GEEN VLAMMEN IN DE BUURT VAN DE OPENING VAN DE TANK OM DE INHOUD ERVAN TE CONTROLEREN EN ROOK NIET TIJDENS HET TANKEN.**
- **Controleer of er geen brandstoflekkage is. Verhelp eventuele lekkage voordat u de machine gebruikt. Neem, indien nodig, contact op met uw dealer.**

⚠ VOORZICHTIG - Gebruik voor het brandstofmengsel nooit een brandstof met een ethanolpercentage van meer dan 10%; gasohol (ethanol-benzinemengsel) is acceptabel met een ethanolpercentage tot 10% of E10-brandstof.

Alkylaatz benzine

⚠ VOORZICHTIG - Alkylaatz benzine heeft niet dezelfde dichtheid als normale benzine. Motoren die met normale benzine afgesteld zijn vereisen mogelijk een andere afstelling van de schroef H. Wend u voor deze afstelling tot een erkend servicecentrum.

Draai de dop (4, Fig.2) los en vul de tank met brandstof met behulp van een trechter. Let er daarbij op om de tank niet volledig te vullen.

Controle van de veiligheid en de efficiëntie van de machine

⚠ LET OP: Gebruik de machine niet als u er niet zeker van bent dat hij goed en veilig werkt en neem onmiddellijk contact op met uw dealer voor de noodzakelijke controles of reparaties.

6.2 Gebruik van de machine

Starten

LEES OOK AANDACHTIG DE HANDLEIDING VAN DE MOTOR.

Controle van de veiligheid en de efficiëntie van de machine

⚠ LET OP: De machine moet in de openlucht of in een goed geventileerde ruimte worden gestart. **DENK ERAAN DAT UITLAATGASSEN GIFTIG ZIJN.**

⚠ LET OP:

- Controleer of de bedieningen correct werken voordat u de motor start.
- Raak de uitlaat of de motor niet aan wanneer de motor draait of meteen nadat deze is afgezet. Deze delen kunnen namelijk erg heet worden.
- Laat de machine niet onbeheerd achter met draaiende motor. Schakel de motor telkens uit wanneer u zich van de machine verwijderd, vóór het bijvullen van de brandstof en vóór elk onderhoud of reiniging.
- Maak de veiligheidssystemen op geen enkele wijze onklaar. Gebruik de machine

niet als de veiligheidssystemen niet perfect werken.

- Wikkel het startkoord nooit rond uw hand.

⚠ LET OP – Om de machine te starten, moet u in het gearceerde gebied gaan staan (Fig. 5).

Voordat u de motor start:

- open de benzinekraan (Honda) (A, Fig.6).
- Zet de schakelhendel (A) in de neutrale stand N (Fig.7)
- Breng de koppelingshendel niet omlaag (1, Fig.2) om er zeker van te zijn dat de remmen geactiveerd zijn.
- Zet de gashendel in de 'CHOKE'-stand (A, Fig.8) in geval van een koude start, of tussen 'LANGZAAM' en 'SNEL' als de motor al warm is (Fig.9).
- **Alleen voor Emak-motoren: zet de uitschakelhendel (B) in de stand zoals in Afb.10 is weergegeven.**

⚠ WAARSCHUWING! - VOOR ALLE ANDERE ASPECTEN VAN DE STARTPROCEDURE DIENT U AANDACHTIG DE HANDLEIDING VAN DE MOTOR TE LEZEN

Breng de gashendel bij draaiende motor in de stand "LANGZAAM" (A, Fig. 11).

⚠ VOORZICHTIG

- De choke moet worden uitgeschakeld zodra de motor normaal draait. Wanneer de choke bij warme motor gebruikt wordt, kan de bougie besmeurd raken en een onregelmatige werking van de motor veroorzaken.
- Om te beginnen werken, zet u de versnellingshendel in de stand SNEL (A, Fig. 12). Zorg ervoor dat die niet in de eindstand staat, omdat anders de starter kan geactiveerd worden, wat kan leiden tot het verzuipen van de motor.

Vooruit of achteruit rijden

1. Zet de schakelhendel (8, Fig.2) in de gewenste stand; F1 - F2 vooruit, R1 - R2 achteruit.
2. Verhoog de snelheid van de motor langzaam met behulp van de gashendel (3).
3. Breng de koppelingshendel (1) geleidelijk omlaag. De machine begint langzaam vooruit of achteruit te rijden.

⚠ LET OP:

- **Versnel of vertraag langzaam als u vooruit of achteruit gaat rijden of als u stopt.**
- **Verminder de snelheid als u van richting verandert. Verminder de snelheid ook wanneer u naar beneden rijdt, wanneer u zich op de rand van de weg bevindt, op een**

hobbelige weg of een weg met veel bochten.

- Rijd niet diagonaal over een dalende helling.
- Rijd met een lage snelheid in de achteruitversnelling en let op wat zich achter u bevindt.

Bochten maken

1. Trek aan de blokkeerhendel van de rupsbanden (2 of 5, Fig.2) aan de kant die u op wilt gaan; linker hendel (2) om naar links te gaan en rechter hendel (5) om naar rechts te gaan.
2. Laat de hendel (2 of 5) na de bocht los.

⚠ LET OP:

- Trek niet tegelijkertijd aan de twee blokkeerhendels van de rupsbanden (2 en 5, Fig.2) om de rijdende machine te stoppen, maar laat de koppelingshendel (1) los.
- Gebruik de blokkeerhendels van de rupsbanden niet om bochten te maken als u zich op een aflopende helling bevindt. Breng de snelheid tot het minimum terug als dat noodzakelijk is.

De snelheid wijzigen

1. Laat de koppelingshendel (1, Fig.2) los.
2. Zet de schakelhendel (8) in de gewenste snelheidsstand; F1 - F2 vooruit, R1 - R2 achteruit.
3. Breng de koppelingshendel (1) geleidelijk omlaag. De machine begint langzaam te rijden.

⚠ VOORZICHTIG

- Laat de koppelingshendel (1) los voordat u de schakelhendel (8) gebruikt.
- Forceer de schakelhendel (8) niet. Als de versnelling niet wordt ingeschakeld, moet de machine enigszins verplaatst worden door de koppelingshendel (1) omlaag te brengen en probeer het opnieuw.
- Verander niet van snelheid bij rijdende machine, omdat dit schade kan veroorzaken.

⚠ LET OP:

- Gebruik de laagste snelheden (F1 en R1) wanneer u op een aflopende helling of een oprijplaat rijdt.
- Verander niet van snelheid als u op een hellend oppervlak rijdt.

Op hellingen rijden

⚠ LET OP:

- Selecteer de laagste snelheid voordat u op een hellend vlak gaat rijden en schakel niet.
- Parkeer de machine niet op een hellend vlak.
- Laat de koppelingshendel los als u op een hellend vlak stopt. De remmen worden automatisch ingeschakeld.
- Rijd langzaam als u op een hellend vlak rijdt.
- Schakel de laagste versnelling in en rijd langzaam voordat u met de machine over een hellend vlak gaat rijden. Door een plotselinge start kan de voorkant van de machine omhoog komen, waardoor een zeer gevaarlijke situatie ontstaat.

Rijden

- ⚠ LET OP:** De machine is niet goedgekeurd voor gebruik op de openbare weg. U mag de machine (overeenkomstig het Wegenverkeersreglement) alleen op privéterrein gebruiken dat voor openbaar wegverkeer afgesloten is.

De machine stoppen en de motor afzetten

1. Laat de koppelingshendel (1, Fig.2) los.
2. Honda-motoren: zet de gashendel (A, Fig.13) in de stand 0 (STOP). Emak-motoren: zet de hendel (B, Fig.14) in de stand STOP.
3. Houd u voor het afzetten van de motor aan de aanwijzingen in de handleiding van de motor.

⚠ LET OP:

- Raak de uitlaat of de motor niet aan wanneer de motor draait of meteen nadat deze is afgezet. Deze delen kunnen namelijk erg heet worden.
- Wanneer u de machine onbeheerd achterlaat, dient u hem op een vlakke en stabiele ondergrond te plaatsen en de motor af te zetten.

Parkeren

- ⚠ LET OP -** Kies een stabiel en vlak terrein om de machine te parkeren. Parkeer de machine alleen als dat beslist noodzakelijk is in onbeladen toestand op een op- of aflopende helling. Het wordt niet aanbevolen om een beladen machine op een helling te parkeren.

6.3 De machine laden

⚠ LET OP:

- Vervoer geen personen in de laadbak en rijd niet terwijl u in de laadbak zit of staat.
- Ga niet onder de laadbak staan wanneer deze in de opgeheven stand staat.
- Zet de laadbak altijd vast met het blokkeermechanisme; hij kan omhoog komen als de machine rijdt waardoor de lading kan kantelen of vallen.

De kleppen van de laadbak kunnen worden geopend om het laden en lossen te vergemakkelijken:

1. Om de klep naar binnen of naar buiten te schuiven, moeten eerst de schroeven (A, Fig.15) worden losgedraaid. Deze bevinden zich op 6 punten: twee onder de voorste klep en twee voor elke zijklep, één onder en één aan de zijkant.
2. Trek de klep in de gewenste stand (Fig.16).
3. Bevestig de schroeven (A).

⚠ LET OP - Bevestig de schroeven (A) goed nadat u de kleppen hebt geopend of gesloten. Als ze tijdens het rijden van de machine worden geopend, kunnen ze beschadigd raken en ongevallen voor u en anderen veroorzaken.

De laadbak omhoog brengen

1. Maak het blokkeermechanisme (C, Fig.17) los door het naar boven te trekken.
2. Trek de handgreep (B) omhoog en zet de laadbak omhoog.

De laadbak omlaag brengen

1. Houd de handgreep (B, Fig.17) vast en breng de laadbak volledig omlaag tot de rubber aanslagen.
2. Schakel het blokkeermechanisme (C) weer in door het omlaag te duwen.

6.4 Opslag en vervoer

Opslag

Houd u voor het opslaan van de motor aan de aanwijzingen in de handleiding van de motor.

⚠ LET OP:

- **Laat de hete delen, zoals de motor en de versnellingsbak, afkoelen voordat u de machine in een gesloten ruimte opslaat. Raak deze delen niet aan. Controleer of deze delen voldoende zijn afgekoeld, voordat u de machine met een doek bedekt.**
- **Zet de machine op een vlakke en stabiele**

ondergrond in een overdekte ruimte met lege tanks en buiten bereik van kinderen.

- **Maak de brandstof- en olietanks leeg en monteer de doppen weer (4 en 7, Fig.2). Verwerk de brandstof en olie volgens de voorschriften en met respect voor het milieu. Gebruik goedgekeurde houders en voorkom lekkage.**
- **Om brandgevaar te verminderen moeten de motor en vooral de uitlaat en de tanks vrij van gras, bladeren of overmatig vet worden gehouden.**

⚠ VOORZICHTIG:

- **Maak de machine zorgvuldig schoon met water en droog deze af. Gebruik nooit waterstralen of oplosmiddelen om het vuil te verwijderen. Zorg ervoor dat er geen water in het luchtfilter en in de elektrische onderdelen komt; ze zouden kunnen beschadigen.**
- **Breng de laadbak altijd omlaag.**
- **Maak het luchtfilter goed schoon.**
- **Controleer de startkabel van de motor op slijtage.**

Langdurige stilstand

Volg bij een langdurige stilstand (langer dan 1 maand) de aanwijzingen in de handleiding van de motor en de procedures voor ingebruikname in deze handleiding (pag.92). Deze procedures zijn dezelfde als bij een normale start van de machine.

⚠ LET OP - Controleer bij hervatting van het werk of er geen benzine lekt uit de leidingen, het kraantje en de carburator.

Transport

⚠ LET OP: De machine mag niet op de openbare weg rijden of worden gesleept.

- Om de machine te vervoeren moet een voertuig met aangepast vermogen en afmetingen worden gebruikt dat daarvoor afdoende is toegerust of een goedgekeurde aanhangwagen.
- Om de machine in het voertuig te laden, kiest u steeds een vlakke zone, ver van het verkeer en zonder potentieel gevaarlijke voorwerpen.
- De machine is zwaar en kan ernstige schade door beknelling veroorzaken. Laad hem met grote voorzichtigheid in en uit voertuigen of aanhangwagens.
- Gebruik steeds een gecertificeerde laadbrug, die 4 keer zo lang is als de hoogte van de laadvloer van het voertuig, met een

aangepaste breedte, een antislippervlak, sterk genoeg om het gewicht van de machine te dragen.

- De machine kan ook op een pallet worden vastgemaakt en geladen met een vorkheftruck. **In dat geval moet de vorkheftruck worden bediend door een daartoe gemachtigde operator.**

⚠ LET OP: De machine MAG NIET worden opgetild met riemen, kettingen of haken.

- Zet de schakelhendel in de stand F1 om de machine te laden en in de stand R1 om te lossen. Zet bovendien de gashendel in de stand 'LAAG' (A, Fig.11) om de machine langzaam te laten rijden.
- De machine moet horizontaal vervoerd worden met een lege tank, dichtgedraaid benzinekraantje. Controleer bovendien of de geldende vervoersvoorschriften voor deze machines niet worden overschreden.
- Om de machine op het voertuig of de wagen vast te maken, moeten goedgekeurde spanriemen worden gebruikt waarvan u moet nagaan of de bevestiging correct en stevig is.

⚠ LET OP: Alleen de parkeerrem garandeert niet de stabiliteit van de machine tijdens het transport.

- Tijdens het transport mag geen enkele persoon op de machine blijven zitten.
- Voordat u de machine over de openbare weg vervoert, dient u de plaatselijk geldende verkeersregels te raadplegen en in acht te nemen.
- Probeer de machine niet in/uit het vervoermiddel te laden als de laadbak van de machine een lading bevat.
- Zorg ervoor dat niemand voor de machine staat als u deze in/uit een vervoermiddel laadt.
- Houd de rupsbanden altijd in het midden van de oprijplaten als u erop of eraf rijdt.
- Probeer nooit van rijrichting te veranderen als u oprijplaten op of af rijdt.
- Het evenwichtsmiddelen van de machine zal onverwachts veranderen wanneer over de verbindingsslijn tussen oprijplaat en vloer van het vervoermiddel wordt gereden. Houd rekening met deze plotselinge verandering.

7. ONDERHOUD

Lees ook de handleiding van de motor aandachtig.

CONFORMITEIT VAN DE GASEMISSIES

Deze motor, inclusief het emissiecontrolesysteem, moet worden beheerd, gebruikt en onderhouden volgens de aanwijzingen in de gebruikershandleiding om de emissieprestaties die van toepassing zijn op niet voor de weg bestemde mobiele machines binnen de wettelijke eisen te houden.

Het emissiecontrolesysteem van de motor mag niet opzettelijk gemanipuleerd of oneigenlijk gebruikt worden.

Een verkeerde werking, gebruik of onderhoud van de motor of van de machine kan mogelijke storingen van het emissiecontrolesysteem veroorzaken waardoor niet meer wordt voldaan aan de toepasselijke wettelijke eisen; in dat geval moet onmiddellijk actie worden ondernomen om de storingen van het systeem te repareren en de toepasselijke eisen te herstellen.

Hieronder volgt een niet-limitatieve lijst met voorbeelden van een verkeerde werking, onjuist gebruik of onderhoud:

- De brandstofdoseersystemen forceren of breken;
- Gebruik van brandstof en/of motorolie die niet aan de kenmerken voldoen die in het hoofdstuk STARTEN / BRANDSTOF zijn aangegeven;
- Gebruik van niet-originele onderdelen, bijvoorbeeld bougies, enz.;
- Geen of niet-passend onderhoud van het lossysteem, inclusief verkeerde onderhoudsintervallen voor uitlaat, bougie, luchtfilter, enz.

⚠ LET OP - Manipulatie van deze motor maakt het EU-certificaat met betrekking tot de emissies ongeldig.

7.1 Veiligheidsadviezen

⚠ LET OP

- **Als de machine onderhouden moet worden, moet u de motor uitschakelen en het kapje van de bougie losmaken. Draag steeds veiligheidsschoenen en handschoenen.**
- **Verwijder elk brandbaar voorwerp uit het werkgebied voordat u onderhoudswerkzaamheden uitvoert.**
- **Lees de instructies, voordat u reinigings- of onderhoudswerkzaamheden verricht. Draag geschikte kleding en werkhandschoenen in alle situaties die een risico voor de handen vormen.**
- **Gebruik de machine nooit met versleten of beschadigde onderdelen. Defecte of versleten onderdelen moeten worden vervangen en mogen niet worden gerepareerd. Gebruik alleen originele**

vervangingsonderdelen: het gebruik van niet-originale en/of niet correct gemonteerde vervangingsonderdelen heeft een negatieve invloed op de veiligheid van de machine; dit kan ongevallen of persoonlijk letsel veroorzaken en onthet de fabrikant van elke verplichting of aansprakelijkheid.

- Alle onderhouds- en afstelwerkzaamheden die niet in deze handleiding zijn beschreven moeten door een erkend servicecentrum worden uitgevoerd dat over de benodigde kennis en gereedschappen beschikt om het werk correct uit te voeren en waarbij het oorspronkelijke veiligheidsniveau van de machine behouden blijft. Werkzaamheden die bij ongeschikte bedrijven of door ongekwalificeerd personeel zijn uitgevoerd, doen elke vorm van garantie en elke verplichting of aansprakelijkheid van de fabrikant vervallen. Vooral bij vaststelling van een slechte werking van de rem, de in- en uitschakeling van het mes, de inschakeling van de aandrijving in de voor- of de achteruitversnelling dient u onmiddellijk contact op te nemen met een erkend servicecentrum.
- De uitlaat en andere delen van de motor (bijvoorbeeld, de kleppen van de cilinder, de bougie, enz.) worden warm tijdens de werking en blijven ook een bepaalde periode na het uitzetten van de motor warm. Om het risico van brandwonden te verminderen de demper en andere onderdelen niet aanraken wanneer deze heet zijn.
- Controleer regelmatig of zich materialen zoals droog gras of dergelijke in de buurt van de motor en vooral in de buurt van de uitlaat bevinden; reinig deze delen regelmatig en verwijder ook kleine hoeveelheden.
- Breng nooit wijzigingen aan uw machine aan.
- Vervang veiligheidsvoorzieningen onmiddellijk als deze beschadigd of kapot zijn.
- Houd de moeren, bouten en schroeven strak aangespannen om ervoor te zorgen dat de machine in veilige omstandigheden werkt.

7.2 Gewoon onderhoud

Onderstaande lijst helpt u om uw machine efficiënt en veilig te houden. De lijst geeft een overzicht van de belangrijkste onderhouds- en smeerwerkzaamheden en de termijnen waarbinnen ze moeten worden uitgevoerd.

Machine

- | | |
|---|--------|
| 1. Controle en afstelling gashendel (2) | 25 uur |
|---|--------|

2. Controle en afstelling koppelingshendel (2)	25 uur
3. Controle en afstelling blokkering parkeerrem (2)	25 uur
4. Controle en afstelling deblokkeerhendels rupsbanden (2)	25 uur
5. Rollen van de rupsbanden smeren	20-30 uur
6. Controle V-snaar (2)	25 uur
7. Vervanging V-snaar (1) (2)	-- uur
8. Controle van alle bevestigingen	25 uur
9. Algemene smering (3)	25 uur
10. Transmissieolie verversen (1e keer) (2)	50 uur
11. Transmissieolie verversen (daarna) (2)	500 uur

- 1) **Neem contact op met uw dealer bij de eerste tekenen van een storing.**
- 2) **Deze werkzaamheid moet door uw dealer of door een erkend servicecentrum worden uitgevoerd.**
- 3) **De algemene smering van alle scharnieren moet bovendien telkens worden uitgevoerd wanneer de machine voor een langer periode niet gebruikt zal worden.**

Motor

Raadpleeg de handleiding van de motor voor de complete lijst en de intervallen.

Motorolie verversen (zie ook onderstaande paragraaf) - Controle en reiniging luchtfilter - Vervanging luchtfilter - Controle benzinefilter - Vervanging benzinefilter - Controle en reiniging contacten bougie - Vervanging bougie

⚠ VOORZICHTIG: Volg alle voorschriften in de gebruiks- en onderhoudshandleiding van de motor op.

Verversen van de motorolie

⚠ VOORZICHTIG: De olie kan gemakkelijker worden afgetapt als de olie warm is.

Emak-motoren:

1. Plaats een geschikte houder onder de motor om de afgewerkte olie op te vangen en verwijder de dop van de tank (A, Fig. 18), de afvoerbout (B) en de pakkingring (C).
2. Laat de olie volledig weglopen, plaats de afvoerbout en de pakkingring weer terug en draai ze stevig dicht.

Honda-motoren: Bij deze motor moet de olie uit de vulopening worden gezogen met een spuit om de tank te legen.

3. Met de motor in horizontale positie vult u de tank tot het maximale teken van de peilstok (MAX) met aanbevolen olie (Fig. 19).
4. Draai de dop weer vast op de tank (A).

⚠ VOORZICHTIG: Het gebruik van de motor met onvoldoende olie kan ernstige schade toebrengen aan de motor.

⚠ LET OP: Verwijder de afgewerkte motorolie volgens de milieuvorschriften. Afgewerkte olie moet in een verzegelde houder worden afgeleverd bij een erkende dealer. Gooi geen olie bij het huisvuil, spoel het niet door de gootsteen en giet het niet op het land of in het riool.

Transmissieolie controleren en verversen

⚠ VOORZICHTIG: Controleer regelmatig of er geen olie lekt.

Ververs de transmissieolie volgens het onderhoudsprogramma op pag. 96 bij een erkend servicecentrum.
De olie moet van het type SAE 85W/140 zijn.
De hoeveelheid toe te voegen olie is 1,5 liter.

Rupsbanden

Ontdoe de stelmoer (A, Fig. 24) en de blokkeerschroef (B) regelmatig van modder om te voorkomen dat ze te vast komen te zitten. Smeer de rupsbandenspanner na elk gebruik.

Vet aanbrengen

De volgende onderdelen moeten regelmatig met vet worden gesmeerd:

1. De steunen van de laadbak (Fig.20).
2. De 4 rollen van de rupsbanden (Fig.21).

⚠ VOORZICHTIG:

- **Breng ook vet aan op de glijdende en ruwe delen die niet genoemd worden.**
- **Breng regelmatig vet aan met behulp van een smeerpistool.**

Buitengewoon onderhoud

Laat aan het eind van het seizoen bij intensief gebruik en om de twee jaar bij normaal gebruik een algemene controle door een gespecialiseerd monteur van het assistentienetwerk uitvoeren.

8. MILIEUBESCHERMING

Tijdens het gebruik van de machine moet de bescherming van het milieu een belangrijk aspect vormen. Dit moet altijd prioriteit hebben ten gunste van de samenleving en van de natuur waarin we leven.

- Zorg ervoor dat u geen storende factor in de

buurt bent.

- Volg de plaatselijke voorschriften voor het afdanken van de vervoerde materialen nauwgezet.
- Volg de plaatselijke voorschriften voor de verwerking van verpakkingsmateriaal, olie, benzine, accu's, filters, versleten delen of elk onderdeel dat een slechte invloed heeft op het milieu nauwgezet op; dit afval mag niet bij het huisvuil worden geworpen, maar moet worden gescheiden en naar speciale verzamelcentra worden gebracht, die de materialen zullen recyclen.

Slopen en afdanken

Laat de machine na de buitenwerkingstelling niet in het milieu achter, maar wend u tot een afvalinzamelcentrum.

Een groot deel van de materialen die bij de bouw van de machine gebruikt zijn, zijn recyclebaar: alle metalen (staal, aluminium, messing) kunnen aan een normale ijzerhandelaar worden gegeven. Neem voor meer informatie contact op met de normale afvalverwerkingsdienst in uw streek. Het afval dat afkomstig is van de sloop van de machine moet met respect voor het milieu worden verwerkt zonder de bodem, de lucht en het water te vervuilen.

In elk geval moeten de plaatselijk geldende wetten op dit gebied in acht worden genomen.

Bij machine sloop, moet u het label van de CE-markering samen met deze handleiding te vernietigen.

9. OP AANVRAAG LEVERBARE ACCESSOIRES

Opvangingsset kleppen (Fig.22)

Ombouwset om de kleppen van de laadbak te verhogen voor een gemakkelijker vervoer van volumineuze ladingen.

⚠ LET OP: Het laadvlak mag niet worden gewijzigd of uitgebreid om het laadvermogen van de machine te vergroten; het gebruik van hogere laadkleppen geeft geen toestemming om het maximale draagvermogen van de machine te overschrijden.

10. TECHNISCHE GEGEVENS

		TN 3400 H CR 340 H NTR 340 H BTR 340 H R 30 RC 350	TN 3400 K CR 340 K NTR 340 K BTR 340 K
Motor		Honda	Emak
Type		4-takt	
Voeding		benzine	
Starten		handmatig	
Transmissie		4 snelheden (2 vooruit + 2 achteruit)	
Snelheid	km/h	1 AV = 1,6 2 AV = 3,6 1 RM = 1,4 2 RM = 3,4	
Minimale draaicirkel	mm	700	
Steunlengte rupsband	mm	580	
Steunbreedte rupsband	mm	170	
Kanteling laadbak		handmatig	
Kantelhoek		45°	
Maximaal draagvermogen	kg	350	
Vloer laadbak		uitschuifbaar	
Lengte laadvloer	mm	930 - 1060	
Breedte laadvloer	mm	520 - 900	
Maximale helling		10° (17%)	
Gewicht	kg	140	
Buitenafmetingen (Fig.23)	mm	1530 x 600 x 900	
Geluidsdruk (L_{pA} av 2006/42/EG)	dB(A)	85,2	86,2
Onzekerheid	dB(A)	3	3
Gemeten geluidsvermogensniveau (2000/14/EC – EN ISO 3744)	dB(A)	93	92
Onzekerheid	dB(A)	1	1
Gegarandeerd geluidsvermogensniveau (L_{WA} 2000/14/EG – EN ISO 3744)	dB(A)	94	93
Trillingsniveau (EN 20643)	m/s ²	9,55	10,3
Onzekerheid (EN 12096)	m/s ²	0,4	0,4

11. VERKLARING VAN OVEREENSTEMMING

De ondergetekende, **Emak spa via Fermi, 4 - 42011 Bagnolo in Piano (RE) ITALY** verklaart onder eigen verantwoordelijkheid dat de machine:

- Type: dumper (transporter)
- Merk Oleo-Mac, Type CR 340H - CR 340K
Merk Efco, Type TN 3400H - TN 3400K
Merk Nibbi, Type NTR 340H - NTR 340K
Merk Bertolini, Type BTR 340H - BTR 340K
Merk Rotair, Type Rampi Car R30
Merk Power Pac, Type RC 350
- Serienummer B63 XXX 0001 ÷ B63 XXX 9999
voldoet aan de voorschriften van de richtlijn / verordening:
2006/42/EG - 2014/30/EG - (EG) 2016/1628 - (EG) 2017/654 - (EG) 2017/656 - 2000/14/EG annex I n° 18
voldoet aan de voorschriften van de volgende geharmoniseerde normen:
EN 474-6:2006 + A1:2009 - EN ISO 14982

Gevolgde procedures voor de conformiteitsbeoordeling:
2000/14/EG Annex VI procedura 1
Gemeten geluidsvermogensniveau:
93,0 dB(A) (H) - 92,0 dB(A) (K)
Gegarandeerd geluidsvermogensniveau:
94,0 dB(A) (H) - 93,0 dB(A) (K)
Nominaal vermogen: 2.9kW (H) - 2.7 kW (K)
Aangemelde instantie voor Richtlijn 2000/14/EG:
Eurofins Product Testing Italy S.r.l. via Courgnè, 21 -
10156 Torino (TO) - Italy n° 0477

De technische documentatie staat ter beschikking in het hoofdkantoor: Technisch bestuur
Geproduceerd in Bagnolo in Piano (RE) Italy - via Fermi, 4

Datum: 01/01/2019

 
Fausto Bellamico - President

12. GARANTIEBEWIJS

Dit apparaat is ontworpen en gerealiseerd met de modernste productietechnieken. De fabrikant geeft een garantie van 24 maanden vanaf de aankoopdatum op de eigen producten voor privé-/hobbygebruik. De garantie is beperkt tot 12 maanden bij professioneel gebruik.

Algemene garantievoorwaarden

- 1) De garantie geldt vanaf de aankoopdatum. De fabrikant vervangt gratis de onderdelen met defecten in materiaal, afwerking en productie via het verkoopnetwerk en de technische servicedienst. De garantie ontnemt de gebruiker niet de wettelijke rechten van het burgerlijk wetboek tegen de consequenties van de defecten of fouten veroorzaakt door het verkochte voorwerp.
- 2) Het technische personeel zal de defecte onderdelen zo snel als organisatorisch mogelijk is repareren.
- 3) **Om een aanvraag tot technische assistentie onder garantie in te dienen, dient u aan het bevoegde personeel het onderstaande garantiecertificaat te tonen, voorzien van het stempel van de leverancier, volledig ingevuld en met de aankoopfactuur of bon met de aankoopdatum aangehecht.**
- 4) De garantie vervalt in de volgende gevallen:
 - Duidelijk gebrek aan onderhoud,
 - Onjuist gebruik van het product of geknoei aan het product,
 - Gebruik van ongeschikte smeermiddelen of brandstoffen,
 - Gebruik van niet-originele reserveonderdelen of accessoires,
 - Reparaties die uitgevoerd zijn door onbevoegd personeel.
- 5) De fabrikant sluit verbruiksmaterialen en onderdelen die aan normale werkingsslijtage onderhevig zijn, uit van de garantie.
- 6) Onder de garantie vallen geen aanpassingen en verbeteringen van het product.
- 7) Onder de garantie vallen geen afstellingen en onderhoudswerkzaamheden die nodig zouden kunnen zijn tijdens de garantieperiode.
- 8) Eventuele schade die veroorzaakt is tijdens het transport moet onmiddellijk gemeld worden aan de transporteur, anders vervalt de garantie.
- 9) Voor motoren van andere merken (Briggs & Stratton, Subaru, Honda, Lombardini, Kohler, enz.) die gemonteerd zijn op onze machines, geldt de garantie die gegeven wordt door de fabrikant van de motor.
- 10) De garantie dekt geen eventuele directe of indirecte schade, die veroorzaakt is bij personen of voorwerpen door storingen in het apparaat of die voortvloeit uit het langdurig niet gebruiken van het apparaat.

MODELL

SERIENUMMER

KÄUFER GEKOCHT DOOR DHR./MEVR.

Niet opsturen! Alleen een eventueel verzoek om technische garantie aanhechten.

DATUM

LEVERANCIER

13. HULP BIJ HET OPLOSSEN VAN STORINGEN

⚠ LET OP: zet het apparaat altijd uit voordat u de aanbevolen corrigerende maatregelen in onderstaande tabel uitvoert, behalve als gevraagd wordt om het apparaat aan te zetten.

Als alle mogelijke oorzaken nagegaan zijn en het probleem nog steeds niet is opgelost, neem dan contact op met een erkend reparatiecentrum. Als u een probleem heeft dat niet in deze tabel staat, neem dan contact op met een erkend reparatiecentrum.

PROBLEEM	MOGELIJKE OORZAKEN	OPLOSSING
1. De motor start niet.	a) er wordt geen benzine aangevoerd b) er is een ontstekingsprobleem c) vlinderklep van de carburator sluit niet volledig	a) - controleer het brandstofniveau in de tank - draai het kraantje open b) - controleer de bevestiging van de bougiekap - Controleer of de elektroden van de bougie schoon zijn en een correcte onderlinge afstand hebben c) neem contact op met een erkend servicecentrum
2. De motor start moeilijk of draait onregelmatig.	Slechte carburatie	- reinig of vervang het luchtfilter - maak de tank leeg en vul deze met nieuwe benzine - controleer en vervang het benzinefilter eventueel
3. De rijsnelheid is onregelmatig, er is te weinig aandrijving op hellingen of de machine heeft de neiging te steigeren.	a) problemen met de spanning van de transmissieriem b) problemen met de transmissie	Neem contact op met een erkend servicecentrum
4. De rijaandrijving werkt niet	a) onjuiste spanning van de riem b) versleten of gebroken riem	Neem contact op met een erkend servicecentrum
5. De machine stuurt niet naar links en/of naar rechts	De kabel van de deblokkeerhendel van de aandrijfjas is niet correct afgesteld	Neem contact op met een erkend servicecentrum
6. In de parkeerstand heeft de machine bij draaiende motor de neiging om te gaan rijden	Onjuiste riemspanning	Neem contact op met een erkend servicecentrum
7. In de parkeerstand op een helling gaat de machine bij afgezette motor rijden	Versleten remklauw of onjuist afgestelde rem	Neem contact op met een erkend servicecentrum
8. De machine maakt lawaai bij de start	Onjuiste kabelspanning koppelingshendel	Neem contact op met een erkend servicecentrum
9. De rupsbanden raken tijdens het rijden de laadbak	Onjuiste spanning van de rupsbanden	Neem contact op met een erkend servicecentrum
10. De versnellingen schakelen niet in	Versleten glijblokje van de versnellingsbak	Neem contact op met een erkend servicecentrum
11. De machine maakt lawaai tijdens het rijden	De transmissie werkt niet correct	Neem contact op met een erkend servicecentrum

⚠ LET OP: Probeer nooit reparaties uit te voeren als u niet over de middelen en de nodige technische kennis beschikt. Slecht uitgevoerde werkzaamheden doet de garantie automatisch vervallen en ontheft de fabrikant van elke aansprakelijkheid.

TRADUÇÃO DAS INSTRUÇÕES ORIGINAIS

Estimado cliente

Obrigado por ter escolhido um produto Emak. A nossa rede de revendedores e de oficinas autorizadas está ao seu inteiro dispor para o que for necessário.

INTRODUÇÃO

Para utilizar a máquina correctamente e evitar acidentes, não comece a trabalhar sem primeiro ler este manual com a máxima atenção. Nele encontrará explicações relativas ao funcionamento dos vários componentes, bem como instruções para as verificações necessárias e para a manutenção.

N.B. As descrições e as figuras contidas neste manual não são rigorosamente obrigatórias. A empresa reserva-se o direito de efectuar eventuais modificações sem se comprometer em actualizar periodicamente este manual.

ÍNDICE

1. NORMAS DE SEGURANÇA (contém as normas para utilizar a máquina em segurança) _____	102
2. EXPLICAÇÃO DOS SÍMBOLOS E AVISOS DE SEGURANÇA (explica como identificar a máquina e o significado dos símbolos) _____	103
3. COMPONENTES PRINCIPAIS (indica a localização dos principais elementos que compõem a máquina) _____	103
4. MONTAGEM (explica como retirar a embalagem e completar a montagem dos elementos removidos) _____	103
5. COMANDOS E INSTRUMENTOS DE CONTROLO (fornece a localização e a função de todos os comandos) _____	104
6. NORMAS DE UTILIZAÇÃO (contém todas as indicações para trabalhar bem e em segurança) _____	104
- 6.1 Operações preliminares antes do início o trabalho _____	106
- 6.2 Utilização da máquina _____	108

Para além das instruções de uso e manutenção, este manual contém informações que requerem a sua atenção especial. Estas informações estão assinaladas com os seguintes símbolos:

ATENÇÃO: quando existe o risco de acidentes ou lesões pessoais, mesmo mortais, ou graves danos materiais.

CUIDADO: quando existe o risco de danos no aparelho ou em componentes individuais do mesmo.

ATENÇÃO
RISCO DE DANOS AUDITIVOS
NAS CONDIÇÕES NORMAIS DE
FUNCIONAMENTO, ESTA MÁQUINA PODE
EXPOR DIARIAMENTE O UTILIZADOR A UM
NÍVEL DE RUÍDO IGUAL OU SUPERIOR A
85 dB (A)

- 6.3 Efectuar uma carga _____	110
- 6.4 Armazenamento e transporte _____	110
7. MANUTENÇÃO (contém todas as informações para manter a eficiência da máquina) _____	111
- 7.1 Recomendações para a segurança _____	111
- 7.2 Manutenção ordinária _____	112
8. PROTECÇÃO AMBIENTAL (Fornece alguns conselhos para a utilização da máquina respeitando o meio ambiente) _____	113
9. ACESSÓRIOS OPCIONAIS A PEDIDO (São apresentados os acessórios disponíveis para exigências de trabalho especiais) _____	113
10. DADOS TÉCNICOS (Resume as principais características da máquina) _____	114
11. DECLARAÇÃO DE CONFORMIDADE _____	114
12. CERTIFICADO DE GARANTIA (Resume as condições de garantia) _____	115
13. GUIA PARA A RESOLUÇÃO DE PROBLEMAS (Ajuda-o a resolver rapidamente qualquer eventual problema de utilização) _____	116

1. NORMAS DE SEGURANÇA

ATENÇÃO

- **A máquina, se for bem utilizada, é um instrumento de trabalho rápido, cómodo e eficaz. Se for utilizada de forma incorrecta ou sem as devidas precauções, poderá tornar-se uma ferramenta perigosa. Para que o seu trabalho se processe sempre de forma agradável e segura, respeite escrupulosamente as normas de segurança descritas de seguida e ao longo de todo o manual.**
- **A exposição às vibrações provocadas pelo uso prolongado de instrumentos accionados por motores de combustão interna pode causar lesões nos vasos sanguíneos ou nos nervos dos dedos, das mãos e dos pulsos nas pessoas sujeitas a perturbações circulatorias ou inchaços anómalos. A utilização prolongada em condições de baixa temperatura pode estar ligada ao aparecimento de lesões vasculares em indivíduos saudáveis. Se aparecerem sintomas tais como entorpecimento, dor, falta de força, mudança na cor ou textura da pele, ou falta de sensibilidade nos dedos, nas mãos ou nos pulsos, interrompa a utilização da máquina e procure assistência médica.**
- **O sistema de arranque da sua máquina produz um campo electromagnético de intensidade muito baixa. Este campo pode interferir com alguns pacemaker. Para reduzir o risco de lesões graves ou mortais, as pessoas com pacemaker deverão consultar o seu médico e o fabricante do pacemaker antes de utilizar esta máquina.**

 **ATENÇÃO:** As leis nacionais podem limitar a utilização da máquina.

- 1) Leia atentamente este manual até compreender completamente e poder seguir todas as normas de segurança, precauções e instruções antes de utilizar a máquina.
- 2) Mantenha sempre o manual à mão. Em caso de perda do manual, solicite uma cópia.
- 3) O uso da máquina está reservado a operadores adultos que possam compreender e seguir as normas de segurança, precauções e instruções que se encontram neste manual. Nunca permita a utilização da máquina por menores de idade.
- 4) Não manuseie nem utilize a máquina quando estiver cansado, doente ou nervoso ou se estiver sob o efeito de álcool, drogas ou medicamentos. Tem que estar em boas condições físicas e mentais. A utilização da máquina é cansativa: se tiver algum problema que possa ser agravado pelo

trabalho árduo, consulte um médico antes de trabalhar com a máquina. Tenha especial cuidado antes de períodos de descanso e no final do seu turno de trabalho.

- 5) Mantenha pessoas presentes, crianças e animais a uma distância mínima de 15 metros da área de trabalho. Não permita a presença de terceiros ou animais nas proximidades quando ligar ou utilizar a máquina.
- 6) Quando trabalhar com a máquina, utilize sempre um vestuário de protecção homologado. Não use roupa, lenços, gravatas ou colares que se possam enredar no moto. Prenda os cabelos compridos e proteja-os (por exemplo com um lenço, boné, capacete, etc.). **Nunca utilize a máquina com os pés descalços; use calçado de segurança com solas antiderrapantes. Adopte medidas de protecção contra o ruído: por exemplo, auriculares ou tampões para os ouvidos.**
- 7) Permita apenas que outras pessoas usem a máquina se tiverem lido este manual de uso e manutenção ou recebido instruções adequadas para uma utilização correcta e segura da mesma. Forneça sempre o manual com as instruções de utilização, o qual deve ser lido antes de se iniciar o trabalho.
- 8) Verifique diariamente a máquina para se certificar de que todos os dispositivos, de segurança ou não, estão a funcionar.
- 9) Nunca use uma máquina danificada, modificada ou reparada/montada incorrectamente. Não retire, danifique ou desactive nenhum dos dispositivos de segurança. Substitua sempre imediatamente os dispositivos de segurança se estiverem danificados, partidos ou se forem inadequados.
- 10) Planeie antecipadamente o seu trabalho. Não comece a operar se a área de trabalho não estiver livre de pessoas e objectos.
- 11) Todas as intervenções na máquina que não estejam contempladas neste manual devem ser realizadas por pessoal competente.
- 12) **O transportador destina-se exclusivamente ao transporte de materiais dentro dos limites de carga e de inclinação especificados no presente manual. Qualquer outra utilização diferente da indicada nestas instruções pode provocar danos na máquina e constituir um sério perigo para pessoas e bens.**
- 13) Não é permitido ligar à máquina ferramentas ou acessórios não especificados pelo fabricante.
- 14) Aprenda a conhecer a capacidade, as características e os limites da máquina, bem

como o peso máximo que pode ser carregado, a velocidade e o raio de rotação.

- 15) Mantenha todas as etiquetas com os sinais de perigo e segurança em perfeitas condições. Em caso de danos ou deterioração, deve substituí-las imediatamente.
- 16) Não utilize a máquina para outros fins que não os indicados neste manual (consulte **Usos proibidos** pág. 104).
- 17) É da responsabilidade do operador avaliar os potenciais riscos do local de trabalho e adoptar todas as precauções necessárias para garantir a sua própria segurança, em particular nos declives, nos terrenos acidentados, escorregadios ou móveis.
- 18) **ATENÇÃO:** Nos declives actue sempre com cautela. Não utilize a máquina em terrenos com uma inclinação superior a 10° (17%).
- 19) De salientar que o proprietário ou o operador é responsável pelos acidentes ou riscos sofridos por terceiros ou bens de sua propriedade.
- 20) Em caso de utilização em terrenos escarpados, o operador deve certificar-se de que não está ninguém num raio de 20 metros à volta da máquina. O operador deve permanecer sempre aos comandos.
- 21) A máquina pode ser equipada com diversos acessórios. É da responsabilidade do proprietário certificar-se de que estes equipamentos ou acessórios estão homologados de acordo com as normas de segurança europeias em vigor. A utilização de acessórios não homologados pode pôr em risco a sua segurança.
- 22) Não se distraia e mantenha a necessária concentração durante o trabalho.

ATENÇÃO

- **Nunca utilize uma máquina com as funções de segurança defeituosas. As funções de segurança da máquina devem ser sujeitas a verificação e manutenção com base nas instruções fornecidas nesta secção. Se a sua máquina falhar alguma destas verificações, contacte um Centro de Assistência Autorizado para a reparação.**
- **Qualquer utilização da máquina não expressamente prevista neste manual deve ser considerada imprópria e, como tal, fonte de riscos para pessoas e bens.**

2. EXPLICAÇÃO DOS SÍMBOLOS E AVISOS DE SEGURANÇA (Fig. 1)

- 1) Leia o manual de uso e manutenção antes de utilizar esta máquina.
- 2) **Atenção! Perigo de esmagamento** – Preste particular atenção quando movimentar a

caixa para o basculamento da carga.

- 3) **Atenção! Risco de viragem da máquina** - Não utilize esta máquina em declives superiores a 10°.
- 4) **Atenção! Perigo de lesões devido ao arrastamento das correias** - Não ligue a máquina sem as protecções montadas. Mantenha-se afastado das correias.
- 5) **Atenção! Perigo de mutilação** - Risco de arrastamento causado por órgãos em movimento (eixos cardan, etc.).

As etiquetas de identificação contêm os dados essenciais da máquina:

- 6) Tipo de máquina: **TRANSPORTADOR**
- 7) Dados técnicos
- 8) Marca e modelo da máquina
- 9) Nível de potência acústica garantida
- 10) Marca CE de conformidade
- 11) Número de série
- 12) Ano de fabrico
- 13) Comando da embraiagem
- 14) Comando do acelerador
- 15) **ATENÇÃO:** As superfícies podem estar quentes
- 16) Lubrificar os rolos dos rastos
- 17) Caudal máximo

3. COMPONENTES PRINCIPAIS (Fig.2)

- 1) Alavanca da embraiagem
- 2) Alavanca de desbloqueio do rasto esquerdo
- 3) Alavanca do acelerador / comando do starter / (apenas para o motor Honda) desligar
- 4) Tampão do depósito de combustível
- 5) Alavanca de desbloqueio do rasto direito
- 6) Punho de arranque
- 7) Tampão do depósito do óleo do motor
- 8) Alavanca da caixa de velocidades
- 9) Alavanca de bloqueio da caixa
- 10) Alavanca de desligar (apenas para o motor Emak)

4. MONTAGEM

- **ATENÇÃO:** A remoção da embalagem e a conclusão da montagem devem ser efectuadas numa superfície plana e sólida, com espaço suficiente para a movimentação da máquina e das embalagens, recorrendo sempre a ferramentas adequadas.

Antes de ligar o motor, verifique o nível do óleo e abasteça de gasolina, seguindo as recomendações fornecidas no manual do motor.

5. COMANDOS E INSTRUMENTOS DE CONTROLO (Fig.2)

⚠ ATENÇÃO: Aprenda a conhecer as posições e as funções de todos os comandos e de todos os instrumentos de controlo. Conheça o significado de todos os símbolos e dos indicadores nos comandos, antes de utilizar a máquina.

Mantenha os punhos e as alavancas limpos, secos e sem vestígios de óleo, combustível, sujidade genérica ou gelo.

Alavanca da embraiagem (1) - Utilize esta alavanca para engatar ou desengatar a embraiagem. Os rastos rodam se a alavanca estiver baixada, quando o motor está ligado. Quando se liberta a alavanca, a embraiagem desengata-se, engatando-se automaticamente o travão de estacionamento.

Alavanca de desbloqueio do rasto esquerdo (2) - Puxe a alavanca para rodar a máquina para a esquerda.

Alavanca do acelerador / motor de arranque (3) - Regula o número de rotações do motor. As posições estão indicadas numa chapa que apresenta os símbolos seguintes:

 Posição STARTER para o arranque a frio,

 Posição LENTO correspondente ao regime mínimo,

 Posição RÁPIDO correspondente ao regime máximo.

⚠ ATENÇÃO: No motor Honda esta alavanca tem também a função de desligar 0 (OFF).

Alavanca de desbloqueio do rasto direito (5) - Puxe a alavanca para rodar a máquina para a direita.

Punho de arranque (6) - Deve ser utilizado para o arranque do motor.

Alavanca da caixa de velocidades (8) - Tem cinco posições:

N = Posição de desengate

F1 = Engate da primeira velocidade em marcha à frente

F2 = Engate da segunda velocidade em marcha à frente

R1 = Engate da primeira velocidade em marcha-atrás

R2 = Engate da segunda velocidade em marcha-atrás

⚠ ATENÇÃO: A mudança de marcha deve ser feita com a máquina parada (alavanca da embraiagem (1) solta).

Alavanca de bloqueio da caixa (9) - Com esta alavanca, desbloqueie a caixa para a poder levantar para a posição de basculamento.

⚠ ATENÇÃO: Bloqueie a caixa baixada, antes de movimentar a máquina.

Alavanca de desligar (apenas para o motor Emak) (10) - Baixe a alavanca para desligar o motor.

⚠ CUIDADO: Para ligar o motor, é necessário levantar primeiro a alavanca.

6. NORMAS DE UTILIZAÇÃO

Usos proibidos

⚠ ATENÇÃO: Utilize a máquina unicamente para o transporte de objectos ou cargas dentro dos limites de peso e de volume indicados, com as limitações especificadas no presente manual. Qualquer outra utilização é considerada proibida e implica a anulação da garantia e o declinar de toda e qualquer responsabilidade por parte do fabricante, recaindo sobre o utilizador os encargos resultantes de danos ou lesões causados ao próprio ou a terceiros.

São considerados também **usos proibidos:**

- Guiar a máquina a partir do interior da caixa.
- Permite aos operadores trabalhar em pé no plano de apoio da caixa e utilizar o mesmo como apoio para escadas ou outros equipamentos de trabalho.
- Transportar pessoas ou animais.
- A utilização da máquina para deitar abaixo muros, postes, cercas, etc.
- A utilização da máquina para esmagar e/ou compactar folhas, resíduos, contentores, material disperso, etc. O cedimento repentino do material esmagado pode desequilibrar a máquina.
- A utilização de contrapesos (o fabricante não o prevê) ou de pessoas a fim de compensar uma carga excessiva ou desequilibrada.
- O transporte de combustíveis sem o auxílio de contentores de segurança específicos e certificados.
- O transporte de materiais químicos corrosivos, tóxicos ou perigosos, de estrume e de material aceso.
- **O trabalho com a máquina sem os sistemas de segurança.**
- Ligar à máquina equipamentos não previstos

pelo fabricante.

- **A utilização da máquina com uma única mão.** O uso com uma única mão pode provocar lesões graves ao operador, aos assistentes, aos presentes ou a uma combinação dos mesmos. **A máquina foi concebida para ser utilizada com ambas as mãos.**

Precauções para a utilização da máquina

⚠ ATENÇÃO:

- **Não repare nem remova os dispositivos de segurança que fazem parte do equipamento da máquina. LEMBRE-SE QUE O UTILIZADOR É SEMPRE RESPONSÁVEL PELOS DANOS PROVOCADOS A TERCEIROS.**
- **Sempre que não tiver a certeza de como proceder numa determinada situação, contacte um técnico especializado. Dirija-se a um Concessionário ou a um Centro de Assistência Autorizado. Evite qualquer utilização que considere que esteja para além das suas capacidades.**
- **Não utilize a máquina se não tiver a possibilidade de pedir socorro em caso de acidente.**
- **A máquina não pode circular em estradas públicas, nem mesmo para as atravessar.**
- **Nunca utilize a máquina para rebocar ou empurrar outros objectos. A estabilidade da máquina é alterada.**
- **Durante as operações de descarga com a caixa rebatível, o centro de gravidade muda continuamente e, conseqüentemente, a estabilidade da máquina. Preste particular atenção aos casos em que a carga se cola à caixa, por exemplo, com argila húmida, material congelado ou asfalto.**
- **Evite que a carga saia pela caixa; o material saliente pode chocar contra outros objectos e ser projectado da própria caixa.**
- **O contacto com fios ou cabos eléctricos pode causar lesões graves ou mortais devido à corrente eléctrica. Esta unidade não está isolada.**

⚠ ATENÇÃO - A estabilidade lateral da máquina DIMINUI:

- **Quanto mais elevada for a carga.**
- **Quanto mais alta estiver a carga em relação à plataforma (Fig.3).**
- **Quanto mais afastada estiver a carga da linha central da máquina (Fig.4).**

⚠ ATENÇÃO - À medida que aumenta a carga, aumenta a tendência da máquina para se virar para a frente:

- **Quando percorrer uma descida com carga elevada, não utilize a velocidade máxima.**
- **Não trave bruscamente.**
- Utilize a máquina apenas durante o dia ou se a iluminação artificial for suficiente.
- Tenha muito cuidado nas mudanças de direcção e, em particular, nos declives.
- Reduza a velocidade do motor antes de desligar a máquina.
- Verifique a eventual presença de obstáculos (raízes, pedras, ramos, valas, etc.) na área de trabalho.
- Preste especial atenção quando usar protecções para os ouvidos, já que estes equipamentos podem limitar a capacidade de ouvir ruídos que indicam perigo (chamadas, sirenes, alarmes, etc.).
- Modere a velocidade antes de curvar.
- Preste atenção para evitar que a carga possa cair para trás, chocando contra os comandos.
- Certifique-se da estabilidade da carga para evitar que ela possa escorregar (para a frente/trás ou para a direita/esquerda) durante o transporte, alterando a estabilidade da máquina.
- Lembre-se sempre que a estabilidade da máquina é diferente consoante a presença ou ausência da carga.
- Nunca permita que uma pessoa permaneça ou caminhe à frente da máquina durante as deslocações.
- Pondere sempre o percurso a fazer antes de deslocar a máquina. Se vários percursos forem possíveis, escolha o que apresentar o menor número de inclinações, obstáculos, mudanças de direcção e valas.
- Quanto maior for a inclinação ou a irregularidade do terreno, menor deverá ser a velocidade da máquina.
- Não aplique rastos diferentes dos previstos pelo fabricante.
- A máquina só pode ser utilizada por operadores devidamente treinados e competentes.
- Em caso de pó molhado, limite a dispersão de material cobrindo o material ou cobrindo-o com lonas.
- Aprenda a parar a máquina em situações de emergência.
- Não ultrapasse a capacidade máxima de carga da máquina especificada na pág. 114.
- A carga não deve sair pela caixa para evitar que caia.
- A carga nunca deve obstruir a visibilidade do operador.
- A carga deve ser distribuída pela maior superfície de base possível.
- Quando possível, impeça movimentos da

carga, ligando-a com uma corda. **Lembre-se de soltar a carga antes de rebater a caixa.**

- As operações de carga e descarga devem ocorrer sempre numa superfície plana e estável.
- Não desloque a máquina com a caixa levantada, porque poderá obstruir a visibilidade do operador.
- Não utilize a função de rebatimento da caixa para descarregar a mercadoria numa descida.
- Certifique-se de que dispõe sempre de um espaço de manobra adequado, especialmente na presença de muros, paredes, sebes, fileiras, produtos manufacturados, estufas, etc. Não tente manobras em marcha-atrás se não tiver a certeza da existência de um espaço adequado.
- Não modifique a calibragem do regulador de velocidade de rotação do motor.
- Não ponha as mãos ou os pés junto ou debaixo das partes em rotação ou em movimento.
- Preste particular atenção a superfícies escorregadias por causa de água, neve, gelo, areia, cascalho, detritos e substâncias oleosas.
- Preste particular atenção aos terrenos que cedem como as superfícies constituídas por areia ou cascalho, terrenos paludosos ou com poças, terrenos arados, terrenos com presença de buracos como fossas, poços, escarpas, diques e locais de trabalhos de terraplenagem.

Antes da utilização, inspeccione a máquina:

- Verifique a tensão dos rastos e certifique-se de que estes não estão danificados ou gastos.
- Certifique-se de que os parafusos dos tensores dos rastos estão bem fixos.
- Verifique o nível do combustível, certificando-se de que não há fugas e de que o tubo de combustível não está danificado.

Utilização em marcha-atrás

⚠ ATENÇÃO:

- **Nas deslocações em marcha-atrás o operador deve prestar a máxima atenção e verificar continuamente a presença de obstáculos ou terceiros.**
- **Evite o mais possível descer em marcha-atrás.**

Utilização em inclinações

⚠ ATENÇÃO

- **Nos terrenos inclinados, deve iniciar o avanço com um cuidado especial para evitar o empenamento da máquina.**

- **Reduza a velocidade antes de qualquer mudança de direcção em terrenos inclinados.**

A utilização em declives representa uma das operações de maior risco de perda de controlo e viragem da máquina, ambos os casos podem provocar danos graves ou mesmo mortais. Proceda com o máximo cuidado.

Para trabalhar em declives, proceda do seguinte modo:

- Não conduza a máquina em declives superiores a 10° (17%).
- Avance sempre a uma velocidade uniforme e moderada.
- Não efectue mudanças bruscas de velocidade ou do sentido de marcha.
- Evite o mais possível curvar; se for absolutamente necessário, curve lenta e gradualmente para baixo. Avance a uma velocidade moderada.
- Preste atenção e evite avançar sobre sulcos, arbustos e relevos. Se o terreno for irregular, a máquina pode virar mais facilmente. A relva alta pode esconder obstáculos.
- Não permaneça junto a bermas, fossas ou ribanceiras. A máquina poderá virar repentinamente se a berma ceder.
- Tenha atenção especial junto de arestas, arbustos, árvores ou outros objectos que limitem a visibilidade.

Crianças

- A falta de atenção às crianças que se encontram junto da máquina pode provocar sérios danos.
- Tenha o cuidado de desligar a máquina se entrarem crianças na zona de trabalho.
- Antes e durante a marcha-atrás, olhe para trás e para baixo para se certificar de que não se encontram crianças pequenas por perto.
- Nunca transporte crianças. Podem cair ou sofrer lesões graves ou impedir uma manobra segura da máquina.
- Nunca permita que as crianças utilizem a máquina.

6.1 Operações preliminares antes do início do trabalho

Antes de começar a trabalhar, é necessário fazer uma série de controlos e de operações para assegurar que o trabalho se desenrola de forma profícua e com a máxima segurança.

Abastecimentos

⚠ CUIDADO: O tipo de gasolina e se óleo a utilizar estão indicados no manual de instruções do motor.

Óleo

⚠ CUIDADO

- A MÁQUINA É FORNECIDA SEM ÓLEO.

Introduza o óleo do motor antes de proceder ao arranque.

- O funcionamento do motor com um nível de óleo insuficiente pode causar danos graves no motor. Inspeccione sempre o motor colocando-o numa superfície nivelada depois de o ter desligado.
- A utilização de um óleo não detergente ou para motores a dois tempos pode reduzir a vida útil do motor.

De seguida, desaperte o tampão (7, Fig.2). Com o motor desligado, verifique o nível do óleo do motor, que deve estar compreendido entre as marcas MIN e MAX da vareta.

Gasolina

⚠ ATENÇÃO

- A gasolina é um combustível altamente inflamável; tenha muito cuidado durante a utilização. Não fume nem aproxime chamas vivas do combustível ou da máquina.

- A gasolina e os gases libertados podem causar graves lesões se inalados ou se entrarem em contacto com a pele. Por isso, tenha muito cuidado quando manusear combustível e certifique-se de que existe ventilação adequada.

- Preste atenção ao risco de envenenamento por monóxido de carbono, uma substância inodora, tóxica e mortal.

- Manuseie o combustível ao ar livre, num local onde não haja faíscas ou chamas.
- Escolha solo descoberto, desligue a máquina e deixe arrefecer o motor antes de abastecer.
- Não utilize gasolina usada ou contaminada nem misturas de óleo/gasolina. Evite a entrada de sujidade e água no depósito de combustível.
- Evite derramar gasolina nas partes de plástico para não as danificar; no caso de derrames accidentais, lave rapidamente com água. A garantia não cobre os danos nas peças de plástico da carroçaria ou do motor causados pela gasolina.

- Desaperte lentamente o tampão do depósito para libertar a pressão e evitar o derrame de combustível à volta do tampão.

- Limpe a superfície à volta do tampão do depósito para evitar a contaminação.

- Antes de voltar a colocar o tampão do combustível, limpe e verifique a junta.

- Aperte bem o tampão de combustível depois de reabastecer. Se o tampão não estiver bem apertado, a vibração da máquina pode fazer com que o tampão de combustível se solte, provocando o derrame de parte do combustível.

- Com um pano, limpe o combustível derramado e deixe evaporar o resto do combustível. Afaste-se 3 metros do local de abastecimento de combustível antes de voltar a ligar o motor.

- Nunca tente queimar o combustível derramado.

- Nunca coloque a máquina numa área com material inflamável como, por exemplo, folhas secas, palha, papel, etc.

- Nunca tire o tampão do depósito com o motor a trabalhar.

- Tenha cuidado para não derramar combustível na sua roupa. Se tiver combustível derramado na sua roupa, mude de roupa. Lave as partes do corpo que tenham entrado em contacto com combustível. Use água e sabão.

- Não exponha o depósito de combustível à luz directa do sol.

- Conserve e transporte o combustível em recipientes limpos homologados para o efeito.

- Armazene o combustível num local fresco, seco e bem ventilado.

- Armazene a máquina e o combustível numa zona onde os vapores de combustível não possam alcançar faíscas ou chamas vivas de aquecedores de água, motores eléctricos ou interruptores, fornalhas, etc.

- Mantenha o combustível fora do alcance das crianças.

- Nunca use combustível para as operações de limpeza.

⚠ ATENÇÃO

- O abastecimento deve ser efectuado com o motor desligado, num local aberto e bem ventilado. Lembre-se que os vapores de gasolina são inflamáveis. NÃO APROXIME CHAMAS DO BOCAL DO DEPÓSITO PARA VERIFICAR O CONTEÚDO E NÃO FUME DURANTE O ABASTECIMENTO.

- Certifique-se de que não existem fugas de combustível; se for detectada uma fuga, elimine-a antes de utilizar a máquina.

Contacte uma oficina autorizada, se necessário.

⚠ CUIDADO - Para a mistura, nunca use um combustível com uma percentagem de etanol superior a 10%; são aceitáveis gasolina (mistura de gasolina e etanol) com uma percentagem de etanol até 10% ou combustível E10.

Gasolina alquilada

⚠ CUIDADO - A gasolina alquilada não tem a mesma densidade da gasolina normal. Portanto, os motores testados com a gasolina normal podem necessitar de uma regulação diferente do parafuso H. Para esta operação, é necessário dirigir-se a um Centro de Assistência Autorizado.

Depois de despertar o tampão (4, Fig.2), ateste de combustível utilizando um funil, tendo o cuidado de não encher totalmente o depósito.

Controlo da segurança e da eficiência da máquina

⚠ ATENÇÃO: Não use a máquina se não estiver seguro da sua eficiência e segurança e contacte imediatamente o seu Concessionário para as necessárias verificações ou reparações.

6.2 Utilização da máquina

Arranque
LEIA ATENTAMENTE TAMBÉM O MANUAL DO MOTOR.

⚠ ATENÇÃO: As operações de arranque devem ser efectuadas ao ar livre num local bem arejado. **LEMBRE-SE SEMPRE QUE OS GASES DE ESCAPE DO MOTOR SÃO TÓXICOS.**

⚠ ATENÇÃO

- Antes de ligar o motor, certifique-se do funcionamento correcto dos comandos.
- Não toque na marmita ou no motor com este a trabalhar ou logo depois de o desligar. Estas partes podem ficar muito quentes.
- Não deixe a máquina sem vigilância com o motor a trabalhar. Desligue o motor sempre que se afastar da máquina, antes de abastecer de combustível e antes de cada operação de manutenção ou limpeza.

- Não viole de nenhum modo os dispositivos de segurança. Não utilize a máquina se os dispositivos de segurança não estiverem num estado de perfeita eficiência.
- Nunca enrole o cordão de arranque na mão.

⚠ ATENÇÃO - Para ligar a máquina, deverá obrigatoriamente posicionar-se na zona a tracejado (Fig. 5).

Antes de ligar o motor:

- abra a torneira da gasolina (Honda) (A, Fig.6).
- Coloque a alavanca de comando da caixa de velocidades (A) na posição de desengate N (Fig.7)
- Não baixe a alavanca da embraiagem (1, Fig.2) para ter a certeza de que os travões estão activados.
- Coloque a alavanca do acelerador na posição de comando do "STARTER" (A, Fig.8) em caso de arranque a frio ou entre "LENTO" e "RÁPIDO" caso o motor já esteja quente (Fig.9).
- **Apenas para o motor Emak: coloque a alavanca de desligar (B) na posição da Fig.10.**

⚠ ATENÇÃO! - PARA TUDO O RESTO QUE DIGA RESPEITO AO PROCEDIMENTO DE ARRANQUE, LEIA ATENTAMENTE O MANUAL DO MOTOR

Com o motor ligado, coloque o acelerador na posição de "LENTO" (A, Fig.11).

⚠ CUIDADO

- O motor de arranque deve ser desactivado assim que o motor rodar regularmente; a sua utilização com o motor já quente pode encharcar a vela e provocar um funcionamento irregular do motor.
- Para trabalhar, coloque a alavanca do acelerador na posição RÁPIDO (A, Fig. 12) tendo o cuidado de não chegar ao fim do curso, dado o risco de activação do motor de arranque, situação passível de encharcar o motor.

Como arrancar em marcha à frente ou em marcha-atrás

1. Coloque a alavanca da caixa de velocidades (8, Fig.2) na posição desejada; F1 - F2 marcha à frente, R1 - R2 marcha-atrás.
2. Aumente a velocidade do motor lentamente utilizando o acelerador (3).
3. Baixe gradualmente a alavanca da embraiagem (1). A máquina começará a

mover-se para a frente ou para trás lentamente.

⚠ ATENÇÃO

- **Acelere e desacelere lentamente quando se começar a deslocar para a frente ou em marcha-atrás e quando parar.**
- **Diminua a velocidade quando mudar de direcção. Diminua-a também quando estiver numa descida, na margem de uma estrada, numa estrada acidentada ou com muitas curvas.**
- **Não se desloque na diagonal ao longo de uma descida.**
- **Quando usar a marcha-atrás, desloque-se a baixa velocidade e preste atenção ao que tem atrás.**

Como virar numa curva

1. Puxe a alavanca de bloqueio dos rastos (2 ou 5, Fig.2) do lado para o qual deseja virar; alavanca esquerda (2) para virar à esquerda e alavanca direita (5) para virar à direita.
2. Depois de fazer a curva, solte a alavanca (2 ou 5).

⚠ ATENÇÃO

- **Para parar a máquina em movimento não puxe simultaneamente as duas alavancas de bloqueio dos rastos (2 e 5, Fig.2); solte a alavanca da embraiagem (1).**
- **Não utilize as alavancas de bloqueio dos rastos para virar numa curva se estiver numa descida. Se for absolutamente indispensável reduzir a velocidade ao mínimo.**

Como mudar de velocidade

1. Solte a alavanca da embraiagem (1, Fig.2).
2. Coloque a alavanca da caixa de velocidades (8) na posição de velocidade desejada; F1 - F2 marcha à frente, R1 - R2 marcha-atrás.
3. Baixe gradualmente a alavanca da embraiagem (1). A máquina começará a mover-se lentamente.

⚠ CUIDADO

- **Solte a alavanca da embraiagem (1) antes de utilizar a alavanca da caixa de velocidades (8).**
- **Não force a alavanca da caixa de velocidades (8). Se a mudança não for engatada, desloque ligeiramente a máquina baixando a alavanca da embraiagem (1) e tente novamente.**
- **Não mude de velocidade com a máquina em movimento, pois ela poderá sofrer danos.**

⚠ ATENÇÃO

- **Use a velocidade mais baixa (F1 e R1) quando percorrer uma descida ou uma rampa.**
- **Não mude de velocidade enquanto estiver a percorrer uma superfície inclinada.**

Conduzir em declives

⚠ ATENÇÃO

- **Selecione a velocidade mais baixa antes de guiar num plano inclinado e não mude de velocidade.**
- **Não estacione a máquina num plano inclinado.**
- **Se parar num plano inclinado, solte a alavanca da embraiagem. Os travões serão automaticamente accionados.**
- **Avance lentamente quando percorrer um plano inclinado.**
- **Antes de percorrer um plano inclinado, engate a mudança mais baixa e mova a máquina lentamente. Um arranque brusco pode fazer empinar a parte dianteira da máquina, criando uma situação muito perigosa.**

Deslocação

⚠ ATENÇÃO: A máquina não está homologada para utilização em estradas públicas. A sua utilização (de acordo com o Código de Estrada) deve ser feita exclusivamente em zonas privadas fechadas ao trânsito.

Como parar a máquina e desligar o motor

1. Solte a alavanca da embraiagem (1, Fig.2).
2. Motor Honda: coloque a alavanca do acelerador (A, Fig.13) na posição 0 (STOP). Motor Emak: coloque a alavanca (B, Fig.14) na posição STOP.
3. Para as operações de paragem do motor, siga as indicações fornecidas no manual do motor.

⚠ ATENÇÃO

- **Não toque na marmita ou no motor com este a trabalhar ou logo depois de o desligar. Estas partes podem ficar muito quentes.**
- **Quando deixar a máquina sem vigilância, coloque-a numa área plana, estável e desligue o motor.**

Como estacionar

⚠ ATENÇÃO - Escolha uma área estável e plana para estacionar a máquina. Apenas em caso de absoluta necessidade, estacione numa subida ou descida sem carga. Com carga é vivamente desaconselhável estacionar num plano inclinado.

6.3 Efectuar uma carga

⚠ ATENÇÃO

- Não transporte pessoas na caixa nem conduza sentado ou em pé dentro da própria caixa.
- Não se ponha debaixo da caixa quando ela estiver na posição levantada.
- Fixe sempre a caixa com o mecanismo de bloqueio; poderá levantar-se com a máquina em movimento, causando um capotamento ou a queda da carga.

As bordas da caixa podem ser abertas para facilitar as operações de carga e descarga:

1. Para fazer deslizar a borda para o interior ou o exterior, desaperte primeiro os parafusos (A, Fig.15) que estão posicionados em 6 pontos: dois debaixo da borda frontal e dois por cada borda lateral, uma debaixo e uma de lado.
2. Puxe a borda para a posição desejada (Fig.16).
3. Fixe os parafusos (A).

⚠ ATENÇÃO - Certifique-se de que fixa bem os parafusos (A) depois de ter aberto ou fechado as bordas. Se se abrirem com a máquina em movimento, poderão sofrer danos e causar acidentes a si e a terceiros.

Para levantar a caixa

1. Desengate o mecanismo de bloqueio (C, Fig.17), puxando-o para cima.
2. Puxe o punho (B) para cima e levante a caixa.

Para baixar a caixa

1. Mantenha o punho (B, Fig.17) e baixe a caixa até ao batente contra os tampões de borracha.
2. Volte a engatar o mecanismo de bloqueio (C) empurrando-o para baixo.

6.4 Armazenamento e transporte

Armazenamento

Para as operações de armazenamento do motor, cumpra as indicações fornecidas no manual do

próprio motor.

⚠ ATENÇÃO

- Deixe arrefecer as partes quentes, como o motor e o grupo da caixa de velocidades, antes de armazenar a máquina em qualquer ambiente fechado. Preste atenção para não lhes tocar. Antes de cobrir a máquina com uma lona, certifique-se de que estão suficientemente frias.
- Posicione a máquina num local coberto, numa superfície plana e estável, com os depósitos vazios e fora do alcance das crianças.
- Esvazie os depósitos do combustível e do óleo e volte a montar os respectivos tampões (4 e 7, Fig.2). Elimine o combustível e o óleo segundo as normas e respeitando o ambiente. Utilize contentores homologados e evite fugas.
- Para reduzir o perigo de incêndio, mantenha o motor e, em particular, a marmita e os depósitos livres de erva, folhas ou gordura excessiva.

⚠ CUIDADO

- Limpe cuidadosamente a máquina lavando-a com água e seque-a. Nunca use jactos de água ou solventes para retirar a sujidade. Atenção para não deixar entrar água no filtro do ar e nos componentes eléctricos; poderão sofrer danos.
- Baixe sempre a caixa.
- Limpe bem o filtro de ar.
- Verifique o desgaste do cabo de arranque do motor.

Inactividade prolongada

Se prever um período de inactividade prolongado (superior a 1 mês), siga as indicações contidas no manual do motor e os procedimentos de colocação em serviço do presente manual (pág. 108), que são os mesmos que se realizam durante o arranque normal da máquina.

⚠ ATENÇÃO - Ao retomar o trabalho, certifique-se de que não há fugas de gasolina pelos tubos, pela torneira e pelo carburador.

Transporte

⚠ ATENÇÃO: A máquina não pode circular na via pública.

- Para o transporte da máquina, deve utilizar-se um veículo de potência e dimensões

adequadas, devidamente preparado ou com um carro homologado.

- Para carregar a máquina para o veículo, escolha sempre uma área plana, afastada do trânsito e livre de objectos potencialmente perigosos.
- A máquina é pesada e pode provocar sérios danos por esmagamento. Carregue-a e descarregue-a de veículos ou carros com muito cuidado.
- Utilize sempre rampas de carga certificadas, com um comprimento 4 vezes superior à altura da plataforma do veículo, com uma largura adequada, com uma superfície antiderrapante, com solidez para suportar o peso da máquina.
- A máquina também pode ser presa a uma paleta e carregada através da utilização de um empilhador. **Nesse caso, o empilhador deve ser manobrado por um operador autorizado.**

⚠ ATENÇÃO: A máquina NÃO DEVE ser elevada com correias, correntes ou ganchos.

- Carregue a máquina, colocando a alavanca da caixa de velocidades na posição F1 para carregar e na posição R1 para descarregar. Coloque ainda a alavanca do acelerador na posição "LENTO" (A, Fig.11) para mover lentamente a máquina.
- A máquina deve ser transportada na posição horizontal, com o depósito vazio, a torneira da gasolina fechada, certificando-se ainda de que não são violadas as normas em vigor para o transporte destas máquinas.
- Para fixar a máquina no veículo ou no carro, utilize correias de tensão aprovada certificando-se da sua correcta fixação.

⚠ ATENÇÃO: Apenas o travão de estacionamento não garante a estabilidade da máquina durante o transporte.

- Durante o transporte, não deve permanecer ninguém sentado na máquina.
- Antes de transportar a máquina em vias públicas, consulte e respeite as normas em vigor para a circulação local.
- Não tente carregar/descarregar a máquina para o/do meio de transporte enquanto a caixa da máquina contiver uma carga.
- Não permita que ninguém esteja à frente da máquina enquanto estiver a carregar/descarregar para/de um meio de transporte.
- Quando subir ou descer de uma rampa, mantenha sempre os rastros no centro das

próprias rampas.

- Quando subir ou descer das rampas, não tente mudar de sentido de marcha.
- O centro do equilíbrio da máquina mudará repentinamente passando sobre a linha de junção entre as rampas e a plataforma do meio de transporte. Esteja preparado para esta mudança repentina.

7. MANUTENÇÃO

Leia também atentamente o manual do motor.

CONFORMIDADE DAS EMISSÕES GASOSAS

Este motor, incluindo o sistema de controlo de emissões, deve ser gerido, utilizado e submetido a manutenção de acordo com as instruções fornecidas no manual do utilizador a fim de manter o desempenho das emissões dentro dos requisitos legais aplicáveis às máquinas móveis não rodoviárias.

Não deve ocorrer nenhuma violação intencional ou utilização imprópria do sistema de controlo de emissões do motor.

O funcionamento, uso ou manutenção errados do motor ou da máquina poderão comportar eventuais anomalias no sistema de controlo de emissões até ao ponto em que os requisitos legais aplicáveis deixem de ser cumpridos; nesse caso, deve realizar-se uma ação imediata para corrigir as anomalias no sistema e restabelecer os requisitos aplicáveis.

Exemplos, não exaustivos, de funcionamento, uso ou manutenção errados são:

- Forçar ou danificar os dispositivos para dosear o combustível;
- Uso de combustível e/ou óleo do motor que não cumpram as características indicadas no capítulo ARRANQUE/COMBUSTÍVEL;
- Uso de peças sobresselentes não originais, por exemplo, velas, etc.;
- Falta de manutenção ou manutenção inadequada do sistema de escape, incluindo intervalos de manutenção errados para a panela de escape, vela, filtro de ar, etc.

⚠ ATENÇÃO - A violação deste motor invalida a certificação UE sobre as emissões.

7.1 Recomendações para a segurança

⚠ ATENÇÃO

- **Se realizar operações de manutenção na máquina, desligue o motor e retire a tampa da vela. Utilize sempre calçado de protecção e luvas.**
- **Remova qualquer objecto inflamável da área de trabalho antes de fazer a**

manutenção.

- **Leia as instruções antes de efectuar qualquer operação de limpeza ou manutenção. Use vestuário adequado e luvas de trabalho em todas as situações de risco para as mãos.**
- **Não utilize a máquina com peças gastas ou danificadas. As peças gastas ou danificadas devem ser substituídas e nunca reparadas. Utilize apenas peças sobresselentes originais: a utilização de peças sobresselentes não originais e/ou não correctamente montadas compromete a segurança da máquina; isto pode provocar acidentes ou lesões pessoais e não exime o Fabricante de qualquer obrigação ou responsabilidade.**
- **Todas as operações de manutenção e regulação não descritas neste manual devem ser efectuadas por um Centro de Assistência Autorizado, que dispõe dos conhecimentos e das ferramentas necessárias para que o trabalho seja correctamente efectuado, mantendo o grau de segurança original da máquina. As operações efectuadas junto de estruturas inadequadas ou por pessoas não qualificadas provocam a anulação de qualquer forma de garantia e de qualquer obrigação ou responsabilidade. Em particular, é necessário contactar imediatamente o seu Centro de Assistência Autorizado sempre que detectar irregularidades no funcionamento do travão, do engate e paragem da lâmina, do engate da tracção em marcha à frente ou marcha-atrás.**
- **A panela de escape e os outros componentes do motor (por exemplo, as aletas do cilindro, a vela, etc.) aquecem durante o funcionamento e permanecem quentes durante algum tempo após a paragem do motor. Para reduzir o risco de queimaduras, não toque na panela de escape e nas outras peças enquanto estiverem quentes.**
- **Verifique frequentemente a acumulação de materiais como relva seca ou similares, nas proximidades do motor e sobretudo do tubo de descarga dos gases; proceda periodicamente à limpeza e eliminação mesmo de pequenas quantidades.**
- Nunca modifique a máquina de nenhuma forma.
- Substitua imediatamente qualquer dispositivo de segurança que esteja danificado ou partido.
- Mantenha apertadas todas as porcas, cavilhas e parafusos para garantir o funcionamento da máquina em condições de segurança.

7.2 Manutenção Ordinária

A lista seguinte tem por objectivo manter a eficiência e segurança da sua máquina. Nela estão indicadas as principais operações de

manutenção e lubrificação com indicação da periodicidade com a qual devem ser efectuadas.

Máquina

1. Verificação e afinação da alavanca do acelerador (2)	25 horas
2. Verificação e afinação da alavanca da embraiagem (2)	25 horas
3. Verificação e afinação do boqueio do travão de estacionamento (2)	25 horas
4. Verificação e afinação das alavancas de desbloqueio dos rastos (2)	25 horas
5. Lubrificação dos rolos dos rastos	20-30 horas
6. Controlo da correia de transmissão (2)	25 horas
7. Substituição da correia de transmissão (1) (2)	-- horas
8. Controlo de todas as fixações	25 horas
9. Lubrificação geral (3)	25 horas
10. Substituição do óleo da transmissão (1a vez) (2)	50 horas
11. Substituição do óleo da transmissão (vezes seguintes) (2)	500 horas

- 1) **Contacte o seu Concessionário aos primeiros sinais de avaria.**
- 2) **Operação que deve ser efectuada pelo seu Concessionário ou por um Centro de Assistência Autorizado.**
- 3) **A lubrificação geral de todas as articulações deve também ser efectuada sempre que está previsto um longo período de inactividade da máquina.**

Motor

Consulte no manual do motor a lista completa e a periodicidade.

Substituição do óleo do motor (consulte também o parágrafo abaixo) - Controlo e limpeza do filtro de ar - Substituição do filtro de ar - Controlo do filtro de gasolina - Substituição do filtro de gasolina - Controlo e limpeza dos contactos da vela - Substituição da vela

⚠ CUIDADO: Siga todas as indicações do manual de utilização e manutenção do motor.

Substituição do óleo do motor

⚠ CUIDADO: A operação de descarga do óleo é facilitada se o óleo estiver quente.

Motor Emak:

1. Coloque um recipiente adequado debaixo do motor para recolher o óleo usado e, de seguida, retire a tampa do óleo (A, Fig.18), o parafuso de despejo (B) e a arruela de retenção (C).
2. Deixe despejar completamente o óleo, e depois introduza o parafuso de despejo e a arruela de retenção, atarrache até ao fundo.

Motor Honda: Neste motor, para esvaziar o depósito, é necessário aspirar o óleo do bocal de carga, utilizando uma seringa.

3. Com o motor na posição horizontal, ateste até à marca superior da haste (MAX) com o óleo aconselhado (Fig.19).
4. Volte a enfiar até ao fundo a tampado óleo (A).

⚠ CUIDADO: O funcionamento do motor com um nível do óleo insuficiente pode causar graves danos ao próprio motor.

⚠ ATENÇÃO: Elimine o óleo do motor usado, de acordo com as normas de protecção ambiental. É obrigatório entregar a uma oficina autorizada o óleo usado num contentor vedado. Não deite o óleo no lixo, nem num tanque, no solo ou na rede de esgotos.

Verificação e mudança do óleo da transmissão

⚠ CUIDADO – Certifique-se periodicamente de que não há fugas de óleo.

Conforme indicado no programa de manutenção da pág.112 mande substituir o óleo da transmissão recorrendo a um Centro de Assistência autorizado.
O óleo deve ser do tipo SAE 85W/140.
A quantidade de óleo a inserir é de 1,5 litros.

Rastos

Limpe periodicamente a lama da porca de afinação (A, Fig. 24) e do parafuso de bloqueio (B) para evitar o endurecimento excessivo dos mesmos. Lubrifique o tensor do rasto no fim de cada utilização.

Aplicação da massa lubrificante

Necessitam de ser regularmente lubrificados:

1. Os suportes da caixa (Fig.20).
2. Os 4 rolos dos rastos (Fig.21).

⚠ CUIDADO:

- Aplique a massa lubrificante também nas partes deslizantes e ásperas não mencionadas.
- Aplique regularmente a massa lubrificante usando uma pistola de lubrificação.

Manutenção extraordinária

No final de cada estação com um uso intenso ou de dois em dois anos com um uso normal, efectue um controlo geral efectuado por um técnico especializado da rede de assistência.

8. PROTECÇÃO AMBIENTAL

A protecção do ambiente deve ser um aspecto relevante e prioritário na utilização da máquina, para benefício da convivência civil e do ambiente em que vivemos.

- Evite ser um elemento de perturbação em termos de vizinhança.
- Siga rigorosamente as normas locais para a eliminação dos materiais transportados.
- Siga escrupulosamente as normas locais para a eliminação de embalagens, óleos, gasolina, baterias, filtros, partes deterioradas ou qualquer elemento com forte impacto ambiental; estes resíduos não devem ser deitados ao lixo, mas devem ser separados e entregues aos centros de recolha adequados, que irão proceder à reciclagem dos materiais.

Demolição e eliminação

No momento da colocação fora de serviço, não abandone a máquina no ambiente, mas dirija-se a um centro de recolha.

Boa parte dos materiais utilizados na construção da máquina são recicláveis; todos os metais (aço, alumínio, latão) podem ser entregues a um ferro-velho. Para mais informações, dirija-se ao serviço normal de recolha de resíduos da sua zona. A eliminação dos resíduos resultantes da demolição da máquina deverá ser efectuada no respeito pelo meio ambiente, evitando poluir o solo, o ar e a água.

Em todo o caso, devem ser respeitadas as legislações locais em vigor na matéria.

Aquando da demolição da máquina, deverá destruir a etiqueta de marcação CE juntamente com o presente manual.

9. ACESSÓRIOS OPCIONAIS A PEDIDO

Kit de elevação das bordas (Fig.22)

Kit de conversão para aumentar a altura das bordas da caixa, facilitando o transporte de cargas mais volumosas.

⚠ ATENÇÃO: Não altere nem amplie o plano de carga para aumentar a capacidade da máquina; o uso de bordas mais altas não autoriza a superar os limites de carga da máquina.

10. DADOS TÉCNICOS

		TN 3400 H CR 340 H NTR 340 H BTR 340 H R 30 RC 350	TN 3400 K CR 340 K NTR 340 K BTR 340 K
Motor		Honda	Emak
Tipo		4 tempos	
Alimentação		gasolina	
Arranque		manual	
Caixa de velocidades		4 velocidades (2 MF + 2 MA)	
Velocidade	km/h	1 MF = 1,6 2 MF = 3,6 1 MA = 1,4 2 MA = 3,4	
Raio mínimo de viragem	mm	700	
Comprimento do apoio do rasto	mm	580	
Largura do apoio do rasto	mm	170	
Basculamento da caixa		manual	
Ângulo de basculamento		45°	
Capacidade máxima	kg	350	
Plataforma da caixa		extensível	
Comprimento da plataforma	mm	930 - 1060	
Largura da plataforma	mm	520 - 900	
Inclinação máxima		10° (17%)	
Peso	kg	140	
Dimensões (Fig.23)	mm	1530 x 600 x 900	
Pressão Sonora (L _{pA} av 2006/42/EC)	dB(A)	85,2	86,2
Incerteza	dB(A)	3	3
Nível de Potência Sonora Medido (2000/14/EC – EN ISO 3744)	dB(A)	93	92
Incerteza	dB(A)	1	1
Nível de Potência Sonora Garantido (L _{WA} 2000/14/EC – EN ISO 3744)	dB(A)	94	93
Nível de vibrações (EN 20643)	m/s ²	9,55	10,3
Incerteza (EN 12096)	m/s ²	0,4	0,4

11. DECLARAÇÃO DE CONFORMIDADE

O abaixo-assinado, **Emak spa via Fermi, 4 - 42011 Bagnolo in Piano (RE) ITALY**, declara sob a sua responsabilidade que a máquina:

- Artigo: dumper (transportador)
- Marca Oleo-Mac, tipo CR 340H - CR 340K
Marca Efcò, tipo TN 3400H - TN 3400K
Marca Nibbi, tipo NTR 340H - NTR 340K
Marca Bertolini, tipo BTR 340H - BTR 340K
Marca Rotair, tipo Rampi Car R30
Marca Power Pac, tipo RC 350
- Identificação de série B63 XXX 0001 ÷ B63 XXX 9999

está em conformidade com as prescrições da Diretiva/Regulamento: 2006/42/CE - (EU) 2016/1628 - (EU) 2017/654 - (EU) 2017/656 - 2000/14/CE annex I n° 18 está em conformidade com as disposições das seguintes normas harmonizadas: EN 474-6:2006 + A1:2009 - EN ISO 14982 Procedimentos para avaliação de conformidades seguidas: 2000/14/CE Annex VI procedura 1

Nível de potência acústica medido:

93.0 dB(A) (H) - 92.0 dB(A) (K)

Nível de potência acústica garantida:

94.0 dB(A) (H) - 93.0 dB(A) (K)

Potência nominal: 2.9kW (H) - 2.7 kW (K)

Organismo notificado para a Directiva 2000/14/CE: Eurofins Product Testing Italy S.r.l. via Courgné, 21 - 10156 Torino (TO) - Italy n° 0477

Documentação Técnica depositada na Sede Administrativa: Direcção Técnica

Realizado em Bagnolo in Piano (RE) Italy - via Fermi, 4
Data: 01/01/2019

 
Fausto Bellamico - President

12. CERTIFICADO DE GARANTIA

Esta máquina foi concebida e realizada através das técnicas de fabrico mais modernas. A empresa fabricante oferece uma garantia sobre os seus produtos de 24 meses, a partir da data de aquisição para utilização privada e actividades de tempos livres. A garantia é limitada a 12 meses no caso de uso profissional.

Condições gerais da garantia

- 1) A garantia é reconhecida a partir da data de aquisição. A empresa fabricante através da sua rede de venda e assistência técnica, substitui gratuitamente as peças defeituosas devido a materiais, trabalho e fabrico. A garantia não retira ao comprador os direitos legais previstos pelo código civil, contra as consequências dos defeitos ou irregularidades causados pelo objecto adquirido.
- 2) O pessoal técnico intervirá o mais rapidamente possível no limite de tempo permitido pelas exigências organizativas.
- 3) **Para solicitar a assistência dentro do período da garantia é necessário apresentar ao pessoal autorizado o certificado de garantia que se encontra abaixo, carimbado pelo revendedor e com todos os campos preenchidos, em conjunto com a factura ou talão de compra fiscalmente válido e que comprove a data de compra.**
- 4) A garantia caduca no caso de:
 - Manifesta falta de manutenção,
 - Utilização incorrecta do aparelho ou tentativas de modificação,
 - Utilização de lubrificantes ou combustíveis não adequados,
 - Utilização de peças de substituição ou acessórios não originais,
 - Intervenções realizadas por pessoal não autorizado.
- 5) O fabricante exclui da garantia os materiais de consumo e as peças sujeitas ao normal desgaste de funcionamento.
- 6) A garantia exclui as intervenções de actualização e melhoramento do produto.
- 7) A garantia não cobre a colocação em serviço e as intervenções de manutenção que devam ocorrer durante o período de garantia.
- 8) Eventuais danos causados durante o transporte devem ser de imediato comunicados ao transportador sob pena de a garantia ser anulada.
- 9) Para motores de outras marcas (Briggs & Stratton, Subaru, Honda, Lombardini, Kohler, etc.) instalados nas nossas máquinas, prevalece a garantia dada pelo fabricante do motor.
- 10) A garantia não cobre eventuais danos, directos ou indirectos, causados a pessoas ou objectos por avaria da máquina ou resultantes da forçada suspensão prolongada na utilização da mesma.

MODELO

Nº DE SÉRIE

ADQUIRIDO POR

DATA

CONCESSIONÁRIO

 Não envie! Anexe apenas ao eventual pedido de garantia técnica.

13. GUIDA PARA A RESOLUÇÃO DE PROBLEMAS

⚠ ATENÇÃO: pare sempre a máquina antes de efectuar todos os testes correctivos recomendados na tabela abaixo, excepto se for necessário o funcionamento da unidade.

Quando forem verificadas todas as possíveis causas e o problema não for resolvido, consultar um Centro de Assistência Autorizado. Caso se verifique um problema que não esteja listado nesta tabela, consultar um Centro de Assistência Autorizado.

PROBLEMA	POSSÍVEIS CAUSAS	SOLUÇÃO
1. O motor não arranca.	a) falta de afluxo de gasolina b) defeito de ignição c) a borboleta do carburador não fecha completamente	a) - verifique o nível no depósito - abra a torneira b) - verifique a fixação da pipeta da vela - verifique a limpeza e a correcta distância entre os eléctrodos da vela c) contacte um Centro de Assistência Autorizado
2. Arranque difícil ou funcionamento irregular do motor.	Problemas de carburação	- limpe ou substitua o filtro do ar - esvazie o depósito e introduza gasolina fresca - verifique e, se necessário, substitua o filtro de gasolina
3. Avanço irregular, fraca tracção em subida ou tendência da máquina para empinar-se.	a) problemas de tensão da correia de transmissão b) problemas de transmissão	Contacte um Centro de Assistência Autorizado
4. A tracção não funciona	a) tensão da correia não correcta b) correia gasta ou partida	Contacte um Centro de Assistência Autorizado
5. A máquina não curva à esquerda e/ou à direita	O cabo da alavanca de desbloqueio dos semi-eixos não está regulado correctamente	Contacte um Centro de Assistência Autorizado
6. Na posição de estacionamento, com o motor ligado, a máquina tende a avançar	Tensão da correia não correcta	Contacte um Centro de Assistência Autorizado
7. Na posição de estacionamento, numa inclinação e com o motor desligado, a máquina move-se	Garra do travão gasta ou travão não regulado correctamente	Contacte um Centro de Assistência Autorizado
8. Máquina ruidosa no arranque	Tensão do cabo da alavanca da embraiagem não correcta	Contacte um Centro de Assistência Autorizado
9. Os rastos na fase de marcha tocam na caixa	Tensão dos rastos não correcta	Contacte um Centro de Assistência Autorizado
10. As mudanças não se engatam	Patim da caixa de velocidades gasto	Contacte um Centro de Assistência Autorizado
11. Máquina ruidosa durante a marcha	A transmissão não funciona correctamente	Contacte um Centro de Assistência Autorizado

⚠ ATENÇÃO: Nunca tente efectuar reparações sem ter os meios e os conhecimentos técnicos necessários. Qualquer intervenção mal efectuada comporta automaticamente a anulação da Garantia e o declínio de quaisquer responsabilidades do fabricante.

AZ EREDETI UTASÍTÁSOK FORDÍTÁSA

Tisztelt Ügyfelünknek

Köszönjük, hogy egy Emak terméket választott. A viszonteladói hálózatunk és felhatalmazott szakszerveizeink mindenben az Ön rendelkezésére állnak.

BEVEZETŐ

A jelen kézikönyv figyelmes elolvasása nélkül ne kezdje el a munkát, csak így biztosítható a gép helyes használata, és így lehet elkerülni a baleseteket. A jelen kézikönyv tartalmazza az egyes részegységek működésének magyarázatát, valamint a szükséges ellenőrzésekre és a karbantartásra vonatkozó előírásokat.

Megjegyzés. A jelen kézikönyvben található leírások és illusztrációk a gyártóra nézve nem kötelező érvényűek. A gyártó cég fenntartja a jogát annak, hogy a terméken

TARTALOMJEGYZÉK

1. BIZTONSÁGI ELŐÍRÁSOK (a gép biztonságos használatára vonatkozó előírásokat tartalmazza) _____	118
2. SZIMBÓLUMOK MAGYARÁZATA ÉS BIZTONSÁGI FIGYELMEZTETÉSEK (a gép beazonosítási módjának leírása és a szimbólumok jelentése) _____	119
3. FŐ RÉSZEGYSÉGEK (a gépet alkotó főbb elemek elhelyezkedésének leírása) _____	119
4. ÖSSZESZERELÉS (a csomagolás eltávolításának és az egyes elemek összeszerelési módjának leírása) _____	120
5. VEZÉRLÉSEK ÉS ELLENŐRZŐ ESZKÖZÖK (megadja az összes vezérlés elhelyezkedését és funkcióját) _____	120
6. FELHASZNÁLÁSI SZABÁLYOK (a jó és biztonságos munkavégzéshez szükséges összes útmutatást tartalmazza) _____	120
- 6.1 A munkakezdést megelőző előzetes műveletek _____	123
- 6.2 A gép felhasználása _____	124
- 6.3 Egy rakodás elvégzése _____	126
- 6.4 Tárolás és szállítás _____	126
7. KARBANTARTÁS (a gép hatékony karbantartásához szükséges összes információt tartalmazza) _____	127
- 7.1 Biztonsági ajánlások _____	127
- 7.2 Rendes karbantartás _____	128
8. KÖRNYEZETVÉDELEM (Néhány tanácsot tartalmaz a gépnek a környezet tisztéletben tartásával történő használatához) _____	129
9. OPCIONÁLIS KIEGÉSZÍTŐ TARTOZÉKOK (Itt található a különleges műveleti igényeknek megfelelő tartozékok) _____	129
10. MŰSZAKI ADATOK (Összefoglalja a gép fő jellemzőit) _____	130
11. MEGFELELŐSÉGI NYILATKOZAT _____	130
12. GARANCIATANÚSÍTVÁNY (Összefoglalja a garanciális feltételeket) _____	131
13. ÚTMUTATÓ A PROBLÉMÁK MEGOLDÁSÁHOZ (Segít a felhasználás során felmerülő esetleges problémák megoldásában) _____	132

módosításokat hajtson végre anélkül, hogy minden alkalommal frissítené a kézikönyv tartalmát.

A használati és karbantartási utasításokon túl a jelen kézikönyv olyan információkat is tartalmaz, amelyek különös figyelmet igényelnek. Ezeket az információkat az alábbiakban leírt szimbólumok jelzik:

FIGYELEM: Ha baleset vagy személyi sérülés, halál, illetve súlyos anyagi kár kockázata áll fenn.

FIGYELMEZTETÉS: Ha az egység vagy egyes részegységei károsodásának veszélye áll fenn.

FIGYELEM

HALLÁSKÁROSODÁSI KOCKÁZAT
NORMÁL HASZNÁLAT ESETÉN A GÉPKEZELŐ SZÁMÁRA A NAPI ÉS EGY FŐRE SZÁMÍTOTT HANGERŐ ELÉRHETI ÉS MEGHALADHATJA A KÖVETKEZŐ ÉRTÉKET:
85 DB (A)

1. BIZTONSÁGI ELŐÍRÁSOK

FIGYELEM

- A gép, ha jól használják, egy gyors, kényelmes és hatékony munkaeszköz; ha nem megfelelően vagy a szükséges óvintézkedések betartása nélkül használják, veszélyes felszereléssé válhat. A biztonságos munkavégzés miatt az alábbiakban megjelölt biztonsági előírásokat szigorúan be kell tartani.
- A benzin- vagy dízelüzemű belső motorral működtetett eszközök hosszas használata által kiváltott rezgés keringési zavarokban szenvedő személyeknél az ujjak, a kéz és a csukló vérereinek vagy idegeinek sérülését okozhatja, illetve rendellenes duzzadást válthat ki. Egyébként egészséges személyeknél alacsony hőmérsékleten történő hosszas használat a vérerek sérülésével járhat. Ha érzéketlenség, fájdalom, erőtlenység, színváltozás vagy a bőr konzisztenciájának változása, illetve az ujjak, kéz vagy csukló tapintásérzékelésének elvesztése tünete fordul elő, meg kell szakítani az eszköz használatát, és ki kell kérni az orvos véleményét.
- Az egészség indítórendszere nagyon alacsony intenzitású elektromágneses mezőt generál. Ez a mező interferálhat bizonyos pacemakerekkel. A súlyos és halálos sérülések kockázatának csökkentése érdekében a pacemakert viselő személyeknek az eszköz használata előtt konzultálniuk kell orvosukkal és a pacemaker gyártójával.

 **FIGYELEM:** Lehet, hogy a nemzeti előírások korlátozzák a gép használatát.

- 1) Figyelmesen olvassa el a jelen kézikönyvet úgy, hogy az egység használata előtt teljes mértékben megértse és tiszteletben tartsa a biztonsági szabályokat, az óvintézkedéseket és az utasításokat.
- 2) A kézikönyvet mindig könnyen elérhető helyen tartsa. A kézikönyv megsemmisülése esetén kérjen egy másik példányt.
- 3) A gépet csak felnőtt gépkezelő használhatja, aki a jelen utasításban leírt biztonsági szabályokat, az óvintézkedéseket és használati utasítást képes megérteni és betartani. Soha nem szabad megengedni, hogy kiskorú személy használja a gépet.
- 4) Kimerültség és betegség esetén, izgalom, alkohol, drog vagy gyógyszer hatása alatt

ne kezelje vagy használja a gépet. A gépet jó fizikai állapotú személy használhatja, aki folyamatosan figyel. A gép használata fáradtságos; olyan zavar esetén, ami súlyosbodhat nehéz fizikai munka hatására, kérje ki egy orvos véleményét a gép használata előtt. Fokozottan figyeljen a szünetek előtt és a műszak vége felé.

- 5) A gyermekeket, közelben tartózkodó személyeket és az állatokat tartsa legalább 15 méter távolságban a munkaterülettől. Ne engedje, hogy más személyek vagy állatok közelítsenek a géphez, miközben azt beindítja vagy üzemelteti.
- 6) Amikor a géppel dolgozik, mindig viseljen bevizsgált biztonsági védőöltözetet. Ne viseljen olyan ruhát, sálát, nyakkendőt vagy nyakláncot, amely beakadhat. A hosszú hajat fogja össze és védje (pl. kendővel, sapkával, sisakkal stb.). **Soha ne használja meztőláb a gépet; viseljen csúszásmentes talpú biztonsági cipőt. Alkalmazzon védőintézkedéseket a zaj ellen: például fülvédő vagy dugó.**
- 7) Csak olyan személynek engedje meg a gép használatát, aki elolvasta a jelen használati és karbantartási utasítást, vagy megfelelő oktatásban részesült a motoros kultivátor biztonságos és megfelelő használatáról. Mindig adja át a használati utasítást is, hogy a munka kezdete előtt elolvassák.
- 8) Ellenőrizze a gépet a használat előtt, és bizonyosodjon meg arról, hogy az összes biztonsági és egyéb berendezés működőképes legyen.
- 9) Soha ne használja a gépet sérült, átalakított vagy helytelenül javított/összeszerelt állapotban. Egy biztonsági felszerelést se távolítson el, tegyen tönkre vagy hatástalanná. A biztonsági berendezéseket mindig azonnal cserélje ki, ha sérültek, töröttek vagy másképp nem megfelelőek.
- 10) Tervezze meg előre a munkát. Ne kezdje el a vágást, ha a munkavégzés helye személyektől és tárgyaktól nem mentes.
- 11) Tervezze meg előre a munkát. Ne használja, ha a munkaterületet még nem ürítették ki, és ott emberek tartózkodnak.
- 12) **A motoros kéziköcsi kizárólag a jelen útmutatóban meghatározott rakodási és emelési határok között történő anyagszállításra használható. A jelen használati utasításban megjelöltől eltérő bármilyen másfajta használat károsíthatja a gépet, és súlyos veszélyt jelenthet személyekre és tárgyakra.**
- 13) Nem megengedett rácsatlakoztatni az alapegységre a gyártó által nem

meghatározott eszközöket vagy tartozékokat.

- 14) Tanulmányozza és ismerje meg a gép teljesítményét, jellemzőit és határait, mint ahogy a legnagyobb terhelési súlyt, a sebességet és a fordulási sugarat is.
- 15) A veszélyt jelző és biztonsági előírásokat tartalmazó címkéket őrizze meg tökéletes állapotban. Sérülés vagy rongálódás esetén azonnal ki kell cserélni azokat.
- 16) Ne használja a gépet a kézikönyvben megjelölttől eltérő célra (lásd **Tiltott használat**, 120. oldal).
- 17) A gépkezelő felelőssége, hogy felmérje a munkavégzési területből származó potenciális kockázatot, és hogy meg hozza az összes szükséges óvintézkedést saját biztonságának garantálásához, különösen lejtőn, egyenetlen, csúszós vagy göröngyös talajon.
- 18) **FIGYELEM:** Lejtős helyeken mindig óvatosan járjon el. Ne használja a gépet 10°-nál (17%) erősebb lejtésű talajon.
- 19) Ne feledje, hogy a tulajdonos vagy a gépkezelő felel a harmadik felek által elszenvedett balesetekért és az őket vagy tulajdonukat ért károkért.
- 20) Egyenetlen talajon a gépkezelőnek biztosítania kell, hogy senki ne legyen a gép 20 méteres körzetében. A gépkezelőnek mindenképpen a vezérlőeszközök közelében kell maradnia.
- 21) A gépet különféle felszereléssel lehet ellátni. A tulajdonos felelőssége megbizonyosodni arról, hogy ezek a felszerelések vagy tartozékok a hatályos európai biztonsági előírásoknak megfelelően tanúsítva legyenek. A nem tanúsított tartozékok veszélyeztethetik a biztonságát.
- 22) Ne hagyja elkalandozni a figyelmét, munkavégzés közben összpontosítson a szükséges mértékben.

▲ FIGYELEM

- **Soha ne használjon olyan egységet, aminek a biztonsági funkciói nem működnek. Az egység biztonsági funkcióinak ellenőrzése és karbantartása a jelen szakaszban leírt utasítások alapján kell, hogy történjen. Ha az egység nem felel meg az ellenőrzéseknek, forduljon a hivatalos szervizközponthoz, és javíttassa meg.**
- **A kézikönyvben kifejezetten nem szereplő bármilyen használata a gépnek rendellenes használatnak számít, és mint olyan, a személyekre és tárgyakra nézve kockázatos.**

2. SZIMBÓLUMOK MAGYARÁZATA ÉS BIZTONSÁGI FIGYELMEZTETÉSEK (1. ábra)

- 1) A gép használata előtt figyelmesen olvassa el a használati és karbantartási utasítást.
- 2) **Figyelem! Összenyomási veszély** – Fordítson különös figyelmet a plató mozgatasakor, amikor kiborítja a rakományt.
- 3) **Figyelem! A gép felborulásának kockázata** – Ne használja ezt a gépet 10° (17%)–ot meghaladó lejtőkön.
- 4) **Figyelem! A hernyótalpak általi vonszolás veszélye** – Ne használja a gépet a felszerelt védőelemek nélkül. Tartsa magát távol a hernyótalpktól.
- 5) **Figyelem! Csonkítási veszély** – Vonszolási kockázat a mozgó alkatrészek következtében (kardántengelyek stb.).

Az azonosító címkék feltüntetik a gép alapvető adatait:

- 6) Géptípus: **MOTOROS KÉZIKOCSI**
- 7) Műszaki adatok
- 8) A gép márkája és modellje
- 9) Garantált hangerőszint
- 10) CE megfeleléségi jel
- 11) Sorozatszám
- 12) Gyártási év
- 13) Tengelykapcsoló vezérlése
- 14) Gáz vezérlése
- 15) **FIGYELEM!** A felületek forrók lehetnek
- 16) Kenje meg a hernyótalp görgőit
- 17) Legnagyobb teherbírás

3. FŐ RÉSZEGYSÉGEK (2. ábra)

- 1) Tengelykapcsoló kar
- 2) Bal oldali hernyótalpkiválasztó kar
- 3) Gázkar / szivató vezérlése / (csak Honda motornál) leállítás
- 4) Üzemanyagtartály fedele
- 5) Jobb oldali hernyótalpkiválasztó kar
- 6) Indítófogantyú
- 7) Motorolajtartály fedele
- 8) Sebességváltó kar
- 9) Platórögzőítő kar
- 10) Leállítókar (csak Emak motornál)

4. ÖSSZESZERELÉS

▲ FIGYELEM: A csomagolás eltávolításához és az összeszerelés elvégzéséhez keresen egy sík, szilárd felületet, elégséges térrel a gép és a csomagolóanyagok mozgatásához, mindig a megfelelő szerszámok használata mellett.

A motor beindítása előtt végezze el az olajsint és a benzinnemesség ellenőrzését, a motor útmutatójában előírtak betartásával.

5. VEZÉRLÉSEK ÉS ELLENŐRZŐ MŰSZEREK (2. ábra)

▲ FIGYELEM: Tanulmányozza és ismerje meg az összes vezérlés és az összes ellenőrző műszer pozícióit és funkcióit. Ismerje meg az összes szimbólum és vezérlési jelzés jelentését, mielőtt a gépet használni kezdené.

Tartsa tisztán, szárazon és olajnyomoktól, üzemanyagtól, általános szennyeződéstől vagy jégtől mentesen a markolatokat és a karokat.

Tengelykapcsoló kar (1) - Használja ezt a kart a tengelykapcsoló összekapcsolására vagy kiemelésére. A hernyótalpak a lesüllyesztett karnál forognak, amikor jár a motor. Amikor elengedi a kart, a tengelykapcsoló kiold, és automatikusan aktiválja a parkolóféket.

Bal oldali hernyótalpkkioldó kar (2) – Húzza a kart a gép balra történő elfordításához.

Gázkar / szívató (3) – A motor fordulatszámát szabályozza. A pozíciókat a következő szimbólumokat tartalmazó adatcímke mutatja:

 A SZÍVATÓ pozíció hidegindításhoz.

 A LASSÚ pozíció az alapjáratnak felel meg.

 A GYORS pozíció a legmagasabb fordulatszámnak felel meg.

▲ FIGYELEM: A Honda motornál ez a kar a leállító 0 (OFF) funkciót is ellátja.

Indító fogantyú (6) – A motor beindításához kell használni.

Sebességváltó kar (8) – Öt pozíciója van:

N = Szétválasztott pozíció

F1 = Első előremeneti sebességfokozat

kapcsolása

F2 = Második előremeneti sebességfokozat kapcsolása

R1 = Első hátrameneti sebességfokozat kapcsolása

R2 = Második hátrameneti sebességfokozat kapcsolása

▲ FIGYELEM: A sebességváltást álló gép mellett kell elvégezni (kiengedett tengelykapcsoló (1) karral).

Platórögztítő kar (9) – Ezzel a karral oldja ki a platót, hogy kiborítási helyzetbe emelhesse.

▲ FIGYELEM: Rögzítse a lesüllyesztett platót, mielőtt a gépet mozgatni kezdené.

Kikapcsoló kar (csak Emak motornál) (10) – Süllyessze le a kart a motor leállításához.

▲ ÓVINTÉZKEDÉS: A motor beindításához előbb fel kell emelni a kart.

6. FELHASZNÁLÁSI SZABÁLYOK

Tiltott használat

▲ FIGYELEM: A gépet kizárólag a jelen útmutatóban meghatározott korlátozásokkal, tárgyakkal és rakományokkal a jelzett súly- és térfogathatárok között történő szállítására használja. Bármilyen más használat tiltott használatnak minősül, és a garanciális jogok elvesztésével jár, valamint ilyen esetben a Gyártó mentes mindenféle felelősség alól, a károkkal és saját, illetve harmadik személyek sérülésével kapcsolatos minden költség a felhasználót terheli.

Tiltott használatnak minősülnek továbbá:

- A gép vezetése a plató belsejéből.
- Lehetővé teszi, hogy a gépkezelő a kocsiszekrény rakodófelületén állva dolgozzon, és a kocsiszekrényt létra vagy egyéb munkaeszköz megtámasztására használja.
- Személyeket vagy állatokat szállítani.
- A gépet falak, oszlopok, kerítések ledöntésére használni.
- A gépet levelek, hulladék, tartályok, ömlesztett anyagok stb. összenyomására és/vagy tömörítésére használni. A lenyomott anyag hirtelen összeesése a gép egyensúlyvesztését okozhatja.
- Ellensúlyok (a gyártó nem ír elő ilyet) vagy

személyek használata arra, hogy egy túlrakodási vagy kiegyensúlyozatlansági helyzetet kiegyenlítsen.

- Éghető anyagok szállítása megfelelő, tanúsítvánnyal rendelkező tartályok használata nélkül.
- Korrodáló, mérgező vagy mindenképpen veszélyes vegyi anyagok, szennyvíz és égő anyagok szállítása.
- **A gép biztonsági rendszerei nélkül történő használata.**
- A gyártó által nem tervezett felszerelések rákapcsolása a gépre.
- **A gép egy kézzel történő használata.** Az egykezes használat a gépkezelő, a segítők és a közelben tartózkodók vagy ezek közül több személy súlyos sérülését okozhatja. **A gép mindkét kezés használatra készült.**

A gép használatának óvórendszabályai

▲ FIGYELEM

- **Ne alakítsa át vagy távolítsa el a géphez tartozó biztonsági berendezéseket. NE FELEDJE, A FELHASZNÁLÓ MINDIG FELELŐS HARMADIK FÉLNEK OKOZOTT KÁROK ESETÉN.**
- **Olyan helyzetekben, amikor nem tudja biztosan, hogy hogyan kell eljárni, kérje ki egy szakértő tanácsát. Forduljon a vizonteladóhoz vagy egy felhatalmazott Vevőszolgálati Központoz. Kerülje olyan műveletek végrehajtását, amelyek nem felelnek meg képességeinek.**
- **Ne használja az egységet, ha baleset esetén nem tud segítséget kérni.**
- **A gépet szigorúan tilos közúton, még keresztezve is használni.**
- **Soha ne használja a gépet más tárgyak vontatására vagy tolására. Megváltozik a gép stabilitása.**
- **A billenő platóval történő üritési műveletek közben a súlypont, következőképpen a gép stabilitása is folyamatosan változik. Fordítson különös figyelmet azokra az esetekre, amikor a rakomány hozzáragad a platóhoz, mint például nedves agyag, fagyott anyag vagy aszfalt.**
- **Kerülje a rakomány túlnyúlását a platóról; a kinyúló anyag más tárgyakba ütközhet, és maga a plató is kivetheti.**
- **Elektromos vezetékkel vagy kábelekkel való érintkezés súlyos vagy halálos sérüléseket okozhat az elektromos áramütés következtében. Ez a berendezés nincs szigetelve.**

▲ FIGYELEM – CSÖKKEN a gép oldalirányú stabilitása:

- **Minél nagyobb a rakomány.**
- **Minél magasabb a rakomány a rakodószinthez képest (3. ábra).**
- **Minél inkább eltolódik a rakomány a gép középvonalához képest (4. ábra).**

▲ FIGYELEM – A rakomány növelésével megnő a gép előreborulási hajlama:

- **Nagy rakománnyal, lejtőn történő haladásnál ne használja a legnagyobb sebességet.**
- **Ne fékezzen hirtelen.**

- Csak nappali fényben használja a gépet, vagy ha elegendő a mesterséges megvilágítás.
- Irányváltogatásnál, különösen lejtőn, legyen nagyon óvatos.
- Kikapcsolás előtt csökkentse a motor sebességét.
- Ellenőrizze, hogy a munkaterületen nincsenek-e esetleg akadályok (gyökerek, kövek, ágak, árkok); ha ilyenek lennének, azokat ideiglenesen el kell távolítani, illetve meg kell szüntetni.
- Legyen különösen figyelmes, ha fűlvédőt használ, mivel ilyenkor kevésbé hallja meg a veszélyeket jelző hangokat (telefon, sziréna, riasztó stb.).
- Csökkentse a sebességet kanyarodás előtt.
- Figyeljen arra, nehogy a rakomány hátraessen a vezérlésekkel ütközve.
- Biztosítsa a rakomány stabilitását, hogy elkerülhető legyen annak csúszása (előre/hátra vagy jobbra/balra) a szállítás közben, mely megváltoztathatja a gép stabilitását.
- Soha ne feleddje, hogy a gép stabilitása aszerint változik, hogy van, vagy nincs rakománya.
- Soha ne engedje, hogy egy személy az állások között a gép előtt várakozzon vagy elhaladjon.
- A gép áthelyezése előtt mindig értékelje a bejárás útvonalát. Ha több lehetséges útvonal adódik, azt válassza, amelyik a lehető legkevesebb emelkedővel, akadállyal, irányváltással és gödörrel jár.
- Minél nagyobb a terület emelkedése vagy egyenetlensége, annál kisebbnek kell lennie a gép sebességének.
- Ne alkalmazzon a gyártó által előírtaktól eltérő hernyótalpakat.
- A gépet csak megfelelően felkészített és kompetens gépkezelők használhatják.
- Poros anyagok esetén az anyag benedvesítésével vagy ponyvával történő letakarásával csökkentse a por szétszóródását.

- Tanulja meg a gép vészhelyzeti megállítást.
- Ne lépje túl a gép 128. oldalán meghatározott legnagyobb rakodási képességét.
- A rakomány nem nyúlhat túl a platón, hogy elkerülhető legyen annak leesése.
- A rakomány soha nem zavarhatja a gépkezelőt a kilátásban.
- A rakományt a lehető legnagyobb alapterületen kell szétosztani.
- Amikor lehetősége van, kösse le a rakományt egy kötéllel, hogy elkerülje annak elmozdulását. **Ne feledje kioldozni a rakományt a plató billentése előtt.**
- A rakodási és ürtési műveleteket mindig sík és stabil felületen kell végrehajtani.
- Ne mozgassa a gépet felemelt platóval, mert gátolhatja a gépkezelő kilátását.
- Ne használja lejtőn a platóbillentési funkciót a rakomány ürtésére.
- Ellenőrizze, hogy mindig megfelelő mozgásteret legyen, különösen falak, bokrok, ültetvénysorok, építmények, üvegházak stb. jelenléte esetén. Ne próbáljon hátrameneti manővert végezni, ha nem biztos abban, hogy ehhez megfelelő hely áll rendelkezésre.
- Ne módosítsa a motor forgássebesség-beállító egységének beállítását.
- Kezét és lábát ne tartsa a forgó mozgó részek közelében vagy azok alatt.
- Különösen figyeljen oda a víz, hó, jég, homok, kavics, szennyeződés és olajos anyagok miatt sikos felületekre.
- Különösen figyeljen oda a puha talajra, ami homokon vagy kavicsos, sáros vagy pocsolós területen, felszántott földterületen, árkokkal, pocsolókkal, lejtőkkel, töltésekkel és barázdákkal tagolt területeken alakulhat ki.

Használat előtt vizsgálja meg a gépet:

- Ellenőrizze a hernyótalpak feszítését, és bizonyosodjon meg arról, hogy ne legyenek sérültek vagy kopottak.
- Ellenőrizze, hogy a hernyótalpfeszítők anyacsavarjai jól meg legyenek húzva.
- Ellenőrizze az üzemanyag szintjét, hogy ne legyenek kicsöpögések, és hogy az üzemanyagcső ne legyen sérült.

Használat hátramenetben

FIGYELEM:

- **A hátrameneti mozgásoknál a gépkezelő a legnagyobb figyelemmel járjon el, és folyamatosan ellenőrizze akadályok vagy személyek jelenlétét.**
- **Amennyire lehet, kerülje lejtőn a hátramenetet.**

Használat lejtőkön

FIGYELEM:

- **Lejtős területeken különös gondossággal kell megkezdeni a mozgást, hogy elkerülhető legyen a gép felbillenése.**
- **Lejtős területeken csökkentse a sebességet bármilyen irányváltás előtt.**

A lejtős területeken történő használat az ellenőrzés elvesztésének és a gép felborulásának egyik legnagyobb kockázatával járó műveletek egyike; mindkét esetben komoly sérülések vagy akár halál is bekövetkezhet. A legnagyobb óvatossággal járjon el.

Lejtőkön a következők szerint végezze a munkát:

- Soha ne vezesse a gépet 10° (17%)-nál nagyobb lejtőkre.
- Mindig egyenes és mérsékelt sebességgel haladjon.
- Ne végezzen hirtelen sebesség- vagy menetirány-változtatást.
- Kerülje el a lehető legjobban a kanyarodást; ha arra feltétlenül szükség van, lassan és fokozatosan lefelé kanyarodjon. Mérsékelt sebességgel haladjon
- Nagyon figyeljen, és kerülje a mozgást barázdákon, gödrökön és kiemelkedéseken. Ha a terület egyenetlen, a gép könnyebben felborulhat. A magas fű akadályokat rejthet.
- Ne álljon le útpadka, árok vagy töltés közelében. A gép hirtelen felborulhat, ha a padlat beomlik.
- Fordítson különös figyelmet a sarkok, bokrok, fák vagy egyéb olyan tárgyak közelében, amelyek korlátozzák a rálátást.

Gyermekek

- A gyermekek figyelmetlensége a gép közelében komoly sérülésekhez vezethet.
- Gondoskodjon a gép leállításáról, ha a munkavégzési területre gyermekek lépnek.
- A hátramenet előtt és közben nézzen hátra és lefelé, megbizonyosodva arról, hogy ne legyenek ott kisgyermekek.
- Soha ne szállítson gyermekeket. Kieshetnek, és súlyos sérüléseket szenvedhetnek, vagy gátolhatják a gép biztonságos mozgását.
- Soha ne engedje meg gyermekeknek a gép használatát.

6.1 A munkakezdetést megelőző előzetes műveletek

A munka megkezdése előtt el kell végezni egy sor ellenőrzést és műveletet, hogy biztosítható legyen a munka eredményes és legnagyobb biztonság mellett történő elvégzése.

Feltöltések

▲ ÓVINTÉZKEDÉS: A felhasználáshoz szükséges benzin és olaj típusát a motor használati útmutatója jelzi.

Olaj

▲ ÓVINTÉZKEDÉS

- **A GÉPET OLAJ NÉLKÜL SZÁLLÍJTUK.** Töltse be a motorolajat a beindítás elvégzése előtt.
- Ha nem megfelelő olajszinttel működik a motor, az a motor súlyos károsodásához vezethet. Vizsgálja meg a motort, leállítását követően helyezze vízszintes felületre.
- Nem tisztító vagy kétütemű motorhoz való olaj használata csökkentheti a motor élettartamát.

Azután csavarja le a fedelet (7., 2. ábra). Álló motornál ellenőrizze a motorolaj szintjét, amelynek a pálca MIN és MAX jelzése között kell állnia.

Benzin

▲ FIGYELEM

- **A benzin egy rendkívül tűzveszélyes üzemanyag; fordítson különösen nagy figyelmet rá a használat során. Ne dohányozzon, és ne vigyen tűzforrást vagy nyílt lángot az üzemanyag és a gép közelébe.**
- **A benzin és párája belégzés vagy a bőrrel történő érintkezés esetén súlyos sérülést okozhat. Ezért legyen különösen figyelmes az üzemanyag kezelése során, és ellenőrizze, hogy megfelelő legyen a szellőzés.**
- **Fordítson figyelmet a szénmonoxid-mérgezés kockázatára, amely egy szagtalan, mérgező és halálos anyag.**
- Az üzemanyagot a szabadban, szikrától és nyílt lángtól mentes helyen kezelje.
- Válasszon egy szabad területet, állítsa le a gépet, és várja meg, amíg kihűl a motor, mielőtt elvégezné a feltöltést.
- Soha ne használjon régi vagy szennyezett benzint vagy olaj/benzin keveréket. Kerülje szennyeződés vagy víz bejutását az

üzemanyagtartályba.

- Kerülje a benzinnek a műanyag részekre öntését, hogy ne rongálja azokat; véletlen kiömlés esetén azonnal öblítse le vízzel. A garancia nem terjed ki a benzin által a karosszéria vagy a motor műanyag elemeiben keletkezett károokra.
- Az üzemanyagtartály kupakját lassan csavarja le úgy, hogy a belső nyomás folyamatosan csökkenhessen, és az üzemanyag ne folyjon ki a kupak mellett.
- A szennyeződés elkerülésére tisztítsa meg az üzemanyagdugó körüli felületet.
- Az üzemanyagdugó visszahelyezése előtt tisztítsa meg, és ellenőrizze a tömítést.
- Feltöltés után az üzemanyagtartály kupakját erősen szorítsa be. Ha nem megfelelően csavarja be az üzemanyagtartály kupakját, az egység által kiváltott rezgéstől kicsavarodhat és leeshet, ilyenkor az üzemanyag kifolyhat.
- Egy ruhával távolítsa el az egységről az üzemanyagnyomokat, és várja meg, hogy a többi kifolyt üzemanyag elpárologjon. A motor újraindítása előtt távolodjon el 3 méterre a feltöltés helyétől.
- Soha ne próbálja elégetni a kifolyt üzemanyagot.
- A gépet soha ne tegye olyan helyre, ahol gyúlékony anyag, például száraz levelek, szalma, papír stb. találhatóak.
- A tartály kupakját soha ne vegye le, ha jár a motor.
- Figyeljen oda, hogy ne szennyezze be a ruházatát az üzemanyaggal. Amennyiben üzemanyag folyik a ruhájára, cserélje ki. Mossa le az üzemanyaggal kapcsolatba került testrészeit. Használjon vizet és szappant. – Tilos az üzemanyagtartályt közvetlen napfénynek kitenni.
- Az üzemanyagot az ilyen használatra hitelesített, tiszta tárolóedényekben tárolja és szállítsa.
- Az üzemanyagot friss, száraz és megfelelően szellőző helyiségben tárolja.
- Az egységet és az üzemanyagot olyan helyen tárolja, ahol az üzemanyagra nem kerülhet kapcsolatba szikrával, nyílt lánggal, vízzel, villanymotorral, kapcsolóval, kazánal stb.
- Tartsa gyermekektől távol az üzemanyagot.
- Tisztításhoz soha ne használjon üzemanyagot.

▲ FIGYELEM

- **A feltöltést álló motor mellett, nyitott és jól szellőző helyen végezze. Soha ne feledje, hogy a benzingáz tűzveszélyes. NE KÖZELÍTSEN LÁNGOT AZ ÜZEMANYAGTARTÁLY BEÖNTŐNYILÁSÁHOZ A SZINT ELLENŐRZÉSÉRE, ÉS NE DOHÁNYOZZON A FELTÖLTÉS KÖZBEN.**
- **Ellenőrizze, hogy ne legyen üzemanyag-szivárgás; ha szivárgást észlel, az egység használata előtt, szüntesse meg. Ha szükséges, forduljon a hivatalos szervizhez.**

⚠ ÓVINTÉZKEDÉS – A keverékhez soha ne használjon 10%-nál nagyobb arányban etanol tartalmú üzemanyagot; elfogadható a gasohol (benzin és etanol keverék) 10%-ig terjedő etanolarányúval vagy az E10 üzemanyag.

Alkilezett benzin

⚠ ÓVINTÉZKEDÉS – Az alkilezett benzinnel nem ugyanaz a sűrűsége, mint a rendes benzinnel. Ezért a rendes benzinnel beállított motorok igényelhetik a H csavarral történő eltérő beszügyezést. Ezt a műveletet egy hivatalos Vevőszolgálati Központban kell elvégeztetni.

A fedél lecsavarása után (4., 2. ábra) töltsse fel egy tölcser segítségével az üzemanyagtartályt, figyelmeztetve fordítva arra, hogy ne töltsse azt teljesen tele.

A gép biztonságosságának és hatékonyságának ellenőrzése

⚠ FIGYELEM: Ne használja a gépet, ha nincs meggyőződve annak hatékonyságáról és biztonságáról, és azonnal hívja a viszonteladóját a szükséges ellenőrzések vagy javítások elvégzéséhez.

6.2 A gép használata

Beindítás
OLVASSA EL FIGYELMESEN A MOTOR ÚTMUTATÓJÁT IS

⚠ FIGYELEM: A beindítási műveleteket nyitott vagy jól szellőző helyen kell elvégezni. SOHA SE FELEDKEZZEN MEG ARRÓL, HOGY A MOTOR KIPUFOGÓGÁZAI MÉRGEZŐEK.

⚠ FIGYELEM:

- A motor beindítása előtt ellenőrizze a vezérlések helyes működését.
- Ne nyúljon a kipufogóhoz vagy a motorhoz annak működése közben vagy közvetlenül a leállítás után. Ezek a részek nagyon melegek lehetnek.
- Ne hagyja a gépet őrízetlenül járó motor mellett. Minden alkalommal állítsa le a motort, amikor eltávolodik a géptől, üzemanyag-töltés előtt és minden karbantartás, illetve tisztítás előtt.
- A biztonsági készülékeket semmilyen módon ne módosítsa. Ne használja a gépet, ha a biztonsági készülékek nem tökéletesen működőképesek.
- Soha ne tekerje a keze köré az indítószinórt.

⚠ FIGYELEM – A gép beindításához kötelező a szaggatott vonallal jelölt területre állni

(5. ábra).

A motor beindítása előtt:

- nyissa ki a benzincsapot (Honda) (A, 6. ábra).
- helyezze a sebességváltó kart (A) szétkapcsolt helyzetbe N (7. ábra).
- Ne süllyessze le a tengelykapcsoló kart (1., 2. ábra), hogy bizonyos legyen a fékek aktivált állapotában.
- Helyezze a gázkart a "SZÍVATÓ" vezérlési helyzetbe (A, 8. ábra) hidegindítás esetén, vagy a "LASSÚ" és "GYORS" közé már meleg motornál (9. ábra).
- **Csak Emak motor esetén: helyezze a kikapcsolt kart (B) a 10. ábrán látható helyzetbe.**

⚠ FIGYELEM - A BEINDÍTÁSRA VONATKOZÓ EGYÉB INFORMÁCIÓK MEGISMERÉSÉHEZ FIGYELMESEN OLVASSA EL A MOTOR KÉZIKÖNYVÉT.

Beindított motornál helyezze a gázt "LASSÚ" állásba.

⚠ ÓVINTÉZKEDÉS

- A szivatót rögtön ki kell iktatni, ahogy a motor szabályosan forog; annak használata meleg motornál beköpheti a gyertyát, és a motor egyenetlen járását okozhatja.
- Munkavégzéshez helyezze a gázkart "GYORS" helyzetbe (A, 12. ábra), ügyelve arra, hogy ne érje el a végállást, mert azzal kockáztatná a szivató aktiválását, amellyel túlszivátná a motort.

Hogyan induljon el előre- vagy hátramenetben

1. Helyezze a sebességváltó kart (8., 2. ábra) a kívánt pozícióba; F1 – F2 előre, R1 – R2 hátramenet.
2. Növelje a motor fordulatszámát a gázkar lassú használatával (3.).
3. Süllyessze fokozatosan le a tengelykapcsoló kart (1.). A gép lassan elkezdi előre vagy hátra mozogni.

⚠ FIGYELEM:

- Lassan gyorsítson vagy lassítson, amikor előre- vagy hátramenetben elkezdi elmozdulni, vagy amikor megáll.
- Csökkentse a sebességet, amikor irányt vált. Akkor is csökkentse, amikor egy lejtőn, egy út menti sávban, egy kátyús vagy kanyargós úton halad.
- Ne mozogjon átlós irányban egy lejtő mentén.
- Amikor hátramenetet használ, alacsony sebességgel mozogjon, és legyen figyelemmel mindarra, ami hátul található.

Hogyan kanyarodjon

1. Húzza a hernyótalpak rögzítő karját (2. vagy

5., 2. ábra) abba az irányba, amerre fordulni akar; bal oldali kar (2.) a balra forduláshoz, és jobb oldali kar (5.) a jobbra forduláshoz.

2. Kanyarodás után engedje el a kart (2. vagy 5.).

▲ FIGYELEM:

- **A mozgásban lévő gép megállításához ne húzza egyidejűleg a két hernyótalprögzítő kart (2. és 5., 2. ábra), hanem engedje fel a tengelykapcsoló kart (1.).**
- **Ne használja lejtőn kanyarodásnál a hernyótalprögzítő karokat. Ha feltétlenül szükséges, csökkentse a sebességet a minimáumra.**

Hogyan váltson sebességet

1. Engedje fel a tengelykapcsoló kart (1, 2. ábra).
2. Helyezze a sebességváltó kart (8.) a kívánt sebességpozícióba; F1 – F2 előre, R1 – R2 hátramenet.
3. Süllyessze fokozatosan le a tengelykapcsoló kart (1.). A gép lassan mozogni kezd.

▲ ÓVINTÉZKEDÉS

- **Engedje fel a tengelykapcsoló kart (1.), mielőtt a sebességváltó kart (8.) használná.**
- **Ne erőltesse a sebességváltó kart (8.). Ha nem veszi be a sebességet, mozgassa el kicsit a gépet, süllyessze le a tengelykapcsoló kart (1.), és próbálja újra.**
- **Ne váltson sebességet, amikor a gép mozgásban van, mert megrongálódhat.**

▲ FIGYELEM:

- **Használja az alacsonyabb sebességeket (F1 és R1), amikor egy lejtőn vagy egy feljárón halad.**
- **Ne váltson sebességet, miközben egy ferde felületen halad.**

Vezetés lejtőn

▲ FIGYELEM:

- **Jelölje ki az alacsonyabb sebességet, mielőtt egy ferde szinten vezetne, és ne váltson sebességet.**
- **Ne parkolja a gépet ferde szinten.**
- **Ha megáll egy ferde szinten, engedje ki a tengelykapcsoló kart. A fékek automatikusan aktiválódnak fognak.**
- **Lassan mozogjon, miközben egy ferde szinten halad.**
- **Mielőtt egy ferde szinten haladna, kapcsoljon alacsonyabb fokozatba, és lassan mozogjon a géppel. Egy hirtelen indulás a gép elülső részének felbillenéséhez vezethet, ezzel egy rendkívül veszélyes helyzetet okozva.**

Áthaladási menet

▲ FIGYELEM: Nem engedélyezett a gép közúton történő használata. A felhasználása (a KRESZ értelmében) kizárólag forgalomtól elzárt magánterületeken történhet.

A gép leállítása és a motor kikapcsolása

1. Engedje fel a tengelykapcsoló kart (1, 2. ábra).
2. Honda motor: helyezze a gázkart (A, 13. ábra) 0 helyzetbe (STOP). Emak motor: helyezze a (B, 14. ábra) kart STOP helyzetbe.
3. A motorleállító műveleteknél tartsa magát a motor útmutatójában leírtakhoz.

▲ FIGYELEM:

- **Ne nyúljon a kipufogóhoz vagy a motorhoz annak működése közben vagy közvetlenül a leállítás után. Ezek a részek nagyon melegek válhatnak.**
- **Amikor felügyelet nélkül hagyja a gépet, helyezze azt egy sík és stabil területre, és állítsa le a motort.**

Hogyan parkoljon

▲ FIGYELEM – Válasszon egy stabil és sík területet a gép parkolásához. Csak kifejezetten szükség esetén parkoljon emelkedőn vagy lejtőn, rakomány nélkül. Rakománnyal nagyon nem tanácsos ferde síkon parkolni.

6.3 Egy rakodás elvégzése

▲ FIGYELEM:

- **Ne szállítson személyeket a platón, és ne vezessen a platón ülve vagy állva.**
- **Ne álljon a plató alá annak felemelt helyzetében.**
- **Mindig rögzítse a platót a rögzítőmechanizmussal; felemelkedhet, miközben a gép mozgásban van, a rakomány borulását vagy leesését okozva.**

A plató oldallapjai nyithatóak a rakodási és ürítési műveletek könnyebbé tételére:

1. Az oldallap befelé vagy kifelé mozdításához előbb lazítsa ki a csavarokat (A, 15. ábra), amelyek 6 ponton helyezkednek el: kettő az elülső oldallap alatt, kettő minden oldalsó oldallapnál, egy pedig alul és egy oldalt.
2. Húzza az oldallapot a kívánt helyzet irányába (16. ábra).
3. Rögzítse a csavarokat (A).

▲ FIGYELEM – Rögzítse gondosan a csavarokat (A), miután lenyitotta vagy bezárta az oldallapokat. Ha kinyílnak, miközben a gép mozgásban van, megsérülhetnek, és balesetet okozhatnak Önnek és másoknak.

A plató felemeléséhez

1. Iktassa ki a rögzítőmechanizmust (C, 17. ábra), felfelé húzva azt.
2. Húzza felfelé a fogantyút (B), és emelje fel a platót.

A plató lesüllyesztéséhez

1. Tartsa a fogantyút (B, 17. ábra), és süllyessze le a platót, amíg fel nem ütközik a gumi tartóbakokra.
2. Illessze vissza a rögzítőmechanizmust (C), felfelé nyomva azt.

6.4 Tárolás és szállítás

Pihentetés után

A motor tárolási műveleteinél tartsa magát a motor útmutatójában leírtakhoz.

▲ FIGYELEM:

- Hagyja lehűlni a meleg részeket, mint a motor és a sebességváltó egység, mielőtt egy bármilyen zárt helyiségben eltárolná a gépet. Figyeljen oda, hogy ne érjen hozzájuk. Mielőtt lefedné a gépet egy ponyvával, bizonyosodjon meg arról, hogy megfelelően lehültek.
- Helyezze el a gépet egy fedett helyiségben, egy sík és stabil felületen, üres tartályokkal, és kívül a gyermekek által elérhető zónán.
- Üritse ki az üzemanyag- és olajtartályokat, és szerelje vissza azok fedeleit (4. és 7., 2. ábra). A jogszabályoknak megfelelően, a környezetet tisztelőben tartva semmisítse meg az üzemanyagot és az olajat. Használjon hitelesített tartályokat, és kerülje a kicsöpögéseket.
- A tüzvészély csökkentése érdekében tartsa fűtől, levelektől vagy túlzott zsírtól tisztán a motort, és különösen a kipufogót és a tartályokat.

▲ ÓVINTÉZKEDÉS

- Tisztítsa gondosan meg a gépet, mossa le vízzel, és szárítsa meg. Soha ne használjon vízsugarat vagy oldószert a szennyeződés eltávolításához. Figyeljen arra, hogy ne kerüljön víz a légszűrőbe és az elektromos részekbe; meghibásodhatnak tőle.
- Mindig süllyessze le a platót.
- Tisztítsa jól meg a légszűrőt.
- Ellenőrizze a motor indítóhuzalának kopottságát.

Hosszú használatlanság

Ha egy hosszabb használaton kívüli időszakra néz előbe (több, mint 1 hónap), kövesse a motor útmutatójában található előírásokat, és a jelen útmutatóban (124. oldal) található üzembe helyezési eljárásokat, amelyek megegyeznek a

gép rendes beindítása közben elvégzendőkkel.

▲ **FIGYELEM – A munka újraindításakor bizonyosodjon meg arról, hogy ne legyenek benzincsapok és csöveknél, a benzincsapnál és a karburátornál.**

Szállítás

▲ **FIGYELEM: A gép nem haladhat közúton.**

- A gép szállításához egy megfelelő teljesítményű és méretű, a szükséges módon előkészített gépjármű használatára vagy egy hitelesített targoncára van szükség.
- A gép járműre helyezéséhez válasszon mindig sík területet, ami a forgalomtól távol van, és a potenciálisan veszélyes tárgyaktól mentes.
- A gép nehéz, és komoly összenyomási sérüléseket okozhat. Különös óvatossággal rakodja fel vagy le a gépjárműre vagy targoncára.
- Mindig tanúsított, a jármű platómagasságánál 4-szer hosszabb, megfelelő szélességű, csúszásmentes felületű, szilárd rakodórampát használjon, ami elbírja a gép súlyát.
- A gépet egy raklapra is lehet rögzíteni, és így egy emelő targoncával felrakni. Ilyen esetben a targoncát felhatalmazott gépkezelő kell, hogy irányítsa.

▲ **FIGYELEM: A gépet TILOS szíjakkal, láncokkal vagy kampókkal emelni.**

- A gép rakodásához a váltókart F1 pozícióba helyezze, lerakodáshoz R1 pozíciót állítson be. A gyorsítókart (A, 11. ábra) állítsa a „LASSU” pozícióba a gép lassú mozgásához.
- A gépet vízszintesen kell szállítani, üres üzemanyagtartállyal, zárt benzincsappal, továbbá megbizonyosodva arról, hogy betartanak minden, az ilyen gépek szállítására vonatkozó érvényes szabályt.
- A gépnek a gépjárműhöz vagy targoncához rögzítésére használjon bevizsgált feszítőerejű kötözőszíjakat, bizonyosodjon meg a helyes és erőteljes rögzítésről.

▲ **FIGYELEM: A rögzítőfék önmagában nem garantálja a gép stabilitását a szállítás közben.**

- Szállítás közben senki nem maradhat a gépen ülve.
- Mielőtt a gépet közutakon szállítaná, ismerje meg és tartsa be a helyi közlekedési szabályokat.
- Ne próbálja a gépet fel/le rakodni a szállító eszköze/eszközről, amíg a gép platóján rakomány található.
- Senkinek se engedje, hogy a géppel szemben tartózkodjon, amíg azt fel/le

rakodják egy szállító eszközre/eszköztől.

- Amikor egy feljáróra fel vagy arról lefelé halad, tartsa mindig a feljáró közepén a hernyótalpakat.
- Amikor egy feljáróra fel vagy arról lefelé halad, ne próbáljon menetirányt váltani.
- A gép egyensúlyi helyzete hirtelen megváltozik a feljárók közötti és a szállítóeszköz platójának illesztésén. Legyen készen az ilyen hirtelen változásokra.

7. KARBANTARTÁS

Olvassa el figyelmesen a motor útmutatóját is.

A GÁZKIBOCSÁTÁSOK MEGFELELŐSÉGE

Ezt a motort, a károsanyag-kibocsátási ellenőrző rendszert is beleértve, a felhasználói használati utasításnak megfelelően kell kezelni, használni és karbantartásnak alávetni, hogy a károsanyag-kibocsátási értékek belül maradjanak a nem közúti gépekre érvényes törvényi követelményeknek.

Nem megengedhető semmilyen szándékos módosítás, illetve a motor károsanyag-kibocsátási rendszerének nem megfelelő használata.

A motor vagy a gép hibás működése, használata vagy karbantartása a károsanyag-kibocsátási ellenőrző rendszer lehetséges működési zavaraihoz vezethet, egészen addig, amikor már nem tudja betartani az érvényes törvényi követelményeket; ez az eset azonnali cselekvést igényel a rendszer hibás működésének kijavítása és az érvényes követelmények visszaállítása érdekében.

Íme néhány példa a hibás működésre, használatra vagy karbantartásra, a teljesség igénye nélkül:

- Az üzemanyag-adagoló berendezés túlterhelése vagy törése;
- Olyan üzemanyag és / vagy motorolaj használata, ami nem felel meg az INDÍTÁS / ÜZEMANYAG fejezetben leírt jellemzőknek;
- Nem eredeti alkatrészek, például gyújtógyertya stb. használata;
- A kipufogórendszer hiányos vagy nem megfelelő karbantartása, ide értve a kipufogódob, a gyertya, a légszűrő stb. hibás karbantartási intervallumait is.

▲ FIGYELEM - A motoron végzett módosítás az EU károsanyag-kibocsátási tanúsítvány érvénytelenítéséhez vezet.

7.1 Biztonsági ajánlások

▲ FIGYELEM

- **Ha karbantartási műveletet végez a gépen, kapcsolja ki a motort, és vegye le a gyertyasapkát. Mindig viseljen balesetvédelmi cipőt és kesztyűt.**
- **A karbantartás megkezdése előtt távolítson el minden tűzveszélyes anyagot a munkaterületről.**
- **Vegye ki a kulcsot, és olvassa el a vonatkozó utasításokat, mielőtt bármilyen tisztítási vagy karbantartási beavatkozáshoz kezdene. Viseljen megfelelő ruházatot és védőkesztyűt a kezek számára bármilyen kockázatot jelentő helyzetben.**
- **Soha ne használja a gépet kopott vagy sérült alkatrészekkel. A hibás vagy elhasználódott alkatrészeket mindig ki kell cserélni, soha nem szabad javítani. Csak eredeti alkatrészeket használjon: a nem eredeti és/vagy nem helyesen felszerelt alkatrészek használata lerontja a gép biztonságát; ez balesetekhez vagy személyi sérülésekhez vezethet, és mentesíti a gyártót bármely kötelezettség vagy felelősség alól.**
- **Minden, az ebben az útmutatóban le nem írt karbantartási és beszabályozási műveletet egy meghatalmazott vevőszolgálati központnak kell elvégeznie, amely rendelkezik a szükséges ismeretekkel és eszközökkel a munka helyes elvégzéséhez, megtartva a gép eredeti biztonsági fokát. Nem megfelelő szervezetek vagy nem minősített személyek által elvégzett műveletek a garancia minden formájának és a gyártó minden kötelezettségének vagy felelősségének érvénytelenítésével járnak. Különösen olyankor kell azonnal kapcsolatba lépni a meghatalmazott vevőszolgálati központjával, amikor a fék, a kés beillesztése és leállítás, az előremeneti vagy hátrameneti meghajtás b e k a p c s o l á s a m ű k ö d é s i rendellenességeket mutat.**
- **A kipufogódob és a motor többi része (például a hengerbordák, a gyertya stb.) működés közben fölmelegednek, és a motor leállítása után még egy ideig meleg maradnak. Az égési sérülés kockázatának csökkentése érdekében ne nyúljon hozzá a kipufogódobhoz és a motor többi részéhez, amíg azok meleg.**
- **Ellenőrizze gyakran a különféle**

lerakódásokat, mint a száraz fű vagy hasonlók a motor közelében, és különösen a kipufogógáz szállító csövénél; végezze el rendszeresen a tisztítást és akár a legkisebb mennyiségek eltávolítását.

- Soha semmilyen módon ne alakítsa át a gépet.
- A sérült vagy törött biztonsági eszközöket azonnal cserélje ki.
- Az összes anyacsavar, anyás csavar és csavar mindig legyen szorosan meghúzva a gép biztonságos működésének garantálásához.

7.2 Rendes karbantartás

A következő lista célja az, hogy segítsen a gép hatékonyságának és biztonságának megtartásában. Ebben feltüntettük a főbb karbantartási és kenési műveleteket, az elvégzésükhöz előírt időszakosság megjelenítésével.

Gép

1. Gázkar (2) ellenőrzése és besabályozása	25 óra
2. Tengelykapcsoló kar (2) ellenőrzése és besabályozása	25 óra
3. Rögzítőfék (2) rögzítésének ellenőrzése és besabályozása	25 óra
4. Hernyótalpkieldő karok (2) ellenőrzése és besabályozása	25 óra
5. Hernyótalpgörgők zsírása	20-30 óra
6. Erőátviteli szíj ellenőrzése (2)	25 óra
7. Erőátviteli szíj cseréje (1) (2)	- óra
8. Az összes rögzítés ellenőrzése	25 óra
9. Általános kenés (3)	25 óra
10. Erőátviteli olaj cseréje (első alkalommal) (2)	50 óra
11. Erőátviteli olaj cseréje (további alkalmakkor) (2)	500 óra

- 1) Az első működési rendellenességek jelére lépjen kapcsolatba a viszonteladójával.
- 2) Olyan művelet, amelyet a viszonteladójának vagy egy meghatalmazott vevőszolgálati központnak kell elvégeznie.
- 3) Az összes csukló általános kenését ezenkívül minden olyan esetben el kell

végezni, amikor a gép hosszú üzemelést tartásán kívül tartását tervezi.

Motor: olvassa el a motor útmutatóját a teljes listához és az időszakossághoz.

Motorolaj cseréje (lásd az alul található bekezdést is) – Légszűrő ellenőrzése és tisztítása – Légszűrő cseréje – Benzinszűrő ellenőrzése – Benzinszűrő cseréje – Gyertyaérintkezők ellenőrzése és tisztítása – Gyertyacsere.

⚠ ÓVINTÉZKEDÉS: Kövesse a motor használati és karbantartási útmutatójában leírt összes előírást.

Motorolaj cseréje

⚠ ÓVINTÉZKEDÉS: Az olaj leeresztési művelete könnyebb, ha meleg az olaj.

Emak motor:

1. Helyezzen egy megfelelő tárolóedényt a motor alá a használt olaj összegyűjtésére, majd távolítsa el az olajfedelelet (A, 18. ábra), a leeresztőcsavart (B) és a tömítőgyűrűt (C).
2. Engedje teljesen ki az olajat, majd helyezze vissza a leeresztőcsavart és a tömítőgyűrűt, teljesen meghúzva.

Honda motor: Ennél a motornál a tartály kiürítéséhez egy fecskendő használatával ki kell szívni az olajat a beöntőnyíláson keresztül.

3. A vízszintesen álló motort tölts fel a szintjelző pálca legfelső (MAX) jeléig az ajánlott olajjal (19. ábra).
4. Szorítsa alaposan a helyére az olajfedelelet (A).

⚠ ÓVINTÉZKEDÉS - Ha nem megfelelő olajszinttel működik a motor, az a motor súlyos károsodásához vezethet.

⚠ FIGYELEM: A fáradt motorolajat a környezetvédelmi előírásoknak megfelelően kell megsemmisíteni. A használt olajat kötelezően át kell adni egy lezárt tartályban egy meghatalmazott műhelynek. Ne dobja azt a szemétkosárba, ne öntse ki egy mosogatóba, a földre vagy a csatornahálózatba.

Az erőátviteli olaj ellenőrzése és cseréje

⚠ ELŐVIGYÁZATOSSÁG – Ellenőrizze időszakosan, hogy ne legyenek

olajcsöpögések.

A karbantartási programban a 128. oldalon leírtak szerint cseréltesse ki az erőátviteli olajat egy meghatalmazott vevőszolgálati központban.

Az olaj SAE 85W/140 típusú legyen.

A betöltendő olaj mennyisége 1,5 liter.

Szíjak

Rendszeresen tisztítsa meg a sártól a rögzítő anyacsavart (A, 24. ábra) és a rögzítőcsavart (B) a túlzott megkeményedés elkerülése érdekében. Minden használat után kenje a szíjfészítőt.

A zsír alkalmazása

Rendszeres zsírást igényelnek:

1. A plató tartói (20. ábra).
2. A hernyótalpak 4 görgője (21. ábra).

▲ ÓVINTÉZKEDÉS:

- **Alkalmazzon zsírt a nem említett csúszó és érdes részekben is.**
- **Alkalmazza rendszeresen a zsírt egy zsírzópisztoly használatával.**

Rendkívüli karbantartás

Intenzív használat esetén a szezon végén, illetve normál használat esetén két évente javasolt a szervizhálózat szakemberével egy általános ellenőrzést végeztetni.

8. KÖRNYEZETVÉDELEM

A gép használata során a környezetvédelem jelentős és prioritást élvező szempont kell, hogy legyen a civil együttélés és a minket körülvevő környezet érdekében.

- Kerülni kell, hogy a gép egy zavaró elemmé váljon a szomszédság szemében.
- Szigorúan kövesse a szállított anyagok megsemmisítésére vonatkozó helyi előírásokat.
- Szigorúan kövesse a csomagolóanyagok, olaj, benzin, akkumulátor, szűrők, elromlott részek és minden egyéb jelentős környezeti hatású elem megsemmisítésére vonatkozó helyi előírásokat; ezeket a hulladékokat nem szabad kommunális hulladékként kidobni, hanem el kell őket különíteni, és át kell adni a megfelelő hulladékgyűjtő központnak, amely gondoskodik az anyagok újrahasznosításáról.

Bontás és megsemmisítés

Üzemen kívül helyezéskor ne szennyezze a

géppel a környezetet, hanem forduljon hulladékgyűjtő központhoz. A gép gyártásához használt anyagok jó része újrahasznosítható; az összes fémes részt (acél, alumínium, sárgaréz) átadhatja egy normál fémhulladékgyűjtő telepnek. Az erre vonatkozó információkat a területi hulladékgyűjtő szolgálatnál lehet beszerezni. A talaj, a levegő és a vizek szennyezése nélkül, a környezet tiszteletben tartásával kell elvégezni a gép lebontásakor keletkező hulladékok kezelését. **Minden esetben be kell tartani a helyileg érvényes hulladékkezelésre vonatkozó előírásokat.**

A gép bontásával egyidejűleg semmisítse meg az EK jelölési címkét és a jelen utasítást.

9. OPCIONÁLIS KIEGÉSZÍTŐ TARTOZÉKOK

Oldalfal-magasító kit (22. ábra)

Átalakító kit az oldalfalak magasságának növelésére, megkönnyítve a nagyobb térfogatú rakományok szállítását.

▲ FIGYELEM: A rakódó felületet ne módosítsa és ne növelje meg a gép befogadó képessége növelése érdekében; magasabb oldalfalak használata nem hatalmaz föl a gép terhelhetőségi határértékénél nehezebb teher rakodására.

10. MŰSZAKI ADATOK

		TN 3400 H CR 340 H NTR 340 H BTR 340 H R 30 RC 350	TN 3400 K CR 340 K NTR 340 K BTR 340 K
Motor		Honda	Emak
Típus		4 ütemű	
Energiaellátás		benzin	
Beindítás		manuális	
Sebességváltó		4 sebesség (2 EM + 2 HM)	
Sebesség	km/h	1. EM = 1,6 2. EM = 3,6 1. HM = 1,4 2. HM = 3,4	
Legkisebb fordulókör sugara	mm	700	
Hernyóalp-támaszkodás hossza	mm	580	
Hernyóalp-támaszkodás szélessége	mm	170	
Platóbillentés		manuális	
Billentési szög		45°	
Legnagyobb teherbírás	kg	350	
Platószint		bővíthető	
Platószint hossza	mm	930 - 1060	
Platószint szélessége	mm	520 - 900	
Legnagyobb lejtés		10° (17%)	
Súly	kg	140	
Befoglaló méretek (23. ábra)	mm	1530 x 600 x 900	
Hangnyomás (L_{PA} av 2006/42/EC)	dB(A)	85,2	86,2
Bizonytalanság	dB(A)	3	3
Mért hangteljesítmény szintje (2000/14/EK – EN ISO 3744)	dB(A)	93	92
Bizonytalanság	dB(A)	1	1
Garantált hangteljesítmény szintje (L _{WA} 2000/14/EK – EN ISO 3744)	dB(A)	94	93
Rezgési szint (EN 20643)	m/s ²	9,55	10,3
Bizonytalanság (EN 12096)	m/s ²	0,4	0,4

11. MEGFELELŐSÉGI NYILATKOZAT

Alulírott, **Emak spa via Fermi, 4 - 42011 Bagnolo in Piano (RE) ITALY** felelőssége tudatában kijelenti, hogy az alábbi gép:

- Fajta: dumper (motoros kézikocsi)
- Márka Oleo-Mac, Típus CR 340H - CR 340K
Márka Efcó, Típus TN 3400H - TN 3400K
Márka Nibbi, Típus NTR 340H - NTR 340K
Márka Bertolini, Típus BTR 340H - BTR 340K
Márka Rotair, Típus Rampi Car R30
Márka Power Pac, Típus RC 350
- Sorozatazonosító B63 XXX 0001 ÷ B63 XXX 9999 megfelel a következő irányelv / rendelet előírásainak: 2006/42/EK - 2014/30/EK - (EK) 2016/1628 - (EK) 2017/654 - (EK) 2017/656 - 2000/14/EK annex I n° 18 megfelel a következő összehangolt szabványok rendelkezéseinek:
EN 474-6:2006 + A1:2009 - ISO 14982
A megfelelőségi értékelése céljából alkalmazott

eljárások: 2000/14/EK Annex VI procedura 1

Mért hangteljesítményszint:

93.0 dB(A) (H) - 92.0 dB(A) (K)

Garantált hangteljesítményszint:

94.0 dB(A) (H) - 93.0 dB(A) (K)

Névleges teljesítmény: 2.9kW (H) - 2.7 kW (K)

A 2000/14/EK Irányelv szerinti bejelentett szervezet:
Eurofins Product Testing Italy S.r.l. via Courgnè, 21 -
10156 Torino (TO) - Italy n° 0477

A műszaki dokumentáció megtalálható a Társaság adminisztrációs székelyhelynél: Műszaki Igazgatóság

Kelt: Bagnolo in Piano (RE) – Olaszország – via Fermi, 4

Dátum: 2019. 01. 01.

 
Fausto Bellamico - President

12. GARANCIALEVÉL

A gépet a legmodernebb gyártási technológia szerint tervezték és állították össze. A Gyártó termékeire magán és hobby használat esetén a vásárlástól számított 24 hónapos garanciát vállal. Professzionális használat esetén a garanciális időszak 12 hónapra korlátozódik.

GARANCIÁLIS FELTÉTELEK

1) A garancia a vásárlás időpontjától érvényes.

A gyártó cég értékesítési és szervizhálózatán keresztül ingyenesen kicseréli, az anyag-, megmunkálási vagy gyártási hibás alkatrészeket. A garancia nem vonja meg a vevő polgári törvénykönyvben előírt, az értékesített áru hibájának vagy hiányosságának következményeivel kapcsolatos jogait.

2) A szakemberek a munka megszervezéséhez szükséges időt figyelembe véve a lehető leghamarabb elvégzik a szükséges beavatkozást.

3) **A garanciális javítás igényléséhez az erre felhatalmazott személyhez el kell juttatni az alábbi garanciajegyet, minden adatot kitöltve, a viszonteladó által lepecsételve, valamint mellékelni kell a vásárlást igazoló számlát vagy adóhatóság által előírt blokkot, amely a vásárlás időpontját igazolja.**

4) A garancia érvényét veszti az alábbi esetekben:

- a karbantartás nyilvánvaló hiánya.
 - a termék nem megfelelő és helytelen használata.
 - nem megfelelő kenőanyag vagy üzemanyag használata.
 - nem eredeti alkatrész vagy tartozék használata
 - arra fel nem hatalmazott személy valamilyen beavatkozást végzett a gépen.
- 5) A Gyártó cég kizárja a garanciából a fogyóanyagokat és a normál működési kopásnak kitett alkatrészeket.
- 6) A garancia kizárja a termék frissítését és feljavítását
- 7) A garanciális idő alatt szükséges beállítás és karbantartás nem tartozik a garancia körébe
- 8) A szállítás közben esetlegesen bekövetkező kárt haladéktalanul jelezni kell a fuvarozónak garanciális jogvesztés terhe mellett
- 9) A gépeinkre szerelt más márkájú motorokra (Briggs & Stratton, Subaru, Honda, Lombardini, Kohler stb.) a motor gyártójának garanciája érvényes.
- 10) A garancia nem fedezi az esetleges közvetlen vagy közvetett személyi vagy anyagi károkat, melyek oka a gép meghibásodása vagy a gép hosszú ideig tartó használaton kívül helyezése.

TÍPUS

SOROZATSZÁM

VASARLO NEVE

DÁTUM

MÁRKAKERESKEDŐ

Ne küldje el! Csak az esetleges műszaki garancia igénye esetén kell mellékelni.

13. ÚTMUTATÓ A PROBLÉMÁK MEGOLDÁSÁHOZ

▲ FIGYELEM: Az alábbi táblázatban javasolt minden korrekciós próba végrehajtása előtt mindig állítsa le a gépet, kivéve ha az egységnek működnie kell.

Ha ellenőrizte az összes lehetséges okot, és a probléma nem oldódott meg, vegye fel a kapcsolatot a hivatalos Vevőszolgálattal. Ha a táblázatban nem szereplő probléma merül fel, vegye fel a kapcsolatot a Vevőszolgálattal.

PROBLÉMA	LEHETSÉGES OKOK	MEGOLDÁS
1. A motor nem indul	a) a benzináramlás hiánya b) gyújtási hiba c) a karburátor fojtószelepe nem zár teljesen	a) - vizsgálja meg a benzintartály szintjét - nyissa ki a benzincsapot b) - vizsgálja meg a gyertyapipát - vizsgálja meg a gyertya elektródjai tisztaságát és a helyes hézagot közöttük c) vegye fel a kapcsolatot egy hivatalos vevőszolgálattal
2. Nehézkés indítás vagy a motor szabálytalan működése	Porlasztási problémák	- tisztítsa meg vagy cserélje ki a légszűrőt - üritse ki a benzintartályt, és töltsse fel friss benzinnel - ellenőrizze és szükség esetén cserélje ki a benzinszűrőt
3. Szabálytalan haladás, gyenge vonóerő emelkedőn, vagy a gép h a j l a m o s a z ágaskodásra.	a) az erőátviteli szíj feszítési problémái b) erőátviteli problémák	Vegye fel a kapcsolatot egy hivatalos vevőszolgálattal
4. A meghajtás nem működik	a) nem helyes szíjfeszítés b) kopott vagy szakadt szíj	Vegye fel a kapcsolatot egy hivatalos vevőszolgálattal
5. A gép nem kanyarodik balra és/vagy jobbra	A féltengelyek kioldókarjának húzalja nincs helyesen beszabályozva	Vegye fel a kapcsolatot egy hivatalos vevőszolgálattal
6. Parkoló helyzetben, járó motornál a gép haladni igyekszik	Nem helyes szíjfeszítés	Vegye fel a kapcsolatot egy hivatalos vevőszolgálattal
7. Parkoló helyzetben, lejtőn és álló motornál a gép mozog	Kopott fékpofa vagy nem helyesen beszabályozott fék	Vegye fel a kapcsolatot egy hivatalos vevőszolgálattal
8. A gép induláskor zajos	Tengelykapcsoló kar húzaljának a feszítése nem helyes	Vegye fel a kapcsolatot egy hivatalos vevőszolgálattal
9. A hernyótalpak a haladási fázisban hozzáérnek a platóhoz	Nem helyes hernyótalpfeszítés	Vegye fel a kapcsolatot egy hivatalos vevőszolgálattal
10. A gép nem veszi be a fokozatokat	Kopott sebességváltó csúszka	Vegye fel a kapcsolatot egy hivatalos vevőszolgálattal
11. Menet közben a gép zajos	Az erőátvitel nem működik helyesen	Vegye fel a kapcsolatot egy hivatalos vevőszolgálattal

▲ FIGYELEM: Soha ne próbálja a gépet megjavítani, ha nincsenek meg a szükséges eszközei, és nem rendelkezik a szükséges műszaki ismeretekkel. Minden rosszul végrehajtott beavatkozás esetén a Garancia automatikusan érvényét veszíti, és mentesíti a Gyártót mindennemű felelősség alól.

PREKLAD PÔVODNÝCH POKYNOV

Vážení zákazníci

Ďakujeme vám, že ste si vybrali výrobok značky Emak.

Pokiaľ by ste mali akýkoľvek problém, pomôžu vám pracovníci našej siete predajcov a autorizovaných servisných stredísk.

ÚVOD

Aby ste strojové zariadenie používali správne a aby ste predišli nehodám, nezačínajte prácu bez toho, že by ste si veľmi pozorne prečítali návod na používanie. V tomto návode nájdete vysvetlenia činnosti rôznych častí, ako aj pokyny pre nevyhnutné kontroly a údržbu.

Poznámka. Popisy a ilustrácie uvedené v tomto návode nie sú prísne záväzné. Výrobca si vyhradzuje právo na vykonávanie zmien v tomto návode bez predchádzajúceho

upozornenia.

Okrem pokynov na obsluhu obsahuje tento návod informácie, ktoré si vyžadujú mimoriadnu pozornosť. Tieto informácie sú označené symbolmi popísanými v nasledujúcom texte:

POZOR: v prípade nebezpečenstva úrazov alebo vážnych poranení osôb alebo vážneho poškodenia majetku.

UPOZORNENIE: v prípade nebezpečenstva poškodenia jednotky alebo jednotlivých častí strojového zariadenia.

POZOR

RIZIKO POŠKODENIA SLUCHU
ZA NORMÁLNYCH PODMIENOK POUŽÍVANIA
SA OSOBA, KTORÁ STROJ POUŽÍVA,
VYSTAVUJE DENNEJ HLADINE HLUKU ROVNEJ
ALEBO VYŠŠEJ AKO
85 dB (A)

Obsah

- | | |
|--|------------|
| 1. BEZPEČNOSTNÉ PREDPISY (obsahuje predpisy na používanie stroja bezpečným spôsobom) _____ | 134 |
| 2. VYSVETLENIE SYMBOLOV A BEZPEČNOSTNÉ UPOZORNENIA (vysvetľuje, ako identifikovať strojové zariadenie a význam symbolov) _____ | 135 |
| 3. HLAVNÉ KOMPONENTY (vysvetľuje umiestnenie hlavných prvkov tvoriacich strojové zariadenie) _____ | 135 |
| 4. MONTÁŽ (vysvetľuje ako odstrániť obal a dokončiť montáž odpojených prvkov) _____ | 136 |
| 5. OVLÁDAČE A KONTROLNÉ PRÍSTROJE (opisuje umiestnenie a funkcie všetkých ovládačov) _____ | 136 |
| 6. POKYNY NA POUŽÍVANIE (obsahuje všetky pokyny pri správnom používaní stroja bezpečným spôsobom) _____ | 136 |
| - 6.1 Úvodné úkony pred začatím práce _____ | 139 |
| - 6.2 Používanie strojového zariadenia _____ | 140 |
| - 6.3 Postup pri nakladaní _____ | 142 |
| - 6.4 Uskladnenie a preprava _____ | 142 |
| 7. ÚDRŽBA (obsahuje všetky informácie na zachovanie účinnosti strojového zariadenia) _____ | 143 |
| - 7.1 Bezpečnostné odporúčania _____ | 143 |
| - 7.2 Bežná údržba _____ | 143 |
| 8. OCHRANA ŽIVOTNÉHO PROSTREDIA (Obsahuje niektoré rady na používanie strojového zariadenia v súlade s ochranou životného prostredia) _____ | 145 |
| 9. DOPLNKOVÉ PRÍSLUŠENSTVO NA OBJEDNÁVKU (Budú opísané niektoré časti príslušenstva pre zvláštne prevádzkové potreby) _____ | 145 |
| 10. TECHNICKÉ ÚDAJE (Súhrn hlavných charakteristík strojového zariadenia) _____ | 146 |
| 11. VYHLÁSENIE O ZHODE _____ | 146 |
| 12. ZÁRUCIA A SERVIS (Súhrn záručných podmienok) _____ | 147 |
| 13. PRÍRUČKA NA RIEŠENIE PROBLÉMOV (Pomáha pri rýchlom vyriešení prípadných problémov pri používaní) _____ | 148 |

1. BEZPEČNOSTNÉ PREDPISY

POZOR

- **Pokiaľ sa strojové zariadenie používa správne, je rýchlym pomocníkom a účinným nástrojom. Pokiaľ sa používa nesprávne alebo bez dodržiavania bezpečnostných predpisov, môže sa stať nebezpečným nástrojom. Aby bola vaša práca vždy príjemná a bezpečná, dôsledne dodržiavajte bezpečnostné pravidlá, ktoré sú uvedené v tomto návode na použitie.**
- **Vystavenie sa vibráciám vznikajúcich pri dlhodobom používaní motorových nástrojov s vnútorným spalovaním môže spôsobiť poškodenie ciev alebo nervov prstov, rúk a zápästí u osôb, u ktorých sa prejavujú problémy s obehom krvi a anomálne opuchy. Dlhodobé používanie za studeného počasia môže viesť k poškodeniu ciev aj ináč zdravých ľudí. Ak spozorujete symptómy ako trpnutie, bolesť, stratu citlivosti, zmeny farby pokožky alebo jej vzhľadu, prípadne stratu citlivosti prstov, rúk alebo zápästia, prestaňte stroj používať a vyhľadajte lekára.**
- **Štartovací systém jednotky produkuje elektromagnetické pole veľmi nízkej intenzity. Toto pole môže rušiť činnosť niektorých pacemakerov. Na zníženie rizika vážnych alebo smrteľných poranení, by sa osoby s pacemakerom mali poradiť so svojim lekárom a s výrobcom pacemakera ešte pred používaním tohto stroja.**

 **POZOR:** Vnútroštátne predpisy môžu obmedzovať používanie strojového zariadenia.

- 1) Prečítajte si pozorne tento návod tak, aby ste ho dokonale pochopili ešte pred používaním jednotky a mohli dodržiavať všetky bezpečnostné predpisy, opatrenia a pokyny na obsluhu jednotky.
- 2) Návod na použitie majte vždy v blízkosti. V prípade aty návodu si vyžiadajte jeho kópiu.
- 3) Strojové zariadenie smú používať iba dospelé osoby, ktoré pochopili a sú schopné dodržiavať bezpečnostné predpisy, opatrenia a pokyny na obsluhu uvedené v tomto návode. Nikdy nesmiete dovoliť, aby strojové zariadenie používali maloletí.
- 4) So strojovým zariadením nemanipulujte, ani ho nepoužívajte, ak ste unavení, chorí alebo rozrušení alebo ak ste požíli alkohol,

drogy alebo lieky. Váš fyzický a duševný stav musí byť dobrý a musíte byť ostražití. Používanie strojového zariadenia je veľmi namáhavé. Ak ste v stave, ktorý by sa mohol namáhavou prácou zhoršiť, pred prácou so strojovým zariadením sa poraďte s vaším lekárom. Pred prestávkami a pred ukončením vašej práce zvyšte pozornosť.

- 5) Deťom, iným osobám a zvieratám nedovoľte, aby sa priblížili na viac ako 15 metrov od pracovnej oblasti. Nedovoľte iným osobám, ani zvieratám, aby boli pri štartovaní alebo práci so strojovým zariadením v jeho blízkosti.
- 6) Pri práci so strojovým zariadením vždy používajte homologovaný bezpečnostný ochranný odev. Nenoste odev, šály, kravaty ani iné predmety, ktoré by sa mohli zachytiť v krikoch. Ak máte dlhé vlasy, upnite si ich a zakryte ich (napr. šatkou, baretkou alebo prilbou, a pod.). **Nikdy nepoužívajte strojové zariadenie, keď máte bosé nohy. Vždy noste ochrannú obuv s podrážkou proti pošmyknutiu. Vždy urobte ochranné opatrenia proti hluku: napríklad noste slúchadlá alebo zátky do uší.**
- 7) Iným osobám dovoľte používať strojové zariadenie iba vtedy, keď si prečítali návod na použitie alebo ak boli dostatočne zaškolené o jeho správnom použití. Strojové zariadenie odovzdajte ďalším používateľom vždy aj s návodom na používanie, aby si ho mohli pred použitím prečítať.
- 8) Strojové zariadenie kontrolujte denne, aby ste sa uistili, že každé zariadenie, bezpečnostné alebo nie, správne funguje.
- 9) Nikdy nepoužívajte poškodené, modifikované alebo nesprávne opravené, či zmontované strojové zariadenie. Nevyberajte, nepoškodujte, ani nevyraďte žiadne bezpečnostné zariadenie. Ak sú bezpečnostné zariadenia poškodené, zlomené alebo iným spôsobom nevhodné, okamžite ich vymeňte.
- 10) Prácu si starostlivo vopred naplánujte. Nezačínajte pracovať, kým ste pracovný priestor nevyčistili a kým sú na ňom nejaké osoby a predmety.
- 11) Akékoľvek zásahy na strojovom zariadení, odlišné od úkonov popísaných v tomto návode na používanie, smú vykonať výhradne vyškolení pracovníci.
- 12) **Dopravník je určený výhradne na prepravu materiálu v rámci limitov zaťaženia a na sklonoch uvedených v tejto príručke. Akékoľvek iné použitie odlišné od použitia uvedeného v tomto návode môže spôsobiť poruchu stroja a**

predstavovať vážne nebezpečenstvo pre osoby a majetok.

- 13) Na strojové zariadenie neupevňujte nástroje alebo násadce, ktoré neodporučil výrobca.
- 14) Zoznámte sa s kapacitou, charakteristikami a limitmi stroja, rovnako ako aj tým, aký je maximálny náklad, ktorý sa dá naložiť, rýchlosť a polomer otáčania.
- 15) Všetky štítky a nálepky s výstražnou signalizáciou udržiavajte v dokonalom stave. V prípade poškodenia alebo opotrebovania ich treba včas vymeniť.
- 16) Stroj nepoužívajte na iné účely ako sú uvedené v návode (pozri **Zakázané použitie** na str. 136).
- 17) Za hodnotenie potenciálnych rizík na pracovisku a za prijatie všetkých potrebných preventívnych opatrení na zaručenie vlastnej bezpečnosti, predovšetkým na svahoch, na nerovných, šmyklavých alebo nestálych povrchoch zodpovedá pracovník obsluhy.
- 18) **POZOR:** Na svahoch pracujte vždy veľmi opatrne. - Strojové zariadenie nepoužívajte na terénoch so sklonom prevyšujúcim 10° (17%).
- 19) Nezabudnite, že majiteľ alebo obsluhujúci pracovník nesú zodpovednosť za úrazy alebo riziká pre iné osoby, ako aj za ich majetok.
- 20) V prípade práce na strmých terénoch sa obsluhujúci pracovník musí uistiť, že sa nikto nepriblíži do vzdialenosti bližšej ako 20 metrov od stroja. Obsluhujúci pracovník musí ostať pri ovládaní stroja.
- 21) Stroj môže byť vybavený rôznymi doplnkami. Za splnenie požiadaviek homologácie doplnkov stroja podľa platných bezpečnostných európskych predpisov zodpovedá majiteľ. Používanie nehomologovaných doplnkov môže byť nebezpečné.
- 22) Nerozptyľujte sa a pri práci buďte vždy dostatočne sústredení.

⚠ POZOR

- **Jednotku nikdy nepoužívajte s poškodenými bezpečnostnými funkciami. Bezpečnostné zariadenia musíte kontrolovať a udržiavať podľa pokynov uvedených v tejto časti. Ak stroj nezodpovedá podmienkam podľa pokynov kontroly, zavolajte servis a dajte stroj opraviť.**
- **Akékoľvek používanie stroja, ktoré nie je vyslovene uvedené v návode, sa musí považovať za nevhodné používanie, teda za zdroj rizika pre osoby a majetok.**

2. VYSVETLENIE SYMBOLOV A BEZPEČNOSTNÉ UPOZORNENIA (Obr. 1)

- 1) Pred prácou s týmto strojom si prečítajte návod na použitie a údržbu.
- 2) **Pozor! Nebezpečenstvo pomliaždenia** – Dávajte mimoriadny pozor pri premiestňovaní vlečky pri vysýpaní nákladu.
- 3) **Pozor! Riziko prevrátenia stroja** - Tento stroj nepoužívajte na svahoch s klesaním presahujúcim 10°.
- 4) **Pozor! Nebezpečenstvo úrazu následkom stiahnutia remeňov** - Stroj neštartujte, keď na ňom nie sú namontované ochranné kryty. Stojte ďaleko od remeňov.
- 5) **Pozor! Nebezpečenstvo poranenia** - Riziko zachytenia následkom pôsobenia pohybujúcich sa orgánov (hnacie hriadele a pod.).

Identifikačné štítky obsahujú základné údaje stroja:

- 6) Typ stroja: **DOPRAVNÍK**
- 7) Technické údaje
- 8) Značka a model stroja
- 9) Zaručená akustická hladina
- 10) Značka súladu CE
- 11) Sériové číslo
- 12) Rok výroby
- 13) Ovládač spojky
- 14) Ovládač akcelerátora
- 15) **POZOR!** Povrchy môžu byť horúce
- 16) Namažte valce pásov
- 17) Maximálna hmotnosť

3. HLAVNÉ KOMPONENTY (Obr.2)

- 1) Páčka spojky
- 2) Páčka odblokovania ľavého pásu
- 3) Páčka akcelerátora / ovládač štartéra / (iba pre motor Honda) vypnutie
- 4) Uzáver palivovej nádrže
- 5) Páčka odblokovania ľavého pásu
- 6) Štartovacia rukoväť
- 7) Uzáver nádrže motorového oleja
- 8) Prevodová páka
- 9) Páka na zablokovanie vyklápacej vlečky
- 10) Páka vypnutia (iba pre motor Emak)

4. MONTÁŽ

⚠ POZOR: Obal treba odstraňovať a stroj montovať na rovnom a pevnom povrchu, kde je dostatočný priestor na premiestňovanie stroja a na manipuláciu s obalmi, pričom vždy používajte vhodné nástroje.

Pred naštartovaním motora skontrolujte hladinu oleja a zásobu benzínu, pričom dodržte postup uvedený v návode na použitie motora.

5. OVLÁDAČE A KONTROLNÉ PRÍSTROJE (Obr. 2)

⚠ POZOR: Zoznámte sa s umiestnením a funkciami všetkých ovládačov a kontrolných prístrojov. Zoznámte sa s významom všetkých symbolov a indikátorov na ovládačoch, a to ešte pred použitím stroja.

Udržiavajte držadlá a páky čisté, suché a bez škvŕn od oleja, paliva, všeobecne od špiny alebo ľadu.

Páka spojky (1) - Túto páku používajte na zaradenie alebo vyradenie spojky. Pásky sa otáčajú, pokiaľ je páka stlačená a pokiaľ je naštartovaný motor. Po uvoľnení páky sa spojka vyradí a automaticky sa zaradí parkovacia brzda.

Páka na odblokovanie ľavého pásu (2) - Potiahnutím páky sa stroj bude otáčať smerom vľavo.

Páka akcelerátora / štartér (3) - Riadi počet otáčok motora. Polohy sú označené na štítku, na ktorom sú nasledujúce symboly:

 Poloha ŠTARTÉR pri štartovaní za studena,

 Poloha POMALY zodpovedá režimu s minimálnymi otáčkami,

 Poloha RÝCHLO zodpovedá režimu s maximálnymi otáčkami.

⚠ POZOR: Na motore Honda má táto páka za úlohu aj funkciu vypnutia 0 (OFF).

Páka na odblokovanie pravého pásu (5) - Potiahnutím páky sa stroj bude otáčať smerom vpravo.

Štartovacia rukoväť (6) - Musí sa použiť pri štartovaní motora.

Prevodová páka (8) - Má päť polôh:

N = Poloha vyradenia

F1 = Zaradenie prvej rýchlosti dopredu

F2 = Zaradenie druhej rýchlosti dopredu

R1 = Zaradenie prvej rýchlosti dozadu

R2 = Zaradenie druhej rýchlosti dozadu

⚠ POZOR: Rýchlostný stupeň sa musí meniť iba so zastaveným strojom (páka spojky (1) je uvoľnená).

Páka na zablokovanie vyklápacej vlečky (9) - Pomocou tejto páky odblokujte vlečku, aby ste ju mohli zdvihnúť do polohy vyklopenia.

⚠ POZOR: Spustenú vlečku zablokujte ešte pred premiestňovaním stroja.

Páka vypnutia (iba pre motor Emak) (10) - Stlačením páky sa vypne motor.

⚠ UPOZORNENIE: Aby ste mohli naštartovať motor, páku budete musieť najprv zdvihnúť.

6. POKYNY NA POUŽÍVANIE

Zakázané použitie

⚠ POZOR: Stroj používajte výhradne na prepravu predmetov alebo nákladov v rámci uvedených limitov hmotnosti a objemu, s obmedzeniami špecifikovanými v tejto príručke. Akékoľvek iné použitie bude považované za zakázané a bude znamenať stratu záruky a odmietnutie akejkoľvek zodpovednosti výrobcu, následkom čoho bude všetky náklady spojené s poškodením a úrazmi vlastnej osoby alebo tretích poniesie používateľ.

Za **zakázané použitie** sa považuje aj:

- Riadenie stroja z vnútra vlečky.
- Umožní pracovníkom pracovať stojac na nakladacej plošine a používať ju ako oporu pre rebrik alebo iné pracovné nástroje.
- Prepravovanie osôb alebo zvierat.
- Používanie stroja na búranie múrov, zvalenie stĺpov, plotov a pod.
- Používanie stroja na stláčanie a/alebo lisovanie lístia, odpadkov, nádob, voľného materiálu a pod. Náhle poddanie sa stlačeného materiálu by mohlo spôsobiť stratu rovnováhy stroja.
- Používanie protizávaží (výrobca ich nepredpokladá) alebo osoby na kompenzáciu nadmerného alebo nevyváženého nákladu.

- Preprava palív bez použitia bezpečných vhodných a certifikovaných nádob.
- Preprava chemických korozívnych, toxických alebo ináč nebezpečných látok, močovky a zapáleného materiálu.
- **Práca so strojom s odmontovanými bezpečnostnými prvkami.**
- Pripájanie k stroju doplnkov, ktoré nie sú odporúčané výrobcom.
- **Ovládať stroj iba jednou rukou.** Ovládanie iba jednou rukou môže spôsobiť vážne úrazy pracovníka, pomocníkov, okolostojacím osobám alebo iným osobám. **Stroj je navrhnutý, aby sa ovládal oboma rukami.**

Ochranné opatrenia pri používaní strojového zariadenia

⚠ POZOR:

- **Nemanipulujte s bezpečnostnými zariadeniami, ktorými je stroj vybavený, ani ich neodstraňujte. NEZABUDNITE, ŽE ZA ŠKODY SPÔSOBENÉ TRETÍM JE VŽDY ZODPOVEDNÝ POUŽÍVATEĽ.**
- **Ak sa dostanete do situácie, v ktorej budete mať pochybnosti ako pokračovať, poraďte sa s odborníkom. Obráťte sa na predajcu alebo na autorizované servisné stredisko. Nerobte nič, čo presahuje vaše schopnosti.**
- **Nepoužívajte stroj, ak nemáte možnosť požiadať o pomoc v prípade nehody.**
- **Nesnažte sa odstrániť pokosený materiál, Strojové zariadenie nesmie nikdy premávať po verejných cestách, ani prechádzať z jednej strany cesty na druhú.**
- **Strojové zariadenie nikdy nepoužívajte na ťahanie ani tlačenie iných predmetov. Stabilita strojového zariadenia sa zmení.**
- **Počas vykladania pomocou výklopnej vlečky sa ťažisko nepretržite mení a následkom toho sa mení aj stabilita stroja. Dávajte mimoriadny pozor na prípady, kedy sa náklad prilepí na vlečku, napríklad ako vlhký íl, zamrznutý materiál alebo asfalt.**
- **Zabráňte tomu, aby materiál prečnieval z vlečky; prečnievajúci materiál môže narážať do iných predmetov a nárazom môže sám spadnúť z vlečky.**
- **Kontakt s drôti alebo elektrickými káblami môže spôsobiť vážne alebo smrteľné zranenia následkom zásahu elektrickým prúdom. Táto jednotka nie je izolovaná.**

⚠ POZOR - Bočná stabilita stroja sa ZNIŽUJE:

- **So zvyšovaním nákladu.**
- **S rastúcou výškou nákladu vzhľadom na dno (Obr. 3).**
- **S posunom nákladu vzhľadom na stredovú čiaru (Obr. 4).**

⚠ POZOR - So zvyšovaním zaťaženia sa zväčšuje pravdepodobnosť prevrátania stroja smerom dopredu:

- **Po jazde po svahu smerom dolu s veľkým nákladom nikdy nepoužívajte maximálnu rýchlosť.**
- **Nebrzdite prudko.**

- Strojové zariadenie používajte iba pri dennom osvetlení alebo pri dostatočne silnom umelom osvetlení.
- Dávajte veľký pozor pri zmenách smeru a hlavne na svahoch.
- Pred vypnutím motora znížte jeho rýchlosť.
- Skontrolujte prípadnú prítomnosť prekážok v pracovnej oblasti (korene, skaly, konáre, jamy a pod.).
- Dávajte mimoriadny pozor a buďte ostražití, ak nosíte ochranné prostriedky sluchu, pretože sa tým môže znížiť schopnosť počuť zvuky upozorňujúce na nebezpečenstvo (volanie, sirény, upozornenia a pod.).
- Pred zabočením znížte rýchlosť.
- Dávajte pozor a zabráňte možnosti prevrátania nákladu smerom dozadu, kedy by narazil do ovládačov.
- Zaistite stabilitu nákladu, aby sa predišlo tomu, že sa počas prepravy zošmykne (dopredu/dozadu alebo vpravo/vľavo), rovnako zaistíte aj stabilitu stroja.
- Vždy pamätajte na to, že stabilita stroja sa mení v závislosti od toho, či je zaťažený alebo nie.
- Nikdy nedovoľte, aby počas premiestňovania nejaká osoba stála alebo prechádzala popred stroj.
- Pred premiestňovaním stroja vždy zvážte trasu, ktorú treba prekonať. AK je k dispozícii viac trás, zvolte tú, na ktorej je menej klesaní, prekážok, zmien smeru a jám.
- Čím je svah strmší alebo terén nepravidelnejší, tým menšia musí byť rýchlosť stroja.
- Nikdy neaplikujte pásy odlišné od pásov určených výrobcom.
- Stroj smú používať iba primerane vyškolení a kvalifikovaní pracovníci.
- V prípade práškoveho materiálu obmedzte

prášenie kropením materiálu alebo jeho prikrytím plachtami.

- Naučte sa zastaviť stroj v núdzových situáciách.
- Neprekračujte maximálne zaťaženie stroja špecifikované na str. 144.
- Náklad nesmie prečnievať z vlečky, aby sa predišlo jeho pádu.
- Náklad nesmie nikdy brániť pracovníkovi obsluhy vo výhlade.
- Náklad musí byť rozložený na čo najväčšej ploche.
- Pokiaľ je to možné, zabráňte pohybom nákladu jeho priviazaním povrazmi. **Nezabudnite náklad pred vyklopením vlečky odviazať.**
- Úkony nakladania a vykladania sa musia robiť vždy na rovnom a stabilnom povrchu.
- Stroj nikdy nepremiestňujte so zdvihnutou vlečkou, pretože by mohla brániť pracovníkovi obsluhy vo výhlade.
- Nepoužívajte funkciu vyklápania vlečky na vyloženie tovaru na svahu.
- Vždy sa uistite, že máte dostatočný priestor na manipuláciu, predovšetkým v prítomnosti múrov, stien, živých plotov, výklenkov, skleníkov a pod. Nepokúšajte sa o cúvanie, ak nie ste presvedčení o dostatočnom priestore.
- Nemeňte nastavenie regulátora rýchlosti otáčok motora.
- Nikdy nekladte ruky alebo nohy do blízkosti alebo pod otáčajúce sa alebo pohybujúce sa časti.
- Mimoriadny pozor dávajte na šmykľavý povrch v dôsledku vody, snehu, ľadu, piesku, štrku, nečistôt a olejovitých látok.
- Mimoriadny pozor dávajte na poddajných terénach tvorených pieskom alebo štrkom, na močaristých pôdach alebo na povrchu s mlákami, na pooranej pôde, na teréne s jamami, studňami, škarpami, brázdami a nerovnými násypmi.

Pred použitím stroj skontrolujte:

- Skontrolujte napnutie pásov a uistite sa, že nie sú poškodené ani opotrebované.
- Skontrolujte, či sú správne upevnené svorníky napínačov pásov.
- Skontrolujte hladinu paliva, či nedochádza k jeho úniku a či nie je poškodené palivové potrubie.

Používanie spiatočného chodu

⚠ POZOR:

- **Pri premiestňovaní pri spiatočnom chode, musí dávať pracovník mimoriadny pozor a nepretržite overovať prítomnosť prekážok alebo osôb.**
- **Pokiaľ je to možné, vyhýbajte sa zostúpeniu po svahu spiatočkou.**

Používania na svahoch

⚠ POZOR

- **Na terénoch s klesaním bude treba začať s prevádzkou veľmi pomaly, aby sa predišlo poškodeniu strojového zariadenia.**
- **Na terénoch s klesaním pred akoukoľvek zmenou smeru znížte rýchlosť.**

Používanie na svahoch predstavuje jeden z najnebezpečnejších spôsobov použitia, pretože hrozí nebezpečenstvo strany kontroly nad strojom alebo jeho prevrátenie; v oboch prípadoch môže dôjsť k vážnym, dokonca smrteľným úrazom. Postupujte veľmi opatrne.

Pri práci na svahoch postupujte podľa nasledujúcich pokynov:

- Stroj nikdy nepoužívajte na svahoch s klesaním presahujúcim 10° (17%).
- Vždy postupujte s rovnomernou a miernou rýchlosťou.
- Nevykonávajte prudké zmeny rýchlosti ani smeru jazdy.
- Snažte sa čo najmenej zabáčať; ak by to bolo nevyhnutné, zabočte pomaly a postupne smerom dolu. Postupujte miernou rýchlosťou.
- Dávajte veľký pozor pri prechode cez brázdy, jamy a výčnelky. Ak je terén nepravidelný, stroj sa môže ľahko prevrátiť. Vysoká tráva môže skrývať prekážky.
- Nestojte v blízkosti previsov, jám ani brehov. Stroj by sa mohol náhle prevrátiť, aby sa previs preboril.
- Mimoriadny pozor dávajte v blízkosti ostrých hrán, kríkov, stromov alebo iných predmetov, ktoré obmedzujú viditeľnosť.

Deti

- Znížený dozor nad deťmi v blízkosti stroja môže spôsobiť vážne úrazy a škody.
- Keď do pracovnej oblasti vstúpia deti,

dávajte pozor a vypnite stroj.

- Pred a počas spiatočného chodu pozerajte dozadu a dolu, aby ste sa uistili, že tam nie sú malé deti.
- Nikdy neprepravujte deti. Mohli by spadnúť a utrpieť vážne úrazy alebo by mohli zabrániť bezpečnému ovládaniu stroja.
- Nikdy nedovoľte deťom, aby používali stroj.

6.1 Úvodné úkony pred začatím práce

Pred začatím práce bude nevyhnutné vykonať niektoré kontroly a úkony, aby sa zaistilo, že práca bude účinná a čo najbezpečnejšia.

Doplnenia

-  **UPOZORNENIE** Druhy benzínu a oleja sú uvedené v návode na použitie motora.

Olej

-  **UPOZORNENIE**
- **STROJOVÉ ZARIADENIE SA DODÁVA BEZ OLEJA.** Motorový olej vlejte ešte pred naštartovaním.
- Chod motora s nízkou hladinou oleja môže spôsobiť jeho vážne poškodenie. Motor skontrolujte po zastavení stroja na vodorovnom povrchu.
- Použitia oleja bez detergentov alebo oleja pre dvojtaktné motory môže skrátiť životnosť motora.

Odskrutkujte viečko (7, Obr. 2). Pri zastavenom motore skontrolujte hladinu motorového oleja, pričom hladina musí byť medzi značkami MIN a MAX na odmerke.

Benzín

-  **POZOR**
- **Benzín je veľmi horľavé palivo; počas používania dávajte veľký pozor. V blízkosti paliva, ani stroja ani sa k nim nepribližujte s otvoreným plameňom.**
- **Benzín a príslušné exhaláty môžu pri vdýchnutí alebo pri kontakte s pokožkou spôsobiť vážne ochorenia. Z tohto dôvodu buďte pri manipulácii s palivom opatrní a zabezpečte dostatočné vetranie.**
- **Mimoriadnu pozornosť venujte riziku otravy oxidom uhoľnatým, pretože je bez**

pachu, je toxický a môže spôsobiť smrť.

- S palivom manipulujte vonku, kde nehrozí nebezpečenstvo prítomnosti iskier alebo otvoreného plameňa.
- Pred doplnením paliva položte stroj na povrch bez porastu, zastavte motor a nechajte ho vychladnúť.
- Nikdy nepoužívajte starý alebo znečistený benzín alebo zmes oleja a benzínu. Nedovoľte, aby sa do palivovej nádrže dostala špina alebo voda.
- Zabráňte vyliatiu benzínu na plastové časti, aby ste ich nepoškodili; v prípade náhodného úniku okamžite opláchnite vodou. Záruka sa nevzťahuje na poškodenie plastových častí karosérie ani motora spôsobené benzínom.
- Pomaly uvoľnite viečko palivovej nádrže, aby sa uvoľnil tlak a aby palivo neunikalo na bokoch viečka.
- Aby ste predišli znečisteniu, povrch okolo uzáveru nádrže očistite.
- Pred vrátením uzáveru nádrže na miesto očistite a skontrolujte tesnenie.
- Po doplnení paliva viečko nádrže pevne utiahnite. Vibrácie jednotky môžu spôsobiť uvoľnenie nesprávne utiahnutého viečka alebo únik veľkého množstva paliva.
- Utrite palivo, ktoré sa vylialo na jednotku handrou a nechajte, aby sa zvyšky paliva odparili. - Pred naštartovaním motora presuňte stroj 3 m od miesta doplňania paliva.
- Za žiadnych okolností sa nepokúšajte vyliať palivo spáliť.
- Strojové zariadenie nikdy neumiestňujte na mieste s horľavým materiálom, ako suché lístie, slama, papier a pod.
- Viečko palivovej nádrže nikdy neuvolňujte, kým je motor v chode.
- Dávajte pozor, aby sa vám palivo nedostalo na odev. Ak sa vám palivo vylialo na pokožku alebo na odev, prezlečte sa. Umyte si všetky časti tela, na ktoré sa dostalo palivo. Použite mydlo a vodu.
- Nádrž na benzín nevystavujte priamemu slnečnému svetlu.
- Palivo skladujte a prepravujte v nádobách vhodných pre benzín.
- Palivo skladujte na chladnom, suchom a dobre vetranom mieste.
- Jednotku a palivo skladujte na mieste, kde výpary paliva nemôžu dosiahnuť iskry, ani otvorený plameň z ohrievačov vody, elektrických motorov a vypínačov, sporákov a pod.
- Palivo uskladňujte mimo dosahu detí.

- Palivo nikdy nepoužívajte na čistenie.

⚠ POZOR

- Palivo a olej sa musí dopĺňať pri vypnutom motore, na otvorenom a dobre vetranom priestranstve. Nikdy nezabudnite, že benzínové výpary sú horľavé. NIKDY SA NEPRIBLIŽUJTE S PLAMEŇOM K ÚSTIU NÁDRŽE, ABY STE SKONTROLOVALI JEJ OBSAH A POČAS DOPŔŇANIA PALIVA NEFAJČTE.
- Skontrolujte, či nedochádza k úniku paliva; ak dochádza k úniku paliva, odstráňte ju ešte pred používaním jednotky. V prípade potreby zavolajte servisné stredisko.

⚠ UPOZORNENIE - Pri príprave zmesi nikdy nepoužívajte palivo s obsahom etanolu vyšším ako 10 %; môže sa použiť gasohol (zmes benzínu a etanolu) s percentuálnym obsahom etanolu do 10 % alebo palivo E10.

Benzín s obsahom alkylov

⚠ UPOZORNENIE - Benzín s obsahom alkylov nemá rovnakú hustotu ako normálny benzín. Preto motory nastavené na normálny benzín si môžu vyžadovať odlišné nastavenie skrutky H. Pri tomto postupe sa musíte obrátiť na autorizované servisné stredisko.

Po odskrutkovaní viečka (4, Obr. 2) dolejte palivo do nádrže, pričom použite lievik a dávajte pozor, aby nádrž nebola úplne plná.

Kontrola bezpečnosti a účinnosti strojového zariadenia

⚠ POZOR: Strojové zariadenie nepoužívajte, ak si nie ste istí o jeho účinnosti a bezpečnosti. Okamžite sa obráťte sa na predajcu, aby zaistil nevyhnutné overenia alebo opravy.

6.2 Používanie strojového zariadenia

Naštartovanie

POZORNE SI PREČÍTAJTE AJ PRÍRUKU MOTORA.

⚠ POZOR: Stroj musíte štartovať na otvorenom priestranstve alebo na dobre vetranom mieste. NIKDY NEZABUDNITE, ŽE VÝFUKOVÉ PLYNY SÚ TOXICKÉ.

⚠ POZOR

- Pred naštartovaním motora skontrolujte, či správne fungujú ovládače.
- Nedotýkajte sa výfuku ani motora, kým je motor naštartovaný alebo ihneď po jeho vypnutí. Tieto časti môžu byť veľmi horúce.
- Stroj nikdy nenechávajte bez dozoru, pokiaľ je naštartovaný motor. Motor zastavte vždy, keď sa vzdialíte od stroja, pred dopĺňaním paliva a pred každým zásahom na údržbu alebo čistenie.
- Žiadnym spôsobom neupravujte bezpečnostné zariadenia. Stroj nepoužívajte, pokiaľ bezpečnostné zariadenia nie sú úplne funkčné.
- Nikdy si neatáčajte štartovacie lanko okolo ruky.

⚠ POZOR – Pri štartovaní stroja musíte stáť v oblasti naznačenej prerušovanou čiarou (Obr. 5).

Pred naštartovaním motora:

- otvorte kohútik benzínu (Honda) (A, Obr. 6).
- Presuňte radiacu páku (A) do neutrálnej polohy N (Obr. 7)
- Nestláčajte páku spojky (1, Obr. 2), aby ste sa presvedčili o tom že sú aktivované brzdy.
- Premiestnite páku akceleračora do polohy ovládača „ŠTARTÉR“ (A, Obr. 8) v prípade studeneho štartovania alebo do polohy medzi „POMALY“ a „RÝCHLO“, keď je motor už teplý (Obr. 9).
- **Iba pre motor Emak: premiestnite páku na vypnutie (B) do polohy ako na Obr. 10.**

⚠ POZOR – ZVÝŠOK POKYNOV O NAŠTARTOVANÍ MOTORA NÁJDETE V NÁVODE NA POUŽITIE MOTORA

Po naštartovaní motora prepnite akceleračor do polohy „POMALY“ (A, Obr. 11).

⚠ UPOZORNENIE

- Štartér treba uvoľniť ihneď potom, ako sa motor začne otáčať pravidelne; jeho použitie pri už teplom motore môže zašpiniť sviečku a spôsobiť nepravidelný chod motora.
- Pri práci zatlačte páčku plynu do polohy RÝCHLO (A, Obr. 12), pričom dávajte pozor, aby ste sa nedostali až na doraz, pretože tým sa riskuje aktivácia sýtiča, čo by mohlo

spôsobiť zahľtenie motora.

Ako zaradiť dopredu alebo späť

1. Presuňte radiacu páku (8, Obr. 2) do želenej polohy; F1 - F2 dopredu, R1 - R2 späť.
2. Pomaly zvyšujte rýchlosť motora použitím akcelerátora (3).
3. Postupne stlačte páku spojky (1). Stroj sa začne pomaly pohybovať dopredu alebo dozadu.

⚠ POZOR

- Na začiatku pohybu dopredu alebo pri cúvaní zrýchľujte a spomaľujte pomaly, rovnako aj pri zastavení.
- Pri zmene smeru spomaľte. Rýchlosť znížte aj pri jazde z kopca, po okraji cesty, po nerovnej ceste alebo po ceste s mnohými zákrutami.
- Pri jazde zo svahu nechodte diagonálne.
- Pri používaní spätého sa pohybujte pomaly a dávajte pozor na to, čo máte za sebou.

Ako zabočiť

1. Potiahnite páku blokovania pásov (2 alebo 5, Obr. 2) na tej strane, na ktorú chcete zabočiť; ľavú páku (2) pri zabočení vľavo a pravú páku (5) pri zabočení vpravo.
2. Po zabočení páku uvoľnite (2 alebo 5).

⚠ POZOR

- Aby ste zastavili pohybujúci sa stroj, neťahajte súčasne dve páky na zablokovanie pásov (2 a 5, Obr. 2), ale uvoľnite páku spojky (1).
- Blokovacie páky pásov nepoužívajte pri zabácaní na ceste dolu svahom. Ak to bude úplne nevyhnutné, znížte rýchlosť na minimum.

Ako meniť rýchlosť

1. Uvoľnite páku spojky (1, Obr. 2).
2. Presuňte radiacu páku (8) do polohy želenej rýchlosti; F1 - F2 dopredu, R1 - R2 späť.
3. Postupne stlačte páku spojky (1). Stroj sa začne pomaly pohybovať.

⚠ UPOZORNENIE:

- Uvoľnite páku spojky (1) skôr, ako použijete radiacu páku (8).
- Radiacu páku nepresúvajte násilne (8). Ak sa rýchlosť nezaradí, stroj mierne presuňte stlačením páky spojky (1) a skúste ešte raz.

- Rýchlosť nemeňte, kým je stroj v pohybe, pretože by sa mohol poškodiť.

⚠ POZOR

- Používajte nižšie rýchlosti (F1 a R1) pri jazde dolu svahom alebo po rampe.
- Nemeňte rýchlosť, pokiaľ idete po šikmom povrchu.

Jazda po svahoch

⚠ POZOR

- Pred jazdou po šikmom povrchu zaradte najnižšiu rýchlosť a nemeňte rýchlosti.
- Stroj neparkujte na šikmej ploche.
- Ak sa zastavíte na šikmej ploche, uvoľnite páku spojky. Automaticky sa aktivujú aj brzdy.
- Pri jazde po šikmej ploche postupujte pomaly.
- Pred jazdou po šikmej ploche zaradte nižšiu rýchlosť a stroj premiestňujte pomaly. Rýchly rozjazd môže spôsobiť šmyk prednej časti stroja, čím sa vytvorí veľmi nebezpečná situácia.

Premiestňovanie jazdou

- **⚠ POZOR:** Strojové zariadenie nie je homologované na používanie na verejných cestách. Smie sa používať (v súlade s dopravnými predpismi) výhradne na súkromných pozemkoch, ktoré sú uzatvorené pre verejnosť.

Ako zastaviť vozidlo a vypnúť motor

1. Uvoľnite páku spojky (1, Obr. 2).
2. Motor Honda: premiestnite páku akcelerátora (A, Obr. 13) do polohy 0 (STOP). Motor Emak: premiestnite páku (B, Obr. 14) do polohy STOP.
3. Pri úkonoch na zastavenie motora dodržiavajte pokyny uvedené v návode na použitie motora.

⚠ POZOR

- Nedotýkajte sa výfuku ani motora, kým je motor naštartovaný alebo ihneď po jeho vypnutí. Tieto časti môžu byť veľmi horúce.
- Keď necháte stroj bez dozoru, nechajte ho na rovnej, stabilnej ploche a zastavte motor.

Ako zaparkovať

⚠ POZOR - Na zaparkovanie stroja si vyberte stabilnú a rovnú plochu. Iba v úplne nevyhnutných prípadoch parkujte hore alebo dolu svahom, bez nákladu. Odporúča sa absolútne sa vyhýbať parkovaniu na šikmej ploche s nákladom.

6.3 Postup pri nakladaní

⚠ POZOR

- Na vlečke neprepravujte osoby a nejazdte, pokiaľ sedíte alebo stojíte na samotnej vlečke.
- Nezotrávajte pod vlečkou, pokiaľ je vlečka zdvihnutá.
- Vlečku vždy upevnite pomocou blokovacieho mechanizmu; vlečka by sa mohla počas pohybu stroja zdvihnúť, čo by spôsobilo prevrátenie alebo pád nákladu.

Bočnice vlečky sa dajú otvoriť, aby sa uľahčilo nakladanie a vykladanie:

1. Aby sa bočnica posunula smerom dovnútra alebo von, najprv uvoľnite skrutky (A, Obr. 15), ktoré sú umiestnené v 6 bodoch: dve pod prednou bočnicou a dve na každej bočnej bočnici, jedna pod a druhá na boku.
2. Potiahnite bočnicu smerom do želanej polohy (Obr. 16).
3. Upevnite skrutky (A).

⚠ POZOR - Uistite sa o dobrom upevnení skrutiek (A) po otvorení alebo zatvorení bočníc. Ak by sa otvorili, pokiaľ je stroj v pohybe, mohli by sa poškodiť a spôsobiť nehody vám alebo iným osobám.

Pri zdvihnutí vlečky

1. Vyradte blokovací mechanizmus (C, Obr. 17) potiahnutím smerom hore.
2. Potiahnite držadlo (B) smerom hore a zdvihnite vlečku.

Zníženie vlečky

1. Podržte držadlo (B, Obr. 17) a znížte vlečku až na doraz proti gumeným podložkám.
2. Opäť zaradte blokovací mechanizmus (C) potlačením smerom dolu.

6.4 Uskladnenie a preprava

Uskladnenie

Pri úkonoch na uskladnenie motora dodržiavajte pokyny uvedené v návode na použitie motora.

⚠ POZOR

- Nechajte ochladiť horúce časti ako motor a skupina prevodovky, až potom stroj uskladnite v uzavretom priestore. Dávajte pozor, aby ste sa ich nedotýkali. Skôr, ako stroj zakryjete plachtou skontrolujte, či sa dostatočne ochladili.
- Stroj umiestnite na krytom mieste, na rovnom a stabilnom povrchu, s prázdnyimi nádržami a mimo dosahu detí.
- Vyprázdňte nádrž paliva a oleja a znovu uzatvorte príslušné uzávery (4 a 7, Obr.2). Palivo a oleju zlikvidujte podľa noriem na ochranu životného prostredia. Použite homologované nádoby a zabráňte únikom.
- Aby ste znížili nebezpečenstvo požiaru, nedovoľte, aby sa do blízkosti motora a predovšetkým výfuku, dostali tráva, listie alebo nadmerné množstvo tuku.

⚠ UPOZORNENIE:

- Stroj pozorne umyte vodou a osušte. Pri odstraňovaní špiny nikdy nepoužívajte prúd vody pod tlakom ani rozpúšťadlá. Dávajte pozor, aby sa voda nedostala do vzduchového filtra a do elektrických komponentov; mohli by sa poškodiť.
- Vlečku vždy znížte.
- Dobře vyčistite vzduchový filter.
- Skontrolujte opotrebovanie štartovacieho lanka motora.

Dlhodobé odstavenie

Ak predpokladáte dlhodobé odstavenie stroja (dlhšie ako 1 mesiac), dodržte pokyny v návode na použitie motora a postupy na vyradenie z prevádzky v tejto príručke (str. 140), ktoré sú rovnaké ako pri normálnom štartovaní stroja.

⚠ POZOR - Pri obnove prevádzky sa uistite, že nedochádza k úniku benzínu z potrubia, z kohútika ani z karburátora.

Preprava

⚠ POZOR: Strojové zariadenie nemajú niesme premávať po cestách.

- Na prepravu strojového zariadenia sa musí používať vozidlo s primeraným výkonom a rozmermi, ktoré bude vybavené homologovaným vozíkom.
- Pri nakladaní strojového zariadenia na vozidlo si vždy zvolte ploché miesto ďaleko od premávky a bez nebezpečných predmetov.
- Strojové zariadenie je ťažké a môže spôsobiť vážne pomliaždenia. Pri nakladaní a vykladaní z vozidla a vozíkov dávajte vždy

veľký pozor.

- Na nakladanie vždy používajte certifikované rampy, s dĺžkou 4-krát dlhšou ako je výška plošiny vozidla, s primeranou šírkou, s úpravou proti šmyku, dostatočne pevné, aby udržali hmotnosť stroja.
- Stroj sa dá upevniť na paletu a naložiť prostredníctvom vysokozdvížneho vozíka. **V takom prípade musí byť vysokozdvížny vozík ovládaný autorizovaným pracovníkom.**

⚠ POZOR: Strojové zariadenie sa NESMIE zdvíhať prostredníctvom remení, reťazi ani hákov.

- Naložte stroj, premiestnením páky radenia rýchlostných stupňov do polohy F1 pri nakladaní a do polohy R1 pri vykladaní. Okrem toho presuňte páku akcelerátora do polohy „POMALY“ (A, Obr.11), aby sa stroj pohyboval pomaly.
- Strojové zariadenie sa prepravuje vo vodorovnej polohe, s prázdnu nádržou, so zatvoreným benzínovým kohútikom. Okrem toho sa uistite, že nebudú porušené platné predpisy spojené s prepravou vozidla.
- Aby ste upevnili strojové zariadenie na vozidlo alebo na vozík, použite schválené napínacie remene a uistite sa o správnom upevnení.

⚠ POZOR: Samotná ručná brzda nezaručuje stabilitu strojového zariadenia počas prepravy.

- Počas prepravy nesmie na strojovom zariadení ostať sedieť žiadna osoba.
- Pred prepravou strojového zariadenia po verejných cestách skontrolujte a dodržiavajte predpisy cestnej premávky.
- Nepokúšajte sa naložiť/vyložiť stroj na prepravný prostriedok/z neho, kým je na vlečke stroja nejaký náklad.
- Nikomu nedovoľte, aby stál pred strojom počas jeho nakladania/vykladaní z prepravného prostriedku.
- Pri vychádzaní na rampu alebo schádzaní z nej udržiavajte pásy vždy v strede samotných rämp.
- Pri vychádzaní na rampu alebo schádzaní z nej sa nesnažte meniť smer jazdy.
- Ťažisko stroja sa pri prechode ponad spoj medzi rampami a plochou prepravného prostriedku prudko zmení. Buďte pripravený na túto náhlu zmenu.

7. ÚDRŽBA

Dôkladne si prečítajte aj návod na použitie motora.

ÚSĽAD PLYNOVÝCH EMISÍ

Tento motor, vrátane kontrolného systému emisií, musíte riadiť, používať a vykonávať na ňom údržbu podľa pokynov uvedených v príručke používateľa s cieľom udržiavať hladinu emisií v rámci požiadaviek právnych noriem platných pre pojazdné stroje, ktoré nejazdia po ceste.

Na kontrolnom systéme emisií motora sa nesmie vykonávať žiadna vedomá úprava ani sa s ním nesmie nesprávne zaobchádzať.

Nesprávna prevádzka, používanie alebo údržba motora alebo stroja by mohli spôsobiť závažné poruchy kontrolného systému emisií, následkom ktorých sa môže porušiť dodržiavanie platných predpisov. V takom prípade sa musia poruchy systému ihneď napraviť a obnoviť dodržiavanie požiadaviek platných predpisov.

Uvádzame niekoľko príkladov nesprávnej prevádzky, používania alebo údržby:

- pôsobiť silou na zariadenia na dávkovanie paliva alebo ich zlomiť;
- používať palivo a/alebo motorový olej, ktoré nezodpovedajú charakteristikám uvedeným v kapitole ŠTARTOVANIE/PALIVO;
- používanie neoriginálnych náhradných dielov, napríklad sviečok a pod.;
- nevykonávanie údržby alebo nedostatočná údržba zariadenia výfuku, vrátane nesprávnych intervalov údržby výfuku, sviečky, vzduchového filtra a pod.

⚠ POZOR – Manipulácia motora spôsobí stratu platnosti certifikátu EÚ na emisie.

7.1 Bezpečnostné odporúčania

⚠ POZOR

- **Ak na stroji bude nevyhnutný zásah údržby, vypnite motor a odpojte puzdro sviečky. Vždy noste ochrannú obuv a rukavice.**
- **Pred vykonávaním údržby odstráňte z pracovného priestoru všetky horľavé predmety.**
- **Pred akýmkoľvek zásahom údržby alebo opravou, prečítajte si pokyny. Noste primeraný odev a v situáciách, kde hrozí nebezpečenstvo poranenia rúk, aj pracovné rukavice.**
- **Strojové zariadenie nikdy nepoužívajte, keď sú jeho časti opotrebované alebo poškodené. Pokazené alebo opotrebované diely treba vymeniť, nesmú sa opravovať. Používajte iba originálne**

náhradné diely: použitie neoriginálnych náhradných dielov a/alebo ich nesprávne namontovanie ohrozi bezpečnosť stroja; môže to byť príčinou nehôd, osobných úrazov a výrobca sa tým zbavuje akejkoľvek povinnosti a zodpovednosti.

- **Všetky úkony údržby a regulácie, ktoré nie sú opísané v tomto návode, sa musia urobiť v autorizovanom servisnom stredisku, ktorého pracovníci majú dostatok poznatkov a primerané nástroje, aby bola práca vykonaná správne a aby sa zachoval pôvodný stupeň bezpečnosti strojového zariadenia. Úkony vykonané v neprimeraných štruktúrach alebo nekvalifikovanými osobami budú znamenať stratu akejkoľvek formy záruky a zbavujú výrobcu všetkých povinností a zodpovednosti. Predovšetkým treba požiadať o pomoc autorizované servisné stredisko pri zistení problémov s fungovaním brzdy, so zaradením a zastavením čepce, so zaradením pohonu pri postupe dopredu alebo dozadu.**
- **Výfuk a iné časti motora (napríklad rebrovanie valca, sviečka a pod.) sa počas prevádzky zahrievajú a ostávajú horúce určitú dobu aj po zastavení motora. Aby ste znížili nebezpečenstvo popálenia, nedotýkajte sa výfuku ani iných častí, kým sú horúce.**
- **Často kontrolujte nahromadenie materiálu, ako tráva a pod., v blízkosti motora a predovšetkým v potrubí odvodu exhalátov; pravidelne čistite a odstraňujte aj malé množstvá nečistôt.**
- **Strojové zariadenie nikdy žiadnym spôsobom nemodifikujte.**
- **Každé bezpečnostné zariadenie, ktoré sa poškodilo alebo zlomilo, okamžite nahradte.**
- **Matice a skrutky vždy udržiavajte utiahnuté, čím sa zaručí bezpečný chod stroja.**

7.2 Bežná údržba

Účelom nasledujúceho zoznamu je pomôcť vám pri účinnom a bezpečnom vykonávaní údržby stroja. V zozname sú uvedené hlavné úkony údržby a mazania s uvedením časových intervalov vykonávania.

Strojové zariadenie

1. Kontrola a registrácia páky akcelerátora (2)	25 hodín
2. Kontrola a registrácia páky spojky (2)	25 hodín

3. Kontrola a registrácia blokovania parkovacej brzdy (2)	25 hodín
4. Kontrola a registrácia páky odblokovania pásov (2)	25 hodín
5. Mazanie valcov pásov	20-30 hodín
6. Kontrola prevodového remeňa (2)	25 hodín
7. Výmena prevodového remeňa (1) (2)	-- hodín
8. Kontrola všetkých upevnení	25 hodín
9. Všeobecná lubrikácia (3)	25 hodín
10. Výmena oleja prevodovky (1. raz) (2)	50 hodín
11. Výmena oleja prevodovky (nasledujúce výmeny) (2)	500 hodín

- 1) **Pri prvých náznakoch problémov s fungovaním požiadajte o pomoc vášho predajcu.**
- 2) **Úkon, ktorý musí vykonať váš predajca alebo autorizované servisné stredisko.**
- 3) **Všeobecná lubrikácia všetkých kĺbov by sa mala okrem toho vykonať vždy pred plánovaným dlhodobým odstavením strojového zariadenia.**

Motor

Pozrite si návod na použitie motora, kde nájdete kompletný zoznam a časové intervaly.

Vymeňte motorový olej (pozri aj odsek nižšie) - Kontrola a čistenie vzduchového filtra - Výmena vzduchového filtra - Kontrola benzínového filtra - Výmena benzínového filtra - Kontrola a čistenie kontaktov sviečky - Výmena sviečky

⚠ UPOZORNENIE Vykonajte všetky predpísané úkony uvedené v návode na použitie a údržbu motora.

Výmena motorového oleja

⚠ UPOZORNENIE Vypustenie oleja sa uľahčí, keď je olej teplý.

Motor Emak:

1. Pod motor vsuňte vhodnú nádobu, do ktorej zachytíte použitý olej, potom odskrutkujte viečko (A, Obr. 18), vypúšťaciu skrutku (B) a tesniaci krúžok (C).
2. Vypusťte všetok olej, potom znovu vsuňte vypúšťaciu skrutku a tesniaci krúžok, utiahnite.

Motor Honda: Pri tomto motore bude na vyprázdnenie nádrže potrebné odsáť olej z plniaceho ústia pomocou striekačky.

3. Motor v horizontálnej polohe naplňte odporúčaným olejom až po hornú značku na mierke (MAX) (Obr.19).
4. Zaskrutkujte viečko olejovej nádrže (A).

⚠ UPOZORNENIE: Chod motora s nízkou hladinou oleja môže spôsobiť jeho vážne poškodenie.

⚠ POZOR: Použitý motorový olej zlikvidujte v súlade s predpismi na ochranu životného prostredia. Podľa predpisov sa musí odviezť v utesnenej nádobe do servisného strediska. Nevyhadzujte do odpadu, ani ho nevyliievajte do umývadla, voľne do pôdy ani do kanalizácie.

Kontrola a výmena oleja prevodovky

⚠ UPOZORNENIE – Pravidelne kontrolujte, či nedochádza k úniku oleja.

Podľa programu údržby na str. 144 dajte olej prevodovky vymeniť v autorizovanom servisnom stredisku.

Olej musí byť typu SAE 85W/140.

Množstvo oleja, ktoré treba vliat' je 1,5 litra.

Pásy

Pravidelne čistite registračnú maticu (A, Obr. 24) a blokovaciu skrutku (B) od blata, aby sa predišlo ich nadmernému stvrdnutiu. Po každom použití napínače pásov namažte.

Nanesenie tuku

Mierne sa musia namazať:

1. Držiaky vlečky (Obr. 20).
2. 4 valce pásov (Obr. 21).

⚠ UPOZORNENIE:

- **Tuk naneste aj na šikmé a drsné časti, ktoré tu nie sú uvedené.**
- **Tuk nanášajte pravidelne pištoľou na mazanie.**

Mimoriadna údržba

Po ukončení sezóny, po intenzívnom používaní alebo vždy po dvoch rokoch bežného používania zabezpečte generálnu kontrolu, ktorú musí vykonať špecializovaný technik autorizovaného strediska.

8. OCHRANA ŽIVOTNÉHO PROSTREDIA

Ochrana životného prostredia je významným a primárnym aspektom pri používaní strojového zariadenia a je na prospech spolužitia osôb a ochranu prostredia, v ktorom žijeme.

- Snažte sa nerušiť okolie.
- Pri likvidácii prepravovaného materiálu prísne dodržiavajte miestne predpisy.
- Dôsledne dodržiavajte miestne predpisy o likvidácii obalov, oleja, benzínu, akumulátorov, filtrov, opotrebovaných dielov a všetkých dielov, ktoré by mohli poškodiť životné prostredie. Takéto odpady sa nesmú odhadzovať do zberných nádob komunálneho odpadu, ale musia sa separovať a odovzdať v zberných strediskách na recykláciu odpadu.

Vyradenie z činnosti a likvidácia

Po vyradení strojového zariadenia ho nevyhadzujte voľne v prostredí, ale odovzdajte ho v zbernom stredisku.

Veľká časť materiálov použitých na konštrukciu strojového zariadenia sa dá recyklovať. Všetky kovy (oceľ, hliník, mosadz) možno odovzdať v zbernom stredisku kovových odpadov. Informácie dostanete na správe zberných surovín vo vašej oblasti. Likvidáciu odpadov zo strojového zariadenia treba vykonať v súlade s platnými predpismi na ochranu životného prostredia, aby sa predišlo kontaminácii pozemkov, vzduchu a vody.

V každom prípade bude treba dodržať platné predpisy

Pri likvidácii stroja zničte štítok s označením CE spolu s týmto návodom.

9. DOPLNKOVÉ PRÍSLUŠENSTVO NA OBJEDÁVKU

Súprava na zdvihnutie bočníc (Obr. 22)

Súprava na zvýšenie bočníc vlečky slúži na uľahčenie prevazy objemnejších nákladov.

⚠ POZOR: Nemodifikujte ani nerozširujte nákladnú plošinu s cieľom zvýšenia kapacity stroja; použitie vyšších bočníc neznamená umožnenie prekročenia limitov zaťaženia stroja.

10. TECHNICKÉ ÚDAJE

		TN 3400 H CR 340 H NTR 340 H BTR 340 H R 30 RC 350	TN 3400 K CR 340 K NTR 340 K BTR 340 K
Motor		Honda	Emak
Typ		4-taktový	
Napájanie		benzín	
Naštartovanie		manuálne	
Prevod		4 rýchlosti (2 VPRED + 2 DOZADU)	
Rýchlosť	km/h	1 AV = 1,6 2 AV = 3,6 1 RM = 1,4 2 RM = 3,4	
Mnimálny polomer pri zabočení	mm	700	
Dĺžka dotykovej plochy pásu	mm	580	
Šírka dotykovej plochy pásu	mm	170	
Sklápanie vlečky		manuálne	
Uhol sklopenia		45°	
Maximálna nosnosť	kg	350	
Plocha vlečky		s rozšírením	
Dĺžka plochy vlečky	mm	930 - 1060	
Šírka plochy vlečky	mm	520 - 900	
Maximálny sklon		10° (17%)	
Hmotnosť	kg	140	
Vonkajšie rozmery (Obr. 23)	mm	1530 x 600 x 900	
Akustický tlak (L_{pA} av 2006/42/ES)	dB(A)	85,2	86,2
Nejasnosť	dB(A)	3	3
Meraná hladina zvukovej intenzity (2000/14/ES – EN ISO 3744)	dB(A)	93	92
Nejasnosť	dB(A)	1	1
Zaručená hladina zvukovej intenzity (L_{WA} 2000/14/ES – EN ISO 3744)	dB(A)	94	93
Úroveň vibrácií (EN 20643)	m/s ²	9,55	10,3
Nejasnosť (EN 12096)	m/s ²	0,4	0,4

11. VYHLÁSENIE O ZHODE

Podpísaná spol. **Emak spa via Fermi, 4 - 42011 Bagnolo in Piano (RE) TALIANSKO** prehlasuje na vlastnú zodpovednosť, že strojové zariadenie:

- Druh: Dumper (preoračič)
- Značka Oleo-Mac, Typ CR 340H - CR 340K
Značka Efco, Typ TN 3400H - TN 3400K
Značka Nibbi, Typ NTR 340H - NTR 340K
Značka Bertolini, Typ BTR 340H - BTR 340K
Značka Rotair, Typ Rampi Car R30
Značka Power Pac, Typ RC 350
- Identifikácia série B63 XXX 0001 ÷ B63 XXX 9999

Správa požiadavky smernice/nariadenia:
2006/42/ES - 2014/30/ES - (ES) 2016/1628 - (ES) 2017/654 - (ES) 2017/656 - 2000/14/ES annex I n° 18
vyhovuje požiadavkám nasledujúcich harmonizovaných noriem:
EN 474-6:2006 + A1:2009 - EN ISO 14982

Dodržané postupy pri hodnotení súladu:

2000/14/ES Annex VI procedura 1
Nameraná hladina hluku: 93.0 dB(A) (H) - 92.0 dB(A) (K)
Zaručená hladina hluku: 94.0 dB(A) (H) - 93.0 dB(A) (K)
Menovitý výkon: 2.9kW (H) - 2.7 kW (K)
Notifikovaný orgán pre Smernicu 2000/14/ES:
Eurofins Product Testing Italy S.r.l. via Courgnè, 21 - 10156 Torino (TO)- Italy n° 0477

Technická dokumentácia je uložená v administratívnom sídle: Direzione Tecnica

Pripravené v Bagnolo in Piano (RE) Taliansko - via Fermi, 4

Dátum: 01/01/2019

 
Fausto Bellamico - President

12. ZÁRUKA A SERVIS

Tento prístroj bol navrhnutý a zrealizovaný pomocou najmodernejších výrobných techník. Výrobca poskytuje na svoje výrobky 24 mesačnú záruku od dátumu nákupu v prípade používania súkromnými osobami a pri používaní vo voľnom čase. V prípade profesionálneho používania je záruka obmedzená na 12 mesiacov.

Všeobecné záručné podmienky

- 1) Záruka je platná od dátumu nákupu. Výrobca, prostredníctvom predajnej siete a technického servisu, bezplatne vymení časti, ktoré sú chybné v dôsledku chyby materiálu, opracovania alebo výroby. Záruka neuberá kupujúcemu právne nároky vyplývajúce z občianskeho zákonníka v prípade chýb alebo kazov spôsobených predanou vecou.
- 2) Technický personál zasiahne čo najrýchlejšie v časových lehotách, ktoré mu umožnia organizačné požiadavky.
- 3) **Na vyžiadanie záručnej opravy je potrebné predložiť oprávnenému personálu nižšie uvedený záručný list opečiatkovaný predajcom, vyplnený vo všetkých častiach a doplnený nákupnou faktúrou alebo pokladničným blokom, povinným na daňové účely, na ktorom je uvedený dátum nákupu.**
- 4) Záruka sa neuplatňuje v prípade:
 - Zjavne nevykonávanej údržby,

- Nesprávneho používania výrobku alebo v prípade vykonania zmien na ňom,
- Použitia nevhodných mazadiel alebo pohonných látok,
- Použitia neoriginálnych náhradných súčiastok alebo doplnkov,
- Zásehov vykonaných neoprávnenými osobami.

- 5) Výrobca vyníma zo záruky spotrebné materiály a súčasti, ktoré podliehajú bežnému funkčnému opotrebovaniu.
- 6) Záruka sa nevzťahuje na zásahy modernizácie alebo vylepšenia výrobku.
- 7) Záruka sa nevzťahuje na nastavovanie a údržbu, ktoré by boli nevyhnutné počas záručnej lehoty.
- 8) Prípadné škody spôsobené prepravou musia byť ihneď nahlásené prepravcovi, inak záruku nemožno uplatniť.
- 9) Na motory ostatných značiek (Briggs & Stratton, Subaru, Honda, Lombardini, Kohler, atď.), namontované na naše stroje, sa vzťahuje záruka poskytnutá výrobcami motora.
- 10) Záruka sa nevzťahuje na prípadné škody, priame alebo nepriame, spôsobené osobám alebo na veciach poruchami prístroja alebo ktoré sú následkom úúteného predĺženého pozastavenia jeho používania.

MODELO

Nº DE SÉRIE

ADQUIRIDO POR

DATA

CONCESSIONÁRIO

Não envie! Anexe apenas ao eventual pedido de garantia técnica.

13. PRÍRUČKA NA RIEŠENIE PROBLÉMOV

⚠ POZOR: jednotku vždy zastavte, až potom urobte všetky nápravné opatrenia podľa tabuľky dolu, samozrejme okrem tých, pri ktorých sa vyžaduje, aby bola jednotka v chode.

Ak sa vám nepodarilo problém odstrániť ani po overení všetkých príčin, obráťte sa na autorizované servisné stredisko. Ak príčina problému nie je uvedená v tejto tabuľke, obráťte sa na autorizované servisné stredisko.

PROBLÉM	MOŽNÉ PRÍČINY	NÁPRAVA
1. Motor sa nenašartuje.	a) neprivádza sa benzín b) porucha štartovania c) škrtiaca klapka karburátora sa nezatvára úplne	a) - skontrolujte hladinu paliva v nádrži - otvorte kohútik b) - skontrolujte upevnenie pipety sviečky - skontrolujte čistotu a správnu vzdialenosť medzi elektródami sviečky c) zavolajte autorizované servisné stredisko
2. Ťažké štartovanie alebo nepravidelný chod motora.	Problémy so spaľovaním	- vyčistite alebo vymeňte vzduchový filter - vyprázdnite nádrž a nalejte čerstvý benzín - skontrolujte a prípadne vymeňte benzínový filter
3. Npravidelný postup, slabý pohon pri stúpaní alebo stroj sa často zadržáva.	a) problémy s napnutím prevodovej remenice b) problémy prevodu	Zavolajte autorizované servisné stredisko
SK 4. Nefunguje pohon	a) nesprávne napnutie pásu b) opotrebovaný alebo pretrhnutý pás	Zavolajte autorizované servisné stredisko
5. Stroj nezabáča dolava a/ alebo doprava	Kábel páky odblokovania polosi nie je správne nastavený	Zavolajte autorizované servisné stredisko
6. Keď stroj stojí s naštartovaným motorom má stroj tendenciu pohybať sa dopredu	Nesprávne napnutie pásu	Zavolajte autorizované servisné stredisko
7. Keď stroj stojí s vypnutým motorom na svahu, stroj sa pohybuje	Opotrebovaná čelusť brzdy alebo brzda nie je správne nastavená	Zavolajte autorizované servisné stredisko
8. Stroj je pri rozbehu hlučný	Nesprávne napnutie kábla páky spojky	Zavolajte autorizované servisné stredisko
9. Pásy sa pri chode dotýkajú vlečky	Nesprávne napnutie pásov	Zavolajte autorizované servisné stredisko
10. Nedajú sa zaradiť rýchlosti	Opotrebovaná lišta prevodu	Zavolajte autorizované servisné stredisko
11. Stroj je pri jazde hlučný	Nefunguje správne prevodovka	Zavolajte autorizované servisné stredisko

⚠ POZOR: Nikdy sa nepokúšajte vykonať opravy sami, bez potrebných prostriedkov a technických znalostí. Akýkoľvek nesprávne vykonaný zásah bude automaticky znamenať stratu nároku na záruku a odmietnutie akejkoľvek zodpovednosti Výrobca.

PŘEKLAD ORIGINÁLNÍHO NÁVODU

Vážení zákazníci

Děkujeme, že jste si zakoupili výrobek značky Emak.

Naše síť autorizovaných prodejců a dílen je Vám plně k dispozici pro jakékoli potřeby.

ÚVOD

Abyste stroj mohli správně používat a vyhnuli se nehodám, nezačínejte práci, než si přečtete pozorně tento návod k obsluze. V tomto návodu najdete vysvětlení činnosti různých částí stroje a pokyny k provádění potřebných kontrol a údržby.

Poznámka: Ilustrace a specifikace uvedené v tomto návodu nejsou přísně závazné. Výrobce si vyhrazuje právo na provádění změn bez předchozího upozornění.

Kromě návodu k obsluze a údržbě obsahuje tato příručka i informace, které vyžadují zvláštní pozornost. Tyto informace jsou označeny následujícími symboly:

POZOR: Jestliže hrozí nebezpečí nehod, zranění osob, smrtelných zranění nebo vážných poškození věcí.

UPOZORNĚNÍ: Jestliže hrozí nebezpečí poškození stroje nebo jeho jednotlivých dílů.

POZOR
NEBEZPEČÍ POŠKOZENÍ SLUCHU
PŘI BĚŽNÝCH PRACOVNÍCH PODMÍNKÁCH
MŮŽE TENTO STROJ ZNAMENAT PRO
OBSLUHU HLADINU DENNÍHO OSOBNÍHO
VYSTAVENÍ HLUKU ROVNOU NEBO VYŠŠÍ NEŽ
85 dB (A)

Obsah

1. BEZPEČNOSTNÍ PŘEDPISY (obsahují pravidla pro bezpečné používání stroje) _____	150
2. VYSVĚTLENÍ SYMBOLŮ A BEZPEČNOSTNÍCH UPOZORNĚNÍ (vysvětluje, jak identifikovat stroj a význam symbolů) _____	151
3. HLAVNÍ KOMPONENTY (vysvětluje umístění hlavních prvků, které tvoří stroj) _____	151
4. MONTÁŽ (vysvětluje, jak odstranit balení a dokončit montáž volných prvků) _____	152
5. OVLÁDÁNÍ A KONTROLNÍ PŘÍSTROJE (vysvětluje umístění a funkci všech ovládacích prvků) _____	152
6. PRAVIDLA PRO POUŽÍVÁNÍ (obsahuje všechny pokyny pro správnou a bezpečnou práci) _____	152
- 6.1 Přípravné činnosti před zahájením práce _____	155
- 6.2 Použití stroje _____	156
- 6.3 Naložení nákladu _____	157
- 6.4 Skladování a přeprava _____	158
7. ÚDRŽBA (obsahuje všechny informace pro údržbu stroje) _____	159
- 7.1 Doporučení pro bezpečnost _____	159
- 7.2 Řádná údržba _____	160
8. OCHRANA ŽIVOTNÍHO PROSTŘEDÍ (poskytuje některá doporučení pro ekologické používání stroje) _____	161
9. DOPLŇKOVÉ PŘÍSLUŠENSTVÍ NA VYŽÁDÁNÍ (Vysvětluje příslušenství k dispozici pro zvláštní potřeby) _____	161
10. TECHNICKÉ ÚDAJE (shrnuje hlavní vlastnosti stroje) _____	162
11. ES PROHLÁŠENÍ O SHODĚ _____	162
12. ZÁRUČNÍ LIST (shrnuje záruční podmínky) _____	163
13. PRŮVODCE ODŠTĚROVÁNÍM ZÁVAD (pomůže vám rychle vyřešit případné problémy s používáním) _____	164

1. BEZPEČNOSTNÍ PŘEDPISY

POZOR

- Při správném používání je stroj pohodlným a účinným pracovním nástrojem; ale při nesprávném a neopatrném užití může být nebezpečný. Chcete-li, aby Vaše práce byla vždy příjemná a bezpečná, přísně dodržujte bezpečnostní předpisy uvedené zde a dále v příručce.
- Vystavení vibracím způsobeným dlouhodobým používáním zařízení s pohonem spalovacími motory může způsobit poškození oběhové soustavy nebo nervů v prstech, dlaních a zápěstí u osob náchylných k poruchám oběhové soustavy nebo tvorbě abnormálních otoků. Poškození cév se v důsledku delší práce za studeného počasí projevuje i u jinak zdravých lidí. Projeví-li se příznaky necitlivosti, bolesti, slabosti, změny barvy nebo struktury pokožky, nebo ztráty citu v prstech, rukou nebo zápěstích, přerušete práci se strojem a vyhledejte lékařskou pomoc.
- Systém zapalování v jednotce vytváří elektromagnetické pole velmi slabé intenzity. Toto pole může rušit některé kardiostimulátory. Pro snížení nebezpečí vážných nebo smrtelných zranění by se osoby s kardiostimulátorem měly poradit se svým lékařem před začátkem používání stroje.

 **POZOR:** Národní zákonné úpravy mohou omezit používání stroje.

- 1) Ještě než stroj začnete používat, přečtěte si pečlivě návod k obsluze tak, abyste beze zbytku porozuměli všem bezpečnostním zásadám a upozorněním i provozním pokynům, a byli schopni je dodržovat.
- 2) Návod k obsluze vždy mějte po ruce. V případě ztráty návodu si vyžádejte jeho kopii.
- 3) Používání stroje je vyhrazeno pouze dospělým osobám, které jsou schopny pochopit a dodržovat bezpečnostní předpisy, upozornění a pokyny, uvedené v tomto návodu. Nezletilé osoby nesmí nikdy stroj používat.
- 4) Se strojem nepracujte, ani s ním nemanipulujte, jste-li unavení, nemocní, rozrušení nebo pod vlivem alkoholu, drog či léků. Při práci musíte být v dobrém fyzickém i duševním stavu a ostražití. Používání stroje je namáhavé; máte-li

nějaký problém, který by se mohl namáhavou prací zhoršit, poradte se před použitím se svým lékařem. Ještě opatrněji pracujte před pracovní přestávkou nebo ke konci pracovní směny.

- 5) Děti, přihlížející osoby a zvířata musejí být ve vzdálenosti 15 m od pracovní oblasti. Po spouštění stroje nebo při práci s ním nesmějí být v blízkosti jiné osoby ani zvířata.
- 6) Při práci se strojem vždy používejte schválený bezpečnostní ochranný oděv. Nenoste volné oblečení, šátky, kravaty či šperky, které by se mohly zachytit v podrostu. Máte-li dlouhé vlasy, stáhněte si je a chraňte je (např. šátkem, rádiovkou nebo čepicí atd.). **Nikdy nepoužívejte stroj, když jste naboso; noste bezpečnostní obuv vybavenou protiskluzovou podrážkou. Používejte prostředky na ochranu proti hluku: např. sluchátka nebo zátky do uší.**
- 7) Dovolte používání stroje pouze osobám, které si přečetly tento návod k obsluze a údržbě nebo které byly přiměřeným způsobem seznámeny s bezpečným a správným způsobem práce s ním. Vždy jim předejte návod k obsluze, který si musí přečíst ještě před začátkem práce.
- 8) Před použitím stroj zkontrolujte a ujistěte se, že všechna bezpečnostní i jiná zařízení jsou funkční.
- 9) Nikdy nepoužívejte poškozený, upravovaný či nevhodným způsobem opravený/sestavený stroj. Neodstraňujte, nepoškozujte ani nevyrazujte z činnosti žádné bezpečnostní zařízení. Jakmile jsou bezpečnostní zařízení poškozená, prasklá nebo jinak vadná, okamžitě je vyměňte.
- 10) Práci si předem naplánujte. Nezačínajte s prací, pokud pracovní plochu neopustily všechny osoby a neuklidily všechny předměty.
- 11) Veškeré servisní práce na stroji, které nejsou uvedeny v tomto návodu, musí provádět oprávněný pracovník.
- 12) **Transportér je určen výhradně pro přepravu materiálů v mezích zatížení a sklonu, které jsou uvedeny v tomto návodu. Každé jiné použití, které není výslovně uvedené v tomto návodu, může stroj poškodit a pro osoby i majetek představuje vážné nebezpečí.**
- 13) Připojovat k jednotce nástroje nebo příslušenství, které není určené výrobcem, není přípustné.

- 14) Naučte se znát kapacitu, možnosti a limity stroje a maximální ložnou hmotnost, rychlost a poloměr otáčení.
- 15) Udržujte všechny štítky s výstražnými a bezpečnostními značkami v dobrém stavu. V případě poškození nebo zničení je včas vyměňte.
- 16) Stroj nepoužívejte k jiným účelům, než je uvedeno v příručce (viz **Zakázané používání**, str. 152).
- 17) Pracovník je odpovědný za vyhodnocení možného nebezpečí na pracovišti a musí provést všechna opatření nutná k zajištění vlastní bezpečnosti, zejména na svazích, nerovném, kluzkém nebo pohyblivém terénu.
- 18) **POZOR:** Na svazích vždy jednejte opatrně. Stroj nepoužívejte na svazích se sklonem větším než 10° (17 %).
- 19) Uvědomte si, že majitel nebo pracovník je odpovědný za úrazy nebo nebezpečí, které se stanou třetím osobám nebo jejich majetku.
- 20) V případě použití na strmém pozemku se musí pracovník přesvědčit, že v dosahu 20 metrů okolo stroje nikdo není. Pracovník obsluhy musí stále stroj dokonale ovládat.
- 21) Stroj může být vybaven různým příslušenstvím. Je odpovědností majitele zkontrolovat, zda tyto nástroje nebo příslušenství odpovídají platným evropským bezpečnostním normám. Použití neschváleného příslušenství může ohrozit vaši bezpečnost.
- 22) Během práce se nenechte rozptylovat a udržujte potřebnou koncentraci.

POZOR

- **Nikdy nepoužívejte jednotku s vadnými bezpečnostními prvky. Bezpečnostní funkce jednotky se musí podrobit kontrole a údržbě na základě pokynů uvedených v této části. Pokud jednotka těmito kontrolami neprojde, obraťte se s žádostí o opravu na servisní středisko.**
- **Každé použití stroje, které není výslovně uvedeno v této příručce, se musí považovat za nesprávné použití a jako takové za zdroj nebezpečí pro osoby a věci.**

2. VYSVĚTLENÍ SYMBOLŮ A BEZPEČNOSTNÍCH UPOZORNĚNÍ (obr. 1)

- 1) Před použitím stroje si přečtěte návod k obsluze a údržbě.
- 2) **Pozor! Nebezpečí stlačení** – Budte zvláště opatrní, když se sklápí korba pro vyložení nákladu.
- 3) **Pozor! Nebezpečí převrácení stroje** - Nepoužívejte tento stroj na svazích se sklonem větším než 10°.
- 4) **Pozor! Nebezpečí zranění při zachycení řemenu** - Stroj nespouštějte bez nasazených krytů. Udržujte bezpečnou vzdálenost od řemenů.
- 5) **Pozor! Nebezpečí zmrzačení** - Nebezpečí zachycení pohyblivými částmi (hnací hřídele atd.).

Identifikační štítky obsahují základní údaje o stroji:

- 6) Typ stroje: **DOPRAVNÍK**
- 7) Technické údaje
- 8) Značka a model stroje
- 9) Zaručená hladina akustického výkonu
- 10) Značka CE prokazující shodu s předpisy ES
- 11) Sériové číslo
- 12) Rok výroby
- 13) Ovládání spojky
- 14) Ovládání akcelérátoru
- 15) **POZOR!** Povrchy mohou být horké
- 16) Namažte kladyk housenkového pásu
- 17) Maximální nosnost

3. HLAVNÍ KOMPONENTY (obr. 2)

- 1) Páčka spojky
- 2) Páčka pro uvolnění levého housenkového pásu
- 3) Páčka plynu / ovládání sytiče / (pouze pro motor Honda) vypnutí
- 4) Uzávěr palivové nádrže
- 5) Páčka pro uvolnění pravého housenkového pásu
- 6) Rukojeť spouštěče
- 7) Víčko olejové nádrže motoru
- 8) Řadicí páčka
- 9) Páčka zámku korby
- 10) Vypínací páčka (pouze pro motor Emak)

4. MONTÁŽ

⚠ POZOR: Odstranění obalu a dokončení montáže se musí provést na rovném a pevném povrchu, s dostatečným prostorem pro pohyb stroje a balení, vždy s vyžitím vhodného nářadí.

Před spuštěním motoru zkontrolujte hladinu oleje a dolijte benzín podle pokynů uvedených v příručce pro motor.

5. OVLÁDÁNÍ A KONTROLNÍ PŘÍSTROJE (obr. 2)

⚠ POZOR: Naučte se znát polohy a funkce všech ovládacích prvků a všech kontrolních přístrojů. Seznamte se s významem všech symbolů a ukazatelů na ovládacích prvcích, ještě než začnete stroj používat.

Rukojeti a páčky udržujte čisté, suché a beze stop oleje, paliva, obecných nečistot nebo ledu.

Páčka spojky (1) - Tuto páčku používejte pro sepnutí nebo vypnutí spojky. Housenkové pásy se točí, když je páčka dole, když je motor v chodu. Po uvolnění páčky se spojka vypne a automaticky se zbrzdí parkovací brzda.

Páčka pro uvolnění levého housenkového pásu (2) - Zatáhněte za páčku, aby stroj zatáčel doleva.

Páčka plynu / sytiče (3) - Reguluje počet otáček motoru. Polohy jsou označeny na štítku, který uvádí tyto symboly:

 Poloha SYTIČ pro startování studeného motoru,

 Poloha POMALU odpovídá volnoběhu,

 Poloha RYCHLE odpovídá maximálním otáčkám.

⚠ POZOR: U motoru Honda má to páčka také funkci vypnutí 0 (OFF).

Páčka pro uvolnění pravého housenkového pásu (5) - Zatáhněte za páčku, aby stroj zatáčel doprava.

Rukojeť spouštěče (6) - Musí se použít k nastartování motoru.

Řadicí páka (8) - Má pět poloh:

N = Poloha volnoběhu

F1 = Zařazení prvního rychlostního stupně vpřed

F2 = Zařazení druhého rychlostního stupně vpřed

R1 = Zařazení prvního rychlostního stupně zpátečky

R2 = Zařazení druhého rychlostního stupně zpátečky

⚠ POZOR: Přeřazení rychlostního stupně se musí provést u stojícího stroje (páčka spojky (1) uvolněná).

Páčka zámku korby (9) - Pomocí této páčky uvolníte korbu, aby ji šlo zvednout do sklopené polohy.

⚠ POZOR: Korbu ve spodní poloze zjistěte ještě před rozjezdem stroje.

Vypínací páčka (pouze pro motor Emak) (10) - Páčku přepněte dolů pro zastavení motoru.

⚠ UPOZORNĚNÍ: Pro nastartování motoru se nejdříve páčka musí přepnout nahoru.

6. PRAVIDLA PRO POUŽÍVÁNÍ

Zakázané používání

⚠ POZOR: Stroj používejte pouze pro přepravu předmětů nebo nákladů v uvedených mezích hmotnosti a objemu, s omezeními uvedenými v této příručce. Jakékoli jiné použití je považováno za zakázané a je důvodem pro ztrátu záruky a odmítnutí jakékoli odpovědnosti výrobce s tím, že všechny náklady vyplývající ze škod nebo zranění vlastních nebo třetích stran přecházejí na uživatele.

Za **zakázané používání** se považuje rovněž:

- Řídit stroj z korby.
- Umožnit obsluze pracovat ve stoje na opěrné ploše korby a používat ji jako opěru pro žebřík nebo jiné pracovní nářadí.
- Přepravovat osoby nebo zvířata.
- Používání stroje pro bourání zdí, stožárů, plotů atd.
- Používání stroje k drcení a/nebo zhutňování listí, odpadů, plechovek, sypkého materiálu atd. Náhlý propad drceného materiálu může stroj destabilizovat.

- Použití protizávaží (výrobce je nepředpokládá) nebo osoby za účelem vyvážení nadměrného zatížení nebo nevyvážení.
- Přeprava pohonných hmot bez speciálních bezpečnostních kontejnerů s osvědčením.
- Přeprava agresivních chemických, toxických nebo jinak nebezpečných materiálů, močovky a hořícího materiálu.
- **Práce se strojem bez bezpečnostních systémů.**
- Připojovat ke stroji náradí neschválená výrobcem.
- **Obsluha stroje pouze jednou rukou.** Obsluha pouze jednou rukou může způsobit vážné zranění obsluhy, pomocníků, přítomných osob nebo jakékoli kombinaci těchto osob. **Stroj je konstruován pro používání oběma rukama.**

Bezpečnostní opatření pro používání stroje

▲ POZOR:

- **Nemanipulujte ani neodstraňujte bezpečnostní zařízení, jimiž je stroj vybaven. NEZAPOMĚŇTE, ŽE UŽIVATEL JE VŽDY ZODPOVĚDNÝ ZA ŠKODY ZPŮSOBENÉ TŘETÍM OSOBÁM.**
- **Pokud se dostanete do situace, ve které si nebudete jisti, jak postupovat, obraťte se na odborníka. obraťte se na prodejce nebo autorizovaný servis. Pokud daná práce přesahuje vaše možnosti, nezačínajte s ní.**
- **Nepoužívejte stroj, pokud v případě úrazu nemůžete přivolat pomoc.**
- **Stroj nesmí jedit po veřejných komunikacích, ani pro přejíždění na druhou stranu komunikace.**
- **Nikdy nepoužívejte stroj k vlečení nebo tlačení jiných předmětů. Stabilita stroje se změní.**
- **Během vykládání se sklápěcí korbou se neustále mění těžiště a tudíž i stabilita stroje. Věnujte zvláštní pozornost případům, kdy se náklad přilepí na korbou, například s mokrý jíl, zmrzlý nebo asfaltový materiál.**
- **Nedovolte, aby náklad vyčníval z korby; vyčnívající materiál může narážet do dalších předmětů a může z korby vypadnout.**
- **Kontakt s elektrickými vodiči nebo kabely může způsobit vážná nebo smrtelná zranění způsobená elektrickým proudem. Tato jednotka není izolovaná.**

▲ POZOR - boční stabilita stroje se SNIŽUJE:

- **Čím je náklad vyšší.**
- **Čím je náklad výše nad ložnou plochou (obr. 3).**
- **Čím víc je náklad posunutý od středové osy stroje (obr. 4).**

▲ POZOR - Při zvyšování nákladu se zvyšuje tendence stroje převrátit se dopředu:

- **Při sjezdu z kopce s těžkým nákladem nepoužívejte maximální rychlost.**
- **Nebzrděte prudce.**

- Stroj používejte pouze za denního světla nebo když je umělé osvětlení dostatečné.
- Při změně směru a hlavně na svazích buďte velmi opatrní.
- Před vypnutím motoru snižte jeho rychlost.
- Zkontrolujte případnou přítomnost překážek v pracovním prostoru (kořeny, kameny, větve, příkopy, atd.).
- Po nasazení chrániče sluchu buďte zvlášť opatrní, protože toto vybavení může snížit vaši schopnost zaslechnout zvuky signalizující nebezpečí (volání, sirény, alarmy apod.).
- Před jízdou do zatáčky zmírněte rychlost.
- Dávejte pozor, aby náklad nemohl spadnout dozadu a narazit do ovládacích prvků.
- Zajistěte stabilitu nákladu, aby se zabránilo sklouznutí (dopředu/dozadu nebo doleva/doprava) během přepravy a změně stability stroje.
- Uvědomte si, že stabilita stroje se liší v závislosti na přítomnosti nebo nepřítomnosti nákladu.
- Nikdy nedovolte, aby před strojem při pojíždění stály nebo se pohybovaly osoby.
- Před přemístěním stroje vždy nejdříve vyhodnoťte projížděnou trasu. Pokud je možných více cest, vyberte tu, která má nejméně svahů, překážek, změn směru a děr.
- Čím větší je sklon nebo nepravdivost terénu, tím nižší musí být rychlost stroje.
- Nepoužívejte jiné housenkové pásy, než stanoví výrobce.
- Stroj smí používat pouze řádně vyškolená a kompetentní obsluha.
- V případě prašného materiálu, omezte rozptýl prachu zvlhčením nebo zakrytím materiálu.
- Naučte se zastavit stroj v nouzových situacích.
- Nepřekračujte maximální nosnost stroje uvedenou na str.162.
- Náklad nesmí vyčnívat z korby, aby se

zabránilo jeho pádu.

- Náklad nikdy nesmí bránit ve výhledu obsluhy.
- Náklad musí být rozložen na co největší možné ploše.
- Pokud je to možné, zabraňte pohybům nákladu jeho svázáním lanem. Nezapomeňte uvolnit lano před vyklopením korby.
- Nakládání a vykládání se musí provádět vždy na rovném a stabilním povrchu.
- Nepojíždějte strojem se zvednutou korbou, protože by mohla bránit ve výhledu obsluhy.
- Nepoužívejte funkci sklápění korby pro vyložení nákladu ze svahu.
- Ujistěte se, že budete mít vždy dostatečný manévrovací prostor, a to zejména v přítomnosti stěn, zídek, živých plotů, stromů, budov, skleníků apod. Nemanévrujte při couvání, pokud si nejste jisti, že máte dostatek prostoru.
- Neměňte kalibraci regulátoru rychlosti otáček motoru.
- Nedávejte ruce ani nohy do blízkosti rotujících či pohybujících se částí nebo pod ně.
- Budte zvláště opatrní na kluzkém povrchu z důvodu vody, sněhu, ledu, písku, šterku, sutě a olejových látek.
- Zvláštní pozornost věnujte měkkému terénu, jako jsou plochy tvořené pískem nebo šterkem, bažinaté terény nebo s loužemi, zoraná půda, pozemky s dutinami jako příkopy, studnami, náspy, hrázemi a zemními pracemi.

Před použitím stroj zkontrolujte:

- Zkontrolujte napnutí housenkových pásů a ujistěte se, že nejsou poškozené nebo opotřebované.
- Zkontrolujte, zda šrouby napínačů housenkových pásů jsou řádně dotažené.
- Zkontrolujte hladinu paliva, zda nedochází k únikům a zda palivová trubka není poškozená.

Používání na zpátečku

⚠ POZOR:

- **Při pohybu na zpátečku, musí obsluha věnovat maximální pozornost jízdě a neustále kontrolovat přítomnost překážek nebo osob.**
- **Zamezte co nejvíce sjíždění z kopce na zpátečku.**

Použití na svahu

⚠ POZOR

- **V terénech se sklonem se musí pojezd začít s velkou opatrností, aby se zabránilo převrácení stroje.**
- **Před jakoukoli změnou směru na svazích snižte rychlost.**

Používání na svazích představuje jednu z činností s největším rizikem ztráty kontroly a převrácení stroje; v obou případech to může způsobit vážné zranění nebo i smrt. Postupujte s maximální opatrností.

Při práci na svahu postupujte takto:

- Nikdy stroj neříďte na svazích se sklonem větším než 10° (17%).
- Vždy se jeďte plynule a mírnou rychlostí.
- Neprovádějte náhlé změny rychlosti nebo směru jízdy.
- Vyhnete se co nejvíce zatáčkám; pokud je to vyloženě nutné, zatočte pomalu a postupně směrem dolů. Postupujte s mírnou rychlostí.
- Budte opatrní a vyhnete se vyjetým kolejím, díram a nerovnostem. Když je terén nerovnoměrný, stroj se může snadněji převrátit. Vysoká tráva může skrývat překážky.
- Nezastavujte v blízkosti příkopů, jam nebo náspů. Stroj se může náhle převrátit, pokud krajnice povolí.
- Budte opatrní zejména v blízkosti rohů, keřů, stromů nebo jiných předmětů, které omezují viditelnost.

Děti

- Malá pozornost věnovaná dětem v blízkosti stroje může způsobit vážná zranění.
- Pokud děti vstoupí do pracovního prostoru, stroj vypněte.
- Před a při couvání se dívejte za sebe a dolů a ujistěte se, že tam nejsou malé děti.
- Nikdy nevozte děti na stroji. Mohly by spadnout a způsobit si vážné zranění nebo zabránit bezpečnému ovládní stroje.

- Nikdy nedovolte dětem, aby stroj používaly.

6.1 Přípravné činnosti před zahájením práce

Před zahájením práce je nutné provést řadu kontrol a činností, abyste si byli jisti, že práce je prováděna účelně a s maximální bezpečností.

Doplňování oleje a benzínu

- ⚠ UPOZORNĚNÍ:** Druh používaného benzínu a oleje mají jsou uvedeny v návodu k použití motoru.

Olej

- ⚠ UPOZORNĚNÍ**
- **STROJ JE DODÁVÁN BEZ OLEJOVÉ NÁPLNĚ.** Před spuštěním motoru nalijte motorový olej.
- Činnost motoru s nedostatečnou hladinou oleje může vážně poškodit motor. Hladinu oleje kontrolujte vždy na rovné ploše a se zastaveným motorem.
- Použití oleje bez čisticího účinku nebo oleje pro dvoutaktní motory může snížit životnost motoru.

Pak vyšroubujte zátku (7, obr. 2). Při zastaveném motoru zkontrolujte hladinu motorového oleje, která musí být mezi značkami MIN a MAX na kontrolní měrce.

Benzín

- ⚠ POZOR**
- **Benzín je vysoce hořlavé palivo; při používání věnujte maximální pozornost. V blízkosti paliva nebo stroje nekuřte ani nemanipulujte s otevřeným ohněm.**
- **Benzín a jeho páry mohou způsobit vážné zranění při vdechnutí nebo styku s kůží. Buďte proto při manipulaci s palivem velmi opatrní a zajistěte dostatečné větrání.**
- **Dávejte pozor na nebezpečí otravy z oxidu uhelnatého, který je bez zápachu, toxický a smrtelný.**
- S palivem manipulujte venku na místě, kde nejsou žádné jiskry ani oheň.
- Zvolte volné prostranství, zastavte stroj a nechte jej před doplňováním paliva vychladnout.

- Nikdy nepoužívejte starý nebo znečištěný benzin nebo směsi oleje a benzínu. Dávejte pozor, aby se do nádrže na palivo nedostaly nečistoty ani voda.
- Vyhnete se rozlití benzínu na plastové díly, aby nedošlo k jejich poškození; v případě náhodného rozlití je ihned opláchněte vodou. Záruka se nevztahuje na poškození plastových součástí karosérie nebo motoru způsobená benzinem.
- Palivový uzávěr uvolňujte pomalu, abyste snížili tlak a palivo kolem uzávěru neuniklo.
- Očistěte okolí uzávěru, abyste zabránili znečištění.
- Před nasazením palivového uzávěru vyčistěte a zkontrolujte těsnění.
- Po doplnění paliva palivový uzávěr pevně utáhněte. Nesprávně utažený palivový uzávěr by se mohl vibracemi uvolnit nebo spadnout a velké množství paliva by se mohlo vylít.
- Palivo rozlité na stroj otřete hadrem a zbylé palivo nechte odpařit. Před spuštěním motoru se od místa doplňování paliva vzdalte aspoň 3 m.
- V žádném případě se nepokoušejte rozlité palivo zapalovat.
- Nikdy neodstavujte stroj na místě, kde hrozí vzplanutí, jako například na suchých listech, slámě, papíru apod.
- Nikdy neodstraňujte palivový uzávěr, když motor běží.
- Dbejte na to, abyste si palivem nepotřísnili oděv. Jestliže jste si polili oděv palivem, převlékněte se. Ihned si umyjte části těla, které se dostaly do styku s palivem. Použijte vodu a mýdlo.
- Nevystavujte palivovou nádrž přímému slunci.
- Palivo uchovávejte a převázejte v čistých nádobách schválených pro toto použití.
- Palivo skladujte na studeném, suchém a dobře větraném místě.
- Stroj a palivo skladujte v místech, kde se výpary paliva nemohou dostat do styku s jiskřením nebo otevřeným ohněm z bojlerů, elektrických motorů nebo spínačů, kotlů apod.
- Palivo uschovejte mimo dosah dětí.
- Nikdy nepoužívejte palivo k čištění.

- ⚠ POZOR**
- **Doplňování paliva se musí provádět s vypnutým motorem na otevřeném a dobře větraném místě. Nezapomeňte, že benzinové výpary jsou hořlavé. NEPŘIBLIŽUJTE SE K PALIVOVÉ NÁDRŽI S OTEVŘENÝM OHNĚM, ABYSTE SI POSVÍTILI DO JEJÍHO OTVORU! PŘI**

DOPLŇOVÁNÍ PALIVA NEKUŘTE!

- Zkontrolujte, zda nedochází k úniku paliva; pokud je zjištěn únik, odstraňte jej před použitím stroje. Je-li to nutné, obraťte se na autorizovaný servis.

⚠ UPOZORNĚNÍ - Pro palivovou směs nikdy nepoužívejte palivo s podílem etanolu větším než 10 %; přípustné jsou gasohol (směs benzínu a etanolu) s podílem etanolu do 10 % nebo palivo E10.

Alkylový benzín

⚠ UPOZORNĚNÍ - alkylový benzín nemá stejnou hustotu jako normální benzín. Proto mohou motory seřízené s normálním benzinem vyžadovat jiné seřízení šroubu H. K tomu je třeba se obrátit na autorizované servisní středisko.

Po odšroubování zátky (4, obr. 2) použijte pro doplnění nádrže nálevku. Dávejte pozor, aby nedošlo k přelití nádrže.

Kontrola bezpečnosti a účinnosti stroje

⚠ POZOR: Nepoužívejte stroj, nejste-li si jisti jeho účinností a bezpečností. V případě potřeby kontroly nebo oprav se okamžitě obraťte na svého prodejce.

6.2 Použití stroje

Startování
PŘEČTĚTE SI POZORNĚ ROVNĚŽ NÁVOD K OBSLUZE MOTORU.

⚠ POZOR: Startování stroje se musí provádět v otevřeném anebo dobře větraném prostoru. **PAMATUJTE VŽDY NA TO, ŽE VÝFUKOVÉ PLYNY JSOU JEDOVATÉ.**

- ⚠ POZOR:**
- Před nastartováním motoru zkontrolujte správný chod ovládacích prvků.
 - Nedotýkejte se výfuku nebo motoru, pokud je v chodu nebo bezprostředně po jeho zastavení. Tyto části mohou být velmi horké.
 - Stroj se zapnutým motorem nikdy nenechávejte bez dozoru. Motor zastavte při každém opuštění stroje, před doplňováním paliva, před každým čištěním nebo údržbou.

- **Nezasahujte žádným způsobem do bezpečnostních zařízení. Stroj nepoužívejte, pokud bezpečnostní zařízení nejsou zcela účinná.**
- **Nikdy si neomotávejte lanko startéru okolo ruky.**

⚠ POZOR – Chcete-li stroj spustit, musíte se vždy postavit do šrafované oblasti (obr. 5).

Před startováním motoru:

- otevřete palivový kohout (Honda) (A, obr. 6).
- Řadící páčku (A) přepněte do polohy neutrálu N (obr. 7)
- Páčku spojky (1, obr. 2) nepřepínejte dolů, abyste měli jistotu, že brzdy jsou aktivovány.
- Páčku plynu přepněte do polohy "SYTIČ" (A, obr. 8) v případě, že startujete studený motor, nebo mezi "POMALU" a "RYCHLE" v případě startování motoru je již teplého (obr. 9).
- **Pouze pro motor Emak: vypínací páčku (B) přepněte do polohy znázorněné na obr. 10.**

⚠ POZOR – PRO DALŠÍ INFORMACE O POSTUPU STARTOVÁNÍ SI POZORNĚ PŘEČTĚTE NÁVOD K OBSLUZE MOTORU

Po nastartování motoru přesuňte páčku plynu do polohy "POMALU" (A, obr. 11).

⚠ UPOZORNĚNÍ

- Sytič musí být vyřazen z činnosti, jakmile má motor pravidelné otáčky; jeho setrvání v činnosti při již teplém motoru může způsobit zanesení svíčky a nepravidelnou činnost motoru.
- Pro práci přepněte páčku plynu do polohy RYCHLE (A, obr. 12) a dávejte pozor, abyste ji nepřepnuli až nadoraz, protože hrozí, že by se zapnul sytič, který by mohl způsobit zahlcení motoru.

Jak se rozjet ve směru dopředu nebo dozadu

1. Řadící páčku (8, obr. 2) přepněte do požadované polohy; F1 - F2 dopředu, R1 - R2 zpátečka.
2. Pomalu zvýšte otáčky motoru pomocí páčky plynu (3).
3. Postupně snižujte páčku spojky (1). Přístroj se začne pomalu pohybovat dopředu nebo dozadu.

⚠ POZOR:

- **Když se začínáte rozjíždět nebo zastavujete, zrychlujte nebo zpomalujte pomalu.**

- Při změně směru snižte rychlost. Snižte ji, i když jedete ze svahu, na okraji silnice, nebo na hrboлатé silnici se spoustou zatáček.
- Ze svahu nesjíždějte v diagonále.
- Když používáte zpátečku, pohybujte se nízkou rychlostí a dávejte pozor na to, co máte za sebou.

Jak zatáčet

1. Zatáhněte za páčku blokování housenkových pásů (2 nebo 5, obr. 2) na straně, na kterou chcete zatáčet; levou páčku (2) pro zatočení doleva a pravou páčku (5) pro zatočení doprava.
2. Po zatočení páčku (2 nebo 5) pusťte.

⚠ POZOR:

- Pro zastavení pohybujícího se stroje, netahejte současně za obě páčky pro blokování housenkových pásů (2 a 5, obr.2), ale uvolněte páčku spojky (1).
- Nepoužívejte páčky blokování housenkových pásů pro zatáčení při jízdě z kopce. Pokud je nezbytně nutné snížit rychlost na minimum.

Jak změnit rychlost

1. Uvolněte páčku spojky (1, obr. 2).
2. Řadicí páčku (8) přepněte do požadované polohy; F1 - F2 dopředu, R1 - R2 zpátečka.
3. Postupně snižujte páčku spojky (1). Stroj se začne pomalu pohybovat.

⚠ UPOZORNĚNÍ:

- Páčku spojky (1) uvolněte před použitím řadicí páčky (8).
- Řadicí páčku (8) neovládejte násilím. Pokud se rychlostní stupeň nezařadí, trochu strojem pohněte snížením páčky spojky (1) a zkuste to znovu.
- Neměňte rychlost, dokud je stroj v pohybu, mohlo by dojít k jeho poškození.

⚠ POZOR:

- Když jdete dolů ze svahu nebo po rampě, použijte nižší rychlosti (F1 a R1).
- Při jízdě po nakloněném povrchu neměňte rychlost.

Řízení na svahu

⚠ POZOR:

- Před jízdou po nakloněném povrchu zvolte nejpomalejší rychlost a neřaďte.

- Stroj neparkujte ve svahu.
- Když zastavíte na nakloněném povrchu, uvolněte páčku spojky. Automaticky se tím zabrzdí brzdy.
- Když jedete po nakloněném povrchu, jedte pomalu.
- Před jízdou po nakloněném povrchu zařaďte nižší rychlostní stupeň a pohybujte strojem pomalu. Rychlý rozjezd může způsobit zapíchnutí přední části stroje a vytvoření velmi nebezpečné situace.

Přesun

- ⚠ **POZOR: Stroj není schválen pro používání na veřejných komunikacích. Jeho používání (ve smyslu pravidel silničního provozu) je dovoleno pouze na soukromých pozemcích uzavřených pro veřejnou dopravu.**

Jak zastavit stroj a vypnout motor

1. Uvolněte páčku spojky (1, obr. 2).
2. Motor Honda: přepněte páčku plynu (A, obr. 13) do polohy 0 (STOP). Motor Emak: přepněte páčku (B, obr. 14) do polohy STOP.
3. Pro zastavení motoru postupujte podle pokynů v návodu k použití motoru.

⚠ POZOR:

- **Nedotýkejte se výfuku nebo motoru, pokud je v chodu nebo bezprostředně po jeho zastavení. Tyto části mohou být velmi horké.**
- Když ponecháváte stroj bez dozoru, umístěte jej na rovnou a stabilní plochu a vypněte motor.

Jak zaparkovat

- ⚠ **POZOR - Pro parkování stroje zvolte pevný a rovný povrch. Pouze v případě absolutní nezbytnosti zaparkujte ve svahu bez nákladu. S nákladem se nedoporučuje parkovat na nakloněné ploše.**

6.3 Naložení nákladu

⚠ POZOR:

- Na korbě nepřevázejte lidi a neřidte v sedě nebo ve stoje na korbě.
- Nezdřijte se pod korbou, když je ve zvednuté poloze.
- Korbou vždy zajistěte blokovacím

mechanismem; mohla by se zvednout, když je stroj v pohybu a způsobit jeho převrácení nebo vysypání nákladu.

Pro usnadnění nakládání a vykládání lze bočnice korby otevřít:

1. Pro posunutí bočnice dovnitř nebo ven nejdříve povolte šrouby (A, obr. 15), které jsou umístěny v 6 bodech: dva pod přední bočnici a dva pro každou boční bočnici, jeden pod a jeden ze strany.
2. Potáhněte bočnici do požadované polohy (obr. 16).
3. Šrouby (A) utáhněte.

⚠ POZOR - Po otevření a zavření bočnic se ujistěte se, že jste šrouby (A) řádně dotáhli. Pokud se bočnice otevrou, když je stroj v pohybu, mohly by se poškodit a způsobit zranění vám nebo někomu jinému.

Pro zvedání korby

1. Uvolněte uzamykací mechanismus (C, obr. 17) jeho vytažením nahoru.
2. Zatáhněte za rukojeť (B) směrem nahoru a korbu zvedněte.

Pro spouštění korby

1. Uchopte rukojeť (B, obr. 17) a spusťte korbu až na doraz na pryžové podložky.
2. Znovu vložte blokovací mechanismus (C) jeho zatlačením dolů.

6.4 Skladování a přeprava

Skladování

Pro skladování motoru postupujte podle pokynů v návodu k použití motoru.

⚠ POZOR:

- **Horké části jako motor a převodová jednotka nechte vychladnout před uložením stroje v jakémkoliv uzavřeném prostředí. Dávejte pozor, ať se jich nedotknete. Před zakrytím stroje plachtou se ujistěte, že jsou dostatečně chladné.**
- **Stroj umístěte na krytém místě, na rovném a stabilním podkladu, s prázdnou nádrží a mimo dosahu dětí.**
- **Vypusťte palivovou a olejovou nádrž a namontujte zpět příslušné zátky (4 a 7, obr. 2). Palivo a olej likvidujte podle předpisů a s ohledem na ochranu životního prostředí. Použijte schválené nádoby a vyhněte se rozliti.**
- **Pro snížení nebezpečí požáru udržujte motor, tlumič výfuku a nádrže bez trávy,**

listí nebo nadměrné mastnoty.

⚠ UPOZORNĚNÍ:

- **Stroj důkladně omyjte vodou a osušte. Nikdy stroj nemyjte proudem vody ani rozpouštědly. Dávejte pozor, aby voda nevnikla do vzduchového filtru a do elektrických komponent; mohly by se poškodit.**
- **Korbu vždy spusťte dolů.**
- **Řádně vyčistěte vzduchový filtr.**
- **Zkontrolujte opotřebení startovacího lanka motoru.**

Dlouhodobé odstavení

Pokud plánujete delší dobu odstavení (více než 1 měsíc), postupujte podle pokynů v návodu k použití motoru a postupy pro uvedení do provozu v této příručce (str. 156), které jsou stejné, jako při provádění normálního uvedení stroje do provozu.

⚠ POZOR - Před dalším používáním stroje zkontrolujte, zda neuniká palivo z hadiček, palivového kohoutku nebo karburátoru.

Doprava

⚠ POZOR: Stroj nesmí jezdit veřejných komunikacích.

- Pro přepravu stroje se musí používat dopravní prostředek s vhodným výkonem a rozměry, příslušně upravený, nebo homologovaný vozík.
- Pro naložení stroje na vozidlo vždy zvolte rovnou plochu, vzdálenou od silničního provozu a bez potenciálně nebezpečných předmětů.
- Stroj je těžký a může způsobit vážné škody přimáčknutím. Nakládejte a vykládejte jej z vozidla nebo vozíku s maximální opatrností.
- Vždy používejte certifikované nakládací rampy s délkou představující čtyřnásobek výšky ložné plochy vozidla, s vhodnou šířkou, neklouzavým povrchem, pevnou konstrukcí, která unese hmotnost stroje.
- Stroj může být rovněž připevněn na paletě a naložen vysokozdvíhacím vozíkem. **V takovém případě musí vysokozdvíhací vozík řídit oprávněná osoba.**

⚠ POZOR: Stroj se NESMÍ zvedat pomocí řemenů, řetězů či háků.

- Naložte stroj přepnutím řadicí páčky do

polohy F1 pro naložení a do polohy R1 pro vyložení. Kromě toho přepněte páčku plynu do polohy "POMALU" (A, obr. 11) pro pomalý pohyb stroje.

- Stroj se musí přepravovat ve vodorovné poloze, s prázdnou nádrží, zavřeným palivovým kohoutkem; ujistěte se také, že nejsou porušována platná pravidla pro přepravu těchto strojů.
- Pro připevnění stroje na vozidlo nebo přivěsném vozíku používejte schválené vázací popruhy a ujistěte se o správném a pevném připevnění.

⚠ POZOR: Pouze parkovací brzda nezaručuje stabilitu stroje během přepravy.

- Během přepravy nesmí na stroji nikdo sedět.
- Před přepravou stroje po veřejných komunikacích si přečtěte a dodržujte platné dopravní předpisy.
- Nesnažte se nakládat/vykládat stroj na/z dopravního prostředku, když je na korbě náklad.
- Nedovolte nikomu stát před strojem, když se nakládá/vykládá na/z dopravního prostředku.
- Při najíždění na rampu nebo při sjíždění z rampy vždy udržujte housenkové pásy uprostřed rampy.
- Při najíždění na rampu nebo při sjíždění z rampy se nesnažte změnit směr jízdy.
- Při přejezdu přes spoj mezi rampou a ložnou plochou dopravního prostředku se náhle změni střed rovnováhy stroje. Na tuto náhlou změnu budete připraveni.

7. ÚDRŽBA

Přečtěte si pozorně také návod k obsluze motoru.

SHODA PLYNNÝCH EMISÍ S PŘEDPISY

Tento motor, včetně systému regulace emisí, musí být řízen, používán a udržován v souladu s pokyny uvedenými v uživatelské příručce k udržení emisí v rámci právních požadavků platných pro nesilniční pojízdné stroje.

Systém regulace emisí motoru se nesmí neoprávněně upravovat ani používat nesprávným způsobem.

Nesprávný provoz, použití nebo údržba motoru nebo stroje by mohly vést k možnému selhání systému regulace do takové míry, kdy již nejsou

splněny platné právní požadavky; v tomto případě je třeba podniknout okamžité kroky k nápravě poruch systému a k obnovení plnění platných požadavků.

Příklady, mimo jiné, jsou nesprávný provoz, použití nebo údržba:

- násilné otevření nebo poškození zařízení k dávkování paliva;
- použití paliva a / nebo motorového oleje, které nesplňují charakteristiky uvedené v kapitole SPUŠTĚNÍ / PALIVO;
- používání neoriginálních náhradních dílů, jako jsou svíčky apod.;
- žádná nebo nedostatečná údržba výfukového systému včetně nesprávných intervalů údržby výfuku, zapalovací svíčky, vzduchového filtru apod.

⚠ POZOR - Neoprávněný zásah do tohoto motoru má za následek ztrátu platnosti osvědčení EU o emisích.

7.1 Doporučení pro bezpečnost

⚠ POZOR

- **Jestliže provádíte údržbu stroje, vypněte motor a odpojte kontakt svíčky. Vždy používejte bezpečnou ochrannou obuv a rukavice.**
- **Před prováděním údržby odstraňte všechny hořlavé materiály z pracovního prostoru.**
- **Před zahájením čištění nebo údržby přečtěte si návod. Noste vhodné oblečení a pracovní rukavice ve všech situacích ohrožujících ruce.**
- **Nikdy nepoužívejte stroj, který má opotřebenou nebo poškozenou součásti. Vadné nebo opotřebenou součásti lze vyměnit a nikdy se nesmí opravovat. Používejte pouze originální náhradní díly: použití neoriginálních a/nebo nesprávně namontovaných náhradních dílů negativně ovlivní bezpečnost stroje a může způsobit nehody nebo ublížení na zdraví a zbavuje výrobce jakékoli povinnosti nebo odpovědnosti.**
- **Všechny činnosti při seřizování a údržbě, které nejsou popsány v tomto návodu, musí provádět autorizovaný servis, který má znalosti a vybavení nezbytné pro správné provedení uvedených činností při současném zachování původní bezpečnosti stroje. Činnosti prováděné v nevhodných servisech nebo nekvalifikovaným personálem způsobí**

zánik záruky a ruší jakoukoli povinnost odpovědnosti výrobce. Na svůj autorizovaný servis se musíte obrátit ihned, zvláště když se projeví nedostatky v činnosti brzdy, zapínání a zastavení nože a zařazení v pohonu pro pojezd dopředu nebo dozadu.

- Tlumič výfuku a jiné díly motoru (např. žebra válce, svíčka, atd.) se během provozu zahřívají a zůstávají horké ještě po určitou dobu po zastavení motoru. **Nedotýkejte se tlumiče a dalších dílů, dokud nevychladnou, mohli byste se popálit.**
- Často kontrolujte hromadění materiálů, jako je suchá tráva nebo podobné, a to zejména v blízkosti motoru a výfuku; **pravidelně provádějte čištění a odstranění i malého množství.**
- Nikdy žádným způsobem stroj neupravujte.
- Jestliže je nějaké bezpečnostní zařízení poškozené, ihned ho vyměňte.
- Kontrolujte utažení všech matic, šroubů a svorníků k zajištění správného a bezpečného fungování stroje.

7.2 Řádná údržba

Následující seznam má za úkol vám pomoci při udržování účinnosti a bezpečnosti vašeho stroje. Jsou v ní shrnuty základní činnosti údržby a mazání s uvedením intervalu, se kterým se mají provádět.

Stroj

1. Kontrola a seřízení páčky plynu (2)	25 hodin
2. Kontrola a seřízení páčky spojky (2)	25 hodin
3. Kontrola a seřízení zajištění parkovací brzdy (2)	25 hodin
4. Kontrola a seřízení páček odjištění housenkových pásů (2)	25 hodin
5. Mazání kladek housenkových pásů	20-30 hodin
6. Kontrola hnacího řemenu (2)	25 hodin
7. Výměna hnacího řemenu (1) (2)	-- hodin
8. Kontrola všech upevnění	25 hodin
9. Obecné mazání (3)	25 hodin
10. Výměna oleje v převodovce (poprvé) (2)	50 hodin

11. Výměna oleje v převodovce (následující) (2) 500 hodin

- 1) Při prvním náznačce poruchy se obraťte na svého prodejce.
- 2) Činnost, která musí být provedena vaším prodejcem nebo autorizovaným servisem.
- 3) Mazání by mělo být prováděno kromě již uvedených termínů vždy tehdy, když se předpokládá období dlouhodobé nečinnosti stroje.

Motor

Pro kompletní seznam a četnost činností si přečtěte návod k obsluze a údržbě motoru.

Výměna motorového oleje (viz také odstavec níže) - Kontrola a čištění vzduchového filtru - Výměna vzduchového filtru - Kontrola palivového filtru - Výměna palivového filtru - Kontrola a čištění kontaktů svíčky - Výměna svíčky

⚠ UPOZORNĚNÍ: Způsob a termíny údržby motoru jsou uvedeny v návodu k obsluze a údržbě motoru.

Výměna motorového oleje

⚠ UPOZORNĚNÍ: Vypouštění motorového oleje se provádí lépe, když je olej teplý.

Motor Emak:

1. Pod motor postavte vhodnou nádobu k zachycení použitého oleje, pak odstraňte uzávěr oleje (A, obr. 18), vypustný šroub (B) a kruhovou těsnící podložku (C).
2. Olej úplně vypusťte, pak opět nasadte vypustný šroub a kruhovou podložku a úplně utáhněte.

Motor Honda: U tohoto motoru je třeba pro vypuštění nádrže olej vysát přes nalévací hrdlo pomocí injekční stříkačky.

3. S motorem ve vodorovné poloze doplňte nádržku až k horní rýse (MAX.) doporučeným olejem (obr. 19).
4. Úplně dotáhněte uzávěr oleje (A).

⚠ UPOZORNĚNÍ: Provoz motoru s nedostatečnou hladinou oleje může vážně poškodit motor.

⚠ POZOR: Zlikvidujte použitý motorový olej v souladu s pravidly na ochranu životního prostředí. Použitý olej se musí odevzdat do oprávněné dílny v dobře uzavřené nádobě.

Nevyhazujte olej do komunálního odpadu, ani jej nevylévejte do umyvadla, půdy či kanalizace.

Kontrola a výměna oleje v převodovce

▲ UPOZORNĚNÍ - Pravidelně kontrolujte, zda nedochází k únikům oleje.

Podle programu údržby na str. 160 nechte vyměnit převodový olej oprávněným servisním střediskem.

Olej musí být typu SAE 85W/140.

Požadované množství oleje je 1,5 l.

Pásy

Pravidelně čistěte seřizovací matici (A, obr. 24) a pojistný šroub (B) od bahna, aby se zabránilo jejich nadměrnému zatuhnutí. Napínače pásu namažte po každém použití.

Nanášení tuku

Je třeba pravidelně mazat:

1. Podpěry korby (obr. 20).
2. 4 kladky housenkových pásů (obr. 21).

▲ UPOZORNĚNÍ:

- **Mazací tuk naneste i na kluzné a drsné díly, které nejsou uvedeny.**
- **Mazivo nanášejte pravidelně pomocí mazací pistole.**

Mimořádná údržba

Na konci sezóny, pokud se stroj používá intenzivně, nebo každé dva roky při běžném používání zajistěte obecnou kontrolu provedenou specializovaným technikem servisní sítě.

8. OCHRANA ŽIVOTNÍHO PROSTŘEDÍ

Ochrana životního prostředí je důležitý a prvořadý aspekt při používání stroje ve prospěch občanského spoluzítí a prostředí, v němž žijeme.

- Vyvarujte se toho, abyste byli rušivým prvkem ve vztahu s vašimi sousedy.
- Pečlivě dodržujte místní předpisy pro likvidaci přepravovaného materiálu.
- Důkladně dodržujte místní předpisy pro likvidaci obalů, olejů, benzínu, akumulátorů, filtrů, opotřeбенých součástí nebo jakéhokoli prvku se silným dopadem na životní prostředí; tyto odpady nesmí být odloženy do běžného komunálního odpadu,

ale musí se separovaně odevzdat do příslušných sběrných středisek, která zajistí recyklaci materiálů.

Odstranění a likvidace

Při vyřazení stroje z provozu jej nenechávejte volně v přírodě, ale obraťte se na sběrné středisko.

Hodně materiálů použitých při konstrukci stroje lze recyklovat; všechny kovy (ocel, hliník, mosaz) lze odevzdat do běžné sběrný kovů. Pro informace se obraťte na sběrnou službu odpadu ve vaší oblasti. Likvidace odpadu pocházejícího z demolice stroje musí být provedena s ohledem na životní prostředí, aby se zabránilo znečištění půdy, ovzduší a vody.

V každém případě je třeba dodržovat místní platné zákony.

Při likvidaci stroje byste měli zlikvidovat i štítek s označením CE společně s tímto návodem k obsluze.

9. DOPLŇKOVÉ PŘÍSLUŠENSTVÍ NA VYŽÁDÁNÍ

Sada zvedání bočnic (obr. 22)

Sada pro zvýšení výšky bočnic korby, což usnadní přepravu objemnějších nákladů.

▲ POZOR: Neupravujte ani nerozšiřujte ložnou plochu pro zvětšení kapacity stroje; použití vyšších bočnic neopravňuje k překročení povoleného zatížení stroje.

10. TECHNICKÉ ÚDAJE

		TN 3400 H CR 340 H NTR 340 H BTR 340 H R 30 RC 350	TN 3400 K CR 340 K NTR 340 K BTR 340 K
Motor		Honda	Emak
Typ		čtyřdobý	
Typ paliva		benzín	
Startování		ruční	
Převodovka		4 převodové stupně (2 dopředu + 2 zpátečka)	
Rychlost	km/h	1. dopředu = 1,6 2. dopředu = 3,6 1. zpátečka = 1,4 2. zpátečka = 3,4	
Minimální poloměr zatáčení	mm	700	
Délka stopy housenkového pásu	mm	580	
Šířka stopy housenkového pásu	mm	170	
Sklápění korby		ruční	
Úhel sklopení		45°	
Maximální nosnost	kg	350	
Ložná plocha korby		rozšiřitelná	
Délka ložné plochy	mm	930 - 1060	
Šířka ložné plochy	mm	520 - 900	
Maximální sklon		10° (17%)	
Hmotnost	kg	140	
Celkové rozměry (obr. 23)	mm	1530 x 600 x 900	
Hladina akustického tlaku (L_{pA} av 2006/42/ES)	dB(A)	85,2	86,2
Nepřesnost	dB(A)	3	3
Úroveň akustického výkonu měřená (2000/14/EC – EN ISO 3744)	dB(A)	93	92
Nepřesnost	dB(A)	1	1
Úroveň akustického výkonu zaručená (L_{WA} 2000/14/EC – EN ISO 3744)	dB(A)	94	93
Úroveň vibrací (EN 20643)	m/s ²	9,55	10,3
Nepřesnost (EN 12096)	m/s ²	0,4	0,4

11. ES PROHLÁŠENÍ O SHODĚ

Níže podepsaný, **EMAK SpA Via Fermi, 4 - 42011 Bagnolo in Piano (RE) ITÁLIE** prohlašuje na svou vlastní odpovědnost, že strojní zařízení:

- Druh: dumper (dopravník)
- Značka Oleo-Mac, typ CR 340H - CR 340K
Značka Efco, typ TN 3400H - TN 3400K
Značka Nibbi, typ NTR 340H - NTR 340K
Značka Bertolini, typ BTR 340H - BTR 340K
Značka Rotair, typ Rampi Car R30
Značka Power Pac, typ RC 350
- Identifikační číslo B63 XXX 0001 ÷ B63 XXX 9999 je v souladu s ustanoveními směrnice / nařízením: 2006/42/ES - 2014/30/ES - (ES) 2016/1628 - (ES) 2017/654 - (ES) 2017/656 - 2000/14/ES annex I n° 18 je v souladu s následujícími harmonizovanými normami: EN 474-6:2006 + A1:2009 - EN ISO 14982 Použité postupy pro posuzování shody:

2000/14/ES Annex VI procedura 1
Naměřená hladina akustického výkonu: 93.0 dB(A) (H) - 92.0 dB(A) (K)
Zaručená hladina akustického výkonu: 94.0 dB(A) (H) - 93.0 dB(A) (K)
Jmenovitý výkon: 2.9kW (H) - 2.7 kW (K)
Oznámený subjekt pro Směrnici 2000/14/ES: Eurofins Product Testing Italy S.r.l. via Courgnè, 21 - 10156 Torino (TO) - Itálie n° 0477
Technická dokumentace uložena ve správním sídle společnosti: Technické vedení
Dáno v Bagnolo in Piano (RE) Itálie - via Fermi, 4
Datum: 01/01/2019

 
Fausto Bellamico - President

12. ZÁRUČNÍ LIST

Tento přístroj byl navržen a vyroben s pomocí nejmodernějších výrobních technik. V případě soukromého použití nebo pro hobby poskytuje výrobce záruku na své výrobky v trvání 24 měsíců od data zakoupení. Servis v České republice a na Slovensku provádí firma MOUNTFIELD ve svých prodejnách, specializovaných servisních střediscích a přes své dealery. V případě profesionálního používání je záruka omezena na 12 měsíců.

Všeobecné záruční podmínky

- 1) Záruka platí ode dne zakoupení výrobku. Výrobní podnik zdarma vyměňuje prostřednictvím obchodní a servisní sítě vadné díly, jejichž vada byla způsobena materiálem, zpracováním nebo výrobou. Záruka nezbavuje kupujícího zákonných práv, které mu náležejí podle občanského zákoníku, a které se vztahují na důsledky defektů nebo vad způsobených prodaným výrobkem.
- 2) Techničtí pracovníci provedou požadovaný zákrok co nejdříve v rámci daných časových možností.
- 3) **Při žádosti o opravu v záruce je nutné předložit oprávněnému pracovníkovi níže uvedený záruční list orazítkováný prodejcem a úplně vyplněný, spolu s nákupní fakturou nebo platným dokladem o zakoupení s datem nákupu.**
- 4) Záruka pozbývá platnosti v případě:
 - zjevného zanedbání údržby,
 - nevhodného používání výrobku nebo jeho úprav,
 - použití nevhodných maziv nebo paliv,
 - použití jiných než originálních náhradních dílů,
 - zásahů prováděných neoprávněnými pracovníky.
- 5) Záruka se podle výrobce nevztahuje na materiály, které se opotřebovávají, a na části vystavené běžnému funkčnímu opotřebování.
- 6) Záruka se nevztahuje na zásahy týkající se modernizace a vylepšování výrobku.
- 7) Záruka se nevztahuje na seřizování a údržbové práce, i když jsou prováděny v době záruky.
- 8) Případné škody způsobené při dopravě musí být ihned oznámeny dopravci, jinak záruka propadá.
- 9) Pro motory jiných značek (Briggs & Stratton, Subaru, Honda, Lombardini, Kohler apod.), namontované na našich strojích, platí záruka poskytnutá příslušnými výrobci motoru.
- 10) Záruka se netýká případných škod, přímých či nepřímých, způsobených osobám nebo na věcech poruchou výrobku nebo vyplývajících z dlouhodobého nuceného odstavení výrobku.

MODEL

SERIOVÉ Č. _____

KUPUJÍCÍ

DATUM

PRODEJCE

Nezasílat! Přiložte pouze při případném vyzvání záruční služby.

13. PRŮVODCE ODSTRAŇOVÁNÍM ZÁVAD

⚠ POZOR: stroj vždy vypněte a odpojte zapalovací svíčku, než začnete provádět kontroly doporučené v tabulce, mimo případy, kdy se vyžaduje stroj v činnosti.

Když byly zkontrolovány všechny možné příčiny a problém nebyl vyřešen, spojte se s autorizovaným servisním střediskem. Když zjistíte problém, který nebyl uveden v tabulce, spojte se s autorizovaným servisním střediskem.

PROBLÉM	MOŽNÉ PŘÍČINY	ŘEŠENÍ
1. Motor nelze nastartovat.	a) nedostatečný přívod benzínu b) chyba v zapalování c) škrtící ventil karburátoru se nedovírá	a) - zkontrolujte hladinu v nádrži - otevřete kohoutek b) - zkontrolujte spojení kabelové koncovky se svíčkou - zkontrolujte vzdálenost a čistotu elektrod zapalovací svíčky c) obraťte se na autorizovaný servis
2. Obtížné nastartování nebo nepravidelná činnost motoru.	Problémy při tvoření směsi	- zkontrolujte a vyčistěte vzduchový filtr - vyprázdněte palivovou nádrž a naplňte ji čerstvým benzinem - zkontrolujte a případně vyměňte palivový filtr
3. Nepravidelný pojezd, nedostatečný pohon při jízdě do svahu nebo sklon stroje k převrácení.	a) problémy s napnutím hnacího řemenu b) problémy s pohonem	Spojte se s autorizovaným servisním střediskem
4. Trakce nefunguje	a) nesprávné napnutí housenkového pásu b) opotřebovaný nebo zlomený housenkový pás	Spojte se s autorizovaným servisním střediskem
5. Stroj nezatáčí doleva a/ nebo doprava	Kabel uvolňovací páčky polonápravy není správně seřízený	Spojte se s autorizovaným servisním střediskem
6. V parkovací poloze, s motorem v chodu, má stroj tendenci se pohybovat vpřed	Nesprávné napnutí housenkového pásu	Spojte se s autorizovaným servisním střediskem
7. V parkovací poloze ve svahu a při vypnutém motoru se stroj pohybuje	Brzdové čelisti opotřebované nebo nesprávně seřízené	Spojte se s autorizovaným servisním střediskem
8. Stroj při rozjezdu hlučný	Kabel páčky spojky není správně napnutý	Spojte se s autorizovaným servisním střediskem
9. Housenkové pásy se při jízdě dotýkají korby	Nesprávné napnutí housenkových pásů	Spojte se s autorizovaným servisním střediskem
10. Převodové stupně nelze zařadit	Kámen převodovky opotřebovaný	Spojte se s autorizovaným servisním střediskem
11. Stroj hlučný během jízdy	Převod nefunguje správně	Spojte se s autorizovaným servisním střediskem

⚠ POZOR: Neprovádějte sami komplikovanější opravy, pokud vám chybí nutné vybavení nebo technické znalosti. V případě špatně provedené opravy dochází automaticky k zániku záruky a jakékoli odpovědnosti výrobce.

ПЕРЕВОД ОРИГИНАЛЬНОЙ ИНСТРУКЦИИ

Вниманию уважаемых клиентов

Благодарим вас за выбор продукции Emak. Наша сеть дилерских и авторизованных сервисных центров находится в вашем полном распоряжении и готова удовлетворить любые ваши запросы.

ВВЕДЕНИЕ

Для правильного использования машины и для предотвращения несчастных случаев перед началом работы очень внимательно прочтите данное руководство. Здесь даются пояснения по работе различных узлов машины, а также указания по требуемым проверкам и техобслуживанию.

Примечание. Описания и иллюстрации, приведенные в данном руководстве, не считаются строго обязывающими. Фирма-изготовитель оставляет за собой право вносить изменения в конструкцию машины без обязательств обновления этого

ОГЛАВЛЕНИЕ

1. ПРАВИЛА БЕЗОПАСНОСТИ (раздел содержит указания, необходимые для безопасного использования машины) _	166
2. ОБЪЯСНЕНИЕ СИМВОЛОВ И ПРАВИЛА БЕЗОПАСНОСТИ (в разделе описано как идентифицировать машину и содержит описание символов) _____	167
3. ОСНОВНЫЕ СОСТАВНЫЕ ЧАСТИ (в разделе описано расположение основных частей, из которых состоит машина) _____	167
4. СБОРКА (в разделе описано как снять упаковочный материал и выполнить монтаж отдельных деталей) _____	167
5. СРЕДСТВА И ПРИБОРЫ УПРАВЛЕНИЯ (в разделе описано месторасположение и назначение всех средств управления) _____	168
6. ПОРЯДОК ЭКСПЛУАТАЦИИ (в разделе содержатся указания по правильной и безопасной работе) _____	168
- 6.1 Подготовка перед началом работы _____	170
- 6.2 Использование машины _____	172
- 6.3 Осуществление загрузки _____	173
- 6.4 Хранение и транспортировка _____	174

руководства.

Кроме указаний по эксплуатации и техническому обслуживанию, данное руководство содержит информацию, требующую особого внимания. Такая информация отмечена символами, описанными ниже:

ВНИМАНИЕ: относится к случаям, когда существует риск несчастных случаев, в том числе с летальным исходом, или телесных повреждений или серьезного ущерба имуществу.

ОСТОРОЖНО: относится к случаям, когда существует риск повреждения устройства или его составных частей.

ВНИМАНИЕ
РИСК ПОВРЕЖДЕНИЯ СЛУХА
ПРИ НОРМАЛЬНЫХ РАБОЧИХ УСЛОВИЯХ
ПОЛЬЗОВАТЕЛЬ ЭТОЙ МАШИНЫ ПОДВЕРГАЕТСЯ
ЕЖЕДНЕВНОМУ УРОВНЮ ШУМА, РАВНОМУ ИЛИ
ПРЕВЫШАЮЩЕМУ
85 ДБ (А)

7. ТЕХОБСЛУЖИВАНИЕ (глава содержит всю необходимую информацию для обеспечения нормального технического состояния машины) _____	175
- 7.1 Рекомендации аля обеспечения безопасности _____	175
- 7.2 Плановое техобслуживание _____	176
8. ОХРАНА ОКРУЖАЮЩЕЙ СРЕДЫ (в разделе содержатся рекомендации по использованию машины, не нанося вред окружающей среде) _____	177
9. ДОПОЛНИТЕЛЬНЫЕ ПРИСПОСОБЛЕНИЯ ПО ЗАКАЗУ (в разделе описаны дополнительные приспособления для особых рабочих потребностей) _____	177
10. ТЕХНИЧЕСКИЕ ДАННЫЕ (в разделе содержится краткое описание основных характеристик машины) _____	178
11. ДЕКЛАРАЦИЯ СООТВЕТСТВИЯ _____	178
12. ГАРАНТИЙНОЕ СВИДЕТЕЛЬСТВО (в разделе изложены условия гарантии) _	179
13. РУКОВОДСТВО ПО УСТРАНЕНИЮ НЕИСПРАВНОСТЕЙ (раздел поможет вам быстро разрешить любую возникшую во время эксплуатации проблему) _____	180

1. ПРАВИЛА БЕЗОПАСНОСТИ

ВНИМАНИЕ

- При правильном использовании машина является быстрым, удобным и эффективным инструментом; однако, если вы не принимаете необходимые меры предосторожности или используете машину ненадлежащим образом, то могут возникнуть опасные ситуации. Для обеспечения удобных и безопасных условий работы тщательно соблюдайте правила безопасности, изложенные в этом разделе и далее в руководстве.
- Воздействие вибраций, вызванных продолжительным использованием машин с двигателем внутреннего сгорания, может привести к поражению кровеносных сосудов или нервов пальцев, кистей и запястий у лиц, страдающих нарушением кровообращения или отеками. Выявлена связь между длительным использованием при низкой температуре и повреждением кровеносных сосудов у здоровых людей. Если у вас возникает снижение чувствительности, боль, упадок сил, изменение цвета и плотности кожи, пропадает чувствительность пальцев, кистей или запястий, прекратите использование машины и обратитесь к врачу.
- При включении вашей машины создается электромагнитное поле с очень малой напряженностью. Это поле может создать помехи для работы некоторых кардиостимуляторов. Для снижения риска получения серьезных или смертельных травм, лица с вживленными кардиостимуляторами должны проконсультироваться со своим врачом и изготовителем кардиостимулятора перед тем, как приступать к эксплуатации машины.

 **ВНИМАНИЕ:** Местное законодательство может накладывать ограничения на использование машины.

- 1) Перед использованием машины внимательно ознакомьтесь с содержимым этого руководства, чтобы хорошо усвоить и соблюдать все правила техники безопасности, меры предосторожности и указания.
- 2) Всегда держите руководство под рукой. В случае утери руководства закажите новый экземпляр.
- 3) Эксплуатацию машины следует доверять исключительно взрослым операторам, которые в состоянии усвоить и соблюдать правила техники безопасности, меры предосторожности и указания, приведенные в настоящем руководстве. Эксплуатацию машины несовершеннолетними категорически запрещается.
- 4) Запрещается использовать машину лицам,

находящимся в состоянии физического утомления, болезненном или возбужденном состоянии или под воздействием алкоголя, наркотических или лекарственных средств. Во время работы необходимо находиться в хорошем физическом состоянии и быть очень внимательным. Использование машины является утомительным. Если вы страдаете заболеваниями, которые могут быть осложнены вследствие тяжелой работы, перед тем, как приступать к работе с машиной, обратитесь за консультацией к врачу. Будьте особо внимательны перед перерывами в работе и в конце работы.

- 5) Следите за тем, чтобы дети, прочие лица и животные находились на расстоянии не ближе 15 м от рабочей зоны. Не позволяйте людям или животным приближаться к машине во время ее запуска или работы.
- 6) При работе с машиной всегда надевайте омологированную защитную одежду. Не одевайте одежду, шарфы, галстуки или цепочки, которые могут зацепиться за кусты. Соберите в пучок длинные волосы и спрячьте их (например под платок, шапку, каску и т.д.). **Ни в коем случае не используйте машину босиком; всегда носите защитную обувь с нескользящей подошвой. Примите меры защиты от шума: например, используйте наушники или ушные затычки.**
- 7) Разрешайте использовать машину только лицам, прочитавшим настоящее руководство по эксплуатации и техобслуживанию или прошедшим надлежащее обучение правилам безопасной работы с машиной. Вместе с машиной необходимо передать и настоящее руководство, которое новый пользователь обязан прочитать перед началом работы.
- 8) Перед использованием проверяйте машину, чтобы удостовериться в работоспособности всех защитных и прочих устройств.
- 9) Не используйте поврежденную, модифицированную, неверно собранную/отремонтированную машину. Не снимайте, не выводите из строя и не отключайте какие-либо защитные устройства. Немедленно замените поврежденные, сломанные или неисправные предохранительные устройства.
- 10) Заблаговременно планируйте работу. Не начинайте работу, если в рабочей зоне находятся люди или предметы.
- 11) Любые работы на машине, не описанные в данном руководстве, должны выполняться квалифицированным персоналом.
- 12) **Транспортер предназначен исключительно для перевозки материалов в пределах грузоподъемности и уклона, указанных в настоящем руководстве. Любое другое применение, отличное от рассматриваемого в настоящем руководстве, может привести к выходу**

машины из строя или создать опасность серьезных травм или материального ущерба.

- 13) Не разрешается устанавливать на машину непредусмотренные изготовителем инструменты или принадлежности.
- 14) Ознакомьтесь с возможностями, характеристиками и ограничениями машины, а также с ее максимальной грузоподъемностью, скоростью движения и радиусом поворота.
- 15) Следите за тем, чтобы все наклейки и знаки, предупреждающие об опасности, были в идеальном состоянии. В случае их повреждения или износа, их необходимо своевременно заменить.
- 16) Не используйте машину для целей, которые не указаны в настоящем руководстве (см. **Запрещенные виды использования** на стр. 168).
- 17) На оператора возлагается ответственность за оценку потенциальных рисков на месте работы и принятие всех необходимых мер предосторожности для обеспечения собственной безопасности, в особенности, при работе на склонах, неровных, скользких и подвижных грунтах.
- 18) **ВНИМАНИЕ!** Будьте осторожны при работе на склонах. Не используйте машину при уклоне поверхности более 10° (17%).
- 19) Не забывайте, что владелец или оператор несет ответственность за несчастные случаи или создание опасных ситуаций для третьих лиц или их собственности.
- 20) В случае использования изделия на крутых склонах, оператор должен убедиться, что в радиусе 20 метров вокруг машины никого нет. Оператору категорически запрещается отпускать органы управления.
- 21) Машина может быть оснащена различными принадлежностями. Владелец изделия обязан убедиться, что это принадлежности омологированы согласно действующим европейским нормам безопасности. Использование неомологированных принадлежностей может поставить под угрозу вашу безопасность.
- 22) Не отвлекайтесь и уделяйте работе должное внимание.

⚠ ВНИМАНИЕ

- Категорически запрещается использовать машину, если защитные приспособления неисправны. Защитные приспособления необходимо проверять и осуществлять их техобслуживание согласно указаниям, изложенным в этом разделе. Если результат проверки оказался негативным, обратитесь в уполномоченный центр технической поддержки для ремонта машины.
- Любой вид использования машины, который не предусмотрен в явном виде в настоящем руководстве, считается неправильным и является источником

опасностей для людей и имущества.

2. ОБЪЯСНЕНИЕ СИМВОЛОВ И ПРАВИЛА БЕЗОПАСНОСТИ (рис. 1)

- 1) Перед использованием этой машины внимательно прочтите руководство по эксплуатации и техобслуживанию.
- 2) **Внимание! Опасность раздвигания** – Будьте особо внимательны в ходе опрокидывания кузова при выгрузке.
- 3) **Внимание! Риск опрокидывания машины** – Не используйте эту машину на поверхностях с уклоном более 10°.
- 4) **Внимание! Опасность получения травм из-за вращающихся ремней** – Не включайте машину, если защитные приспособления не установлены. Держитесь на безопасном расстоянии от ремней.
- 5) **Внимание! Опасность увечий** – Риск попадания в движущиеся части (карданные валы и т.д.).

На идентификационных табличках указаны основные данные машины:

- 6) Тип машины: **ТРАНСПОРТЁР**
- 7) Технические данные
- 8) Марка и модель машины
- 9) Гарантированный уровень звуковой мощности
- 10) Знак соответствия CE
- 11) Серийный номер
- 12) Год изготовления
- 13) Рычаг сцепления
- 14) Рычаг акселератора
- 15) **ВНИМАНИЕ:** поверхности могут быть горячими
- 16) Смазывайте катки гусениц
- 17) Максимальная грузоподъемность

3. ОСНОВНЫЕ СОСТАВНЫЕ ЧАСТИ (рис. 2)

- 1) Рычаг сцепления
- 2) Рычаг разблокировки левой гусеницы
- 3) Рычаг акселератора / стартера / (только для двигателя Honda) выключения двигателя
- 4) Пробка топливного бака
- 5) Рычаг разблокировки правой гусеницы
- 6) Ручка пускового механизма
- 7) Пробка бака моторного масла
- 8) Рычаг переключения скоростей
- 9) Рычаг блокировки кузова
- 10) Рычаг выключения двигателя (только для двигателя Emak)

4. СБОРКА

- **⚠ ВНИМАНИЕ:** Снятие упаковки и завершение монтажа необходимо осуществлять на ровной и прочной поверхности, на которой имеется достаточно пространства для перемещения машины и

упаковок, при этом необходимо использовать подходящие приспособления.

Перед тем как запускать двигатель, проверьте уровни масла и бензина, следуя указаниям, приведенным в руководстве на двигатель.

5. СРЕДСТВА И ПРИБОРЫ УПРАВЛЕНИЯ (рис. 2)

⚠ ВНИМАНИЕ! Ознакомьтесь с положениями и функциями всех органов управления и контрольных приборов. Перед тем как приступить к эксплуатации машины, ознакомьтесь со значением всех символов и индикаторов на органах управления.

Следите за тем, чтобы рычаги и ручки всегда были чистыми и сухими, и чтобы на них не было следов масла, топлива, других загрязнителей или льда.

Рычаг сцепления (1) - Используйте этот рычаг для включения или выключения сцепления. Гусеницы вращаются, если этот рычаг нажат при включенном двигателе. При отпускании рычага сцепление выключается, и автоматически включается стояночный тормоз.

Рычаг разблокировки левой гусеницы (2) - Потяните за этот рычаг для поворота машины влево.

Рычаг акселератора / воздушной заслонки (3) - Регулирует число оборотов двигателя. Положения указаны на табличке со следующими символами:

 Положение ВОЗДУШНАЯ ЗАСЛОНКА для запуска холодного двигателя.

 Положение МЕДЛЕННО, соответствующее режиму минимальных оборотов.

 Положение БЫСТРО, соответствующее режиму максимальных оборотов.

⚠ ВНИМАНИЕ! На двигателе Honda этот рычаг используется также для выключения двигателя при установке в положение 0 (OFF).

Рычаг разблокировки правой гусеницы (5) - Потяните за этот рычаг для поворота машины вправо.

Ручка пускового механизма (6) - Используется для запуска двигателя.

Рычаг переключения скоростей (8) - Имеет пять положений:

N = Выключенное положение

F1 = Включения первой скорости движения передним ходом

F2 = Включения второй скорости движения

передним ходом

R1 = Включения первой скорости движения задним ходом

R2 = Включения второй скорости движения задним ходом

⚠ ВНИМАНИЕ! Переключение скоростей должно осуществляться на остановленной машине (при опущенном рычаге сцепления (1)).

Рычаг блокировки кузова (9) - Используя этот рычаг, разблокируйте кузов, чтобы его можно было поднять в положение опрокидывания.

⚠ ВНИМАНИЕ! Перед тем как приводить машину в движение, заблокируйте кузов в опущенном положении.

Рычаг выключения двигателя (только для двигателя Emax) (10) - Опустите рычаг для выключения двигателя.

⚠ ОСТОРОЖНО: Перед запуском двигателя необходимо поднять рычаг.

6. ПОРЯДОК ЭКСПЛУАТАЦИИ

Запрещенные виды использования

⚠ ВНИМАНИЕ: Используйте машину исключительно для транспортировки предметов или грузов в пределах указанных величин веса и объема с учетом ограничений, изложенных в настоящем руководстве. Любое другое использование будет рассматриваться как запрещенное и повлечет за собой аннулирование гарантии и освобождение изготовителя от всякой ответственности, вследствие чего на пользователя возлагается вся ответственность за последствия возможных травм и материального ущерба, которые может понести он сам или третьи лица.

Запрещенными видами использования считаются:

- Вождение машины, оператором, находящимся внутри кузова.
- Позволяет операторам работать, стоя на опорной поверхности кузова и использовать ее в качестве опоры под лестницы или другие приспособления.
- Транспортировка людей или животных.
- Использование машины для сноса стен, столбов, оград и т.д.
- Использование машины для трамбования и/или уплотнения листьев, отходов, упаковок, сыпучих материалов и т.д. Внезапное оседание уплотняемого материала может нарушить равновесие машины.
- Использование противовесов (изготовитель не предусматривает их применение) или людей для компенсации чрезмерно тяжелого или неуравновешенного груза.

- Транспортировка топлива без использования специально предназначенных для этой цели и сертифицированных емкостей.
- Транспортировка коррозионных, токсичных и прочих опасных химических веществ, жидких нечистот и горящих материалов.
- **Эксплуатация машины без предохранительных устройств.**
- Подсоединение к машине орудий, непредусмотренных изготовителем.
- **Управление машины одной рукой.** Управление машины одной рукой может привести к получению серьезных травм оператором и/или другими лицами. **Машина рассчитана на управление обеими руками.**

Меры предосторожности при использовании машины

⚠ ВНИМАНИЕ:

- **Не разбирайте и не снимайте предохранительные устройства, которыми оснащена машина. ПОМНИТЕ, ЧТО ОТВЕТСТВЕННОСТЬ ЗА НАНЕСЕННЫЙ ТРЕТЬИМ ЛИЦАМ УЩЕРБ ВСЕГДА НЕСЕТ ПОЛЬЗОВАТЕЛЬ.**
- В ситуациях, в которых вам не ясно, как следует поступить, обращайтесь к специалистам. Обратитесь к торговому представителю или в уполномоченный центр технической поддержки. Не выполняйте те операции, которые вы считаете превосходящими ваши возможности.
- Не используйте машину при отсутствии возможности обратиться за помощью при несчастном случае.
- На машине категорически запрещено передвигаться по дорогам общего пользования, а также пересекать их.
- Ни в коем случае не используйте машину для буксировки или толкания других предметов. Устойчивость машины изменится.
- При выгрузке с помощью опрокидываемого кузова центр тяжести и, соответственно, устойчивость машины непрерывно меняются. Будьте особенно внимательно в тех случаях, когда груз, например, влажная глина, асфальт или обледеневшие материалы, пристает к кузову.
- Не допускайте, чтобы груз выступал за края кузова: выступающий груз может задеть о другие предметы и выпасть из кузова.
- Касание электрических кабелей или проводов может привести к поражению электрическим током с последующими тяжелыми травмами или летальным исходом. Данная машина не является изолированной.

⚠ ВНИМАНИЕ! Боковая устойчивость машины снижается:

- **Пропорционально увеличению веса груза.**
- **Пропорционально высоте груза относительно кузова (Рис.3).**
- **Пропорционально смещению груза относительно средней линии машины (Рис.4).**

⚠ ВНИМАНИЕ! По мере увеличения веса груза увеличивается опасность фронтального опрокидывания машины:

- **При спуске по склону с тяжелым грузом не используйте максимальную скорость.**
- **Избегайте резких торможений.**

- Используйте машину только при дневном свете или при достаточном искусственном освещении.
- Проявляйте максимальную осторожность при изменении направления движения и при движении по склонам.
- Перед выключением двигателя снижайте его обороты.
- Убедитесь, что на участке нет препятствий (корней, камней, веток, ям и др.).
- Будьте особенно внимательны, если вы используете защитные наушники, т.к. они могут ограничить вашу способность слышать звуковые сигналы, предупреждающие об опасных ситуациях (телефонные звонки, сирену, предупредительные сигналы и др.).
- Перед поворотами снижайте скорость.
- Не допускайте падения груза с задней стороны во избежание повреждения органов управления.
- Обеспечьте устойчивое положение груза во избежание его смещения в кузове (вперед/назад или вправо/влево) при транспортировке, что может привести к нарушению устойчивости машины.
- Всегда помните о том, что устойчивость машины различна в зависимости от наличия или отсутствия груза.
- Не позволяйте никому стоять или идти перед машиной во время ее движения.
- Перед тем как начать движение, всегда осматривайте предполагаемый путь следования. При наличии нескольких возможных путей выбирайте путь с меньшим числом препятствий, поворотов, выбоин, неровностей и т.д.
- Чем больше уклон или неровности грунта, тем меньше должна быть скорость машины.
- Не устанавливайте на машину гусеницы, отличные от предусмотренных изготовителем.
- К эксплуатации машины следует допускать только прошедших надлежащее обучение и компетентных операторов.
- При транспортировке пылеобразующих материалов ограничьте распространение пыли, смочив их или накрыв брезентом.
- Ознакомьтесь с правилами остановки машины в аварийных ситуациях.
- Не превышайте величину максимальной грузоподъемности машины, указанную на стр. 178.

- Во избежание падения груза он не должен выступать за пределы кузова.
- Груз ни в коем случае не должен загромождать обзор оператору.
- Груз следует распределять на как можно большей поверхности.
- По возможности привязывайте груз для предотвращения его смещения в кузове. **Не забудьте отвязать груз перед тем, как опрокидывать кузов.**
- Операции погрузки и выгрузки всегда должны выполняться на ровной и устойчивой поверхности.
- Не осуществляйте движение при поднятом кузове, т.к. он при этом оператору может быть затруднен обзор.
- Не используйте функцию опрокидывания кузова для выгрузки груза на спуске.
- Всегда убеждайтесь в наличии необходимого пространства для маневров, особенно при работе вблизи стен, оград, рядов деревьев, различных искусственных сооружений, теплиц и др. Не пытайтесь выполнять маневры задним ходом, если вы не уверены в наличии необходимого пространства.
- Не изменяйте калибровку регулятора скорости вращения двигателя.
- Не допускайте, чтобы руки или ноги находились вблизи вращающихся или подвижных частей или под ними.
- Обращайте особое внимание на поверхности, скользкие из-за наличия на них воды, снега, льда, песка, гальки, отходов и маслянистых веществ.
- Обращайте особое внимание на неустойчивые, поверхности, в частности, песчаные или галечные, заболоченные или покрытые лужами, вспаханные, а также поверхности с ямами, рвами и т.д.

Перед тем как приступить к эксплуатации машины, осмотрите ее:

- Проверьте натяжение гусениц и убедитесь в отсутствии их износа или повреждений.
- Проверьте, чтобы болты натяжителей гусениц были плотно затянуты.
- Проверьте уровень топлива, убедитесь в отсутствии утечек и повреждений в топливопроводе.

Использование задним ходом

⚠ ВНИМАНИЕ:

- При передвижении задним ходом, оператор должен соблюдать максимальную осторожность и непрерывно следить за наличием людей и препятствий.
- Максимально избегайте движения задним ходом вниз по склону.

Использование на склонах

⚠ ВНИМАНИЕ

- **На наклонных участках движение вперед необходимо начинать особо осторожно, чтобы избежать опрокидывания машины.**
- **Перед изменением направления движения на склонах, снизьте скорость.**

При использовании машины на склонах повышается риск потери контроля и ее опрокидывания; оба случая могут привести к серьезным травмам, в том числе летальным. Во время работы соблюдайте особую осторожность.

При работе на склоне действуйте следующим образом:

- Ни в коем случае не перемещайтесь на машине по склонам с уклоном выше 10° (17%).
- Всегда перемещайтесь с равномерной и умеренной скоростью.
- Никогда не изменяйте резко скорость или направление движения.
- По возможности избегайте поворотов; если это все же необходимо, поворачивайте медленно и постепенно в направлении спуска. Работайте с умеренной скоростью.
- Не работайте на поверхности с бороздами, ямами и неровностями. Если поверхность неровная, машина может перевернуться. В высокой траве можно не заметить препятствия.
- Не оставляйте машину на продолжительное время вблизи насыпей, канав или дамб. В случае оседания насыпи машина может внезапно опрокинуться.
- Будьте особо внимательны вблизи углов, кустов, деревьев и других предметов, ограничивающих обзор.

Дети

- Оставленные без присмотра дети вблизи машины могут получить серьезные травмы.
- Обязательно выключите машину, если в зону скашивания травы входят дети..
- Перед и во время движения задним ходом смотрите назад и вниз, убедившись, что за машиной нет детей.
- Ни в коем случае не перевозите на машине детей. Они могут упасть и получить серьезные травмы или мешать безопасно управлять машиной.
- Ни в коем случае не позволяйте детям использовать машину.

6.1 Подготовка перед началом работы

Перед началом работы следует выполнить ряд проверок и операций, необходимых для обеспечения успешной и безопасной эксплуатации машины.

Заправка системы

- **⚠ ОСТОРОЖНО:** Тип используемого масла и бензина указан в руководстве по эксплуатации двигателя.

Масло

⚠ ОСТОРОЖНО

МАШИНА ПОСТАВЛЯЕТСЯ БЕЗ МАСЛА.

- Перед запуском машины залейте моторное масло.
- Включение двигателя с недостаточным уровнем моторного масла может привести к серьезным повреждениям двигателя. После остановки двигателя установите его на горизонтальную поверхность и проверьте.
- Использование масла без мощнейшей присадки или масла, предназначенное для двухтактных двигателей, может привести к сокращению срока службы двигателя.

После чего открутите пробку (7, рис. 2). Пока двигатель выключен, проверьте уровень моторного масла, он должен находиться между метками MIN и MAX на щупе.

Бензин

⚠ ВНИМАНИЕ

- **Бензин является легковоспламеняющимся горючим; соблюдайте особую осторожность при работе с бензином. Не курите и не подносите источники огня или открытого пламени к горючему и машине.**
- **Бензин и его испарения могут привести к серьезным травмам в случае вдыхания или попадания на кожу. Поэтому при работе с бензином будьте внимательны и убедитесь в достаточной вентиляции.**
- **Помните о риске отравления угарным газом – токсичным и смертельно опасным веществом без запаха.**

- Проводите работы с топливом вне помещений, в местах, в которых отсутствуют искры и пламя.
- Выберите свободный участок, остановите на нем машину и дождитесь охлаждения двигателя перед тем, как заправлять его топливом.
- Никогда не используйте старый или грязный бензин или смесь масла и бензина. Избегайте попадания грязи или воды в топливный бак.
- Избегайте попадания бензина на пластмассовые детали, чтобы не повредить их. Если бензин все же пролился, незамедлительно промойте участок водой. Гарантия не распространяется на повреждения пластмассовых частей кузова и двигателя, возникших из-за бензина.
- Медленно открутите крышку бака, чтобы сгладить внутреннее давление и избежать выхода топлива с краев крышки.
- Во избежание загрязнения очистите поверхность вокруг крышки бака.
- Перед тем как устанавливать на место крышку бака, очистите прокладку и проверьте ее состояние.
- После заливки топлива плотно прикрутите

крышку бака. Если крышка бака закрыта неплотно, вибрация машины может привести к откручиванию или падению крышки и выливанию топлива.

- Тряпкой сотрите с машины все остатки топлива и подождите когда все оставшееся топливо испарится. Перед тем как запустить двигатель, переместите машину на расстояние 3 м от места заправки топлива.
- Ни в коем случае не пытайтесь поджечь вылившееся топливо.
- Никогда не выполняйте заправку машины в местах, в которых находятся воспламеняющиеся материалы, например, сухие листья, солома, бумага и т.д.
- Никогда не снимайте пробку топливного бака при работающем двигателе.
- Следите за тем, чтобы топливо не попало на вашу одежду. В случае попадания топлива на одежду, переоденьтесь. Помойте участки тела, на которые попало топливо. Используйте воду и мыло.
- Не подвергайте топливный бак непосредственному воздействию солнечных лучей.
- Храните и транспортируйте масло в чистых емкостях, предусмотренных для этих целей.
- Храните топливо в прохладном, сухом и хорошо проветриваемом месте.
- Храните машину и топливо в месте, в котором испарения топлива не могут достичь искр или пламени, источниками которых могут быть бойлеры, моторы, электрические выключатели, котлы и т.д.
- Храните топливо в недоступном для детей месте.
- Ни в коем случае не используйте топливо для чистки.

⚠ ВНИМАНИЕ

- **Во время заправки топлива двигатель должен быть выключен, заправку необходимо осуществлять в открытом и хорошо проветриваемом месте. Не забывайте о том, что испарения бензина легко воспламеняются. НЕ ПРИБЛИЖАЙТЕ ПЛАМЯ К ЗАЛИВОЧНОМУ ОТВЕРСТИЮ БАКА, ЧТОБЫ ПРОВЕРИТЬ ЕГО СОДЕРЖИМОЕ И НЕ КУРИТЕ ВО ВРЕМЯ ЗАПРАВКИ.**
- **Убедитесь в отсутствии утечек топлива; в случае обнаружения утечки, устрани ее прежде чем начать использовать машину. В случае необходимости обращайтесь в уполномоченный сервисный центр.**

⚠ ВНИМАНИЕ! Никогда не используйте для топливной смеси топливо с содержанием этанола больше 10 %; допускается использовать газохол (смесь бензина с этанолом) с содержанием этанола до 10 % или топливо E10.

Алкилированный бензин

⚠ ВНИМАНИЕ! Плотность алкилированного бензина отлична от плотности обычного бензина. Поэтому на двигателях, отрегулированных для работы с обычным бензином, может потребоваться изменение регулировки винта N. Для выполнения этой операции следует обращаться в авторизованный сервисный центр.

Открутите пробку (4, рис. 2), залейте топливо, используя воронку и следя за тем, чтобы бак не был бы полностью заполнен.

Проверка безопасности и исправности машины

⚠ ВНИМАНИЕ: Не используйте машину, если вы не уверены в ее рабочем состоянии и надежности и немедленно свяжитесь с местным дилером для осуществления необходимых проверок и ремонта.

6.2 Использование машины

Запуск
ВНИМАТЕЛЬНО ОЗНАКОМЬТЕСЬ ТАКЖЕ С РУКОВОДСТВОМ НА ДВИГАТЕЛЬ.

⚠ ВНИМАНИЕ: Запуск должен производиться снаружи или в хорошо проветриваемом помещении. НЕ ЗАБЫВАЙТЕ О ТОМ, ЧТО ВЫХЛОПНОЙ ГАЗ ДВИГАТЕЛЯ ТОКСИЧЕН.

⚠ ВНИМАНИЕ

- Перед тем как запускать двигатель, проверьте исправность органов управления.
- Не прикасайтесь к выхлопной трубе и двигателю во время работы последнего или сразу же после его выключения. Эти компоненты могут сильно нагреваться.
- Не оставляйте без присмотра машину с включенным двигателем. Выключайте двигатель всякий раз, когда вы удаляетесь от машины, перед заправкой топлива и перед выполнением любых операций по чистке или техобслуживанию.
- Ни в коем случае не вносите какие-либо изменения в конструкцию предохранительных устройств. Не эксплуатируйте машину в случае неисправности предохранительных устройств.
- Никогда не наматывайте шнур стартера на руку.

⚠ ВНИМАНИЕ - При запуске машины оператор обязан находиться в заштрихованной зоне, показанной на (Рис. 5)

Прежде чем запустить двигатель:

- откройте кран подачи бензина (Honda) (А, рис. 6).
- Установите рычаг переключения передач (А) в

положение выключения N (Рис. 7)

- Не опускайте рычаг сцепления (1, Рис.2), чтобы убедиться в срабатывания тормозов.
- Установите рычаг акселератора в положение "СТАРТЕР" (А, Рис.8) в случае холодного пуска, или между положениями "МЕДЛЕННОЕ" и "БЫСТРОЕ", если двигатель уже нагрелся (Рис.9).
- **Только для двигателя Еmax: переведите рычаг выключения двигателя (В) в положение, показанное на Рис.10.**

⚠ ВНИМАНИЕ! - для ОЗНАКОМЛЕНИЯ С ОСТАЛЬНОЙ ЧАСТЬЮ ПРОЦЕДУРЫ ЗАПУСКА ВНИМАТЕЛЬНО ПРОЧИТАЙТЕ РУКОВОДСТВО НА ДВИГАТЕЛЬ

После запуска двигателя переместите акселератор в положение "МЕДЛЕННО" (А, рис. 11).

⚠ ОСТОРОЖНО

- Как только двигатель начнет равномерно работать, стартер необходимо выключить; если он используется при разогретом двигателе, может засориться свеча, что вызовет неравномерную работу двигателя.
- Для работы установите рычаг акселератора в положение БЫСТРО (А, Рис. 12), обращая внимание на то, чтобы он не доходил до упора, потому что в противном случае возможно включение стартера с последующим "заливанием" двигателя.

Начало движения передним или задним ходом

1. Установите рычаг переключения скоростей (8, Рис.2) в нужное положение; F1 - F2 для движения передним ходом, R1 - R2 для движения задним ходом.
2. Медленно увеличьте обороты двигателя с помощью акселератора (3).
3. Постепенно опустите рычаг сцепления (1). Машина медленно начнет движение передним или задним ходом.

⚠ ВНИМАНИЕ

- При начале движения передним или задним ходом и при остановке медленно увеличивайте или уменьшайте скорость с помощью акселератора.
- Уменьшайте скорость при изменении направления движения. Также уменьшайте скорость при движении по склону, по обочине дороги, по неровной или извилистой поворотами дороге.
- Не осуществляйте спуск по склону по диагонали.
- При движении задним ходом используйте малую скорость и обращайте внимание на то, что находится с задней стороны машины.

Выполнение поворотов

1. Потяните за соответствующий рычаг блокировки гусениц (2 или 5, Рис.2): левый рычаг (2) для поворота налево и правый рычаг (5) для поворота направо.
2. После выполнения поворота отпустите рычаг (2 или 5).

▲ ВНИМАНИЕ

- Для остановки движущейся машины не тяните одновременно за оба рычага блокировки гусениц (2 и 5, рис.2), вместо этого отпустите рычаг сцепления (1).
- Не используйте рычаги блокировки гусениц для поворота при движении вниз по склону. Если это совершенно необходимо, снизьте скорость до минимальной.

Переключение скорости

1. Отпустите рычаг сцепления (1, Рис.2).
2. Установите рычаг переключения скоростей (8) в положение, соответствующее нужной скорости; F1 - F2 для скоростей при движении передним ходом, R1 - R2 для скоростей при движении задним ходом.
3. Постепенно опустите рычаг сцепления (1). Машина медленно придет в движение.

▲ ОСТОРОЖНО

- Отпускайте рычаг сцепления (1) перед тем, как использовать рычаг переключения скоростей (8).
- Не пытайтесь использовать силу при перемещении рычага переключения скоростей (8). Если скорость не включается, немного сдвиньте машину, нажав на рычаг сцепления (1) и повторите попытку.
- Не переключайте скорость во время движения машины во избежание ее выхода из строя.

▲ ВНИМАНИЕ

- При движении по склону или по рампе используйте более низкие скорости (F1 и R1).
- Не переключайте скорость при движении по склону.

Движение по наклонным участкам

▲ ВНИМАНИЕ

- Перед тем как начать движение по склону, выберите наименьшую скорость и не переключайте скорости.
- Не паркуйте машину на склонах.
- В случае остановки на наклонном участке отпустите рычаг сцепления. При этом автоматически сработают тормоза.
- При движении по склону используйте малую скорость.
- Перед тем как приступить к движению по склону, выберите самую низкую скорость; ведите машину медленно. Резкий старт с места может привести к подъему передней

части машины и, следовательно, созданию очень опасной ситуации.

Перемещение

- ▲ ВНИМАНИЕ:** Машина не предусмотрена для использования на дорогах общего пользования. Ее использование (согласно правилам дорожного движения) разрешено только на частной территории, отделенной от дорожного движения.

Как остановить машину и заглушить двигатель

1. Отпустите рычаг сцепления (1, Рис.2).
2. Двигатель Honda: переведите рычаг акселератора (A, Рис.13) в положение 0 (STOP). Двигатель Emak: переведите рычаг (B, Рис.14) в положение STOP.
3. Для выключения двигателя руководствуйтесь указаниями, приведенными в руководстве на двигатель.

▲ ВНИМАНИЕ

- Не прикасайтесь к выхлопной трубе и двигателю во время работы последнего или сразу же после его выключения. Эти компоненты могут сильно нагреваться.
- Если вы собираетесь оставить машину без присмотра, установите ее на ровной и устойчивой поверхности и выключите двигатель.

Парковка

- ▲ ВНИМАНИЕ!** Выбирайте для парковки машины участок с ровной и устойчивой поверхностью. Только в случае крайней необходимости разрешается парковать машину на склоне без груза. При наличии груза настоятельно рекомендуется не парковать машину на склоне.

6.3 Осуществление загрузки

▲ ВНИМАНИЕ

- Не перевозите людей в кузове и не осуществляйте управление машиной, сидя или стоя в самом кузове.
- Не находитесь под кузовом, когда он находится в поднятом положении.
- Всегда блокируйте кузов с помощью блокировочного стопора, в противном случае он может подняться во время движения машины и вызвать ее опрокидывание или падение груза.

Борта кузова можно открыть для облегчения работ по погрузке и выгрузке:

1. Чтобы сдвинуть борт внутрь или наружу, вначале ослабьте болты (A, Рис.15), расположенные в 6 точках: два болта, находящиеся под передним бортом, и по два болта, находящиеся сбоку и снизу каждого из

- боковых бортов.
2. Потяните борт в нужную сторону (Рис.16).
 3. Затяните болты (А).

⚠ ВНИМАНИЕ! Удостоверьтесь в том, что вы плотно затянули болты (А) после открытия или закрытия бортов. В случае открытия бортов во время движения машины возможно их повреждение или причинение травм оператору и другим лицам.

Подъем кузова

1. Выньте блокировочный стопор (С, Рис.17), потянув его вверх.
2. Потяните ручку (В) вверх и поднимите кузов.

Опускание кузова

1. Возьмитесь за ручку (В, Рис.17) и опустите кузов так, чтобы он плотно встал на резиновые упоры.
2. Снова вставьте блокировочный стопор (С), опустив его вниз.

6.4 Хранение и транспортировка

Постановка на хранение

При постановке двигателя на хранение руководствуйтесь указаниями, приведенными в руководстве на этот двигатель.

⚠ ВНИМАНИЕ

- Перед тем как ставить машину на хранение в закрытом помещении, дайте остыть ее горячим компонентам, таким как двигатель и коробка передач. Будьте осторожны, чтобы случайно не прикоснуться к ним. Перед тем как накрывать машину брезентом, удостоверьтесь, что они достаточно остыли.
- Установите машину на ровной и устойчивой поверхности в закрытом помещении, недоступном для детей, предварительно слив топливо и масло из баков.
- Опорожните топливный и масляный баки и установите на место соответствующие пробки (4 и 7, Рис.2). Утилизируйте топливо и масло согласно действующим нормативам и правилам охраны окружающей среды. Во избежание утечек используйте сертифицированные емкости.
- Для снижения риска возгорания не допускайте скопления травы, листьев и чрезмерного количества смазки на двигателе и выхлопной трубе.

⚠ ОСТОРОЖНО

- Тщательно вымойте машину водой и дайте ей высохнуть. Никогда не используйте для удаления грязи струи воды или распылители. Будьте внимательны, чтобы не допустить попадания воды в воздушный фильтр или электрические компоненты во избежание их выхода из

строя.

- Всегда опускайте кузов.
- Тщательно прочистите воздушный фильтр.
- Проверьте степень износа пускового шнура двигателя.

Продолжительное неиспользование машины

Если предусматривается, что машина не будет использоваться в течение продолжительного времени (более 1 месяца), выполните указания, приведенные в руководстве на двигатель, а также процедуру ввода в эксплуатацию, описанную в настоящем руководстве (стр.172), аналогичную процедуре обычного включения машины.

⚠ ВНИМАНИЕ! При возобновлении эксплуатации машины убедитесь в отсутствии утечек бензина из топливopроводов, вентиля и карбюратора.

Транспортировка

⚠ ВНИМАНИЕ: Запрещается движение машины по дорогам общего пользования.

- Для транспортировки машины следует использовать специально подготовленное транспортное средство с надлежащей мощностью и размерами, или омологированную тележку.
- Для погрузки машины на транспортное средство всегда выбирайте ровный участок, удаленный от автомобильных дорог, и на котором отсутствуют потенциально опасные предметы.
- Машина тяжелая и может привести к серьезным травмам в случае защемления. При ее загрузке и выгрузке с транспортных средств и тележек соблюдайте особую осторожность.
- Всегда используйте сертифицированные рампы с длиной в 4 раза превосходящей высоту кузова транспортного средства, надлежащей шириной, противоскользящей поверхностью, грузоподъемностью, соответствующей весу машины.
- Машину можно также закрепить на поддоне и погрузить на транспортное средство с помощью погрузчика. В этом случае погрузчиком должен управлять квалифицированный оператор.

⚠ ВНИМАНИЕ: Подъем машины НЕЛЬЗЯ осуществлять с помощью ремней, цепей или крюков.

- Установите рычаг переключения передач в положение F1 для загрузки машины или в положение R1 для ее разгрузки. Кроме того, установите рычаг акселератора в положение "МЕДЛЕННОЕ" (А, Рис.11) для осуществления медленного движения машины.
- Машину необходимо транспортировать в горизонтальном положении с пустым баком, закрытым топливным краном, убедившись,

что соблюдаются действующие правила транспортировки этого типа машин.

- Для крепления машины к транспортному средству или тележке используйте ремни с соответствующим натяжением, убедитесь в прочности и надежности крепления.

▲ ВНИМАНИЕ: Один лишь стоячный тормоз не обеспечивает устойчивость машины во время транспортировки.

- Во время транспортировки в машине не должно находиться людей.
- Перед транспортировкой машины по дорогам общего пользования, ознакомьтесь с действующими правилами дорожного движения и соблюдайте их.
- Не пытайтесь осуществлять погрузку машины на транспортное средство/е выгрузку из него при наличии груза в кузове машины.
- Не позволяйте никому находиться перед машиной во время ее погрузки на транспортное средство/выгрузки с него.
- При подъеме на рампу или съезде с нее следите за тем, чтобы гусеницы находились в ее центре.
- При подъеме на рампу или съезде с нее не пытайтесь изменить направление движения.
- Центр тяжести машины внезапно изменится при пересечении стыка между рампой и платформой кузова транспортного средства. Будьте готовы к этому внезапному изменению.

7. ТЕХОБСЛУЖИВАНИЕ

Внимательно прочтите руководство двигателя.

СООТВЕТСТВИЕ ВЫБРОСОВ ГАЗОВ

Данный двигатель, включая систему контроля выбросов, должен управляться, использоваться и проходить техобслуживание в соответствии с указаниями, приведенными в руководстве пользователя, для того, чтобы содержание его выбросов оставалось в пределах, установленных требованиями законодательства, применимыми к внедорожным самоходным машинам.

Не допускайте преднамеренное внесение каких-либо изменений в конструкцию системы контроля выбросов или ее ненадлежащее использование.

Неверное функционирование, а также ошибочное использование или техобслуживание двигателя или машины могут привести к неисправностям в системе контроля выбросов, в том числе к таким, при которых перестанут соблюдаться применимые требования законодательства; в этом случае следует немедленно предпринять действия для устранения неисправностей системы и восстановления соблюдения применимых требований.

Примерами, но не всеобъемлющими, неверного функционирования и ошибочного использования или техобслуживания являются:

- Принудительное изменение работы устройств дозирования топлива или вывод их из строя;
- Использование топлива и/или моторного масла с характеристиками, несоответствующими приведенным в главе «ЗАПУСК / ТОПЛИВО»;
- Использование неоригинальных запчастей, например, свеч зажигания и т.д.;
- Невыполнение или ненадлежащее выполнение техобслуживания системы удаления выхлопных газов, включая неверные интервалы техобслуживания глушителя, свечи, воздушного фильтра и т.д.

▲ ВНИМАНИЕ Внесение несанкционированных изменений в конструкцию данного двигателя делает недействительной сертификацию ЕС в отношении выбросов.

7.1 Рекомендации для обеспечения безопасности

▲ ВНИМАНИЕ

- При проведении техобслуживания изделия, выключите двигатель и отсоедините колпачок свечи. Всегда надевайте защитную обувь и перчатки.
- Перед тем как приступить к техобслуживанию, удалите все огнеопасные материалы из зоны выполнения работ.
- Перед выполнением каких-либо операций по очистке или техобслуживанию, прочитайте соответствующие указания. Во всех ситуациях, в которых руки подвергаются опасности, одевайте подходящую одежду и рабочие перчатки.
- Ни в коем случае не используйте машину с износившимися или поврежденными частями. Поврежденные и износившиеся детали всегда необходимо заменять, их никогда не ремонтируют. Используйте только оригинальные запчасти: использование неоригинальных частей и/или неправильно установленных частей снижает безопасность машины, что может привести к несчастным случаям и нанесению травм, в этом случае с изготовителя снимается всякая ответственность и обязанность.
- Все работы по техобслуживанию и регулировке, не описанные в настоящем руководстве, необходимо доверить представителям уполномоченного сервисного центра, в распоряжении которого имеются работники с соответствующими знаниями и оборудованием, необходимое для правильного выполнения работ, сохранения

уровень безопасности машины неизменным. Работы, выполненные в несоответствующих мастерских или неквалифицированными работниками приводят к аннулированию всех видов гарантий, обязательств и ответственности изготовителя. В частности, необходимо незамедлительно связаться с уполномоченным сервисным центром, если в работе тормоза, механизма включения и остановки ножа, включения тяги для движения вперед или назад возникают неполадки.

- Катализатор и другие части двигателя (например, ребра цилиндра, свеча и т.д.,) во время работы нагреваются и остаются горячими в течение определенного времени после выключения двигателя. Для снижения риска ожогов, не прикасайтесь к катализатору и другим частям, пока они горячие.
- Часто проверяйте не собирается ли сухая трава или похожий материал вблизи двигателя или в выхлопной трубе; периодически чистите и удаляйте даже незначительное количество травы.
- Ни в коем случае не вносите никакие изменения в конструкцию машины.
- Немедленно замените поломанные или поврежденные предохранительные устройства.
- Следите за тем, чтобы все гайки, болты и винты были хорошо затянуты, обеспечив безопасную работу машины.

7.2 Плановое техобслуживание

Этот список составлен с целью помочь вам поддерживать эффективность и безопасность вашей машины. В нем содержатся основные операции по техобслуживанию и смазке с указанием периодичности, с которой их необходимо осуществлять.

Машина

1. Проверка и регулировка рычага акселератора (2)	25 часов
2. Проверка и регулировка рычага сцепления (2)	25 часов
3. Проверка и регулировка блокировки стояночного тормоза (2)	25 часов
4. Проверка и регулировка рычагов разблокировки гусениц (2)	25 часов
5. Смазка катков гусениц	20-30 часов
6. Проверка приводного ремня (2)	25 часов

7. Замена приводного ремня (1) (2)	-- часов
8. Проверка всех креплений	25 часов
9. Общая смазка (3)	25 часов
10. Замена масла в трансмиссии (1й раз) (2)	50 часов
11. Замена масла в трансмиссии (последующие разы) (2)	500 часов

- 1) Свяжитесь с дилером при первых признаках неправильного функционирования.
- 2) Операция, осуществление которой необходимо доверить дилеру или уполномоченному сервисному центру.
- 3) Кроме того, общую смазку всех соединений следует осуществлять каждый раз перед длительным простоем машины.

Двигатель

Ознакомьтесь с информацией, изложенной в руководстве по эксплуатации двигателя, чтобы получить полный список с указанием периодичности.

Замена моторного (см. также следующий параграф) - Проверка и чистка воздушного фильтра - Замена воздушного фильтра - Проверка топливного фильтра - Замена топливного фильтра - Проверка и чистка контактов свечи - Замена свечи

⚠ ОСТОРОЖНО: Следуйте всем указаниям, изложенным в инструкции по эксплуатации и техобслуживанию двигателя.

Замена моторного масла

⚠ ОСТОРОЖНО: Слив масла упрощается, если масло горячее.

Двигатель Emax:

1. Поместите подходящую ёмкость под двигатель, чтобы собрать использованное масло, затем снимите пробку масляного отверстия (B, Рис. 18), сливной болт (B) и уплотнительную шайбу (C).
2. Дайте полностью стечь маслу, затем снова вкрутите сливной болт и уплотнительную шайбу, затяните до упора.

Двигатель Honda: В этом двигателе для опорожнения бака необходимо откачать масло через заливочную горловину с помощью шприца.

3. С двигателем в горизонтальном положении, залейте рекомендуемое масло до верхней метки шупа (MAX) (Рис. 19).
4. Плотно вставьте пробку масляного отверстия (A)

⚠ ОСТОРОЖНО: Эксплуатация двигателя с недостаточным уровнем масла может стать причиной серьезного повреждения самого двигателя.

⚠ ВНИМАНИЕ: Утилизируйте отработавшее моторное масло согласно правилам по охране окружающей среды. Отработанное масло следует сдавать в уполномоченные организации в герметичных емкостях. Не выбрасывайте его в мусорные контейнеры и не выливайте в канализацию и на землю.

Проверка и замена масла в трансмиссии

⚠ ОСТОРОЖНО! Периодически убеждайтесь в отсутствии утечек масла.

В соответствии с программой техобслуживания, приведенной на стр. 176, обращайтесь в авторизованный сервисный центр для замены масла в трансмиссии.

Масло должно относиться к типу SAE 85W/140. Объем масла, подлежащего заливке: 1,5 л.

Гусеницы

Периодически очищайте от грязи регулировочную гайку (А, Рис. 24) и стопорной винт (В) во избежание того, чтобы их затяжка оказалась слишком тугой. После каждого использования смазывайте натяжитель гусениц.

Внесение консистентной смазки

Необходимо регулярно смазывать консистентной смазкой:

1. Опоры кузова (Рис.20).
2. 4 катка гусениц (Рис.21).

⚠ ОСТОРОЖНО:

- Нанесите консистентную смазку также на другие, не упомянутые здесь детали, являющиеся скользящими или имеющие шероховатую поверхность.
- Закачивайте консистентную смазку, используя специальный пистолет.

Внеочередное техническое обслуживание

Рекомендуем в конце сезона, в случае интенсивного использования, или раз в два года, в случае обычного использования, попросить квалифицированного мастера сервисного центра осуществить общую проверку машины.

8. ОХРАНА ОКРУЖАЮЩЕЙ СРЕДЫ

Защита окружающей среды должна быть важным и приоритетным аспектом использования машины, для улучшения общества и среды, в которой мы живем.

- Не нарушайте покой окружающих.
- Скрупулезно соблюдайте местные нормативы утилизации транспортируемых материалов.
- Тщательно следуйте местным правилам в области утилизации упаковочных материалов,

масла, бензина, аккумуляторов, фильтров, износившихся деталей или любых веществ, способных оказать сильное воздействие на окружающую среду; эти отходы нельзя выбрасывать в мусорные контейнеры, их необходимо сдать отдельно в специальные центры по приему отходов, которые обеспечат их переработку.

Слом и утилизация

При выводе машины из эксплуатации, не выбрасывайте ее в окружающую среду, а сдайте в центр по сбору отходов.

Большую часть материалов, из которых изготовлена машина, можно переработать; все металлические части (из стали, алюминия, латуни) можно сдать в пункт приема металлолома. Для получения дополнительной информации обращайтесь в местную службу по сбору отходов. При утилизации отходов, полученных при выводе машины из эксплуатации, необходимо бережно относиться к охране окружающей среды, избегая загрязнения почвы, воздуха и воды.

В любом случае необходимо соблюдать действующее местное законодательство.

После сдачи машины в слом необходимо уничтожить этикетку маркировки CE вместе с данным руководством.

9. ДОПОЛНИТЕЛЬНЫЕ ПРИСПОСОБЛЕНИЯ ПО ЗАКАЗУ

Комплект для наращивания бортов (Рис.22)

Комплект для наращивания бортов для обеспечения транспортировки более габаритных грузов.

⚠ ВНИМАНИЕ! Не пытайтесь каким-либо образом расширить поверхность кузова или изменить его конструкцию для увеличения грузоподъемности машины; использование более высоких бортов не означает разрешения на превышение грузоподъемности машины.

10. ТЕХНИЧЕСКИЕ ДАННЫЕ

		TN 3400 H CR 340 H NTR 340 H BTR 340 H R 30 RC 350	TN 3400 K CR 340 K NTR 340 K BTR 340 K
Двигатель		Honda	Emak
Тип		4-тактный	
Топливо		бензин	
Запуск		ручной	
Коробка передач		4 скорости (2 переднего хода + 2 заднего хода)	
Скорость	км/ч	1 скорость переднего хода = 1,6 2 скорость переднего хода = 3,6 1 скорость заднего хода = 1,4 2 скорость заднего хода = 3,4	
Минимальный радиус поворота	мм	700	
Опорная длина гусениц	мм	580	
Опорная ширина гусениц	мм	170	
Опрокидывание кузова		ручное	
Угол опрокидывания		45°	
Максимальная грузоподъемность	кг	350	
Платформа кузова		расширяемая	
Длина платформы	мм	930 - 1060	
Ширина платформы	мм	520 - 900	
Максимально допустимый уклон		10° (17%)	
Вес	кг	140	
Габариты (Рис.23)	мм	1530 x 600 x 900	
Звуковое давление (LpA, 2006/42/EC)	дБ(A)	85,2	86,2
Погрешность измерения	дБ(A)	3	3
Измеренный уровень звуковой мощности (2000/14/EC – EN ISO 3744)	дБ(A)	93	92
Погрешность измерения	дБ(A)	1	1
Гарантированный уровень звуковой мощности (LwA 2000/14/EC – EN ISO 3744)	дБ(A)	94	93
Уровень вибраций (EN 20643)	м/с ²	9,55	10,3
Погрешность измерения (EN 12096)	м/с ²	0,4	0,4

11. ДЕКЛАРАЦИЯ СООТВЕТСТВИЯ

Нижеподписавшийся представитель компании **Emak spa via Fermi, 4 - 42011 Bagnolo in Piano (RE) ITALY** (ИТАЛИЯ) заявляет, беря на себя всю ответственность, что машина:

- Вид: dumper (транспортёр)
- Марка Oleo-Mac, Тип CR 340H - CR 340K
Марка Efcо, Тип TN 3400H - TN 3400K
Марка Nibbi, Тип NTR 340H - NTR 340K
Марка Bertolini, Тип BTR 340H - BTR 340K
Марка Rotair, Тип Rampi Car R30
Марка Power Pac, Тип RC 350
- Серийные номера B63 XXX 0001 ÷ B63 XXX 9999 соответствует требованиям Директивы / Регламента: 2006/42/EC - 2014/30/EC - (EC) 2016/1628 - (EC) 2017/654 - (EC) 2017/656 - 2000/14/EC annex I n° 18 соответствуют требованиям следующих гармонизированных стандартов: EN 474-6:2006 + A1:2009 - EN ISO 14982

Используемые процедуры оценки соответствия: 2000/14/EC Annex VI procedura 1

Измеренный уровень звуковой мощности: 93.0 dB(A) (H) - 92.0 dB(A) (K)

Гарантируемый уровень звуковой мощности: 94.0 dB(A) (H) - 93.0 dB(A) (K)

Номинальная мощность: 2.9kW (H) - 2.7 kW (K)

Нотифицированный орган для Директивы 2000/14/EC: Eurofins Product Testing Italy S.r.l. via Courgnè, 21 - 10156 Torino (TO) - Italy n° 0477

Техническая документация, хранящаяся по юридическому адресу: Техническое руководство

Изготовлено Bagnolo in Piano (RE) Italy - via Fermi, 4
Дата: 01/01/2019

Фаусто Белламико - президент

12. ГАРАНТИЙНОЕ СВИДЕТЕЛЬСТВО

Настоящая машина была разработана и изготовлена использованием наиболее современных технологических процессов. Фирма-изготовитель дает гарантию на свои изделия в течение 24 месяцев со дня покупки при условии, что они применяются для личного и непрофессионального пользования. В случае профессионального использования гарантия действует в течение 12 месяцев.

Общие гарантийные условия

- 1) Гарантийный срок отсчитывается от даты покупки. Изготовитель, через свою торговую сеть и центры сервисного обслуживания, обеспечивает безвозмездную замену частей, вышедших из строя в результате дефектов материалов или производственных дефектов. Настоящая гарантия не ущемляет законных прав покупателя по гражданскому кодексу в отношении последствий дефектов или недостатков проданного ему изделия.
- 2) Обслуживающий персонал будет оказывать содействие как можно скорее с учетом графика организации.
- 3) **Гарантийные услуги предоставляются только по предъявлении уполномоченному персоналу нижеприведенного гарантийного талона, полностью заполненного и с печатью продавца, вместе со счетом или чеком или другим обязательным по налоговому законодательству документом, удостоверяющим дату покупки.**
- 4) Гарантии изделие аннулируется в следующих случаях:
 - явное пренебрежение техобслуживанием,
 - использование изделия не по назначению или нарушение его целостности,
 - использование неподходящей смазки или топлива,
 - использование неоригинальных запасных частей или принадлежностей,
 - выполнение на машине работ не уполномоченным персоналом.
- 5) Из гарантии исключены расходные материалы и те части, которые подвергаются нормальному износу при эксплуатации.
- 6) Из гарантийных услуг исключены работы по обновлению и улучшению изделия.
- 7) Гарантия не покрывает наладочные работы и операции по техобслуживанию, могущие потребоваться в течение гарантийного срока.
- 8) О любых повреждениях, причиненных во время перевозки, необходимо немедленно сообщить транспортному предприятию, в противном случае гарантия утратит силу.
- 9) На двигатели не нашего производства (Briggs & Stratton, Subaru, Honda, Lombardini, Kohler и др.), установленные на наших изделиях, действует гарантия соответствующих изготовителей.
- 10) Гарантия не покрывает никакие прямые или косвенные убытки, причиненные людям или имуществу вследствие повреждений или длительного принудительного простоя машины.

МОДЕЛЬ

СЕРИЙНЫЙ НОМЕР

КУПЛЕН ГОСПОДИНОМ

ДАТА

ДИЛЕР

Не прислать отдельно! Приложить к заявке на оказание гарантийной технической помощи.

RUS
UA

13. РУКОВОДСТВО ПО УСТРАНЕНИЮ НЕИСПРАВНОСТЕЙ

⚠ ВНИМАНИЕ: всегда останавливайте машину перед тем, как приступить к выполнению всех операций, указанных в нижеприведенной таблице, за исключением тех случаев, когда для их выполнения необходимо функционирование машины.

Если после выполнения всех проверок неисправность остается, обратитесь в авторизованный сервисный центр. В случае появления неисправности, не указанной в этой таблице, обратитесь в авторизованный сервисный центр.

ПРОБЛЕМА	ВОЗМОЖНЫЕ ПРИЧИНЫ	РЕШЕНИЕ
1. Двигатель не запускается.	а) отсутствие подачи бензина б) неполадки зажигания в) не полностью закрывается дроссельная заслонка карбюратора	а) - проверьте уровень в баке - откройте кран б) - проверьте крепление провода к свечи - проверьте чистоту и правильное расстояние между электродами свечи в) обратитесь в авторизованный сервисный центр
2. Трудности при запуске или неравномерная работа двигателя.	Проблемы карбюрации	- очистите или замените воздушный фильтр - опорожните бак и залейте свежий бензин - проверьте и в случае необходимости замените бензиновый фильтр
3. Неравномерное движение, плохая тяга при подъеме или отрывание от земли передней части.	а) неверное натяжение ремня трансмиссии б) неисправность трансмиссии	Свяжитесь с уполномоченным центром технической поддержки
4. Нет тяги	а) неверное натяжение ремня б) износ или обрыв ремня	Свяжитесь с уполномоченным центром технической поддержки
5. Не выполняется поворот налево и/или направо	Неверно отрегулирован трос разблокировки полуосей	Свяжитесь с уполномоченным центром технической поддержки
6. В положении парковки при включенном двигателе машина стремится тронуться с места	Неверное натяжение ремня	Свяжитесь с уполномоченным центром технической поддержки
7. В положении парковки на склоне при выключенном двигателе машина движется	Изношена тормозная колодка, или неверно отрегулирован тормоз	Свяжитесь с уполномоченным центром технической поддержки
8. Шум при включении двигателя	Неверное натяжение троса рычага сцепления	Свяжитесь с уполномоченным центром технической поддержки
9. Во время движения гусеницы задевают за кузов	Неверное натяжение гусениц	Свяжитесь с уполномоченным центром технической поддержки
10. Не включаются скорости	Износ башмака вилки переключения скоростей	Свяжитесь с уполномоченным центром технической поддержки
11. Шум при движении машины	Неверная работа трансмиссии	Свяжитесь с уполномоченным центром технической поддержки

⚠ ВНИМАНИЕ: Никогда не пытайтесь выполнить ремонтные работы, если у вас нет необходимых средств или знаний. Любой плохо выполненный ремонт приводит к немедленному прекращению действия Гарантии и с Изготовителя снимается всякая ответственность.

TŁUMACZENIE Z ORYGINAŁU INSTRUKCJI

Szanowni Klienci

Dziękujemy za wybór produktu Emak. Nasza sieć autoryzowanych sprzedawców i warsztatów serwisowych jest do Państwa całkowitej dyspozycji w razie potrzeby.

WPROWADZENIE

Przed przystąpieniem do pracy zapoznać się z treścią niniejszej instrukcji obsługi a w szczególności z zasadami bezpieczeństwa. Instrukcja zawiera wyjaśnienia dotyczące działania komponentów urządzenia oraz informacje na temat niezbędnych czynności kontrolnych oraz konserwacyjnych.

UWAGA Opisy oraz ilustracje zawarte w niniejszej instrukcji nie zawsze dokładnie odzwierciedlają stan faktyczny. Producent zastrzega sobie prawo do wprowadzania

zmian bez konieczności każdorazowej aktualizacji instrukcji.

Oprócz instrukcji dotyczących użytkowania i konserwacji niniejszy podręcznik zawiera fragmenty wymagające szczególnej uwagi użytkownika. Fragmenty te zostały oznaczone symbolami opisanymi poniżej:

UWAGA: oznacza ryzyko wypadku, obrażeń ciała, nawet śmiertelnych, lub poważnego uszkodzenia własności.

OSTROŻNIE: oznacza ryzyko uszkodzenia urządzenia lub jego elementów.

UWAGA

RYZYKO USZKODZENIA SŁUCHU
W ZWYKŁYCH WARUNKACH UŻYTKOWANIA
URZĄDZENIE POWODUJE NARAŻENIE
OPERATORA NA DZIENNY POZIOM HAŁASU
RÓWNY LUB WYŻSZY
85 dB (A)

SPIS TREŚCI

- | | |
|--|------------|
| 1. ZASADY BEZPIECZEŃSTWA (zawiera przepisy umożliwiające bezpieczne użytkowanie maszyny) _____ | 182 |
| 2. OBJAŚNIENIE SYMBOLI I OSTRZEŻEŃ (wyjaśnia, jak zidentyfikować maszynę oraz co znaczą różne symbole) _____ | 183 |
| 3. GŁÓWNE KOMPONENTY (objaśnia rozmieszczenie głównych części składowych maszyny) _____ | 183 |
| 4. MONTAŻ (objaśnia sposób usunięcia opakowania i przeprowadzenia montażu elementów dostarczanych oddzielnie) _____ | 184 |
| 5. STEROWANIE I PRZYRZĄDY KONTROLNE I STERUJĄCE (podaje rozmieszczenie i funkcje wszystkich elementów sterowania) _____ | 184 |
| 6. NORMY EKSPLOATACYJNE (zawiera wszelkie wskazówki niezbędne do wydajnej i bezpiecznej pracy) _____ | 184 |
| - 6.1 Czynności Wstępne Przed Rozpoczęciem Pracy _____ | 186 |
| - 6.2 Użycie Maszyny _____ | 188 |
| - 6.3 Jak przeprowadzić załadunek _____ | 189 |
| - 6.4 Przechowywanie i transport _____ | 190 |
| 7. KONSERWACJA (zawiera wszelkie informacje niezbędne do utrzymania sprawności maszyny) _____ | 191 |
| - 7.1 Zalecenia Odnośnie Bezpieczeństwa _____ | 191 |
| - 7.2 Konserwacja Planowa _____ | 192 |
| 8. OCHRONA ŚRODOWISKA (Zawiera porady odnośnie użycia maszyny z poszanowaniem środowiska naturalnego) _____ | 193 |
| 9. OSPRZĘT OPCJONALNY, NA ŻYCZENIE (Przedstawia osprzęt dostępny dla szczególnych wymogów eksploatacyjnych) _____ | 193 |
| 10. DANE TECHNICZNE (Wykaz głównych charakterystyk maszyny) _____ | 194 |
| 11. DEKLARACJA ZGODNOŚCI _____ | 194 |
| 12. KARTA GWARANCYJNA (Spis warunków gwarancji) _____ | 195 |
| 13. PRZEWODNIK PO ROZWIĄZYWANIU PROBLEMÓW (Pomaga w szybkim usuwaniu niektórych problemów podczas eksploatacji) _____ | 196 |

1. ZASADY BEZPIECZEŃSTWA

UWAGA

- **Prawidłowo używana maszyna jest szybkim, wygodnym i wydajnym narzędziem pracy. Nieprawidłowa obsługa oraz nieprzestrzeganie środków ostrożności może spowodować, że urządzenie stanie się niebezpieczne. Aby praca była zawsze przyjemna i bezpieczna, należy zawsze dokładnie przestrzegać zasad bezpieczeństwa podanych w niniejszej instrukcji.**
- **Długotrwałe wystawienie na działanie drgań podczas używania urządzeń spalinowych może u osób podatnych na choroby układu krążenia lub obrzęki doprowadzić do uszkodzeń naczyń krwionośnych bądź nerwów w palcach, dłoniach lub nadgarstkach. Zanotowano również przypadki uszkodzenia naczyń krwionośnych u osób zdrowych na skutek długotrwałego używania takich urządzeń w niskich temperaturach otoczenia. Jeśli wystąpią objawy, takie jak drętwienie, ból, utrata siły, zmiana koloru lub wyglądu skóry czy utrata czucia w palcach, dłoniach lub nadgarstkach, należy przerwać pracę i zwrócić się o pomoc do lekarza.**
- **System uruchamiania Waszego urządzenia wytwarza pole elektromagnetyczne o bardzo niskim natężeniu. Pole to może zakłócać pracę niektórych sztucznych rozruszników serca. Celem zmniejszenia ryzyka poważnych lub śmiertelnych obrażeń, osoby z wszczepionym rozrusznikiem powinny poradzić się lekarza i skonsultować z producentem rozrusznika przed rozpoczęciem pracy z urządzeniem.**

 **UWAGA:** Rozporządzenia krajowe mogą ograniczać użycie maszyny.

- 1) Przed przystąpieniem do używania urządzenia należy uważnie przeczytać tę instrukcję obsługi aż do jej całkowitego zrozumienia i upewnienia się, że podczas pracy przestrzegane będą wszystkie zasady bezpieczeństwa, środki ostrożności i instrukcje użytkownika.
- 2) Zawsze trzymać podręcznik pod ręką. W razie zgubienia podręcznika należy poprosić o jego kopię.
- 3) Należy ograniczyć dostęp do maszyny tylko do osób dorosłych, które zapoznały się i będą przestrzegać wszystkich zasad bezpieczeństwa, środków ostrożności i instrukcji użytkownika zawartych w niniejszym podręczniku. Nigdy nie wolno pozwalać dzieciom obsługiwać maszyny.
- 4) Nie należy używać maszyny ani wykonywać przy niej żadnych innych czynności w przypadku zmęczenia, choroby, złego

samopoczucia lub po zażyciu alkoholu, narkotyków bądź silnych leków. Operator musi czuć się dobrze i sprawnie reagować. Osoby cierpiące na wszelkie dolegliwości, przy których ciężka praca nie jest zalecana, powinny przed przystąpieniem do używania maszyny skonsultować się z lekarzem. Szczególną ostrożność zachować należy przed przerwami i końcem zmiany pracy.

- 5) Nie dopuszczać dzieci, osób postronnych ani zwierząt bliżej niż na odległość 15 metrów od miejsca pracy. Podczas uruchamiania lub używania maszyny żadne inne osoby ani zwierzęta nie mogą znajdować się w pobliżu urządzenia.
- 6) Podczas pracy maszyną należy zawsze nosić zaaprobowaną odzież ochronną. Nie wolno nosić ubrań, szali, krawatów lub bransolet, które mogłyby utknąć pomiędzy gałęziami. Długie włosy należy związać i zabezpieczyć (np. zakładając chustę, czapkę, kask itp.). **Nigdy nie używać maszyny na bosgo; nosić obuwie ochronne z podeszwami przeciwpoślizgowymi. Używać środków ochrony przed hałasem: na przykład słuchawek ochronnych lub zatyczek do uszu.**
- 7) Do pracy maszyną można dopuszczać tylko osoby, które przeczytały niniejszą instrukcję obsługi i konserwacji lub przeszły odpowiednie szkolenie co do bezpiecznego i prawidłowego użytkowania tego urządzenia. Należy do niego zawsze dołączyć Instrukcję obsługi, którą trzeba przeczytać przed przystąpieniem do pracy.
- 8) Sprawdzaj maszynę przed użyciem, aby mieć pewność, że wszystkie mechanizmy i zabezpieczenia są sprawne.
- 9) Nigdy nie wolno używać uszkodzonej, zmodyfikowanej lub nieprawidłowo naprawionej bądź złożonej maszyny. Nie zdejmować, nie uszkadzać ani nie wyłączać żadnego elementu zabezpieczającego. Należy zawsze wymieniać zabezpieczenia, jeżeli wydają się uszkodzone, niesprawne lub nieodpowiednie pod jakimkolwiek innym względem.
- 10) Planować pracę z wyprzedzeniem. Nie rozpoczynać pracy, jeśli na obszarze pracy pozostały inne osoby lub przedmioty.
- 11) Wszelkie czynności serwisowe przy maszynie, inne niż wymienione w niniejszej instrukcji obsługi, muszą być wykonywane przez kompetentnych serwisantów.
- 12) **Transporter przeznaczony jest wyłącznie do transportu materiałów o określonych limitach ładunku i nachylenia podanych w niniejszym podręczniku. Używanie maszyny do celów innych niż podany w niniejszej instrukcji obsługi może spowodować uszkodzenie maszyny oraz**

stwarzać poważne zagrożenia dla osób i mienia.

- 13) Nie zezwala się na podłączanie do maszyny przyrządów i osprzętu innych niż wymienione przez producenta.
- 14) Należy poznać udźwig, cechy oraz ograniczenia maszyny, jak również maksymalną ładowność, prędkość i promień obrotu.
- 15) Utrzymywać w dobrym stanie wszelkie etykiety i nalepki z ostrzeżeniami i normami bezpieczeństwa. W razie ich zniszczenia lub gdy staną się mało czytelne etykiety trzeba bezzwłocznie wymienić.
- 16) Nie używać maszyny do celów innych niż podane w instrukcji (patrz **Zastosowania niedozwolone** str. 184).
- 17) Użytkownik ponosi odpowiedzialność za ocenę potencjalnego ryzyka występującego w miejscu pracy i zastosowanie środków ostrożności niezbędnych dla zagwarantowania własnego bezpieczeństwa, zwłaszcza na zboczach oraz na nierównych, śliskich lub ruchomych terenach.
- 18) **UWAGA:** Na nachylonych terenach należy zawsze zachować maksymalną ostrożność. Nie używać maszyny na terenach o nachyleniu ponad 10° (17%).
- 19) Należy pamiętać, że właściciel lub użytkownik ponosi odpowiedzialność za wypadki lub ryzyko ponoszone przez osoby trzecie lub należące do nich mienie.
- 20) W przypadku pracy na nierównym terenie użytkownik musi się upewnić, że w promieniu 20 metrów od urządzenia nie przebywają żadne osoby. Użytkownik musi bezzwłocznie zachować kontrolę nad urządzeniem.
- 21) Urządzenie może być wyposażone w różne akcesoria. Właściciel urządzenia ponosi odpowiedzialność za upewnienie się, że akcesoria takie posiadają odpowiednie atesty zgodnie z obowiązującymi europejskimi normami bezpieczeństwa. Stosowanie akcesoriów nieposiadających atestu może stwarzać zagrożenie dla bezpieczeństwa.
- 22) Nie rozpraszać się podczas pracy i zachować niezbędną koncentrację.

⚠ UWAGA

- **Nigdy nie wolno używać urządzenia z uszkodzonymi zabezpieczeniami. Zabezpieczenia urządzenia należy kontrolować i konserwować w sposób opisany w tej części instrukcji. Jeśli ktoś z kontroli wypadnie niepomyślnie, należy się skontaktować z Autoryzowanym Serwisem w celu dokonania naprawy.**
- **Jakiegokolwiek użycie maszyny w sposób nieprzewidziany wyraźnie w instrukcji należy uznać za użycie niewłaściwe, a przez to będące źródłem zagrożenia dla osób i rzeczy.**

2. OBJAŚNIENIE SYMBOLI I OSTRZEŻEŃ (Rys.1)

- 1) Przed przystąpieniem do użytkowania urządzenia zapoznać się z instrukcją obsługi i konserwacji.
- 2) **Uwaga! Ryzyko zgniecenia** – Zachować szczególną ostrożność podczas przemieszczania skrzyni z uwagi na ryzyko wywrócenia ładunku.
- 3) **Uwaga! Ryzyko wywrócenia się maszyny** - Nie używać maszyny przy nachyleniu terenu powyżej 10°.
- 4) **Uwaga! Niebezpieczeństwo obrażeń na skutek wciągnięcia przez paski** - Nie uruchamiać maszyny bez zamontowanych osłon. Trzymać się z dala od pasków.
- 5) **Uwaga! Niebezpieczeństwo okaleczenia** - Ryzyko wciągnięcia, spowodowane przez poruszające się części (wał Cardana itp.).

Etykiety identyfikacyjne zawierają najważniejsze dane maszyny:

- 6) Typ maszyny: **TRANSPORTER**
- 7) Dane Techniczne
- 8) Marka i model maszyny
- 9) Moc akustyczna gwarantowana
- 10) Oznaczenie zgodności CE
- 11) Numer seryjny
- 12) Rok produkcji
- 13) Dźwignia sprzęgła
- 14) Dźwignia gazu
- 15) **UWAGA:** Powierzchnie mogą być gorące
- 16) Nasmarować wały łożysk
- 17) Maksymalny udźwig

3. GŁÓWNE KOMPONENTY (Rys. 2)

- 1) Dźwignia sprzęgła
- 2) Dźwignia odblokowująca lewą gaśnicę
- 3) Dźwignia gazu / sterująca rozrusznikiem / (tylko dla silnika Honda) wyłączeniem
- 4) Korek zbiornika paliwa
- 5) Dźwignia odblokowująca prawą gaśnicę
- 6) Uchwyt rozrusznika
- 7) Korek zbiornika na olej silnikowy
- 8) Dźwignia zmiany biegów
- 9) Dźwignia blokady skrzyni
- 10) Dźwignia wyłączania (tylko dla silnika Emak)

4. MONTAŻ

⚠ UWAGA: Rozpakowanie i dokończenie montażu trzeba przeprowadzać na płaskiej i stabilnej powierzchni, zapewniając dosyć miejsca na manewrowanie maszyną i opakowaniami, zawsze przy zastosowaniu właściwych urządzeń pomocniczych.

Przed uruchomieniem silnika sprawdzić poziom oleju oraz zaopatrzenie w benzynę zgodnie z instrukcjami podanymi w podręczniku silnika.

5. STEROWANIE I PRZYRZĄDY KONTROLNE I STERUJĄCE (Rys.2)

⚠ UWAGA: Poznać położenie i funkcje wszystkich elementów obsługi oraz wszystkich przyrządów sterowniczych. Przed przystąpieniem do użytkowania maszyny poznać znaczenie wszystkich symboli i wskaźników na elementach sterowniczych.

Utrzymywać rękojeści i dźwignie czyste, suche, wolne od śladów oleju, paliwa, zanieczyszczeń lub lodu.

Dźwignia sprzęgła (1) - Używać tej dźwigni do włączania lub wyłączania sprzęgła. Gąsienice obracają się, jeżeli dźwignia jest opuszczona, gdy silnik jest włączony. Gdy dźwignia zostaje zwolniona, sprzęgło wyłącza się i włącza się automatycznie hamulec postojowy.

Dźwignia odblokowująca lewą gąsienicę (2) - Pociągnąć dźwignię, aby obrócić maszynę w lewo.

Dźwignia gazu / ssanie (3) - Reguluje liczbę obrotów silnika. Jej położenia oznaczone są na tabliczce z następującymi symbolami:

 Położenie SSANIE do rozruchu na zimno,

 Położenie POWOLI odpowiadające obrotom minimalnym,

 Położenie SZYBKO odpowiadające obrotom maksymalnym.

⚠ UWAGA: W silniku Honda ta dźwignia służy również do wyłączania (poz. 0 - OFF).

Dźwignia odblokowująca prawą gąsienicę (5) - Pociągnąć dźwignię, aby obrócić maszynę w prawo.

Uchwyt rozrusznika (6) - Służy do uruchamiania silnika.

Dźwignia zmiany biegów (8) - Posiada pięć

pozycji:

N = Położenie wyłączone

F1 = Włączenie pierwszego biegu jazdy do przodu

F2 = Włączenie drugiego biegu jazdy do przodu

R1 = Włączenie pierwszego biegu jazdy do tyłu

R2 = Włączenie drugiego biegu jazdy do tyłu

⚠ UWAGA: Zmiany biegu należy dokonywać, gdy maszyna jest zatrzymana (zwolniona dźwignia sprzęgła (1)).

Dźwignia blokady skrzyni (9) - Za pomocą tej dźwigni można odblokować skrzynię, aby móc ją podnieść do położenia wywrotu.

⚠ UWAGA: Przed przemieszczeniem maszyny zablokować opuszczoną skrzynię.

Dźwignia wyłączania (tylko dla silnika Emak) (10) - Obniżyć dźwignię, aby wyłączyć silnik.

⚠ OSTROŻNIE: W celu uruchomienia silnika konieczne jest wcześniejsze podniesienie dźwigni.

6. NORMY EKSPLOATACYJNE

Niedozwolone zastosowania

⚠ UWAGA: Maszyny należy używać wyłącznie do transportu przedmiotów i ładunków o wskazanym dozwolonym udźwigu i pojemności, przestrzegając ograniczeń podanych w niniejszym podręczniku. Jakikolwiek inne zastosowanie będzie uznane za niedozwolone i spowoduje przepadek gwarancji oraz zwolnienie z wszelkiej odpowiedzialności Producenta, z przeniesieniem na użytkownika zobowiązań wynikających z wyrażonych szkód oraz odniesionych przez niego samego lub osoby trzecie obrażeń.

Przykłady **niedozwolonych zastosowań**:

- Prowadzenie maszyny z wnętrza skrzyni.
- Pozwala operatorowi na pracę na stojąco na płaszczyźnie oparcia skrzyni oraz wykorzystanie jej jako podpórki dla schodków lub innego wyposażenia roboczego.
- Transportowanie osób lub zwierząt.
- Wykorzystanie maszyny do burzenia murów, pali, ogrodzeń itp.
- Wykorzystanie maszyny do zgniatania i/lub ubijania liści, odpadów, pojemników, materiału luzem itp. Nagłe załamanie się zgniecionego materiału może zagrażać równowadze maszyny.
- Stosowanie przeciwcieżarów (producent ich nie przewiduje) lub osób w celu wyrównania nadmiernego lub niewyrównanego ładunku.
- Transportowanie paliw bez użycia

odpowiednich, atestowanych pojemników zabezpieczających.

- Transportowanie substancji chemicznych o działaniu żrącym, toksycznym lub niebezpiecznych, cieczy lub zapalonego materiału.
- **Praca maszyną bez zabezpieczeń.**
- Podłączanie do maszyny wyposażenia nieprzewidzianego przez producenta.
- **Obsługa maszyny jedną ręką.** Trzymanie urządzenia jedną ręką może być przyczyną poważnych obrażeń ciała operatora, pomocników lub osób znajdujących się w pobliżu. **Maszyna została zaprojektowana do obsługi oburącz.**

Środki ostrożności przy użyciu maszyny

⚠ UWAGA:

- **Nie przerabiać ani nie zdejmować zabezpieczeń, w które wyposażono maszynę. PAMIĘTAĆ, ŻE UŻYTKOWNIK ZAWSZE ODPOWIADA ZA SZKODY WYRZĄDZONE OSOBOM TRZECIM.**
- **W przypadku braku pewności co do właściwego postępowania w określonej sytuacji należy zasięgnąć rady specjalisty. Zwrócić się do Sprzedawcy lub do Autoryzowanego Serwisu. Należy unikać prac przy użyciu urządzenia, do których wykonywania nie jest się przygotowanym.**
- **Nie używać urządzenia, jeśli w razie wypadku nie będzie możliwe wezwanie pomocy.**
- **Kategorycznie zabrania się jazdy maszyną po drogach publicznych, nawet tylko w celu przejazdu z miejsca na miejsce.**
- **Nigdy nie używać maszyny do ciągnięcia lub pchania innych przedmiotów. Stabilność maszyny jest zmieniona.**
- **W trakcie rozładunku przy użyciu skrzyni wywrotki środek ciężkości ciągle się zmienia, co ma wpływ na stabilność maszyny. Należy zachować szczególną ostrożność w przypadku ładunku, który przykleja się do skrzyni, na przykład mokrej gliny, oblodzonego materiału lub asfaltu.**
- **Nie dopuszczać do wystawiania ładunku ze skrzyni; wystający materiał może uderzać w inne przedmioty lub odcokczyć wskutek uderzenia przez samą skrzynię.**
- **Kontakt z przewodami lub kablami elektrycznymi może spowodować poważne lub śmiertelne obrażenia spowodowane porażeniem prądem elektrycznym. Ta maszyna nie jest zaizolowana.**

⚠ UWAGA - Stabilność boczna maszyny ULEGA ZMNIEJSZENIU:

- **Tym bardziej, im bardziej ładunek jest podniesiony;**

- **Tym bardziej, im bardziej ładunek jest podniesiony względem platformy (rys.3).**
- **Tym bardziej, im bardziej ładunek jest podniesiony względem linii środkowej maszyny (rys.4).**

⚠ UWAGA - Wraz ze wzrostem ładunku wzrasta tendencja maszyny do wywracania się do przodu.

- **Podczas zjazdu z dużym ładunkiem nie jechać z maksymalną prędkością.**
- **Nie hamować gwałtownie.**

- Używać maszyny tylko przy świetle dziennym lub wtedy, gdy sztuczne oświetlenie jest wystarczające.
- Zachować wyjątkową ostrożność podczas zmiany kierunku, zwłaszcza na zbieżkach.
- Przed wyłączeniem silnika zmniejszyć jego prędkość.
- Sprawdzić, czy na terenie pracy nie ma żadnych przeszkód (korzenie, kamienie, gałęzie, rowy itp.).
- Należy zachować szczególną ostrożność w przypadku stosowania środków ochrony słuchu, ponieważ mogą one ograniczać zdolność słyszenia dźwięków oznaczających zagrożenie (telefony, syreny, alarmy itp.).
- Zredukować prędkość przed wejściem w zakręt.
- Nie dopuszczać do tego, by ładunek spadł do tyłu, uderzając w elementy sterownicze.
- Zapewnić stabilność ładunku, aby zapobiec jego ześlizgnięciu (do przodu/do tyłu w prawo/w lewo) podczas transportu, co zagrażałoby stabilności maszyny.
- Pamiętaj zawsze, że stabilność maszyny różni się w zależności od występowania lub braku ładunku.
- Nie dopuszczać nigdy, aby jakkolwiek osoba przebywała lub przechodziła przed maszyną podczas przemieszczeń.
- Przed przemieszczeniem maszyny należy zawsze ocenić trasę do pokonania. Jeżeli możliwych jest kilka tras, należy wybrać tę, która wykazuje najmniejszą liczbę nachyleń, przeszkód, zmian kierunku i dziur.
- Im większe nachylenie lub nieregularność terenu, z tym mniejszą prędkością musi się poruszać maszyna.
- Nie stosować gąsienic innych niż przewidziane przez producenta.
- Maszyna może być obsługiwana wyłącznie przez odpowiednio przeszkolonych i kompetentnych operatorów.
- W przypadku materiału sproszkowanego ograniczyć rozpraszanie pyłu, zwilżając materiał lub zakrywając go plandeką.
- Nauczyć się hamowania maszyną w sytuacjach awaryjnych.
- Nie przekraczać maksymalnego udźwigu maszyny podanego na str. 194.

- Ładunek nie może wystawać ze skrzyni, aby nie doszło do jego spadnięcia.
- Ładunek nie może nigdy ograniczać pola widzenia operatora.
- Ładunek musi być rozmieszczony na możliwie jak największej powierzchni podstawowej.
- Gdy istnieje taka możliwość, należy zablokować przemieszczenia ładunku poprzez jego związanie sznurem. Pamiętaj o rozwiązaniu ładunku przed wywróceniem skrzyni.
- Operacje załadunku i rozładunku muszą być zawsze przeprowadzane na płaskiej i stabilnej powierzchni.
- Nie przemieszcza maszyny z podniesioną skrzynią, gdyż mogłoby to ograniczać pole widzenia operatora.
- Nie używać funkcji wywracania skrzyni podczas rozładunku towaru na zjeździe.
- Zawsze należy się upewnić, że dysponuje się odpowiednią przestrzenią na manewrowanie, zwłaszcza w przypadku występowania murów, ścian, żywopłotów, filarów, konstrukcji itp. Nie próbować wykonywać żadnych manewrów na biegu wstecznym, jeżeli nie jest się pewnym, że ma się dostatecznie dużo przestrzeni.
- Nie zmieniać kalibracji regulatora prędkości obrotowej silnika.
- Nie przybliżać nigdy dłoni i stóp do obracających się części.
- Należy uważać na powierzchniach śliskich w związku z wodą, śniegiem, lodem, piaskiem, żwirem, gruzem lub substancjami olejowymi.
- Należy szczególnie uważać na podatnych powierzchniach z piasku lub żwiru, na terenach bagnistych, podmokłych lub świeżo oranych, obszarach z takimi przeszkodami terenowymi jak rowy, studnie, skarpy, groble, a także na obszarach, na których prowadzone są prace ziemne.

Przed użyciem sprawdzić wzrokowo maszynę:

- Sprawdzić napięcie gąsienic i upewnić się, że nie są one uszkodzone ani zużyte.
- Sprawdzić, czy śruby napinaczy gąsienic są dobrze przymocowane.
- Sprawdzić poziom paliwa, czy nie dochodzi do wycieków i czy przewód paliwowy nie jest uszkodzony.

Użycie na biegu wstecznym

▲ UWAGA:

- **Podczas jazdy na biegu wstecznym, operator musi zachować najwyższą ostrożność i stale kontrolować, czy nie ma żadnych przeszkód lub osób.**
- **Nie dopuszczać, o ile to możliwe, wykonywania prac na biegu wstecznym na terenach nachylonych.**

Użycie na stokach

▲ UWAGA

- **Na terenach pochyłych jazdę trzeba rozpoczynać bardzo ostrożnie, aby nie podnieść się przed maszyną.**
- **Zmniejszyć prędkość przed jakąkolwiek zmianą kierunku jazdy na pochyłości.**

Użycie maszyny w terenie pochyłym jest jedną z operacji o najwyższym ryzyku utraty panowania nad pojazdem i jego wywrócenia; w obu tych przypadkach grożą poważne, nawet śmiertelne, obrażenia. Zachować najwyższą ostrożność.

Przy pracy na zboczach postępować następująco:

- Nigdy nie jeździć maszyną po stokach o nachyleniu ponad 10° (17%).
- Zawsze poruszać się z równomierną i umiarkowaną prędkością.
- Nie wykonywać nagłych zmian prędkości lub kierunku jazdy.
- Unikać, o ile to tylko możliwe, skręcania; jeśli jest to absolutnie konieczne, skręcać powoli i stopniowo w dół. Jeździć z umiarkowaną prędkością.
- Zachować ostrożność i omijać progi, doły i wypukłości nawierzchni. Jeśli teren jest nierówny, maszyna może się szybciej wywrócić. W wysokiej trawie mogą kryć się rozmaite przeszkody.
- Unikać postojów w pobliżu poboczy, rowów lub grobli. W przypadku obsunięcia się pobocza maszyna mogłaby się niespodziewanie wywrócić.
- Zachować szczególną ostrożność w pobliżu ostrych krawędzi, zarośli, drzew czy innych przedmiotów ograniczających widoczność.

Dzieci

- Niepilnowanie dzieci w pobliżu maszyny może być przyczyną poważnych obrażeń.
- Zwrócić uwagę na wyłączenie maszyny, jeśli dzieci znajdują się na na powierzchni roboczej.
- Przed i w trakcie jazdy na biegu wstecznym rozejrzeć się do tyłu i do dołu, aby upewnić się, że w pobliżu nie ma małych dzieci.
- Nigdy nie przewozić dzieci na maszynie. Mogą spaść i odnieść poważne obrażenia albo przeszkodzić w bezpiecznym manewrowaniu maszyną.
- Nigdy nie zezwalać dzieciom na używanie maszyny.

6.1 Czynności Wstępne Przed Rozpoczęciem Pracy

Przed rozpoczęciem pracy konieczne jest przeprowadzenie szeregu kontroli i innych czynności, aby zapewnić sprawny i w pełni bezpieczny przebieg prac.

Uzupełnianie płynów eksploatacyjnych

▲ OSTROŻNIE: Typy stosowanej benzyny i oleju podano w instrukcji silnika.

Olej

▲ OSTROŻNIE

MASZYNA JEST DOSTARCZANA BEZ OLEJU.

- Wlać olej silnikowy przed przystąpieniem do rozruchu.
- Uruchomienie silnika przy niewystarczającej ilości oleju może spowodować poważne uszkodzenie silnika. Należy skontrolować silnik, gdy jest wyłączony, na poziomym podłożu.
- Stosowanie oleju bez detergentów lub oleju do silników dwusuwowych może skrócić żywotność silnika.

Następnie odkręcić korek (7, Rys. 2). Przy zatrzymanym silniku sprawdzić poziom oleju silnikowego, musi zawierać się on pomiędzy oznaczeniami MIN i MAX miarki poziomu.

Benzyna

▲ UWAGA

- **Benzyzna jest paliwem bardzo łatwo palnym; zachować najwyższą ostrożność podczas obchodzenia się z nią. Nie palić tytoniu ani nie zbliżać się z ogniem czy płomieniami do paliwa lub do maszyny.**
- **Kontakt benzyny ze skórą lub wdychanie jej oparów może mieć poważne skutki dla zdrowia. Dlatego też, podczas obchodzenia się z paliwem należy zachować ostrożność i upewnić się, że w miejscu wykonywania tych czynności jest odpowiednia wentylacja.**
- **Zwrócić uwagę na ryzyko zatrucia się tlenkiem węgla (czadem), substancją bezwoną i śmiertelnie trującą.**

- Czynności związane z paliwem należy przeprowadzać na wolnym powietrzu, w miejscu, w którym nie ma isker ani ognia.
- Przed rozpoczęciem wiania paliwa należy ustawić maszynę na wolnej przestrzeni, wyłączyć silnik i odczekać, aż ostygnie.
- Nigdy nie używać starej lub zanieczyszczonej benzyny bądź mieszanki oleju z benzyną. Chronić zbiornik paliwa przed dostaniem się do niego zanieczyszczeń lub wody.
- Uważać, aby nie rozlać benzyny na plastikowe części, co grozi ich zniszczeniem; w razie przypadkowego wycieku natychmiast splukać wodą. Gwarancja nie obejmuje uszkodzeń części plastikowych nadwozia i silnika na skutek rozlania benzyny.
- Powoli odkręcać korek wlewu paliwa, aby wyrównać ciśnienie i zapobiec wylaniu się

paliwa wokół korka.

- Oczyszczyć powierzchnie wokół korka wlewu paliwa, aby zapobiec zanieczyszczeniu.
- Przed ponownym założeniem korka wlewu oczyścić i sprawdzić uszczelkę.
- Po wlaniu paliwa mocno dokręcić korek wlewu. W przypadku niewystarczającego dokręcenia korka wibracje urządzenia mogą spowodować jego odkręcenie się lub wypadnięcie i wylanie się paliwa.
- Rozlane paliwo należy zetrzeć z urządzenia szmatką i pozwolić, aby wszelkie jego pozostałości wyparowały. Przed uruchomieniem silnika należy odsunąć się na 3 metry od miejsca wlewania paliwa.
- Pod żadnym pozorem nie wolno próbować spalać rozlanego paliwa.
- Nigdy nie ustawiać maszyny na obszarze z materiałami łatwopalnymi, jak suche liście, słoma, papier itp.
- Nigdy nie zdejmować korka wlewu paliwa, gdy silnik pracuje.
- Uważać, aby nie zabrudzić paliwem odzieży. W przypadku wylania się paliwa na ubranie trzeba się przebrać. Umyć wszystkie części ciała, które weszły w kontakt z paliwem. Należy do tego użyć mydła i wody.
- Nie wystawiać zbiornika paliwa na bezpośrednie działanie promieni słonecznych.
- Paliwo należy przechowywać i transportować w czystych pojemnikach przeznaczonych do takich zastosowań.
- Paliwo należy przechowywać w chłodnym, suchym i dobrze wentylowanym miejscu.
- Paliwo oraz urządzenie należy przechowywać w miejscu, w którym opary paliwa nie mogą wejść w kontakt z iskrami lub otwartym płomieniem z podgrzewaczy do wody, silników lub wyłączników elektrycznych, kotłów itp.
- Paliwo należy trzymać poza zasięgiem i niewidoczne dla dzieci.
- Nigdy nie stosować paliwa do czyszczenia.

▲ UWAGA

- **Uzupełnianie paliwa trzeba przeprowadzać przy wyłączonym silniku na otwartej przestrzeni z dobrą wentylacją. Zawsze pamiętać, że opary benzyny są łatwo palne. NIE ZBLIŻAĆ PŁOMIENIA DO OTWORU ZBIORNIKA W CELU SPRAWDZENIA JEGO ZAWARTOŚCI I NIE PALIĆ TYTONIU PODCZAS UZUPEŁNIANIA PALIWA.**
- **Sprawdzić, czy nie ma wycieków paliwa. Jeśli są, wyeliminować je przed włączeniem urządzenia. W razie potrzeby zwrócić się do autoryzowanego warsztatu.**

▲ OSTROŻNIE: Do mieszanki nie należy nigdy używać paliwa zawierającego więcej niż 10% etanolu; dopuszczalne są mieszanki

benzyny i etanolu zawierające etanol w stężeniu do maks. 10% lub paliwo typu E10.

Benzyzna alkiilowana

⚠ OSTROŻNIE: Benzyna alkiilowana nie posiada takiej samej gęstości, jak standardowa. Z tego powodu silniki wyregulowane ze standardową benzyną mogą wymagać innej regulacji śruby H. W celu przeprowadzenia tej procedury należy się zwrócić do autoryzowanego serwisu.

Po odkręceniu korka (4, Rys. 2) uzupełnić paliwo przy pomocy lejka, uważając, by nie napełnić całkowicie zbiornika.

Kontrola bezpieczeństwa i sprawności maszyny

⚠ UWAGA: Nie używać maszyny w razie wątpliwości co do jej sprawności i bezpieczeństwa, lecz natychmiast skontaktować się ze Sprzedawcą w celu przeprowadzenia niezbędnych kontroli lub napraw.

6.2 Użycie Maszyny

Rozruch
PRZECZYTAĆ UWAŻNIE RÓWNIEŻ PODRĘCZNIK UŻYTKOWNIKA SILNIKA.

⚠ UWAGA: Rozruch powinien odbywać się w miejscu odkrytym lub posiadającym dobrą wentylację. **ZAWSZE PAMIĘTAĆ, ŻE SPALINY SILNIKOWE SĄ TOKSYCZNE.**

⚠ UWAGA

- Przed uruchomieniem silnika sprawdzić prawidłowe działanie elementów sterowniczych.
- Nie dotykać tłumika lub silnika, gdy ten ostatni działa lub bezpośrednio po zatrzymaniu maszyny. Te części mogą ulec silnemu nagrzananiu.
- Nie pozostawiać nigdy maszyny bez nadzoru z włączonym silnikiem. Zatrzymać silnik przed każdorazowym oddaleniem się od urządzenia, przed uzupełnieniem paliwa, jak również przed przystąpieniem do konserwacji lub czyszczenia.
- Nie naruszać w żaden sposób zabezpieczeń. Nie używać maszyny, jeżeli zabezpieczenia nie są idealnie sprawne.
- Nie wolno owijać linki rozrusznika wokół ręki.

⚠ UWAGA - Aby uruchomić urządzenie, należy obowiązkowo stanąć w strefie oznaczonej

przerywaną kreską (Rys. 5)

Przed uruchomieniem silnika:

- otworzyć zawór benzyny (Honda) (A, Rys.6).
- Ustawić dźwignię zmiany (A) biegu w położeniu wyłączenia N (Rys. 7)
- Nie opuszczać dźwigni sprzęgła (1, rys.2), aby mieć pewność, że hamulce są włączone.
- Ustawić dźwignię gazu w położeniu "ROZRUSZNIKA" (A, rys.8) w przypadku rozruchu na zimno, bądź pomiędzy opcją "WOLNY" i "SZYBK", gdy silnik jest już rozgrzany (rys.9).
- **Tylko w przypadku silnika Emak: ustawić dźwignię wyłączenia (B) w położeniu przedstawionym na rys.10.**

⚠ UWAGA! - W CELU ZAPOZNANIA SIĘ Z POZOSTAŁĄ CZĘŚCIĄ PROCEDURY ROZRUCHU NALEŻY UWAŻNIE PRZECZYTAĆ PODRĘCZNIK OBSŁUGI SILNIKA.

Po uruchomieniu silnika ustawić dźwignię gazu w położeniu "POWOLI" (A, Rys.11).

⚠ OSTROŻNIE

- Rozrusznik trzeba wyłączyć od razu po rozpoczęciu prawidłowej pracy silnika; jego użycie przy rozgrzanym silniku może spowodować zalanie świecy i nieprawidłowe działanie silnika.
- Przed przystąpieniem do pracy ustawić dźwignię gazu w położeniu SZYBKO (A, rys. 12) uważając przy tym, by nie osiągnąć położenia krańcowego, gdyż grozi to uruchomieniem rozrusznika, co mogłoby spowodować zalanie silnika.

Jak ruszać na biegu jazdy do przodu lub wstecznym

1. Ustawić dźwignię zmiany biegów (8, rys.2) w żądanym położeniu; F1-F2 w przypadku jazdy do przodu, R1-R2 w przypadku jazdy na biegu wstecznym.
2. Zwiększać powoli prędkość silnika przy użyciu dźwigni gazu (3).
3. Opuszczać stopniowo dźwignię sprzęgła (1). Maszyna zacznie się powoli poruszać do przodu lub do tyłu.

⚠ UWAGA

- Przyspieszać i zwalniać powoli, gdy rusza się na biegu jazdy do przodu lub wstecznym bądź gdy się zatrzymuje maszyna.
- Zmniejszać prędkość w przypadku zmiany kierunku. Zmniejszać prędkość również podczas zjeżdżania w dół, na poboczu drogi, na uszkodzonej nawierzchni lub drodze z wieloma zakrętami.
- **Nie przemieszczać się po przekątnej podczas jazdy w dół.**

- Podczas jazdy na biegu wstecznym poruszać się z niską prędkością i uważać na obiekty znajdujące się z tyłu.

Jak skręcać

1. Pociągnąć dźwignię blokującą gaśienice (2 lub 5, rys.2) po stronie, w którą chce się skręcić; dźwignia lewa (2) służy do skręcania w lewo, a dźwignia prawa (5) do skręcania w prawo.
2. Po skręceniu zwolnić dźwignię (2 lub 5).

UWAGA

- W celu zatrzymania poruszającej się maszyny nie należy nigdy równocześnie pociągać za obie dźwignie blokujące gaśienice (2 i 5, rys.2), lecz należy zwolnić dźwignię sprzęgła (1).
- Nie używać dźwigni blokującej gaśienicy do skręcania podczas jazdy w dół. W razie absolutnej konieczności obniżenia prędkości do minimum.

Jak zmieniać prędkość

1. Zwolnić dźwignię sprzęgła (1, rys.2).
2. Ustawić dźwignię zmiany biegów (8) w położeniu odpowiadającym żądanej prędkości; F1-F2 w przypadku jazdy do przodu, R1-R2 w przypadku jazdy na biegu wstecznym.
3. Opuszczać stopniowo dźwignię sprzęgła (1). Maszyna zacznie się powoli poruszać.

OSTROŻNIE

- Zwolnić dźwignię sprzęgła (1) przed użyciem dźwigni zmiany biegu (8).
- Nie działać z nadmierną siłą na dźwignię zmiany biegu (8). Jeżeli bieg się nie przełączy, należy lekko przesunąć maszynę poprzez opuszczenie dźwigni sprzęgła (1), po czym spróbować ponownie.
- Nie zmieniać prędkości, gdy maszyna jest w ruchu, gdyż mogłoby to spowodować jej uszkodzenie.

UWAGA

- Podczas jazdy w dół lub po rampie zawsze wybierać najwolniejszy bieg (F1 i R1).
- Nie zmieniać prędkości podczas pokonywania nachylonej powierzchni.

Jazda po nachylonym terenie

UWAGA

- Przed jazdą po nachylonej powierzchni wybrać najwolniejszy bieg i nie zmieniać go.
- Nie parkować maszyny na nachylonej powierzchni.
- W przypadku zatrzymania się na nachylonej powierzchni zwolnić dźwignię sprzęgła.

Automatycznie włączą się wtedy hamulce.

- Podczas pokonywania nachylonej powierzchni ruszać wolno.
- Przed pokonaniem nachylonej powierzchni włączyć najbliższy bieg i poruszać się maszyną powoli. Ostre ruszenie może spowodować podniesienie części przedniej maszyny, stwarzając bardzo niebezpieczną sytuację.

Jazda pojazdem

- UWAGA:** Maszyna nie posiada homologacji do użycia w ruchu na drogach publicznych. Jej stosowanie (w myśli Kodeksu Ruchu Drogowego) może odbywać się wyłącznie na terenie prywatnym, zamkniętym dla ruchu drogowego.

Zatrzymywanie maszyny i wyłączenie silnika

1. Zwolnić dźwignię sprzęgła (1, rys.2).
2. Silnik Honda: przesunąć dźwignię gazu (A, rys.13) w położenie **0 (STOP)**. Silnik Emak: przesunąć dźwignię (B, rys.14) w położenie **STOP**.
3. Podczas operacji zatrzymywania silnika przestrzegać wskazówek podanych w podręczniku obsługi silnika.

UWAGA

- Nie dotykać tłumika lub silnika, gdy ten ostatni działa lub bezpośrednio po zatrzymaniu maszyny. Te części mogą ulec silnemu nagrzanemu.
- W przypadku pozostawienia maszyny bez nadzoru należy ją zaparkować na płaskiej, stabilnej powierzchni i zatrzymać silnik.

Jak parkować

- UWAGA** - W celu zaparkowania maszyny należy wybrać stabilną i płaską powierzchnię. Jedynie w przypadku bezwzględnej konieczności można zaparkować maszynę bez ładunku na terenie nachylonym w górę lub w dół. W przypadku posiadania ładunku usilnie odradza się parkowanie na nachylonym terenie.

6.3 Jak przeprowadzić załadunek

UWAGA:

- Nie transportować osób w skrzyni, ani nie prowadzić w pozycji siedzącej lub stojącej w samej skrzyni.
- Nie przebywać pod skrzynią, gdy znajduje się ona w położeniu podniesionym.
- Zawsze przymocować skrzynię przy użyciu mechanizmu blokującego; mogłaby się ona

podnieść, gdy maszyna jest w ruchu, powodując wywrócenie lub spadnięcie ładunku.

Brzegi skrzyni można otworzyć w celu ułatwienia załadunku i rozładunku:

1. W celu przesunięcia brzegu do wewnątrz lub na zewnątrz należy najpierw poluzować śruby (A, rys.15) znajdujące się w 6 punktach: dwie pod brzegiem przednim, po dwie na każdym brzegu bocznym, jedna pod spodem i jedna z boku.
2. Pociągnąć brzeg w żądane położenie (rys.16).
3. Dokręcić śruby (A).

⚠ UWAGA - Po otwarciu lub zamknięciu brzegów upewnić się, że śruby (A) zostały dobrze dokręcone. Jeżeli zostaną otwarte, gdy maszyna jest w ruchu, mogłyby się uszkodzić i spowodować wypadki, których ofiarą mogliby paść operatorzy i osoby trzecie.

W celu podniesienia skrzyni

1. Wyłączyć mechanizm blokujący (C, rys.17), ciągnąć go do góry.
2. Pociągnąć rękojęść (B) do góry i podnieść skrzynię.

W celu opuszczenia skrzyni

1. Pociągnąć rękojęść (B, rys.17) i opuszczać skrzynię do oporu, aż do zetknięcia się z gumowymi buforami.
2. Ponownie włączyć mechanizm blokujący (C), popychając go w dół.

6.4 Przechowywanie i transport

Przechowywanie

W celu przechowywania silnika należy przestrzegać zaleceń podanych w podręczniku obsługi samego silnika.

⚠ UWAGA

- **Przed odstawieniem maszyny do magazynu lub jakiegokolwiek innego pomieszczenia zamkniętego odczekać, aż nagrzane części, takie jak silnik i zespół skrzyni biegów, ostygną. Zachować ostrożność, aby ich nie dotknąć. Przed przykryciem maszyny plandeką upewnić się, że wystarczająco ostygły.**
- **Ustawić maszynę w pomieszczeniu zamkniętym, na płaskiej i stabilnej powierzchni, z opróżnionymi zbiornikami oraz poza zasięgiem dzieci.**
- **Opróżnić zbiorniki z paliwa i oleju, po czym zamontować ponownie odpowiednie korki (4 i 7, rys.2). Zutyliзовать paliwo i olej zgodnie z obowiązującymi przepisami, w sposób przyjazny dla środowiska. Używać tylko atestowanych pojemników i nie**

dopuszczać do wycieków.

- **W celu zmniejszenia zagrożenia pożarem utrzymywać silnik, a zwłaszcza tłumik i zbiorniki, wolne od trawy, liści lub nadmiernej ilości smaru.**

⚠ OSTROŻNIE

- **Dokładnie umyć maszynę wodą i wysuszyć ją. Do usuwania zabrudzeń nie wolno nigdy używać strumieni wody lub rozpuszczalników. Zachować ostrożność, by nie dopuścić do przedostania się wody do filtra powietrza i podzespołów elektrycznych; mogłyby one ulec uszkodzeniu.**
- **Zawsze opuszczać skrzynię.**
- **Dokładnie wyczyścić filtr powietrza.**
- **Sprawdzić stopień zużycia linki rozrusznika silnika.**

Dłuższy okres nieaktywności

Jeżeli przewidywany jest dłuższy okres nieaktywności (powyżej 1 miesiąca), należy postępować zgodnie ze wskazówkami zawartymi w podręczniku obsługi silnika oraz z procedurami uruchamiania przedstawionymi w niniejszym podręczniku (str.188), które przedstawiają się tak samo, jak te wykonywane podczas standardowego uruchamiania maszyny.

⚠ UWAGA - Po wznowieniu pracy upewnić się, że nie dochodzi do wycieku paliwa z przewodów, z zaworu i z gaźnika.

Transport

⚠ UWAGA: Urządzenie nie może się poruszać ani być holowane po drogach publicznych.

- Do transportu maszyny należy używać pojazdu o odpowiedniej mocy i wymiarach przystosowanego do tego celu lub wózka z właściwą homologacją.
- Do załadunku urządzenia na pojazd należy wybrać płaski obszar oddalony od ruchu drogowego i wolny od potencjalnie niebezpiecznych przedmiotów.
- Maszyna jest ciężka, przygniecenie przez nią grozi poważnymi obrażeniami. Ładować i zdejmować maszynę z pojazdów lub wózków przy zachowaniu najwyższej ostrożności.
- Zawsze korzystać z atestowanych ramp załadunkowych o długości równej 4-krotnej wysokości platformy pojazdu, o odpowiedniej szerokości, powierzchni antypoślizgowej, będących w stanie utrzymać ciężar urządzenia i solidnie zamocowanych.
- Urządzenie można również przytwierdzić do palety i załadować przy pomocy

odpowiedniego wózka podnośnikowego. **W takim przypadku wózkiem podnośnikowym musi manewrować upoważniony operator.**

⚠ UWAGA: Maszyny NIE WOLNO podnosić przy użyciu pasów, łańcuchów czy haków.

- Załadować maszynę. Ustawić dźwignię zmiany biegów w położeniu F1, aby ją załadować, lub w położeniu R1, aby ją rozładować. Ponadto ustawić dźwignię przyspieszacza w położeniu „POWOLI” (A, Rys. 11), aby powoli ruszyć maszyną.
- Maszynę trzeba transportować w pozycji poziomej, z pustym zbiornikiem, zamkniętym zaworem benzyny, upewniwszy się ponadto, że nie zostaną złamane obowiązujące przepisy transportowe dla takich maszyn.
- Do zamocowania maszyny na pojeździe lub wózku użyć pasów o zatwierdzonym napięciu, upewniając się, że mocowanie jest prawidłowe i wytrzyma transport.

⚠ UWAGA: Sam hamulec postojowy nie gwarantuje stabilności maszyny podczas transportu.

- Podczas transportu nikt nie może siedzieć na maszynie.
- Przed transportem maszyny po drogach publicznych sprawdzić obowiązujące lokalnie przepisy ruchu drogowego i zastosować się do nich.
- Nie próbować wykonywać załadunku/rozładunku maszyny na/z środka transportu, podczas gdy w skrzyni maszyny znajduje się ładunek.
- Nie pozwalać nikomu przebywać przed maszyną podczas załadunku/rozładunku na/z środka transportu.
- Podczas wjazdu lub zjazdu z rampy należy zawsze utrzymywać gąsienice na środku samych ramp.
- Podczas wjazdu lub zjazdu z ramp nie próbować zmienić kierunku jazdy.
- Środek równowagi maszyny zmieni się niespodziewanie, przechodząc nad linią połączenia między rampami i platformą środka transportu. Należy być przygotowanym na tę nagłą zmianę.

7. KONSERWACJA

Uważnie przeczytać również instrukcję obsługi silnika.

ZGODNOŚĆ EMISJI ZANIECZYSZCZEŃ GAZOWYCH

Ten silnik, włącznie z systemem kontroli emisji, musi być zarządzany, użytkowany i poddawany konserwacji zgodnie z instrukcjami podanymi w

podręczniku użytkownika celem utrzymania poziomów emisji zgodnych z wymogami prawnymi mającymi zastosowanie do maszyn nieprzeznaczonych do ruchu drogowego.

Nie należy dopuszczać do jakichkolwiek celowych naruszeń lub niewłaściwego użytkowania systemu kontroli emisji silnika.

Nieprawidłowe działanie, użytkowanie bądź konserwacja silnika lub maszyny mogłyby spowodować usterki systemu kontroli emisji potencjalnie skutkujące niezgodnością ze stosownymi wymogami prawnymi; w takim przypadku należy niezwłocznie powziąć stosowne działania w celu skorygowania usterek systemu i przywrócenia stosownych wymogów.

Poniżej przedstawiono kilka przykładów nieprawidłowego działania, użytkowania lub konserwacji (lista ta nie jest wyczerpująca):

- Działanie z nadmierną siłą lub uszkodzenie urządzeń dozujących paliwo;
- Stosowanie paliwa i/lub oleju silnikowego nieodpowiadającego właściwościom określonym w rozdziale ROZRUCH / PALIWO;
- Stosowanie nieoryginalnych części zamiennych, na przykład świecy itp.;
- Brak konserwacji lub nieodpowiednia konserwacja układu wydechowego, włącznie z nieprawidłową częstotliwością konserwacji tłumika, świecy, filtra powietrza itp..

⚠ UWAGA - Naruszenie tego silnika powoduje unieważnienie certyfikacji UE w zakresie emisji.

7.1 Zalecenia Odnośnie Bezpieczeństwa

⚠ UWAGA

- **Przed przystąpieniem do jakichkolwiek prac konserwacyjnych w obrębie urządzenia należy wyłączyć silnik i odłączyć nasadkę świecy zapłonowej. Zawsze nosić obuwie BHP i rękawice ochronne.**
- **Przed przystąpieniem do konserwacji usunąć wszelkie łatwopalne przedmioty ze strefy roboczej.**
- **Przeczytać odpowiednie instrukcje przed rozpoczęciem jakichkolwiek czynności konserwacyjnych lub czyszczenia. Zakładać odpowiednią odzież oraz rękawice robocze we wszelkich sytuacjach stanowiących zagrożenie dla rąk.**
- **Nigdy nie używać maszyny, jeśli jakieś części są zużyte lub uszkodzone. Części uszkodzone lub w złym stanie trzeba zawsze wymieniać a nie naprawiać. Używać wyłącznie oryginalnych części zamiennych: użycie części zamiennych innych niż**

oryginalne i/lub nieprawidłowo zamontowanych stanowi zagrożenie dla bezpieczeństwa maszyny; może to być przyczyną wypadków i obrażeń i zwalnia Producenta z wszelkich zobowiązań i odpowiedzialności.

- **Wszystkie pozostałe czynności konserwacyjne i regulacyjne, których nie opisano w niniejszej instrukcji, muszą być przeprowadzane przez Autoryzowany Serwis, którego pracownicy posiadają niezbędne umiejętności i narzędzia potrzebne do prawidłowego wykonania prac bez szkody dla oryginalnego poziomu bezpieczeństwa maszyny. Czynności przeprowadzane w nieupoważnionych warsztatach lub przez osoby bez odpowiednich kwalifikacji powodują przepadek całości Gwarancji i zwolnienie Producenta z jakichkolwiek zobowiązań i odpowiedzialności. W szczególności, należy się niezwłocznie skontaktować z Autoryzowanym Serwisem, jeśli wystąpi nieprawidłowe działanie hamulca, załączania i zatrzymywania noża, załączania napędu do przodu lub do tyłu.**

- **Tłumik oraz inne części silnika (na przykład żeberka cylindra, świeca zapłonowa itp.) nagrzewają się podczas pracy i pozostają gorące jeszcze przez pewien czas po wyłączeniu silnika. Aby zapobiec poparzeniom, nie należy dotykać tłumika ani innych części, kiedy są nagrzane.**

- **Często sprawdzać, czy sucha trawa lub podobne materiały nie zbierają się w pobliżu silnika a zwłaszcza przewodu wylotowego spalin; okresowo czyścić te komponenty i usuwać nawet niewielkie ilości trawy.**

- Nigdy nie przerabiać w żaden sposób maszyny.
- W przypadku uszkodzenia lub zepsucia się zabezpieczeń trzeba je natychmiast wymienić na nowe.
- Aby zapewnić bezpieczne działanie urządzenia, należy regularnie sprawdzać dokręcenie wszystkich nakrętek, sworzni i śrub.

7.2 Konserwacja Planowa

Poniższy wykaz ma na celu pomóc w utrzymaniu sprawności i bezpieczeństwa maszyny. Opisano w nim główne czynności konserwacyjne oraz smarowanie z podaniem okresów, w jakich należy te czynności wykonywać.

Maszyna

- | | |
|--|-----------|
| 1. Kontrola i regulacja dźwigni gazu (2) | 25 godzin |
|--|-----------|

2. Kontrola i regulacja dźwigni sprzęgła (2)	25 godzin
3. Kontrola i regulacja blokady hamulca postojowego (2)	25 godzin
4. Kontrola i regulacja dźwigni odblokowujących gaśienice (2)	25 godzin
5. Smarowanie wałów gaśienic	20-30 godzin
6. Kontrola paska napędowego (2)	25 godzin
7. Wymiana paska napędowego (1) (2)	-- godzin
8. Kontrola wszystkich mocowań	25 godzin
9. Smarowanie ogólne (3)	25 godzin
10. Wymiana oleju w przekładni napędowej (1-szy raz) (2)	50 godzin
11. Wymiana oleju w przekładni napędowej (kolejny raz) (2)	500 godzin

- 1) **Skontaktować się ze Sprzedawcą po wystąpieniu pierwszych objawów nieprawidłowego działania.**
- 2) **Czynność, która musi być przeprowadzona u Sprzedawcy lub w Autoryzowanym Serwisie.**
- 3) **Smarowanie ogólne wszystkich przegubów trzeba przeprowadzać także każdorazowo przed zaplanowaną dłuższą bezczynnością maszyny.**

Silnik

Sprawdzić w instrukcji silnika dokładną listę odstępów czasowych dla danych czynności.

Wymiana oleju silnikowego (patrz też paragraf poniżej) - Kontrola i czyszczenie filtra powietrza - Wymiana filtra powietrza - Kontrola filtra benzyny - Wymiana filtra benzyny - Kontrola i czyszczenie styków świecy - Wymiana świecy

⚠ OSTROŻNIE: Przestrzegać wszelkich zaleceń podanych w instrukcji obsługi i konserwacji silnika.

Wymiana oleju silnikowego

⚠ OSTROŻNIE: Spuszczanie oleju jest łatwiejsze, gdy jest on gorący.

Silnik Emak:

1. Umieścić odpowiedni pojemnik pod silnikiem, aby zebrać do niego zużyty olej, po czym odkręcić korek (A, rys. 18), śrubę spustową (B) i podkładkę uszczelniającą (C).
2. Spuścić olej do końca, po czym ponownie wsunąć śrubę spustową i podkładkę uszczelniającą i docisnąć je do oporu.

Silnik Honda: W przypadku tego silnika w celu opróżnienia zbiornika konieczne jest zassanie oleju z otworu wlewu przy pomocy strzykawki.

3. Trzymając silnik w pozycji poziomej, napełnić go olejem zalecanego typu aż do najwyższego nacięcia miarki (MAX) (rys.19).
4. Wsunąć do końca korek zbiornika oleju (A).

⚠ OSTROŻNIE: Eksploatacja silnika z niewystarczającym poziomem oleju może spowodować jego poważne uszkodzenie.

⚠ UWAGA: Zużyty olej silnikowy należy usuwać w sposób zgodny z przepisami ochrony środowiska. Należy obowiązkowo dostarczyć do autoryzowanego punktu zbiórki zużyty olej w szczelnie zamkniętym pojemniku. Nie wyrzucać go na śmieci ani nie wylewać do zlewu, na ziemię czy do sieci kanalizacyjnej.

Kontrola i wymiana oleju w przekładni napędowej

⚠ OSTROŻNIE – Sprawdzać okresowo, czy nie dochodzi do wycieków oleju.

Zgodnie z harmonogramem konserwacji przedstawionym na str.192 zlecić autoryzowanemu serwisowi wymianę oleju z przekładni napędowej.

Olej musi być typu SAE 85W/140.

Ilość oleju do wprowadzenia wynosi 1,5 litra.

Gąsienice

Okresowo czyścić nakrętkę regulacyjną (A, Rys. 24) oraz śrubę blokującą (B) z błota, aby nie dopuścić do ich zapieczenia. Smarować napinacz gąsienic po każdym użyciu.

Smarowanie

Poniższe elementy wymagają regularnego smarowania:

1. Wsporniki skrzyni (rys.20)
2. 4 wałki gąsienic (rys.21)

⚠ OSTROŻNIE:

- Smar należy nakładać również na ślizgające się i szorstkie części, które nie zostały wymienione.
- Nakładać smar regularnie przy użyciu specjalnego pistoletu do smarowania.

Konserwacja pozaplanowa

Wskazane jest przeprowadzanie ogólnego przeglądu maszyny u specjalisty z sieci serwisowej po zakończeniu sezonu robót w przypadku intensywnej eksploatacji albo co dwa lata przy

normalnej eksploatacji.

8. OCHRONA ŚRODOWISKA

Ochrona środowiska powinna mieć nadrzędne znaczenie podczas używania maszyny, z korzyścią dla społeczności lokalnej oraz otoczenia, w którym żyjemy.

- Nie zakłócać spokoju sąsiadom.
- Ścisłe przestrzegać lokalnych przepisów dotyczących utylizacji zużytych materiałów.
- Dokładnie przestrzegać lokalnych przepisów o usuwaniu opakowań, olejów, benzyny, akumulatorów, filtrów, zużytych części i wszelkich innych elementów silnie oddziałujących na środowisko naturalne; odpadów tych nie wolno wyrzucać na śmieci, lecz należy je segregować i dostarczać do specjalnych punktów zbiórki, zajmujących się recyklingiem.

Rozbiórka i usuwanie

Po wycofaniu maszyny z eksploatacji nie można jej porzucać w dowolnym miejscu, lecz należy zwrócić się do punktu zbiórki.

Duża część materiałów zastosowanych w produkcji maszyny nadaje się do recyklingu; wszystkie części metalowe (stal, aluminium, mosiądz) można sprzedać w punkcie skupu złomu. Więcej informacji można uzyskać w lokalnych zakładach komunalnych. Usuwanie odpadów po rozbiórce maszyny musi odbywać się w sposób ekologiczny, aby nie zanieczyszczać gruntu, powietrza i wody.

Zawsze należy też przestrzegać obowiązujących przepisów lokalnych.

Przy złomowaniu maszyny należy zniszczyć etykietę z oznaczeniem CE wraz z niniejszym podręcznikiem.

9. OSPRZĘT OPCJONALNY, NA ŻYCZENIE

Zestaw do podnoszenia brzegów (rys.22)

Zestaw do zwiększania wysokości brzegów skrzyni, umożliwiający transport ładunków o większych gabarytach.

⚠ UWAGA: Nie zmieniać i nie poszerzać płyty nośnej, aby zwiększyć pojemność maszyny; użycie wyższych burt nie upoważnia do przekraczania limitu nośności maszyny.

10. DANETECHNICZNE

		TN 3400 H CR 340 H NTR 340 H BTR 340 H R 30 RC 350	TN 3400 K CR 340 K NTR 340 K BTR 340 K
Silnik		Honda	Emak
Typ		4-suwowy	
Zasilanie		benzyną	
Rozruch		ręczne	
Skrzynia biegów		4-biegowa (2 biegi jazdy do przodu + 2 biegi wsteczne)	
Prędkość	km/h	1 bieg jazdy do przodu = 1,6 2 bieg jazdy do przodu = 3,6 1 bieg wsteczny = 1,4 2 bieg wsteczny = 3,4	
Minimalny promień skrętu	mm	700	
Długość oparcia gaśienicy	mm	580	
Szerokość oparcia gaśienicy	mm	170	
Wywrót skrzyni		ręczne	
Kąt wywrotu		45°	
Maksymalny udźwig	kg	350	
Platforma skrzyni		wysuwana	
Długość platformy	mm	930 - 1060	
Szerokość platformy	mm	520 - 900	
Maksymalne nachylenie		10° (17%)	
Ciężar	kg	140	
Wymiary gabarytowe (rys.23)	mm	1530 x 600 x 900	
Ciężar akustyczny (L_{pA} av 2006/42/WE)	dB(A)	85,2	86,2
Niepewność	dB(A)	3	3
Mierzony poziom mocy akustycznej (2000/14/WE – EN ISO 3744)	dB(A)	93	92
Niepewność	dB(A)	1	1
Gwarantowany poziom mocy akustycznej (L_{WA} 2000/14/WE – EN ISO 3744)	dB(A)	94	93
Poziom drgań (EN 20643)	m/s ²	9,55	10,3
Niepewność (EN 12096)	m/s ²	0,4	0,4

11. DEKLARACJA ZGODNOŚCI

Emak spa via Fermi, 4 - 42011 Bagnolo in Piano (RE) ITALY oświadcza z pełną odpowiedzialnością, że maszyna:

- Rodzaj: dumper (transporter)
- Marka Oleo-Mac, Typ TN 340H - CR 340K
Marka Efcò, Typ TN 3400H - TN 3400K
Marka Nibbi, Typ NTR 340H - NTR 340K
Marka Bertolini, Typ BTR 340H - BTR 340K
Marka Rotair, Typ Rampi Car R30
Marka Power Pac, Typ RC 350
- Identyfikacyjne numery seryjne B63 XXX 0001 ÷ B63 XXX 9999

spełnia wymogi zawarte w dyrektywie/rozporządzeniu:
2006/42/WE - 2014/30/WE - (WE) 2016/1628 - (WE) 2017/654 - (WE) 2017/656 - 2000/14/WE annex I n° 18
spełnia wymogi następujących norm zharmonizowanych:
EN 474-6:2006 + A1:2009 - EN ISO 14982
Zastosowane procedury określania zgodności:

2000/14/WE Annex VI procedura 1

Moc akustyczna zmierzona:

93,0 dB(A) (H) - 92,0 dB(A) (K)

Moc akustyczna gwarantowana:

94,0 dB(A) (H) - 93,0 dB(A) (K)

Moc znamionowa: 2,9kW (H) - 2,7 kW (K)

Jednostka notyfikowana do Dyrektywy 2000/14/WE:
Eurofins Product Testing Italy S.r.l. via Courgnè, 21 - 10156 Torino (TO) - Italy n° 0477

Dokumentacja techniczna jest przechowywana w Siedzibie Zarządu firmy: Dyrekcja Techniczna

Sporządzono w Bagnolo in Piano (RE) Italy - via Fermi, 4
Data: 01/01/2019

Fausto Bellamico - President

12. CERTYFICAT GWARANCYJNY

Niniejsze urządzenie zostało zaprojektowane i wykonane przy wykorzystaniu najnowocześniejszych technik produkcyjnych. Producent udziela gwarancji na swoje wyroby na okres dwudziestu czterech (24) miesięcy od daty zakupu do celów prywatnych i hobbystycznych. W przypadku używania produktu do zastosowań profesjonalnych okres gwarancyjny ograniczony jest do 12 miesięcy.

Ogólne warunki gwarancji

- 1) Gwarancja obowiązuje począwszy od dnia zakupu. Producent, poprzez sieć sprzedaży i obsługi technicznej, wymienia bezpłatnie części z wadami materiałowymi, wadami powstałymi w toku obróbki oraz wadami produkcyjnymi. Gwarancja nie znosi prawa nabywcy przewidzianego w kodeksie cywilnym i dotyczącego roszczeń w wyniku wad i uszkodzeń spowodowanych przez sprzedany przedmiot.
- 2) Personel techniczny przystąpi do naprawy w czasie, na który pozwolą wymagania organizacyjne, zawsze najszybciej jak to możliwe.
- 3) **Aby skorzystać z naprawy gwarancyjnej, konieczne jest przedstawienie autoryzowanym pracownikom obsługi poniższej karty gwarancyjnej, ostemplowanej przez sprzedawcę, wypełnionej we wszystkich swoich częściach oraz faktury zakupu lub paragonu lub też innego wymaganego prawnie dokumentu sprzedaży z odnotowaną datą zakupu.**
- 4) Utrata gwarancji następuje w przypadku:
 - Widocznego braku konserwacji,
 - Nieprawidłowego użytkowania wyrobu lub jego przeróbek,
 - Stosowania niewłaściwych smarów lub paliwa,
 - Stosowania nieoryginalnych części zamiennych lub akcesoriów,
 - Wykonywania napraw przez osoby nieupoważnione.
- 5) Producent nie obejmuje gwarancją materiałów eksploatacyjnych i części podlegających normalnemu zużyciu podczas pracy urządzenia.
- 6) Gwarancja nie obejmuje prac mających na celu unowocześnienie i ulepszenie produktu.
- 7) Gwarancja nie obejmuje regulacji ani czynności konserwacyjnych, które będą konieczne w okresie gwarancyjnym.
- 8) Ewentualne uszkodzenia powstałe podczas transportu trzeba natychmiast zgłosić przewoźnikowi pod groźbą utraty gwarancji.
- 9) Dla silników innych marek (Briggs & Stratton, Subaru, Honda, Lombardini, Kohler itd.) montowanych w naszych maszynach obowiązuje gwarancja udzielona przez producenta silnika.
- 10) Gwarancja nie obejmuje ewentualnych szkód, bezpośrednio lub pośrednio wyrządzonych osobom lub rzeczom z powodu usterek maszyny lub wynikłych z wymuszonego przedłużonego przestoju w pracy maszyny.

MODEL

Nr SERYJNY _____

NABYWCA PAN/I.

DÁTUM

SPRZEDAWCA

Nie wysyłać! Załączyć jedynie w przypadku żądania naprawy gwarancyjnej.

13. PRZEWODNIK PO ROZWIĄZYWANIU PROBLEMÓW

⚠ UWAGA: przed wykonaniem wszystkich zalecanych w poniższej tabeli czynności należy zawsze zatrzymać maszynę, z wyjątkiem napraw wymagających działania maszyny.

Po sprawdzeniu wszystkich możliwych przyczyn, jeśli problem nie został rozwiązany, należy zwrócić się do Autoryzowanego Serwisu. Jeśli pojawi się usterka nie wymieniona w tabeli, należy zwrócić się do Autoryzowanego Serwisu.

PROBLEM	MOŻLIWE PRZYCZYNY	ROZWIĄZANIE
1. Silnik nie uruchamia się.	a) brak dopływu benzyny b) usterka zapłonu c) zawór motylkowy gaźnika nie zamyka się całkowicie	a) - sprawdzić poziom w zbiorniku - otworzyć zawór benzyny b) - sprawdzić mocowanie fajki świecy - sprawdzić, czy elektrody świecy są czyste i czy jest między nimi prawidłowa odległość c) Skontaktować się z Autoryzowanym Serwisem
2. Problemy z rozruchem lub nieregularna praca silnika.	Problemy z wytwarzaniem mieszanki palnej	- oczyścić lub wymienić filtr powietrza - opróżnić zbiornik i wlać świeżą benzynę - skontrolować i ewentualnie wymienić filtr benzyny
3. Nieregularna jazda, brak siły napędowej na podjazdach lub częste unoszenie przodu maszyny.	a) problem z napinaniem pasa napędowego b) problem z przekładnią napędową	Skontaktować się z Autoryzowanym Serwisem
4. Napęd nie działa	a) nieprawidłowe napięcie pasa b) zużyty lub przerwany pas	Skontaktować się z Autoryzowanym Serwisem
5. Maszyna nie skręca w lewo i/ lub w prawo	Przewód dźwigni odblokowywania pólci nie jest prawidłowo wyregulowany	Skontaktować się z Autoryzowanym Serwisem
6. W położeniu postojowym, przy zapalonym silniku, maszyna nadal się przemieszcza	Nieprawidłowe napięcie pasa	Skontaktować się z Autoryzowanym Serwisem
7. W położeniu postojowym, na nachyleniu i przy wyłączonym silniku maszyna się przemieszcza	Zużyta szczeka hamulca lub nieprawidłowo wyregulowany hamulec	Skontaktować się z Autoryzowanym Serwisem
8. Maszyna głośno pracuje przy uruchamianiu	Nieprawidłowe napięcie przewodu dźwigni sprzęgła	Skontaktować się z Autoryzowanym Serwisem
9. W fazie jazdy gąsienice dotykają skrzyni	Nieprawidłowe napięcie gąsienic	Skontaktować się z Autoryzowanym Serwisem
10. Biegi nie włączają się	Zużyty przewodnik skrzyni biegów	Skontaktować się z Autoryzowanym Serwisem
11. Maszyna głośno pracuje podczas jazdy	Nieprawidłowe działanie przekładni napędowej	Skontaktować się z Autoryzowanym Serwisem

⚠ UWAGA: Nigdy nie podejmować napraw nie posiadając do tego celu odpowiednich środków i narzędzi albo niezbędnych umiejętności technicznych. Każda źle przeprowadzona interwencja powoduje automatyczny przepadek Gwarancji i zwolnienie Producenta z wszelkiej odpowiedzialności.

KÄÄNNÖS ALKUPERÄISOHJEISTA

Arvoisa asiakas

Kiitos, että olet valinnut Emak-tuotteen. Jälleenmyyjien ja valtuutettujen huoltoliikkeiden verkostomme on käytettävissäsi kaikissa tuotetta koskevissa tarpeissasi.

JOHDANTO

Lue tämä käyttöopas huolellisesti ennen työskentelyn aloittamista, jotta osaat käyttää konetta oikein ja vältät tapaturmat. Käyttöoppaassa kuvataan, miten eri osat toimivat, ja annetaan ohjeet tarkistuksia ja huoltoa varten.

HUOMAUTUS Tämän käyttöoppaan teksti ja kuvat ovat viitteellisiä. Valmistaja pidättää oikeuden suorittaa muutoksia sitoutumatta päivittämään käyttöopasta jokaisen muutoksen kohdalla.

SISÄLLYSLUETTELO

1. TURVALLISUUSOHJEET (luku sisältää koneen turvallista käyttöä koskevat säännöt) _____	198
2. SYMBOLIEN JA TURVALLISUUTTA KOSKEVIEN VAROITUSTEN SELITYKSET (luvussa selitetään, kuinka kone tunnistetaan ja mitkä ovat symbolien merkitykset) _____	199
3. PERUSOSAT (luvussa selitetään, mitkä ovat koneen tärkeimmät osat) _____	199
4. KOKOAMINEN (luvussa selitetään, kuinka erilliset osat irrotetaan pakkauksesta ja asennetaan paikoilleen) _____	200
5. HALLINTALAITTEET (luvussa selitetään, mitä hallintalaitteita koneessa on ja mitkä ovat niiden toiminnot) _____	200
6. KÄYTTÖOHJEET (luvussa selitetään, kuinka konetta käytetään asianmukaisesti ja turvallisesti) _____	200
- 6.1 Valmistelutoimet ennen työskentelyn aloittamista _____	203
- 6.2 Koneen käyttö _____	204
- 6.3 Koneen kuormaaminen _____	206

Käyttö- ja huolto-ohjeiden lisäksi käyttöoppaassa on kohtia, joihin tulee kiinnittää erityistä huomiota. Nämä kohdat on merkitty alla kuvatuilla symboleilla:

HUOMIO: onnettomuuden tai henkilövahingon, myös kuoleman, tai vakavan omaisuusvahingon vaara.

VARO: laitteen tai sen yksittäisten osien vaurioitumisen vaara.

HUOMIO

KUULOVAMMOJEN VAARA
TAVALLISISSA KÄYTTÖOLOSUHTEISSA TÄMÄ KONE VOI ALTISTAA SEN KÄYTTÄJÄN HENKILÖKOHTAISESTI PÄIVITTÄISELLE MELULLE, JOKA ON YHTÄ SUURI TAI SUUREMPI KUIN **85 dB (A)**.

- 6.4 Varastointi ja kuljetus _____	206
7. HUOLTO (luvussa selitetään, kuinka konetta huolletaan tehokkaasti) _____	207
- 7.1 Turvallisuutta koskevat suositukset _____	207
- 7.2 Määräaikaishuolto _____	208
8. YMPÄRISTÖNÄKÖKOHDAT (luvussa selitetään, kuinka konetta käytetään ympäristöstävällisellä tavalla) _____	209
9. TILAUKSESTA SAATAVISSA OLEVAT LISÄVARUSTEET (luvussa luetellaan, mitä lisävarusteita on saatavissa erityisiin käyttötarkoituksiin) _____	209
10. TEKNISET TIEDOT (luku sisältää yhteenvedon koneen tärkeimmistä ominaisuuksista) _____	210
11. VAATIMUSTENMUKAISUUSVAKUUTUS _____	210
12. TAKUUTODISTUS (luku sisältää yhteenvedon takuuehdoista) _____	211
13. VIANMÄÄRITYS (luvussa esitettyjen tietojen avulla pystytään ratkaisemaan nopeasti koneen käytössä mahdollisesti ilmenevät ongelmat) _____	212

1. TURVALLISUUSOHJEET

▲ HUOMIO

- Oikein käytettynä kone on nopea, kätevä ja tehokas työkalu. Jos sitä käytetään väärin tai jos tarpeelliset varoimet laiminlyödään, se saattaa olla vaarallinen. Noudata aina alla olevia turvallisuusohjeita, jotta työnteko sujuu mukavasti ja turvallisesti.
- Pitkäaikainen altistuminen värinälle, joka aiheutuu koneen sisäisillä polttomoottoreilla toimivista laitteista, voi johtaa sormien, käsien tai ranteiden verisuonten tai hermojen vaurioitumiseen, mikäli koneen käyttäjällä on taipumusta verenkiertohäiriöihin tai epätavalliseen turvotukseen. Pitkäaikaiseen käyttöön kylmällä säällä on voitu yhdistää verisuonivaurioita muuten terveillä ihmisillä. Mikäli oireita, kuten esim. puutumista, kipua, voimattomuutta, ihon värin muuttumista tai kudosuutoksia tai sormien, käsien tai ranteiden tunnottomuutta, esiintyy, lopeta laitteen käyttö ja ota yhteys lääkäriin.
- Laitteen käynnistysjärjestelmä kehittää voimakkuudeltaan hyvin heikon sähkömagneettisen kentän. Tämä kenttä voi aiheuttaa häiriöitä joihinkin sydämentahdistimiin. Vakavien vahinkojen ja hengenvaaran välttämiseksi henkilöiden, joilla on sydämentahdistin, tulee olla yhteydessä lääkäriinsä sekä sydämentahdistimen valmistajaan ennen tämän laitteen käyttöä.

▲ **HUOMIO:** Käyttömaan lainsäädäntö saattaa rajoittaa koneen käyttöä.

- 1) Lue käyttöohjeet huolellisesti ennen kuin käytät laitetta sillä tavoin, että ymmärrät kaikki turvallisuusohjeet, varoitukset ja käyttöohjeet ja pystyt noudattamaan niitä.
- 2) Säilytä käyttöopas käden ulottuvilla. Mikäli käyttöopas katoaa, tilaa uusi.
- 3) Koneita eivät saa käyttää muut kuin aikuiset, jotka ymmärtävät ja pystyvät noudattamaan tässä käyttöoppaassa esitettyjä turvallisuusohjeita, varoituksia ja käyttöohjeita. Koneita ei saa koskaan antaa lasten käyttöön.
- 4) Älä käsittele tai käytä konetta ollessasi väsynyt, sairas, hermostunut tai jos olet alkoholin, huumaavien aineiden tai lääkkeiden vaikutuksen alainen. Käyttäjän on oltava hyvässä fyysisessä kunnossa ja valppaana. Koneen käyttö on vaativaa; jos rasittava työ voi pahentaa terveydentilaasi,

neuvottele asiasta lääkärin kanssa ennen kuin ryhdyt käyttämään konetta. Noudata normaalia suurempaa varovaisuutta ennen lepotaukoja ja työvuoron lähestyessä loppuaan.

- 5) Pidä lapset, sivulliset ja eläimet vähintään 15 metrin etäisyydellä työalueelta. Älä anna muiden henkilöiden tai eläinten olla lähettyvillä käynnistäessäsi tai käyttäessäsi konetta.
- 6) Käytä koneella työskentelyn aikana aina hyväksytyjä suojarusteita. Älä käytä vaatteita, huiveja, solmioita tai kaulaketjuja, jotka voisivat tarttua pensaikkoon. Sido pitkät hiukset kiinni ja suojaa ne päähineellä (esimerkiksi huivilla, lippalakilla, kypärällä jne.). Älä käytä konetta paljain jaloin, vaan käytä aina liukumisen estävillä pohjilla varustettuja turvajalkineita. Vaimenna melua sopivilla apukeinoilla, esimerkiksi korvatulpilla tai kuulosuojilla.
- 7) Koneen käyttö on sallittu vain henkilöille, jotka ovat lukeneet tämän käyttöoppaan tai saaneet riittävät ohjeet koneen turvalliseen ja asianmukaiseen käyttöön. Luovuta käyttöohjeet sisältävä käyttöopas, jotta henkilö, joka tulee käyttämään konetta, lukee ne ennen koneen käytön aloittamista.
- 8) Tarkasta kone päivittäin varmistaaksesi, että kaikki osat - niin turvalaitteet kuin muutkin osat - toimivat moitteettomasti.
- 9) Älä koskaan käytä vaurioitunutta, muunneltua tai epäasianmukaisesti korjattua tai kokoonpantua konetta. Älä irrota, riko tai poista käytöstä mitään turvalaitetta Vaihda vaurioituneen, särkyneen tai muun syyn vuoksi poistetun turvalaitteen tilalle välittömästi uusi osa.
- 10) Suunnittele työ huolellisesti etukäteen. Älä aloita työtä, jos työalueella on henkilöitä tai esteitä.
- 11) Kaikki muut koneen huoltotyöt lukuunottamatta tässä käyttöoppaassa esitettyjä on annettava ammattitaitoisen henkilöstön tehtäväksi.
- 12) **Siirtolaite on tarkoitettu materiaalien kuljettamiseen ainoastaan tässä käyttöoppaassa määritettyjen kuormitusta ja kallistuskulmaa koskevien rajojen puitteissa. Kaikenlainen muu näiden ohjeiden vastainen käyttö voi vaurioittaa koneta ja aiheuttaa vakavia henkilö- ja omaisuusvahinkoja.**
- 13) Koneeseen ei saa kiinnittää muita kuin valmistajan sallimia työkaluja tai lisävarusteita.

- 14) Opettele tuntemaan koneen kapasiteetti, ominaisuudet ja rajat sekä suurin sallittu kuorma, nopeus ja kääntösäde.
- 15) Huolehdi siitä, että kaikki vaaroja osoittavat ja turvallisuutta koskevat kilvet pysyvät moitteettomassa kunnossa. Mikäli ne vaurioituvat tai niiden kunto huononee, ne on vaihdettava välittömästi.
- 16) Koneetta ei saa käyttää muihin kuin tässä käyttöoppaassa ilmoitettuihin käyttötarkoituksiin (katso lukua "**Kielletty käyttö**", sivu 200).
- 17) Käyttäjän vastuulla on arvioida työalueeseen liittyvät mahdolliset vaarat ja suorittaa kaikki tarvittavat varoimenpiteet oman turvallisuutensa varmistamiseksi erityisesti, kun laitetta käytetään rinteessä tai epätasaisessa, liukkaassa tai liikkuvaa maata sisältävässä maastossa.
- 18) **HUOMIO:** Työskentele aina äärimmäisen varovasti rinteessä työskennellessäsi. Älä käytä konetta maastossa, jonka kaltevuus on yli 10° (17 %).
- 19) Muista, että omistaja tai käyttäjä on vastuussa onnettomuuksista ja ulkopuolisille tai omaisuudelle aiheutuvista vaaroista.
- 20) Jos konetta käytetään jyrkässä maastossa, käyttäjän tulee varmistaa, ettei ketään ole 20 metrin säteellä koneesta. Käyttäjän tulee ehdottomasti pysytellä ohjauslaitteiden ulottuvilla.
- 21) Koneeseen voidaan kiinnittää erilaisia lisävarusteita. Omistajan vastuulla on varmistaa, että työvälineet ja lisävarusteet ovat hyväksytyt ja vastaavat eurooppalaisia turvallisuusmääräyksiä. Hyväksymättömien lisävarusteiden käyttö voi vaarantaa käyttäjän turvallisuuden.
- 22) Älä anna ulkopuolisten tekijöiden häiritä työskentelyäsi vaan keskity siihen, mitä olet tekemässä.

▲ HUOMIO

- **Koneetta ei saa käyttää, jos sen turvatoiminnoissa on vikaa. Koneen turvatoiminnot on tarkastettava ja huollettava tässä kappaleessa annettuja ohjeita noudattaen. Jos kone ei läpäise jotain näistä tarkastuksista, ota yhteys huoltoon ja toimita kone korjattavaksi.**
- **Koneen kaikenlainen käyttö, joka ei vastaa tässä käyttöoppaassa nimenomaan määritettyjä käyttötarkoituksia, on katsottava epäasianmukaiseksi käytöksi, joka voi aiheuttaa henkilö- ja omaisuusvahinkoja.**

2. SYMBOLIEN JA TURVALLISUUTTA KOSKEVIEN VAROITUSTEN SELITYKSET (kuva 1)

- 1) Lue käyttö- ja huolto-opas ennen koneen käyttämistä.
- 2) **Huomio! Puristumisvaara** – ole erityisen huolellinen liikuttaessasi lavaa, koska kuorma voi tällöin kaatua.
- 3) **Huomio! Koneen kaatumisvaara** – älä käytä konetta rinteessä, jonka nousukulma on yli 10° (17%).
- 4) **Huomio! Hihnoin takertumisen aiheuttama loukkaantumisvaara** – älä käytä konetta suojakotelot irrotettuina. Pysytte etäällä hihnoista.
- 5) **Huomio! Murskaantumisvaara** – koneen liikkuvat osat (kardaaniakselit jne.) aiheuttavat takertumisvaaran.

Tunnistekilvet sisältävät koneen tärkeimmät tiedot:

- 6) Koneen tyyppi: **SIIRTOLAITE**
- 7) Tekniset tiedot
- 8) Koneen merkki ja malli
- 9) Taattu akustisen tehon taso
- 10) CE-vaatimustenmukaisuusmerkki
- 11) Sarjanumero
- 12) Valmistusvuosi
- 13) Kytkin
- 14) Kaasu
- 15) **HUOMIO!** Pinnat voivat olla kuumia.
- 16) Voitele telaketjujen rullat.
- 17) Enimmäiskuormitus

3. PERUSOSAT (kuva 2)

- 1) kytkinvipu
- 2) vasemmanpuoleisen telaketjun vapautusvipu
- 3) kaasuvipu / käynnistysmoottorin vipu / (vain Honda-moottoreissa) sammutus
- 4) polttoainesäiliön korkki
- 5) oikeanpuoleisen telaketjun vapautusvipu
- 6) käynnistyskahva
- 7) moottorin öljysäiliön korkki
- 8) vaihdevipu
- 9) lavan lukitusvipu
- 10) sammutusvipu (vain Emak-moottoreissa)

4. KOKOAMINEN

⚠ HUOMIO: Pakkaus tulee poistaa ja asennus suoritaa tasaisella ja tukevalla alustalla, jolla on riittävästi tilaa koneen ja pakkausmateriaalien siirtelemiseen. Toimenpiteissä tulee käyttää apuna sopivia välineitä.

Tarkasta ennen moottorin käynnistämistä öljytaso ja polttoaineen määrä ja noudata moottorin käyttöoppaassa esitetyjä ohjeita.

5. HALLINTALAITTEET (kuva 2)

⚠ HUOMIO: Opettele tuntemaan kaikkien hallintalaitteiden sekä mittarien sijainnit ja toiminnot. Tutustu lisäksi kaikkiin koneessa oleviin symboleihin ja merkkeihin ennen koneen käytön aloittamista.

Pidä kahvat ja vivut puhtaina ja kuivina ja tarkista, ettei niissä ole öljyä, polttoainetta, likaa tai jäätä.

Kytkinvipu (1) - Käytä tätä vipua, kun haluat kytkeä tai irrottaa kytkimen. Telaketjut pyöriävät, jos vipu on ala-asennossa moottorin ollessa käynnissä. Kun vivusta päästetään irti, kytkin irtaaja ja seisontajarru kytkeytyy automaattisesti.

Vasemmanpuoleisen telaketjun vapautusvipu (2) - Vedä vivusta, kun haluat kääntää konetta vasemmalle.

Kaasuvipu / käynnistysmoottorin vipu (3) - Vivulla säädetään moottorin pyörimisnopeutta. Käytettävissä olevat asennot näkyvät kilvessä, jossa on seuraavia symboleita:

 **KÄYNNISTYSMOOTTORIN** asento kylmäkäynnistystä varten.

 **ALHAISEN** nopeuden asento, joka vastaa minimikierroslukua.

 **SUUREN** nopeuden asento, joka vastaa maksimikierroslukua.

⚠ HUOMIO: Honda-moottoreissa tällä vivulla on myös sammutusasento 0 (OFF).

Oikeanpuoleisen telaketjun vapautusvipu (5) - Vedä vivusta, kun haluat kääntää konetta oikealle.

Käynnistyskahva (6) - Kahvalla käynnistetään moottori.

Vaihdevipu (8) - Vivulla on viisi eri asentoa:

N = irtikytkentä

F1 = eteenpäinajon ensimmäisen nopeuden kytkentä

F2 = eteenpäinajon toisen nopeuden kytkentä

R1 = peruutuksen ensimmäisen nopeuden kytkentä

R2 = peruutuksen toisen nopeuden kytkentä

⚠ HUOMIO: Koneen on oltava pysähdyksissä (kytkinvipu [1] vapautettuna), kun vaihdetta vaihdetaan.

Lavan lukitusvipu (9) - Tällä vivulla voidaan vapauttaa lava, jotta se voidaan nostaa kallistusasentoon.

⚠ HUOMIO: Ala-asentoon viety lava tulee lukita ennen koneen liikuttamista.

Sammutusvipu (vain Emak-moottoreissa) (10) - Moottori sammutetaan laskemalla vipu ala-asentoon.

⚠ VAROITUS: Vipu on vietävä yläasentoon moottorin käynnistämiseksi.

6. KÄYTTÖOHJEET

Kielletty käyttö

⚠ HUOMIO: Konetta saa käyttää tavaroiden ja kuormien kuljettamiseen ainoastaan määritettyjen paino- ja tilavuusrajojen sisällä ja tämän käyttöoppaan sisältämiä rajoituksia noudattaen. Kaikenlainen muu käyttö katsotaan kielletyksi käytöksi, joka saa takuun mitoitettua ja valmistajan vapautumaan vastuusta, jolloin kaikki henkilö- ja omaisuusvahingoista aiheutuvat kustannukset siirtyvät koneen käyttäjän vastuulle.

Kielletyksi käytöksi katsotaan myös seuraavat:

- koneen ohjaaminen lavalta käsin
- Käyttäjä voi seisoa lavalla ja käyttää lavaa portaiden ja muiden työvälineiden alustana.
- henkilöiden ja eläinten kuljettaminen
- koneen käyttö tarkoituksena kaataa mureja, pylväitä, aitoja jne.
- koneen käyttö tarkoituksena puristaa kasaan ja/tai tasoittaa lehtiä, jätteitä, purkkeja, irtomateriaalia jne. Materiaalin yhtäkkinen litistyminen voi saada koneen epätasapainoon.
- vastapainojen (valmistaja ei vaadi vastapainojen käyttöä) tai henkilöiden käyttö tarkoituksena kompensoida liiallinen

kuorma tai epätasapaino

- palavien materiaalien kuljettaminen käyttämättä tähän tarkoitukseen valmistettuja ja sertifioituja säiliöitä
- syövyttävien, myrkyllisten tai muulla tavoin vaarallisten kemikaalien, jätevesien tai palavan materiaalin kuljettaminen
- **koneen käyttäminen turvajärjestelmät irrotettuina tai poiskytkettyinä**
- muiden kuin valmistajan hyväksymien lisävarusteiden liittäminen koneeseen
- **koneen käyttäminen yhdellä kädellä** Koneen käyttäminen vain yhdellä kädellä voi aiheuttaa vakavia vammoja koneen käyttäjälle, apulaisille, lähellä seisoville ihmisille tai kaikille näille. **Kone on suunniteltu käytettäväksi molemmilla käsillä.**

Koneen käyttöä koskevat varoitukset

▲ HUOMIO

- **Koneeseen asennettuja turvalaitteita ei saa peukaloita eikä poistaa. MUISTA, ETTÄ KONEEN KÄYTTÄJÄ ON AINA VASTUUSSA ULKOPUOLISILLE TAHOILLE AIHEUTUNEISTA VAHINGOISTA.**
- **Jos jossakin tilanteessa olet epävarma oikeasta toimintatavasta, kysy neuvoa asiantuntijalta. Käännä jälleenmyyjän tai valtuutetun huoltoliikkeen puoleen. Vältä kaikkia sellaisia käyttötapoja, joiden arvelet ylittävän omat kykysi**
- **Älä käytä laitetta, ellei apua ole saatavilla onnettomuuden sattuessa.**
- **Konetta ei saa käyttää julkisilla teillä, ei edes tien ylitykseen.**
- **Älä käytä konetta hinataksesi tai työntääksesi muita laitteita tai tavaroita. Koneen vakaus muuttuu.**
- **Kun kippilavaa tyhjenetään kallistamalla, koneen painopiste muuttuu jatkuvasti, jolloin myös koneen vakaus muuttuu. Kiinnitä erityistä huomiota tilanteisiin, joissa kuorma tarttuu lavaan. Tällaisia kuormia ovat esim. kostea savi, jäänytynyt materiaali ja asfaltti.**
- **Vältä kuorman asettamista siten, että kuorma työntyy lavan yli, koska ulostyöntävä materiaali voi iskeytyä kuorman ulkopuolisiin kohteisiin tai ponnahtaa pois lavalta.**
- **Kosketus sähköjohtoihin tai -kaapeleihin voi aiheuttaa vakavia vammoja ja hengenvaaran sähköiskusta johtuen. Laitetta ei ole eristetty sähköisesti.**

▲ HUOMIO - Koneen sivuttainen vakaus HEIKENTYY:

- **sitä enemmän, mitä korkeampi kuorma on**
- **sitä enemmän, mitä korkeammalla kuorma on kuorma-auton lavanaan nähden (kuva 3)**
- **sitä enemmän, mitä enemmän kuorma on sivussa koneen keskiliinjasta (kuva 4).**

▲ HUOMIO - Kuorman suurentuessa koneen taipumus kaatua eteenpäin lisääntyy:

- **Konetta ei pidä liikuttaa maksiminopeudella ajettaessa korkeata kuormaa rinnettä alaspäin.**
- **Älä jarruta yhtäkkisesti.**

- Käytä konetta vain päivänvalossa tai keinotekoisen valaistuksen ollessa riittävä.
- Noudata erityistä varovaisuutta vaihtaessasi suuntaa ja varsinkin rinnemaastossa.
- Alenna moottorin nopeutta ennen moottorin sammuttamista.
- Tarkista ympäristö mahdollisten esteiden varalta (juuret, kivet, oksat, ojat jne.).
- Ole erityisen varovainen ja valppaana käyttäessäsi kuulosuojaimia, sillä kuulosuojaimet voivat estää varoitusaänten kuulemisen (huudot, merkkiäänet, varoitukset jne.)
- Hiljennä vauhtia ennen kaarteita.
- Vältä tilanteita, joissa kuorma voisi kaatua taaksepäin ja iskeytyä hallintalaitteiden päälle.
- Tarkista, että kuorma on tukevasti paikoillaan eikä pääse liukumaan (eteen- tai taaksepäin tai vasemmalle tai oikealle) kuljetuksen aikana, koska se vaikuttaisi koneen vakauteen.
- Muista, että koneen vakaus on erilainen koneen ollessa kuormattuna kuin sen ollessa tyhjänä.
- Älä salli kenenkään oleskella tai kävellä koneen edessä materiaalien siirtämisen aikana.
- Arvioi kuljetusväylä ennen koneen liikuttamista sitä pitkin. Jos valittavana on useita kuljetusväyliä, valitse se, jolla on vähiten ala- ja ylämäkiä, esteitä, suunnanvaihtoja ja kuoppia.
- Mitä suurempi ala- tai ylämäki on ja mitä epätasaisempi maasto on, sitä hitaammin konetta on ajettava.
- Koneessa ei saa käyttää muita kuin valmistajan hyväksymiä telakettuja.
- Konetta saavat käyttää ainoastaan asianmukaisesti koulutetut ja pätevät henkilöt.
- Jos siirrettävä kuorma on jauhemaista,

jauheen leviäminen tulee estää kastelemalla se tai peittämällä se peitteillä.

- Opettele pysäyttämään kone hätätilanteissa vaadittavalla tavalla.
- Älä anna koneen maksimikuorman ylittyä. Maksimikuorma on määritetty sivulla 210.
- Kuorma ei saa työntyä ulos lavalta, jottei se voi pudota maahan.
- Kuorma ei saa estää koneen käyttäjän näkyvyyttä.
- Kuorma on levitettävä lavalle mahdollisimman laajalle alueelle.
- Jos mahdollista, kuorman liikkuminen tulee estää sitomalla se köydellä kiinni. **Muista irrottaa kuorman kiinnitys ennen lavan kallistamista.**
- Kuormaamisen ja kuorman purkamisen on tapahduttava tasaisella ja vakaalla alustalla.
- Älä aja konetta lavan ollessa yläasennossa, koska se voisi haitata koneen käyttäjän näkyvyyttä.
- Älä käytä lavan kallistustoimintoa tavaroiden tyhjentämiseen alamäessä.
- Varmista, että käytettävissä on riittävästi toimintatilaa, erityisesti, jos lähellä on muureja, seiniä, pensasaitoja, materiaalikasoja, rakennelmia, kasvihuoneita jne. Älä yritä peruuttaa konetta, ellet ole varma, että tilaa on riittävästi.
- Älä tee muutoksia moottorin nopeudensäätimen säätöihin.
- Älä vie käsiä tai jalkoja pyörivien tai liikkuvien osien lähelle tai alle.
- Noudata erityistä varovaisuutta ajaessasi pinnoilla, jotka voivat olla liukkaista veden, lumen, jään, hiekan, soran, lian tai öljyisten aineiden vuoksi.
- Noudata erityistä varovaisuutta ajaessasi hiekkaisessa tai soraisessa maastossa, suolla tai muissa kosteissa paikoissa tai maastossa, jossa on kuoppia, oja, kaivantoja, penkereitä tai valjeja.

Ennen koneen käyttöä suoritettavat tarkastukset

- Tarkasta hihnojen kireys ja varmista, että ne eivät ole vaurioituneet tai kuluneet.
- Tarkasta, että hihnankiristimien ruuvit ovat tiukasti kiinni.
- Tarkista polttoainemäärä ja varmista, ettei järjestelmässä ole vuotoja ja ettei polttoaineputkessa ole vaurioita.

Koneen peruuttaminen

⚠ HUOMIO:

- **Konetta peruutettaessa koneen käyttäjän on oltava erityisen huolellinen ja varmistettava jatkuvasti, ettei koneen takana ole ketään eikä mitään esteitä.**
- **Vältä mahdollisuuksien mukaan alamäkeen ajamista peruuttaen.**

Käyttö rinteessä

⚠ HUOMIO:

- **Rinteissä koneella on lähdeittävä hitaasti liikkeelle koneen taaksepäin kallistumisen välttämiseksi.**
- **Vauhtia on hidastettava ennen kaikkia suunnanmuutoksia rinteissä.**

Yksi suurimmista hallinnan menetykseen ja koneen kaatumiseen liittyvistä riskeistä johtuu koneen käytöstä rinteessä. Molemmat voivat aiheuttaa vakavia vahinkoja ja jopa kuolemanvaaran. Toimi siis erityisen varovasti.

Ohjeet koneen käyttöön rinteessä

- Älä käytä konetta rinteissä, joiden nousukulma on yli 10° (17 %).
- Etene aina tasaisella ja kohtuullisella vauhdilla.
- Älä muuta vauhtia äläkä suuntaa yhtäkkisesti.
- Vältä kaarteita mahdollisuuksien mukaan; jos kaarreajo on välttämätöntä, aja hitaasti ja vähitellen alamäkeen. Etene kohtuullisella vauhdilla.
- Kiinnitä huomiota ja vältä uria, kuoppia ja kumpareita. Jos maasto on epätasaista, kone voi kaatua helposti. Korkeassa ruohossa saattaa olla piilossa esteitä.
- Älä pysähdy penkereiden, ojien tai kohoumien läheisyyteen. Kone voisi kaatua yhtäkkiä, jos pengeri pettää.
- Kiinnitä erityistä huomiota kulmien, pensaiden, puiden ja muiden sellaisten tekijöiden lähellä, jotka voivat rajoittaa näkyvyyttä.

Lapset

- Jos koneen lähellä olevia lapsia ei osata ottaa riittävästi huomioon, seurauksena voi olla vakavia loukkaantumisia.
- Pyri sammuttamaan kone, jos lapsia tulee työskentelyalueelle.
- Katso ennen peruuttamista ja sen aikana

taakse- ja alaspäin varmistaen siten, ettei pikkulapsia ole tiellä.

- Älä kuljeta koneella lapsia. He voisivat pudota ja loukkaantua vakavasti tai estää koneen turvallisen käytön.
- Älä anna lasten käyttää konetta.

6.1 Valmistelutoimet ennen työskentelyn aloittamista

Ennen työskentelyn aloittamista on suoritettava useita tarkastuksia ja toimenpiteitä, joilla varmistetaan, että työ sujuu tehokkaasti ja turvallisesti.

Nesteiden täyttäminen

- ▲ **VAROITUS:** Käytettävän bensiinin ja öljyn tyyppi on määritetty moottorin käyttöoppaassa.

Öljy

- ▲ **VAROITUS:**
 - **KONE TOIMITETAAN ILMAN ÖLJYÄ.** Täytä moottoriöljyä ennen koneen käynnistämistä.
 - Jos moottoria käytetään ilman riittävää öljymäärää, se voi vaurioitua vakavasti. Tarkista moottoriöljyn taso tasaisella alustalla moottori sammutettuna.
 - Muun kuin puhdistavan öljyn tai kaksitahtimoottorille tarkoitetun öljyn käyttö voi lyhentää moottorin käyttöikää.

Kierrä korkki auki (7, kuva 2). Tarkasta moottori sammutettuna, että moottoriöljyn taso on mittatikun MIN- ja MAX-merkkien välillä.

Bensiini

- ▲ **HUOMIO:**
 - **Bensiini on hyvin herkästi syttyvää ainetta, jonka käytössä on oltava erittäin varovaisia. Älä tupakoi tai tuo avotulta polttoaineen tai koneen lähelle.**
 - **Bensiini ja vastaavat höyryt voivat aiheuttaa vakavia vammoja, jos ne pääsevät hengitykseen tai ihon kanssa kosketuksiin. Tästä syystä polttoaineen käsittelyssä on noudatettava varovaisuutta ja on varmistettava, että ilmanvaihto on riittävä.**
 - **Varo hajuttoman, myrkyllisen ja**

hengenvaarallisen hiilimonoksidin aiheuttamaa myrkytysvaaraa.

- Käsittele polttoainetta ulkona kipinöiden ja avotulen ulottumattomissa.
- Vie laite paljaalle maalle, sammuta kone ja anna sen jäähtyä ennen kuin lisäät polttoainetta.
- Älä koskaan käytä vanhaa tai likaantunutta polttoainetta tai öljyn ja polttoaineen seosta. Polttoainesäiliöön ei saa päästä likaa tai vettä.
- Varo läikyttämästä bensiiniä muoviosille niiden vaurioitumisen välttämiseksi. Jos niille kuitenkin roiskuu vahingossa bensiiniä, huuhtelee kohdat välittömästi vedellä. Takuu ei kata korin eikä moottorin muoviosien vaurioitumista, joka johtuu bensiinistä.
- Ava polttoainesäiliön korkki varovasti vapauttaaksesi paineen ja välttääksesi polttoaineen vuotamisen korkista.
- Puhdista säiliön korkkia ympäröivät pinnat likaantumisen estämiseksi.
- Puhdista ja tarkasta tiivisteiden kunto ennen kuin kiinnität korkin paikalleen.
- Kierrä polttoainesäiliön korkki tiukasti kiinni polttoaineen lisäämisen jälkeen. Laitteen tärhätely voi aiheuttaa huonosti kiristetyin korkin löystymisen tai irtoamisen, jolloin polttoainetta voi vuotaa ulos.
- Pyyhi yliroiskunut polttoaine pois laitteen pinnoilta ja anna jäljellä olevan polttoaineen haihtua. Siirry 3 metrin päähän polttoaineen lisäyspaikasta ennen kuin käynnistät moottorin.
- Yliroiskunutta polttoainetta ei saa yrittää polttaa missään olosuhteissa.
- Älä vie konetta koskaan tulenarkaan paikkaan, esimerkiksi kuivaan lehti- tai heinäkasaan, paperin päälle jne.
- Älä koskaan irrota polttoainesäiliön korkkia moottorin käydessä.
- Varo, ettei polttoainetta roisku vaatteillesi. Jos polttoainetta roiskuu päällesi, vaihda vaatteet. Pese kehon ne osat, jotka ovat joutuneet kosketuksiin polttoaineen kanssa. Käytä vettä ja saippuaa. Älä pidä polttoainesäiliötä suorassa auringonpaisteessa.
- Säilytä ja kuljeta polttoainetta puhtaassa ja tähän tarkoitukseen valmistetussa säiliössä.
- Säilytä polttoaine viileässä, kuivassa ja hyvin ilmastoidussa tilassa.
- Säilytä laitetta ja polttoainetta paikassa, jossa polttoaineen kaasut eivät joudu kosketuksiin vedenlämmittimien, sähkömoottoreiden tai kytkinten, tulipesien tms. aiheuttamien kipinöiden tai avotulen kanssa.

- Pidä polttoaine poissa lasten ulottuvilta.
- Älä käytä polttoainetta laitteen puhdistamiseen.

▲ HUOMIO:

- Moottorin on oltava sammuksissa, kun polttoainetta tankataan, ja tankkauksen on tapahduttava ulkona tai hyvin tuuletetussa tilassa. Muista, että bensiinin höyryt ovat herkästi syttyviä. **AVOTULTA EI SAA VIEDÄ POLTTOAINESÄILIÖN AUKON LÄHETTYVILLE TÄYTTÖTASON TARKISTAMISTA VARTEN EIKÄ TANKKAUKSEN AIKANA SAA TUPAKOIDA.**
- Tarkista, ettei polttoainetta vuoda. Jos havaitset vuodon, korjaa se ennen laitteen käyttöä. Ota tarvittaessa yhteys huoltoilikkeeseen.

▲ VAROITUS - Älä käytä polttoaineseokseen valmistukseen koskaan polttoainetta, jonka etanolipitoisuus on yli 10%. Seokseen voi käyttää bensiinin ja etanolin seosta, jonka etanolipitoisuus on enintään 10 % tai E10-polttoainetta.

Alkylaattibensiini

▲ VAROITUS - Alkylaattibensiinin tiheys ei ole sama kuin normaalin bensiinin. Sen vuoksi moottorit, jotka on säädetty normaalebensiinillä, saattavat vaatia H-ruuvien erilaisen säädön. Tämä toimenpide tehdään valtuutetussa huoltokeskuksessa.

Korkin (4, kuva 2) avaamisen jälkeen täytä säiliö polttoaineella käyttäen suppiloa apuna, mutta varo täyttämästä säiliötä aivan täyteen.

Koneen turvallisuuden ja toimivuuden tarkastaminen

▲ HUOMIO: Älä käytä konetta, ellet ole varma sen turvallisuudesta ja toimivuudesta, ja ota tällöin välittömästi yhteyttä jälleenmyyjään tarkastusta ja korjausta varten.

6.2 Koneen käyttö

Käynnistäminen
LUE HUOLELLISESTI MYÖS MOOTTORIN KÄYTTÖOPAS.

▲ HUOMIO: Käynnistystoimet pitää suorittaa ulkona tai hyvin tuuletetussa tilassa. MUISTA AINA, ETTÄ MOOTTORIN PAKOKAASUT OVAT MYRKYLLISIÄ.

▲ HUOMIO:

- Tarkasta hallintalaitteiden toimivuus ennen moottorin käynnistämistä.
- Älä kosketa pakoputkeen ja moottoriin moottorin ollessa käynnissä ja heti sen sammuttamisen jälkeen. Ne voivat kuumentua huomattavassa määrin.
- Älä jätä konetta ilman valvontaa moottorin käydessä. Sammuta moottori aina, kun poistut koneen luota, ennen polttoaineen lisäämistä ja ennen minkäänlaisia huolto- tai puhdistustöitä.
- Älä peukaloi millään tavalla turvalaitteita. Älä käytä konetta, jos turvalaitteet eivät ole moitteettomassa kunnossa.
- Älä koskaan kierrä käynnistysnarua käden ympärille.

▲ HUOMIO - Käyttäjän on oltava varjostetulla alueella konetta käynnistettäessä (kuva 5).

Ennen moottorin käynnistämistä:

- Avaa bensiinihana (Honda) (A, kuva 6).
- Vie vaihevipu (A) vapaalle N (kuva 7).
- Älä laske kytkinvipua (1, kuva 2) alasentoon, jotta jarrut pysyvät varmasti kytkettyinä.
- Vie kaasuvipu KÄYNNISTYSMOOTTORIN asentoon (A, kuva 8) kylmäkäynnistyksen yhteydessä, tai jos moottorin on jo lämmin, HITAAN ja NOPEAN asennon väliin (kuva 9).
- **Vain Emak-moottorit: vie sammutusvipu (B) kuvassa 10 osoitettuun asentoon.**

▲ HUOMIO! - LUE HUOLELLISESTI MYÖS MOOTTORIN KÄYTTÖOPPAASSA ESITETYT KÄYNNISTYSTÄ KOSKEVAT OHJEET.

Kun moottori on käynnistetty, vie kaasuvipu HITAAN nopeuden asentoon.

▲ VAROITUS:

- Käynnistysmoottori on kytkettävä pois heti, kun moottori käy tasaisilla kierroksilla. Sen käyttö moottorin ollessa jo lämmin voi aiheuttaa sytytystulpan likaantumisen ja johtaa moottorin epätasaiseen käyntiin.
- Kun aloitat työskentelyn, siirrä kaasuvipu NOPEAN nopeuden asentoon (A, kuva 12). Varo viemästä sitä ääriasentoon saakka, jotta käynnistin ei aktivoidu, mikä voisi aiheuttaa

sen, että moottori saa liikaa polttoainetta.

Lähtö ajovaihteella tai peruutusvaihteella

1. Vie vaihevipu (8, kuva 2) haluamaasi asentoon: F1 – F2 eteenpäinajo, R1 – R2 peruutus.
2. Lisää moottorin pyörimisnopeutta vähitellen kaasuvivun (3) avulla.
3. Laske vähitellen kytkinvipu (1) ala-asentoon. Kone lähtee hitaasti liikkeelle eteen- tai taaksepäin.

⚠ HUOMIO:

- **Kiihdytä ja hidasta vähitellen, kun lähdet liikkeelle eteen- tai taaksepäin tai kun aiot pysähtyä koneen kanssa.**
- **Hidasta vauhtia, kun aiot vaihtaa suuntaa. Hidasta vauhtia myös, kun lähdet koneella alamäkeen, ajat tienpientareella, epätasaisessa maastossa tai mutkaisella tiellä.**
- **Älä aja viistoittain rinteen poikki alamäkeen.**
- **Kun käytät peruutusvaihdetta, siirry hitaalla nopeudella ja tarkkaile, ettei takana ole esteitä.**

Kaarreaajo

1. Vedä sen puolen telaketjun lukitusvipua (2 tai 5, kuva 2), jonka puoleiseen kaarteeseen aiot ajaa; vasemmanpuoleista vipua (2), kun haluat kääntyä vasemmalle, ja oikeanpuoleista vipua (5), kun haluat kääntyä oikealle.
2. Vapauta vipu (2 tai 5) kaarteiden jälkeen.

⚠ HUOMIO:

- **Jos haluat pysäyttää liikkeessä olevan koneen, älä vedä yhtä aikaa molemmista telaketjujen lukitusvivoista (2 ja 5, kuva 2), vaan vapauta kytkinvipu (1).**
- **Älä käytä telaketjujen lukitusvipuja ajaaksesi kaarteeseen alamäessä. Jos nopeus on välttämättä alennettava miniminopeuteen.**

Vaihteen vaihtaminen

1. Vapauta kytkinvipu (1, kuva 2).
2. Vie vaihevipu (8) haluamasi vaihteen asentoon: F1 – F2 eteenpäinajo, R1 – R2 peruutus.
3. Laske vähitellen kytkinvipu (1) ala-asentoon. Kone alkaa liikkua hitaasti.

⚠ VAROITUS:

- **Vapauta kytkinvipu (1) ennen vaihevipuun (8) koskemista.**
- **Älä pakota vaihevipua (8). Ellei vaihde kytkedy helposti, siirrä konetta hieman**

laskemalla kytkinvipu (1) alas ja yritä uudestaan.

- **Älä vaihda vaihdetta koneen ollessa liikkeessä, koska se voisi aiheuttaa konevaurioita.**

⚠ HUOMIO:

- **Käytä hitaita vaihteita (F1 ja R1) alamäessä ja rampilla.**
- **Älä vaihda vaihdetta ajaessasi kaltevilla pinnalla.**

Ajaminen rinteessä

⚠ HUOMIO:

- **Valitse alhaisin mahdollinen vaihde, kun aiot ajaa koneella kaltevilla pinnalla, äläkä vaihda vaihdetta ajon aikana.**
- **Älä pysäköi konetta kaltevalle pinnalle.**
- **Jos pysähdyt kaltevalle pinnalle, vapauta kytkinvipu. Tällöin jarrut kytkeytyvät automaattisesti.**
- **Lähde kaltevilla pinnalla liikkeelle hitaasti.**
- **Ennen kuin ajat kaltevalle pinnalle, kytke pienin mahdollinen vaihde ja siirrä konetta hitaasti. Yhtäkkiä liikkeellelähtö voi saada koneen etuosan nousemaan ilmaan ja aiheuttaa siten hyvin vaarallisen tilanteen.**

Ajovaihde

- **⚠ HUOMIO: Konetta ei ole suunniteltu käytettäväksi julkisilla teillä. Se on tarkoitettu käytettäväksi (liikennelain mukaisesti) ainoastaan julkiselta liikenteeltä suljetuilla yksityisalueilla.**

Koneen pysäyttäminen ja moottorin sammuttaminen

1. Vapauta kytkinvipu (1, kuva 2).
2. Honda-moottorit: vie kaasuvipu (A, kuva 13) asentoon **0 (PYSÄYTYS)**. Emak-moottorit: vie vipu (B, kuva 14) **STOP**-asentoon.
3. Noudata moottorin sammuttamisessa moottorin käyttöoppaassa esitettyjä ohjeita.

⚠ HUOMIO:

- **Älä kosketa pakoputkeen ja moottoriin moottorin ollessa käynnissä ja heti sen sammuttamisen jälkeen. Ne voivat kuumentua huomattavassa määrin.**
- **Jos aiot jättää koneen ilman valvontaa, pysäköi se tasaiselle ja vakaalle maalle ja sammuta moottori.**

Pysäköinti

⚠ HUOMIO - Valitse koneen pysäköimiseen vakaa ja tasainen maa-alue. Koneen saa pysäköidä ylä- tai alamäkeen ilman kuormaa vain, kun se on ehdottoman välttämätöntä. Kuormattua konetta ei pidä missään tapauksessa pysäköidä kaltevalle pinnalle.

6.3 Koneen kuormaaminen

⚠ HUOMIO:

- Koneen lavalla ei saa kuljettaa henkilöitä eikä konetta saa ajaa istuen tai seisten lavalla.
- Älä asetu lavan alle lavan ollessa nostettuna.
- Kiinnitä lava aina lukitusmekanismilla, koska muutoin se saattaisi nousta koneen ollessa liikkeellä ja aiheuttaa kuorman kaatumisen tai putoamisen.

Lavan laidat ovat avattavissa kuormaamisen ja kuorman purkamisen helpottamiseksi:

1. Jos haluat avata laidan sisään- tai ulospäin, löysää ensin ruuvit (A, kuva 15), jotka sijaitsevat 6:ssa eri kohdassa: kaksi etulaidan alla ja kaksi kummassakin sivulaidassa, yksi alhaalla ja yksi kyljessä.
2. Vedä laitaa haluamaasi suuntaan (kuva 16).
3. Kiinnitä ruuvit (A).

⚠ HUOMIO - Varmista, että ruuvit (A) tulevat tiukkaan laitojen avaamisen ja sulkemisen jälkeen. Jos ne löystyvät koneen ollessa liikkeessä, seurauksena voisi olla konevaurioita ja henkilövammoja koneen käyttäjälle ja muille.

Lavan nostaminen

1. Avaa lukitusmekanismi (C, kuva 17) vetämällä sitä ylöspäin.
2. Vedä kahvaa (B) ylöspäin ja nosta lavaa.

Lavan laskeminen

1. Pidä kahvasta (B, kuva 17) kiinni ja laske lavaa, kunnes se koskettaa kumitulppiin.
2. Kytke lukitusmekanismi (C) painamalla sitä alaspäin.

6.4 Varastointi ja kuljetus

Varastointi

Noudata moottorin varastoinnissa moottorin käyttöoppaassa esitettyjä ohjeita.

⚠ HUOMIO:

- Anna kuumien osien, kuten moottorin ja vaihdelaatikon, jäähtyä ennen koneen varastoimista mihin tahansa suljettuun

tilaan. Varo koskettamasta niitä. Varmista ennen koneen peittämistä peitteellä, että osat ovat jäähtyneet riittävästi.

- Pysäköi kone katoksen alle tasaiselle ja vakaalle maalle nestesäiliöt tyhjinä ja lasten ulottumattomiin.
- Tyhjennä polttoaine- ja öljysäiliöt ja aseta vastaavat tulpat (4 ja 7, kuva 2) paikoilleen. Hävitä polttoaine ja öljy määräysten mukaisesti ja ympäristöä suojellen. Käytä standardien mukaisia säiliöitä ja vältä roiskeita.
- Vähennä tulipalovaaraa pitämällä moottori ja erityisesti pakoputki ja nestesäiliöt puhtaina ruohosta, lehdistä ja liiasta rasvasta.

⚠ VAROITUS:

- Puhdista kone perusteellisesti pesemällä se vedellä ja kuivaa se. Älä käytä puhdistuksessa vesisuihkua tai liuotainaineita. Varo päästämästä vettä ilmansuodattimeen ja sähköosiin, koska ne voisivat tällöin vaurioitua.
- Laske lava alas.
- Puhdista ilmansuodatin hyvin.
- Tarkasta moottorin käynnistysnarun kulumien valalta.

Pitkäaikainen käytöstäpoisto

Mikäli konetta ei aiotä käyttää pitkään aikaan (yli kuukautteen), on noudatettava moottorin käyttöoppaassa esitettyjä ohjeita sekä suoritettava tässä käyttöoppaassa (sivulla 204) määritetyt huoltotoimenpiteet, jotka ovat samat kuin koneen normaalin käynnistyksen yhteydessä.

⚠ HUOMIO - Varmista työpäivän alussa, ettei putkista, hanasta ja kaasuttimesta vuoda bensiiniä.

Kuljetus

⚠ HUOMIO: Konetta ei voida ajaa julkisilla teillä.

- Koneen kuljettamiseen on käytettävä sopivaa ja riittävän suurta ja tehokasta ajoneuvoa tai vaatimustenmukaista kärryä.
- Kun kone halutaan lastata ajoneuvoon, se on tehtävä tasaisella maalla, kaukana liikenteestä ja mahdollisista vaaran lähteistä.
- Kone on painava, ja sen alle puristuminen voi aiheuttaa vakavia vammoja. Kone on kuormattava ja ajettava pois kuorma-auton lavalta tai kärrystä äärimmäistä varovaisuutta noudattaen.
- Käytä aina sertifioitua, ajoneuvon lavan korkeuteen nähden nelinkertaista, riittävän

leveätä, pinnaltaan liukumaton ja koneen painoon nähden riittävän tukevaa lastausramppia.

- Kone voidaan myös kiinnittää kuormalavalle ja nostaa nostolaitteella. **Tässä tapauksessa nostolaitteen käyttäjällä on oltava asianmukainen lupa.**

⚠ HUOMIO: Koneta EI SAA nostaa hihnoilla, ketjuilla tai koukuilla.

- Kuormita kone siirtämällä vaihdevipu asentoon F1 ja vapauta kuormitus siirtämällä vipu asentoon R1. Siirrä myös kaasuttimen vipu asentoon HIDAS (A, kuva 11), jolloin kone liikkuu hitaasti.
- Konetta kuljetetaan vaaka-asennossa, polttoainesäiliö tyhjennettynä, bensiinihana suljettuna ja noudattaen kyseisentyypisiä koneita koskevia kuljetusmääräyksiä.
- Kone tulee kiinnittää ajoneuvon tai karryyyn hyväksytyjen kiristyshihnojen avulla, jonka jälkeen kiinnityksen tiukkuus on vielä tarkistettava.

⚠ HUOMIO: Pelkästään seisontajarru ei takaa koneen vakautta kuljetuksen aikana.

- Kukaan ei saa istua koneen päällä kuljetuksen aikana.
- Tutustu voimassaoleviin liikenteessä liikkumista koskeviin sääntöihin ennen kuin ryhdyt kuljettamaan konetta julkisilla teillä.
- Älä yritä kuormata konetta kuorma-auton lavalle tai ajaa sitä siltä pois, kun koneen lavalla on kuorma.
- Älä salli kenenkään oleskella koneen edessä sinä aikana, kun konetta kuormataan kuorma-auton lavalle tai ajetaan siltä pois.
- Kun ajat konetta ramppia ylös tai alas, pidä telaketjut aina mahdollisimman keskellä ramppia.
- Kun ajat ramppia ylös tai alas, älä yritä vaihtaa ajosuuntaa.
- Koneen tasapainopiste muuttuu yhtäkkiä, kun se vedään rampin ja kuljetusajoneuvon lavan yhdyskohdan ylitse. Valmistaudu tähän yhtäkkiseen muutokseen.

7. HUOLTO

Lue huolellisesti myös moottorin käyttöopas.

KAASUPÄÄSTÖJÄ KOSKEVA MÄÄRÄYSTENMUKAISUUS

Tätä moottoria sekä pakokaasupäästöjen valvontajärjestelmää on hallittava, käytettävä ja huollettava käyttöoppaan sisältämien ohjeiden mukaisesti, jotta päästötaso pysyy liikkuville

työkoneille asetettujen lain vaatimusten rajoissa.

Moottorin pakokaasujen valvontajärjestelmää ei saa käsitellä omavaltaisesti eikä käyttää epäasianmukaisesti.

Moottorin tai koneen virheellinen toiminta, käyttö tai huolto voisivat aiheuttaa toimintahäiriöitä pakokaasujen valvontajärjestelmään siten, että sovellettavan lain vaatimukset eivät täyttyisi. Tässä tapauksessa järjestelmän toimintahäiriöt on korjattava välittömästi vaatimusten täyttämiseksi.

Joitakin esimerkkejä virheellisestä toiminnasta, käytöstä ja huollosta:

- polttoaineen annostelulaitteiden varmaton käsittely tai vaurioittaminen
- sellaisen polttoaineen ja/tai moottoriöljyn käyttö, joka ei ole kappaleessa KÄYNNISTYS/POLTOAINE esitettyjen ominaisuuksien mukaista
- muiden kuin alkuperäisten varaosien käyttö, esimerkiksi sytytystulpat jne.
- pakojärjestelmän huollon laiminlyönti tai riittämättömyys mukaan lukien pakoputken, sytytystulpan, ilmansuodattimen jne. väärät huoltovälit.

⚠ HUOMIO – Tämän moottorin omavaltainen käsittely mitätöi päästöjä koskevan EU-vaatimustenmukaisuusvakuutuksen.

7.1 Turvallisuutta koskevat suositukset

⚠ HUOMIO:

- **Sammuta moottori ja irrota sytytystulppa huoltotöiden ajaksi. Käytä aina turvajalkineita ja suojakäsineitä.**
- **Poista kaikki herkästi syttyvät esineet työalueelta ennen huoltotoimiin ryhtymistä.**
- **Poista virta-avain ja lue tarpeelliset ohjeet ennen minkään puhdistus- tai huoltotoimen aloittamista. Käytä asianmukaista vaatetusta ja suojakäsineitä kaikissa tilanteissa, joihin liittyy käsivammojen vaara.**
- **Älä käytä konetta, jos jokin sen osa on kulunut tai vaurioitunut. Huonokuntoisia ja viallisia osia ei pidä yrittää korjata, vaan ne täytyy vaihtaa. Käytä ainoastaan alkuperäisvaraosia. Muiden kuin alkuperäisvaraosien ja/tai väärin asennettujen osien käyttö heikentää koneen turvallisuutta, voi siten johtaa**

onnettomuuksiin ja henkilövammoihin ja vapauttaa valmistajan kaikesta vastuusta. Kaikki huolto- ja säätötyöt, joita ei ole kuvattu tässä käyttöoppaassa, on teetättävä valtuutetussa huoltoliikkeessä, jonka henkilöstöllä on riittävä asiantuntemus ja asianmukaiset työvälineet työn suorittamiseksi oikein. Näin koneen alkuperäinen turvallisuustaso säilyy. Asiantuntemattomissa liikkeissä tai taitamattomien henkilöiden toimesta suoritettujen toimenpiteiden saavat takuun mitätöitymään ja valmistajan vapautumaan kaikesta vastuusta. On erityisen tärkeää ottaa välittömästi yhteyttä valtuutettuun huoltoliikkeeseen, mikäli häiriötä ilmenee jarrun toiminnassa, terän aktivoimisessa ja käytöstä poistamisessa tai vedon päällekytkennässä ajo- tai peruutusvaihteen ollessa kytkettyinä.

Pakoputki ja moottorin muut osat (esim. sylinterin rivat, sytytystulppa jne.) kuumentuvat koneen toiminnan aikana ja pysyvät kuumina tietyn ajan vielä moottorin sammuttamisen jälkeen. Välttääksesi palovammoja älä koske pakoputkeen tai muihin osiin silloin, kun ne ovat kuumia.

Tarkasta usein, onko moottoriin ja erityisesti pakoputkistoon kerääntynyt likaa, kuten kuivaa ruohoa tai vastaavaa, ja puhdista osat säännöllisesti, vaikka likaa olisi vain vähän.

- Älä tee koneeseen minkäänlaisia muutoksia.
- Vaihda vahingoittuneen tai rikkoutuneen turvalaitteen tilalle välittömästi uusi osa.
- Pidä kaikki mutterit, pultit ja ruuvit hyvin kiristettyinä, jotta koneen käyttö on turvallista.

7.2 Määräaikaishuolto

Seuraavan luettelon tarkoituksena on auttaa säilyttämään koneen teho ja turvallisuus. Siinä on mainittu tärkeimmät huolto- ja voitelutoimenpiteet sekä huoltovälit.

Kone

1. Kaasuivun tarkastus ja rekisteröinti (2)	25 käyttötunnin välein
2. Kytkinivun tarkastus ja rekisteröinti (2)	25 käyttötunnin välein
3. Seisontajarrun tarkastus ja lukituksen rekisteröinti (2)	25 käyttötunnin välein

4. Telaketjujen vapautusvipujen tarkastus ja rekisteröinti (2)	25 käyttötunnin välein
5. Telaketjujen rullien voitelu	20 - 30 käyttötunnin välein
6. Voimansiirtohihnan tarkastus (2)	25 käyttötunnin välein
7. Voimansiirtohihnan vaihto (1) (2)	-- käyttötunnin välein
8. Kaikkien kiinnitysten tarkastus	25 käyttötunnin välein
9. Yleinen voitelu (3)	25 käyttötunnin välein
10. Vaihteistoöljyn vaihto (1. kerta) (2)	50 käyttötunnin välein
11. Vaihteistoöljyn vaihto (seuraavat kerrat) (2)	500 käyttötunnin välein

- 1) Ota yhteyttä jälleenmyyjään viipymättä ensimmäisten toimintahäiriön merkkien ilmetessä.
- 2) Toimenpide, joka on annettava jälleenmyyjän tai valtuutetun huoltoliikkeen suorittavaksi.
- 3) Kaikkien nivelten yleinen voitelu tulee lisäksi suorittaa joka kerta, kun kone aiotaan ottaa pois käytöstä pitkäksi aikaa.

Moottori

Katso täydellinen toimenpideluettelo ja huoltovälit moottorin käyttöoppaasta.

Moottoriöljyn vaihto (katso myös alla olevaa kappaletta) - ilmansuodattimen tarkastus ja puhdistus - ilmansuodattimen vaihto - polttoainesuodattimen tarkastus - polttoainesuodattimen vaihto - sytytystulpan kontaktien tarkastus ja puhdistus - sytytystulpan vaihto.

VAROITUS: Noudata kaikkia moottorin käyttö- ja huolto-oppaassa esitettyjä määrittämiä.

Moottoriöljyn vaihtaminen

VAROITUS: Öljyn tyhjennys käy helpommin, kun öljy on kuumaa.

Emak-moottorit:

1. Laita sopiva öljynkeruustasia moottorin alapuolelle, avaa öljytulppa (A, kuva 18) ja

- irrota tyhjennysruuvi (B) ja tiivisterengas (C).
2. Tyhjennä öljy kokonaan ja kiinnitä sen jälkeen tyhjennysruuvi ja tiivisterengas takaisin paikalleen ja kiristä ne kunnolla.

Honda-moottorit: Näissä moottoreissa on välttämätöntä imeä öljy pois säiliöstä täyttöaukon kautta ruiskun avulla.

3. Moottorin ollessa vaakasuorassa täytä suositeltua öljyä öljytikun ylemmään merkkiin (MAX) saakka (kuva 19).
4. Kiinnitä öljytulppa tiukasti takaisin paikalleen (A).

VARO - Jos moottoria käytetään ilman riittävää öljymäärää, se voi vaurioitua vakavasti.

HUOMIO: Käytetty öljy tulee hävittää voimassa olevan lainsäädännön mukaisesti ympäristöstävällisellä tavalla. Käytetty öljy on vietävä suljetussa astiassa huoltoasemalle jätteiden hyötykäyttöä varten. Sitä ei pidä heittää pois tavanomaisen jätteen mukana eikä kaataa lavaariin, maahan eikä viemäristöön.

Vaihdeöljyn tarkastaminen ja vaihtaminen

VARO - Tarkasta säännöllisesti, ettei koneessa ole öljyvuotoja.

Vaihdata vaihteistoöljy valtuutetussa huoltoliikkeessä sivulla 208 esitetyn huolto-ohjelman mukaisesti.

Öljyn on oltava tyyppiä SAE 85W/140.

Tarvittava määrä on 1,5 litraa.

Hihnat

Puhdista säätömutteri (A, kuva 24) ja lukitusruuvi (B) säännöllisesti, jotta ne eivät juutu kiinni liian tiukkaan. Voitele hihnankiristin jokaisen käytön jälkeen.

Rasvan levittäminen

Seuraavat osat on voideltava säännöllisesti:

1. lavan tuet (kuva 20)
2. telaketjujen 4 rulla (kuva 21).

VAROITUS:

- Rasvaa tulee levittää myös liukuviin ja karheapintaisiin osiin, joita ei ole erikseen mainittu.
- Levitä rasvaa säännöllisesti voitelupistoolilla.

Erikoishuolto

On hyvä antaa huoltoverkoston pätevän teknikon tehdä yleistarkastus kauden päättyessä, jos laitetta käytetään paljon, tai normaalkäytössä kahden vuoden välein.

8. YMPÄRISTÖNÄKÖKOHDAT

Luonnonsuojelun tulee olla tärkeä näkökohta koneen käytössä, jotta koneen käyttö tukisi yhteiskunnan ja meitä ympäröivän luonnon etuja.

- Koneen käytössä on myös vältettävä aiheuttamasta häiriötä naapureille.
- Noudata tarkasti paikallisia määräyksiä kuljetettavien aineiden hävittämisestä.
- Noudata tarkasti paikallisia määräyksiä, jotka koskevat pakkausmateriaalien, öljyjen, bensiinin, akkujen, suodattimien, viallisten osien ja minkä tahansa ympäristöön voimakkaasti vaikuttavan komponentin hävittämistä. Tällaisia jätteitä ei saa heittää pois tavanomaisen jätteen mukana, vaan ne on lajiteltava ja vietävä niille tarkoitettuihin keräyspisteisiin, joissa huolehditaan materiaalien kierrätyksestä.

Purkamisen ja hävittäminen

Konetta ei saa jättää luontoon, kun se otetaan pois käytöstä, vaan se tulee viedä keräyspisteeseen. Suuri osa koneen valmistuksessa käytetyistä materiaaleista on kierrätettävissä. Kaikki metallit (teräs, alumiini, messinki) voidaan viedä tavanomaiseen rautorunon keräyspisteeseen. Jos tarvitset lisätietoja, käänny paikallisen jätteenkierrätyslaitoksen puoleen. Koneen purkamisesta aiheutuvien jätteiden hävityksessä on noudatettava luonnonsuojelun periaatteita ja vältettävä saastuttamasta maaperää, ilmaa ja vesistöä. **Voimassa olevia paikallisia jätteiden hävittämistä koskevia määräyksiä on aina noudatettava.**

Kun kone purku, sinun täytyy tuhota etiketissä CE-merkintä sekä tämän käsikirjan.

9. TILAUksesta SAATAVISSA OLEVAT LISAVARUSTEET

Laitojen korotussarja (kuva 22)

Muuntosarja, jolla voidaan lisätä lavan laitojen korkeutta, mikä helpottaa suurten kuormien kuljettamista.

HUOMIO: Älä tee muutoksia tai laajenna kuormatasoa koneen kapasiteetin nostamiseksi. Korkeampien reunojen käyttö ei anna lupaa ylittää koneen kuormitusrajoja.

10. TEKNISET TIEDOT

		TN 3400 H CR 340 H NTR 340 H BTR 340 H R 30 RC 350	TN 3400 K CR 340 K NTR 340 K BTR 340 K
Moottori		Honda	Emak
Tyyppi		4-tahti	
Polttoaine		benssiini	
Käynnistäminen		manuaalinen	
Vaihteisto		4 nopeutta (2 eteen + 2 taakse)	
Nopeus	km/h	1. eteen = 1,6 2. eteen = 3,6 1. taakse = 1,4 2. taakse = 3,4	
Vähimmäiskääntösäde	mm	700	
Telaketjun tuen pituus	mm	580	
Telaketjun tuen leveys	mm	170	
Lavan kippaus		manuaalinen	
Kippauskulma		45°	
Maksimikuorma	kg	350	
Lavan pohja		pidennettävä	
Lavan pohjan pituus	mm	930 - 1060	
Lavan pohjan leveys	mm	520 - 900	
Maksimikallistus		10° (17%)	
Paino	kg	140	
Suuret esineet (kuva 23)	mm	1530 x 600 x 900	
Äänipaine (LpA normin 2006/42/EY mukaisesti)	dB(A)	85,2	86,2
Epätarkkuus	dB(A)	3	3
Mitattu äänitehotaso (2000/14/EY – EN ISO 3744)	dB(A)	93	92
Epätarkkuus	dB(A)	1	1
Taattu äänitehotaso (LwA 2000/14/EY – EN ISO 3744)	dB(A)	94	93
Tärinätaso (EN 20643)	m/s ²	9,55	10,3
Epätarkkuus (EN 12096)	m/s ²	0,4	0,4

11. VAATIMUSTENMUKAISUUSVAKUUTUS

Allekirjoittanut, **Emak spa via Fermi, 4 - 42011 Bagnolo in Piano (RE), ITALIA**, vakuuttaa vastaavansa siitä, että kone:

1. tyyppi: dumper (siirtolaite)
2. merkki Oleo-Mac, tyyppiä CR 340H – CR 340K merkki Efco, tyyppiä TN 3400H – TN 3400K merkki Nibbi, tyyppiä NTR 340H – NTR 340K merkki Bertolini, tyyppiä BTR 340H – BTR 340K merkki Rotair, tyyppiä RampiCar R 30 merkki Power Pac, tyyppiä RC 350
3. sarjanumeromerkintä B63 XXX 0001 ÷ B63 XXX 9999

vastaa direktiivin/asetuksen määräyksiä 2006/42/EY - 2014/30/EY – (EY) 2016/1628 - (EY) 2017/654 - (EY) 2017/656 - 2000/14/EY annex I n° 18, on seuraavien harmonisoitujen määräysten mukainen: EN 474-6:2006 + A1:2009 - ISO 14982

Noudatettu vaatimustenmukaisuuden arviointimenettely:

2000/14/EY Annex VI procedura 1

Mitattu äänitehotaso: 93.0 dB(A) (H) - 92.0 dB(A) (K)

Taattu äänitehotaso: 94.0 dB(A) (H) - 93.0 d (A) (K).

Nimellisteho: 2.9kW (H) - 2.7 kW (K)

Ilmoitetun laitoksen 2000/14/EY: Eurofins Product Testing Italy S.r.l. via Courgnè, 21 – 10156 Torino (TO) - Italy n° 0477

Tekninen dokumentaatio säilössä hallinnollisessa yksikössä: tekninen osasto

Laadittu: Bagnolo in Piano (RE), Italia - via Fermi, 4

Päiväys: 01.01.2019

 **Emak**^{spa}
Fausto Bellamico - President

12. TAKUUTODISTUS

Tämä kone on suunniteltu ja valmistettu uudenaikaisella tuotantotekniikalla. Valmistaja takaa tuotteet 24 kuukauden ajaksi ostopäivästä lukien yksityistä ja harrastelijakäyttöä varten. Takuun kesto on 12 kuukautta, mikäli tuotetta käytetään ammattikäytössä.

Takuuehdot

- 1) Takuu on voimassa ostopäivästä lähtien. Valmistaja vaihtaa myynti- ja huoltoverkostonsa välityksellä maksutta osat, joissa havaitaan materiaali-, työstö- tai valmistusvirhe. Takuu ei poista ostajan lakisääteistä oikeutta myydyn esineen aiheuttamien virheiden tai vikojen seuraamusten suhteen.
- 2) Tekninen henkilökunta toimii mahdollisimman pian järjestelyjen vaatiman ajan puitteissa.
- 3) **Takuukorjausta vaadittaessa valtuutetulle henkilökunnalle on esitettävä alla näkyvä jälleenmyyjän leimaama takuutodistus, jonka kaikki kohdat on täytetty, sekä lasku tai kuitti, josta näkyy ostopäivämäärä.**
- 4) Takuu ei ole voimassa seuraavissa tapauksissa:
 - Huollon suorittaminen on selvästi laiminlyöty.

- Tuotetta on käytetty väärin, tai sitä on käsitelty omavaltaisesti.
- On käytetty vääränlaisia voiteluaineita tai polttoaineita.
- On käytetty muita kuin alkuperäisiä varaosia tai lisävarusteita.
- Valtuuttamaton henkilökunta on suorittanut korjaustoimenpiteitä.

- 5) Valmistaja ei vastaa kulutusaineista eikä normaalista osien kulumisesta.
- 6) Tuotteen päivitys- ja parannustoimenpiteet eivät kuulu takuun piiriin.
- 7) Takuu ei korvaa takuuajana mahdollisesti suoritettuja säätö- tai huoltotoimenpiteitä.
- 8) Mahdollisista kuljetuksen aikana sattuneista vahingoista on välittömästi ilmoitettava kuljetusliikkeelle, muussa tapauksessa takuu ei ole voimassa.
- 9) Tuotteeseen asennettujen muunmerkkisten (Briggs & Stratton, Subaru, Honda, Lombardini, Kohler, ecc.) moottorien suhteen on voimassa moottorin valmistajan takuu.
- 10) Takuu ei korvaa mahdollisia henkilö- tai omaisuusvahinkoja, jotka ovat aiheutuneet suoraan tai välillisesti koneen vaurioitumisesta tai pitkäaikaisesta käytön estymisestä.

MALLI

SARJANUMERO

OSTAJA

PÄIVÄMÄÄRÄ

JÄLLEENMYYJÄ

Älä lähetä! Liitä tekniseen takuutoimenpidepyyntöön.

FIN

13. VIANMÄÄRITYS

⚠ HUOMIO: pysäytä kone aina ennen alla olevassa taulukossa mainittujen testien tekemistä, ellei yksikön käynnissäoloa ole vaadittu.

Jos kaikki mahdolliset syyt on tarkistettu eikä ongelma siitä huolimatta poistu, ota yhteys valtuutettuun huoltoliikkeeseen. Jos laitteessa esiintyy jokin muu kuin taulukossa mainittu ongelma, ota yhteys huoltoliikkeeseen.

ONGELMA	MAHDOLLINEN SYY	KORJAUSTOIMENPIDE
1. Moottori ei käynnisty.	a) Bensiiniä on liian vähän. b) Käynnistysmekanismi on viallinen. c) Kaasuttimen perhosventtiili ei sulkeudu täysin.	a) - Tarkista polttoaineen täyttötaso. - Avaa hana. b) - Tarkista sytytystulpan suojuksen kiinnitys. - Tarkasta sytytystulpan elektrodien puhtaus ja niiden välinen oikea etäisyys. c) Ota yhteys valtuutettuun huoltoliikkeeseen.
2. Moottori käynnistyy vaikeasti tai käy epäsäännöllisesti.	Ongelmia polttoaineen syötössä.	- Puhdista tai vaihda ilmansuodatin. - Tyhjennä polttoainesäiliö ja täytä tuoreella bensiinillä. - Tarkasta ja tarvittaessa vaihda polttoainesuodatin.
3. Kone liikkuu epätasaisesti, sen veto on heikkoa ylämäessä tai koneella on taipumusta kaatua taaksepäin.	a) Ongelmia voimansiirtohihnan kireydessä. b) Ongelmia voimansiirrossa.	Ota yhteys valtuutettuun huoltoliikkeeseen.
4. Kone ei vedä.	a) hihnan kireys ei ole oikea b) hihna on kulunut tai viallinen	Ota yhteys valtuutettuun huoltoliikkeeseen.
5. Kone ei kaarra vasemmalle ja/tai oikealle.	Vetoakselin vapautusvivun vaijeria ei ole säädetty oikein.	Ota yhteys valtuutettuun huoltoliikkeeseen.
6. Koneella on taipumusta lähteä liikkeelle pysäytettynä mutta moottori käynnissä.	Hihnan kireys ei ole oikein.	Ota yhteys valtuutettuun huoltoliikkeeseen.
7. Kone liikkuu pysäytettynä rinteeseen moottorin ollessa sammutettuna.	Jarrukenkä on kulunut tai jarrua ei ole säädetty oikein.	Ota yhteys valtuutettuun huoltoliikkeeseen.
8. Kone pitää melua liikkeelle lähettäessä.	Kytkinvivun vaijerin kireys ei ole oikein.	Ota yhteys valtuutettuun huoltoliikkeeseen.
9. Telaketjut koskettavat lavaa ajon aikana.	Telaketjujen kireys ei ole oikein.	Ota yhteys valtuutettuun huoltoliikkeeseen.
10. Vaihteet eivät kytkeydy.	Vaihteiston liukukenkä on kulunut.	Ota yhteys valtuutettuun huoltoliikkeeseen.
11. Kone pitää melua ajon aikana.	Vaihteisto ei toimi oikein.	Ota yhteys valtuutettuun huoltoliikkeeseen.

⚠ HUOMIO: Älä yritä suorittaa korjauksia itse, ellei käytössäsi ole asianmukaisia välineitä ja ellet omaa riittäviä teknisiä taitoja. Kaikki huonosti suoritettujen toimenpiteiden saavat automaattisesti takuun raukeamaan, ja tällöin valmistaja ei vastaa seurauksista.

PRIJEVOD IZVORNIH UPUTA

Cijenjenim kupcima

Zahvaljujemo Vam na odabiru proizvoda Emak. Naša mreža prodavača i ovlaštenih radionica stoji Vam na raspolaganju za sve potrebe.

UVOD

Ako želite pravilno koristiti ovaj stroj i izbjeći nesretne slučajeve, nemojte započinjati s radom prije nego što izuzetno pažljivo pročitate ovaj priručnik. Ovaj priručnik sadrži pojašnjenja o radu svakog pojedinog dijela i neophodne informacije o obaveznim kontrolama i radovima na održavanju.

NAPOMENA. Opisi i slike sadržane u ovom priručniku ne predstavljaju nikakvu obvezu za Proizvođača. Proizvođač pridržava pravo unošenja izmjena bez obveze ažuriranja ovih uputa.

KAZALO

1. SIGURNOSNI PROPISI (sadrži pravila za sigurno korištenje stroja) _____	214
2. OBJAŠNJENJE SIMBOLA I SIGURNOSNA UPOZORENJA (objašnjava kako identificirati stroj te značenje simbola) _____	215
3. GLAVNE KOMPONENTE (objašnjava gdje se nalaze glavni elementi od kojih je sastavljen stroj) _	215
4. SKLAPANJE (objašnjava kako ukloniti ambalažu i dovršiti montažu odvojenih elemenata) _____	216
5. UPRAVLJAČKI ELEMENTI I INSTRUMENTI (daje položaj i funkciju svih upravljačkih elemenata) _____	216
6. PRAVILA KORIŠTENJA (sadrži sve naputke za dobar i siguran rad) _____	216
- 6.1 Pripremne radnje prije početka rada _	219
- 6.2 Korištenje stroja _____	220
- 6.3 Utovarivanje _____	222
- 6.4 Uskladištavanje i prijevoz _____	222
7. ODRŽAVANJE (sadrži sve informacije za održavanje stroja učinkovitim) ____	223
- 7.1 Preporuke za sigurnost _____	223
- 7.2 Redovno održavanje _____	224
8. ZAŠTITA OKOLIŠA (daje neke savjete o korištenju stroja uz poštivanje okoliša) _____	225
9. DODATNA OPREMA PO IZBORU, NA ZAHTJEV (ilustriraju se raspoloživi dijelovi dodatne opreme za posebne radne potrebe) _____	225
10. TEHNIČKI PODACI (sažetak glavnih karakteristika stroja) _____	226
11. IZJAVA O SUKLADNOSTI _____	226
12. JAMSTVENI LIST (sažetak jamstvenih uvjeta) _____	227
13. VODIČ ZA RJEŠAVANJE PROBLEMA (pomaže vam u brzom rješavanju nekih eventualnih problema pri korištenju) _____	228

Osim uputa za uporabu i održavanje, ovaj priručnik sadrži informacije koje zahtijevaju posebnu pažnju. Te informacije su označene simbolima opisanim u nastavku.

PAŽNJA: kad postoji rizik od nesreća ili osobnih ozljeda – pa i smrtnih – ili od teških oštećenja stvari.

OPREZ: kad postoji rizik od oštećenja jedinice ili pojedinih njenih komponenti.

PAŽNJA
OPASNOST OD OŠTEĆENJA SLUHA
U UOBIČAJENIM UVJETIMA RADA,
RUKOVATELJ SE PRI UPORABI OVOG STROJA
DNEVNO IZLAŽE RAZINI BUKE
JEDNAKOJ ILI VIŠOJ OD
85 dB (A)

1. SIGURNOSNI PROPISI

PAŽNJA

- **Ako se pravilno koristi, ovaj stroj je brz, praktičan i učinkovit radni instrument; ako ga se koristi neispravno ili bez potrebnih mjera opreza, može postati opasan alat. Radit ćete uvijek na siguran način i sa zadovoljstvom ako pažljivo slijedite dolje navedene sigurnosne propise, kao i one koje ćete naći dalje u priručniku.**
- **Izlaganje vibracijama uslijed duge uporabe alata koje pokreću motori s unutarnjim izgaranjem može prouzročiti oštećenja krvnih žila ili živaca prstiju, ruku i ručnih zglobova kod osoba koje imaju problema s krvotokom ili patološkim oteklinama. Produljena uporaba na hladnoći povezuje se s oštećenjem krvnih žila kod inače zdravih ljudi. Kod pojave simptoma kao što su ukočenost, bol, gubitak snage, promjena boje kože ili tkiva, odnosno gubitak osjeta u prstima, rukama ili ručnim zglobovima, prekinite s uporabom ovog alata i potražite liječničku pomoć.**
- **Sustav paljenja vaše jedinice proizvodi elektromagnetsko polje vrlo niskog intenziteta. To polje može utjecati na pojedine pacemakere. Radi umanjivanja opasnosti od teških ili smrtonosnih ozljeda, osobe s pacemakerom bi, prije korištenja ovoga stroja, trebale potražiti savjet od liječnika, kao i od proizvođača pacemakera.**

 **PAŽNJA:** državni propisi mogu ograničavati uporabu stroja.

- 1) Prije uporabe ove jedinice, pažljivo pročitajte ovaj priručnik kako biste u potpunosti razumjeli i mogli se pridržavati svih sigurnosnih propisa, mjera opreza i uputa.
- 2) Priručnik uvijek držite na dohvat ruke. Ako priručnik izgubite, zatražite njegovu kopiju.
- 3) Ovim strojem smiju rukovati samo odrasle osobe koje razumiju sigurnosne propise, mjere opreza te upute navedene ovom priručniku i znaju ih se pridržavati. Maloljetnicima se ne smije nikad dopuštati uporaba stroja.
- 4) Nemojte rukovati niti koristiti stroj ako ste fizički premoreni, bolesni, uzrujani ili ako ste pod utjecajem alkohola, droga ili

lijekova. Morate biti u dobroj fizičkoj formi i prisebni. Rad strojem je naporan; ako patite od bilo čega što bi se moglo pogoršati napornim radom, prije uporabe stroja posavjetujte se s vašim liječnikom. Budite oprezniji neposredno prije vremena za stanku i pri kraju smjene.

- 5) Pazite da se djeca, druge osobe i životinje ne nalaze u radnom djelokrugu od najmanje 15 metara. Nemojte dopuštati drugim osobama ili životinjama da se približavaju stroju dok ga pokrećete ili koristite.
- 6) Prilikom rada strojem, uvijek nosite homologiranu zaštitnu odjeću. Nemojte nositi odjeću, šalove, kravate ili ogrlice koji bi se mogli zaplesti u grmlje. Dugu kosu trebate skupiti i zaštititi (npr. maramom, beretkom, kacigom, itd.). **Nemojte nikad koristiti stroj ako ste bos; obujte zaštitne cipele s neklizajućim potplatima i čeličnim kopicama. Poduzmite zaštitne mjere protiv buke: na primjer, slušalice ili čepovi za uši.**
- 7) Dozvoljavajte uporabu stroja jedino osobama koje su pročitale ovaj priručnik za uporabu i održavanje ili koje su dobile primjerene upute za njegovu sigurnu i prikladnu uporabu. Uvijek izručite priručnik s uputama za uporabu, koje treba pročitati prije početka rada.
- 8) Prije uporabe provjerite stroj kako biste se uvjerali da sve sigurnosne i ostale naprave ispravno rade.
- 9) Nemojte nikad koristiti stroj ako je oštećen, preinačen, odnosno popravljan ili sklopljen na neprikladan način. Nemojte skidati, oštećivati ili isključivati sigurnosne naprave. Ako dođe do oštećenja, loma ili bilo kakvog onesposobljenja sigurnosnih naprava, odmah ih zamijenite.
- 10) Pažljivo unaprijed isplanirajte vaš rad. Nemojte započinjati s radom ako u radnom području ima osoba i predmeta.
- 11) Sve zahvate na stroju drugačije od onih koji se navode u ovom priručniku treba izvršiti mjerodavno osoblje.
- 12) **Transporter je namijenjen isključivo prijevozu materijala u granicama opterećenja i nagiba naznačenim u ovom priručniku. Bilo koja druga primjena, drugačija od one navedene u ovim uputama, može uzrokovati štetu na stroju i dovesti u ozbiljnu opasnost**

osobe i stvari.

- 13) Nije dopušteno spajati na jedinicu alat ili dodatnu opremu koje proizvođač nije naznačio.
- 14) Naučite poznavati kapacitet, karakteristike i ograničenja stroja, kao što su maksimalna utovarna težina, brzina i radijus okretanja.
- 15) Pazite da su sve naljepnice sa znakovima opasnosti i sigurnosti u savršenom stanju. U slučaju oštećenja ili propadanja, treba ih odmah zamijeniti.
- 16) Nemojte koristiti stroj za uporabu drugačiju od one koja se navodi u priručniku (vidi "**Zabranjena uporaba**", str. 216).
- 17) Rukovatelj je odgovoran za procjenjivanje potencijalnih rizika na mjestu rada, kao i za poduzimanje svih potrebnih mjera opreza u svrhu jamčenja vlastite sigurnosti, naročito na padinama te neravnim, klizavim ili nestabilnim terenima.
- 18) **PAŽNJA:** na padinama radite uvijek oprezno. Nemojte koristiti stroj na terenima s nagibom većim od 10° (17 %).
- 19) Zapamtite da je vlasnik ili rukovatelj odgovoran za nesreću ili opasnost koju pretrpe treće osobe ili koja je nanesena njihovoj imovini.
- 20) U slučaju uporabe na strmim terenima, rukovatelj se mora uvjeriti da nema nikoga u krugu od 20 metara oko stroja. Rukovatelj mora bezuvjetno ostati za upravljačem.
- 21) Stroj možete opremiti raznim dodatnim dijelovima. Vlasnik je odgovoran za provjeru jesu li ti priključci ili dodatni dijelovi homologirani sukladno europskoj normi o sigurnosti na snazi. Uporaba nehomologiranih dodatnih dijelova može ugroziti vašu sigurnost.
- 22) Ne dopustite da vam što odvuče pozornost i zadržite potrebnu usredotočenost tijekom rada.

PAŽNJA

- **Nemojte nikad koristiti jedinicu čije su sigurnosne funkcije u kvaru. Sigurnosne funkcije jedinice treba provjeravati i održavati prema uputama u ovom poglavlju. Ako je ishod ovih provjera na vašoj jedinici negativan, obratite se ovlaštenom servisnom centru radi popravka.**
- **Svaka uporaba stroja koja nije izričito predviđena u priručniku smatra se neprimjerenom i stoga izvorom rizika za osobe i stvari.**

2. OBJAŠNJENJE SIMBOLA I SIGURNOSNA UPOZORENJA (sl. 1)

- 1) Prije uporabe ovog stroja pročitajte priručnik za uporabu i održavanje.
- 2) **Pažnja! Opasnost od prignječenja** – Naročito pazite na prevrtanje tereta prilikom pomicanja sanduka.
- 3) **Pažnja! Rizik od prevrtanja stroja** – Nemojte rabiti ovaj stroj na padinama većim od 10° (17%).
- 4) **Pažnja! Opasnost od ozljeda od povlačenja gusjenicama** – Nemojte pokretati stroj ako zaštite nisu montirane. Stojte daleko od gusjenica.
- 5) **Pažnja! Opasnost od mutilacija** – Rizik od povlačenja prouzročenog dijelovima u pokretu (kardanska vratila itd.).

Identifikacijske naljepnice sadrže bitne podatke o stroju:

- 6) Vrsta stroja: **TRANSPORTER**
- 7) Tehnički podaci
- 8) Marka i model stroja
- 9) Zajamčena razina zvučne snage
- 10) Oznaka sukladnosti CE
- 11) Serijski broj
- 12) Godina proizvodnje
- 13) Upravljački element spojke
- 14) Upravljački element gasa
- 15) **PAŽNJA!** Površine mogu biti vruće
- 16) Podmažite valjke gusjenica
- 17) Maksimalna nosivost

3. GLAVNE KOMPONENTE (sl. 2)

- 1) Ručica spojke
- 2) Ručica za deblokiranje lijeve gusjenice
- 3) Ručica gasa/upravljački element startera/ (samo za motor Honda) gašenje
- 4) Čep spremnika
- 5) Ručica za deblokiranje desne gusjenice
- 6) Držak za pokretanje
- 7) Čep spremnika motornog ulja
- 8) Ručica mjenjača brzina
- 9) Ručica za blokiranje sanduka
- 10) Ručica za gašenje (samo za motor Emak)

4. SKLAPANJE

⚠ PAŽNJA: skidanje ambalaže i dovršavanje montaže treba izvršiti na ravnoj i čvrstoj površini, s dovoljno mjesta za pomicanje stroja i ambalaže te služeći se uvijek odgovarajućim alatima.

Prije pokretanja motora, provjerite razinu ulja i napunjenost benzinom, slijedeći pravila koja se navode u priručniku za motor.

5. UPRAVLJAČKI ELEMENTI I INSTRUMENTI (sl. 2)

⚠ PAŽNJA: naučite poznavati položaje i funkcije svih upravljačkih elemenata i svih upravljačkih instrumenata. Prije uporabe stroja naučite značenje svih simbola i indikatora na upravljačkim elementima.

Pazite da su dršci i ručice uvijek čisti, suhi i bez tragova ulja, goriva, prljavštine općenito ili leda.

Ručica spojke (1) – ovom ručicom aktivirate ili deaktivirate spojku. Gusjenice se okreću ako je ručica spuštena, kad je motor upaljen. Kad ručicu otpustite, spojka se deaktivira i automatski se aktivira parkirna kočnica.

Ručica za deblokiranje lijeve gusjenice (2) – povucite ručicu za okretanje stroja na lijevo.

Ručica gasa/starter (3) – podešava broj okretaja motora. Položaji se navode na pločici na kojoj se nalaze i sljedeći simboli:

 položaj STARTER za pokretanje hladnog motora,

 položaj SPORO – odgovara minimalnom broju okretaja,

 položaj BRZO – odgovara maksimalnom broju okretaja.

⚠ PAŽNJA: kod motora Honda, ova ručica ima i funkciju gašenja 0 (OFF).

Ručica za deblokiranje desne gusjenice (5) – povucite ručicu za okretanje stroja na desno.

Držak za pokretanje (6) – služi za pokretanje motora.

Ručica mjenjača brzina (8) – ima pet položaja:

N = položaj deaktiviranja

F1 = aktiviranje prve brzine prema naprijed

F2 = aktiviranje druge brzine prema naprijed

R1 = aktiviranje prve brzine unatrag

R2 = aktiviranje druge brzine unatrag

⚠ PAŽNJA: mijenjanje stupnja prijenosa treba vršiti dok je stroj zaustavljen (ručica spojke (1) je otpuštena).

Ručica za blokiranje sanduka (9) – pomoću ove ručice deblokirajte sanduk kako biste ga mogli podignuti u nagnuti položaj.

⚠ PAŽNJA: prije pomicanja stroja blokirajte spušteni sanduk.

Ručica za gašenje (samo za motor Emak) (10) – spustite ručicu kako biste ugasili motor.

⚠ OPREZ: za pokretanje motora morate prvo podignuti ručicu.

6. PRAVILA KORIŠTENJA

Zabranjena uporaba

⚠ PAŽNJA: stroj rabite jedino za prijevoz predmeta ili tereta u navedenim granicama težine i zapremine, s ograničenjima naznačenim u ovom priručniku. Bilo koja druga primjena smatra se zabranjenom uporabom i dovodi do poništenja jamstva, a proizvođač se odriče svake odgovornosti prebacujući na korisnika obveze koje su posljedica štete ili vlastitih ozljeda, odnosno ozljeda trećih.

Zabranjenom uporabom smatra se i:

- vožnja stroja iz unutrašnjosti sanduka;
- Radnicima treba dopustiti da rade stojeći na nogama na površini oslonca sanduka koji treba koristiti i kao potporu za ljestve ili drugu radnu opremu.
- prevoženje osoba ili životinja;
- uporaba stroja za rušenje zidova, stupova, ograda itd.;
- uporaba stroja za prignječenje i/ili zbijanje lišća, otpada, posuda, rasutog materijala itd. Uslijed iznenadnog urušavanja zgnječenog materijala stroj može izgubiti ravnotežu;
- uporaba protuutega (proizvođač ih ne predviđa) ili osoba u cilju kompenziranja

pretjeranog ili neuravnoteženog tereta;

- prijevoz zapaljivih materijala bez tome namijenjenih i certificiranih kanistara;
- prijevoz korozivnih, otrovnih i u svakom slučaju opasnih kemijskih materijala, otpadnih voda i zapaljenog materijala;
- **rad strojem bez sigurnosnih sustava;**
- spajanje na stroj opreme koju proizvođač nije predvidio;
- **uporaba stroja samo jednom rukom.** Uporaba samo jednom rukom može prouzročiti teške ozljede rukovatelju, pomoćnicima, osobama u blizini ili bilo kojoj kombinaciji tih osoba. **Stroj je projektiran za korištenje objema rukama.**

Mjere opreza za uporabu stroja

PAŽNJA

- **Nemojte neovlašteno preinačivati ili skidati sigurnosne naprave kojima je stroj opremljen. NE ZABORAVITE DA JE KORISNIK UVIJEK ODGOVORAN ZA ŠTETU NANESENU TREĆIMA.**
- **Ako se nađete u situaciji da niste sigurni kako proslijediti, posavjetujte se sa stručnjakom. Obratite se prodavaču ili ovlaštenom servisnom centru. Izbjegavajte bilo kakvu uporabu za koju smatrate da prevazilazi vaše sposobnosti.**
- **Nemojte koristiti jedinicu ako u slučaju nesreće nećete biti u mogućnosti zatražiti pomoć.**
- **Stroj se apsolutno ne može kretati javnim cestama, niti za prelazjenje.**
- **Nemojte nikad rabiti stroj za vuču ili guranje drugih predmeta. Stabilnost stroja se mijenja.**
- **Za vrijeme vršenja radnji nagibnim sandukom težište se neprestano mijenja, a time i stabilnost stroja. Posvetite naročitu pažnju u slučajevima kad je teret zalijepljen za sanduk, na primjer: s vlažnom ilovačom, ledenim materijalom ili asfaltom.**
- **Izbjegavajte stršenje tereta iz sanduka; materijal koji strši može udariti u druge predmete i ispasti iz samog sanduka.**
- **Dodir sa žicama ili električnim kabelima može prouzročiti teške ili smrtne ozljede zbog električne struje. Ova jedinica nije izolirana.**

PAŽNJA - Bočna stabilnost stroja se

SMANJUJE:

- **što je teret viši;**
- **što je teret viši u odnosu na pod (sl. 3);**
- **što je teret više pomaknut u odnosu na središnjicu stroja (sl. 4).**

PAŽNJA - Što je veći teret, veća je i mogućnost da će se stroj prevrnuti prema naprijed:

- **kod kretanja nizbrdicom s velikim teretom, nemojte koristiti maksimalnu brzinu;**
- **nemojte naglo kočiti.**

- Koristite stroj samo po dnevnom svjetlu ili uz dovoljnu rasvjetu.
- Promjenu smjera – naročito na padinama – vršite izuzetno oprezno.
- Prije gašenja motora, smanjite mu brzinu.
- Provjerite da na radnom području nema prepreka (korijenja, kamenja, grana, jaraka, itd.).
- Budite naročito oprezni kad nosite zaštitne slušalice, jer vam one mogu ograničiti zamjećivanje zvukova koji signaliziraju opasnosti (poziva, sirena, alarma, itd.).
- Smanjite brzinu prije skretanja.
- Pazite kako biste izbjegli da teret padne prema natrag i udari u upravljačke elemente.
- Osigurajte stabilnost tereta kako biste izbjegli njegovo klizanje tijekom prijevoza (naprijed-natrag ili desno-lijevo), čime bi se izmijenila stabilnost stroja.
- Mislite uvijek na to da je stabilnost stroja drukčija ovisno o tome je li teret prisutan ili nije.
- Nikad ne dopustite da se neka osoba zaustavi ili hoda ispred stroja za vrijeme premještanja.
- Prije premještanja stroja uvijek procijenite put koji treba prijeći. Ako postoji više mogućih putova, izaberite onaj s manjim brojem nagiba, prepreka, promjena smjera i rupa.
- Što su nagib ili neujednačenost terena veći, to brzina stroja mora biti manja.
- Nemojte stavljati gusjenice drugačije od onih koje predviđa proizvođač.
- Stroj smiju koristiti samo primjereno osposobljeni i kompetentni rukovatelji.
- U slučaju prašnjavog materijala, ograničite disperziju prašine močenjem materijala ili pokrivanjem ceradama.
- Naučite zaustaviti stroj u opasnim situacijama.
- Nemojte prelaziti maksimalni kapacitet

- opterećenja stroja naznačen na str. 226.
- Teret ne smije stršiti iz sanduka kako ne bi pao.
 - Teret ne smije nikad zapriječavati vidno polje rukovatelja.
 - Teret treba biti raspoređen po što je moguće većoj površini.
 - Kad je to moguće, spriječite pomicanje tereta tako što ćete ga vezati užetom. **Ne zaboravite odvezati teret prije naginjanja sanduka.**
 - Radnje utovara i istovara treba uvijek vršiti na ravnoj i stabilnoj površini.
 - Nemojte premještati stroj s podignutim sandukom jer bi on mogao zapriječiti vidno polje rukovatelja.
 - Nemojte rabiti funkciju naginjanja sanduka za istovar robe na nizbrdici.
 - Uvijek se uvjerite da imate dovoljno prostora za manevriranje, naročito u prisutnosti zidova, živica, nasada, građevina, plastenika itd. Ne pokušavajte izvoditi manevre u vožnji unatrag ako niste sigurni da imate dovoljno prostora.
 - Nemojte mijenjati baždarenje regulatora brzine okretanja motora.
 - Nemojte stavljati ruke ili stopala blizu niti ispod dijelova u pokretu ili koji se okreću.
 - Naročito pazite na površinama koje su klizave zbog vode, snijega, leda, pijeska, šljunka, ostataka i uljevitih tvari.
 - Naročito pazite na nesigurnim terenima kao što su površine od pijeska ili šljunka, močvarnim terenima ili terenima s lokvama, preoranim terenima, terenima na kojima postoje praznine poput jaraka, jama, obronaka, brana i iskopa.

Prije uporabe pregledajte stroj:

- provjerite zategnutost gusjenica i uvjerite se da one nisu oštećene ili istrošene;
- provjerite jesu li vijci zatezača gusjenica dobro pričvršćeni;
- provjerite razinu goriva, da nema propuštanja te da cijev za gorivo nije oštećena.

Korištenje pri vožnji unatrag

⚠ PAŽNJA:

- **Premještanju unatrag rukovatelj mora posvetiti maksimalnu pažnju i neprekidno provjeravati ima li prepreka ili osoba.**

- **Što je moguće više izbjegavajte kretanje unatrag po nizbrdici.**

Korištenje na padinama

⚠ PAŽNJA

- **Na terenima s nagibom napredovanje treba započeti naročito oprezno kako bi se izbjeglo podizanje prednjih kotača stroja.**
- **Smanjite brzinu prije bilo kakve promjene smjera na terenima s nagibom.**

Korištenje na padinama predstavlja jednu od najrizičnijih radnji za gubitak kontrole i prevrtanje stroja; oba slučaja mogu prouzročiti ozbiljnu ili čak smrtnu štetu. Postupajte uz maksimalni oprez.

Za rad na padinama postupite kako slijedi.

- Nemojte nikad voziti stroj na nagibima većim od 10° (17%).
- Krećite se uvijek ravnomjernom i umjerenom brzinom.
- Nemojte naglo mijenjati brzinu ili smjer kretanja.
- Koliko god je to moguće izbjegavajte skretanje; ako je to baš neophodno, skrećite sporo i postupno prema dolje. Krećite se umjerenom brzinom.
- Pazite na i izbjegavajte kretanje po brazdama, rupama i izbočinama. Ako je teren neravan, stroj se lakše može prevrnuti. Visoka trava može sakrivati prepreke.
- Nemojte se zadržavati u blizini nasipa, jaraka ili brana. Stroj bi se mogao iznenada prevrnuti ako nasip popusti.
- Naročito pazite u blizini uglova, grmlja, stabala ili drugih predmeta koji ograničavaju vidljivost.

Djeca

- Nedovoljno posvećivanje pažnje na djecu u blizini stroja može prouzročiti ozbiljnu štetu.
- Pazite da ugasite stroj ako djeca uđu u radno područje.
- Prije i za vrijeme kretanja unatrag gledajte natrag i na dolje i uvjerite se da nema male djece.
- Nemojte nikad prevoziti djecu. Mogla bi pasti i pretrpjeti teške ozljede ili spriječiti neki siguran manevar stroja.

- Ne dopuštajte korištenje stroja djeci.

6.1 Pripremne radnje prije početka rada

Prije početka rada trebate izvršiti niz provjera i radnji, kako biste bili sigurni da će se rad odvijati uspješno i uz maksimalnu sigurnost.

Nadolijevanja

- ▲ **OPREZ:** vrsta benzina i ulja koje treba koristiti navodi se u priručniku s uputama za motor.

Ulje

- ▲ **OPREZ**
- **LASTROJ SE ISPORUČUJE BEZ ULJA.** Prije pokretanja ulijte motorno ulje.
- Rad motora s nedostatnom razinom ulja može prouzročiti teška oštećenja motora. Motor provjeravajte na vodoravnoj površini i nakon što ste ga zaustavili.
- Kod uporabe nedeterdžentnog ulja ili onog za dvotaktne motore može se smanjiti trajnost motora.

Odvijte dakle čep (7, sl. 2). Dok je motor zaustavljen provjerite razinu motornog ulja, koja mora biti između dva ureza MIN i MAX na mjernoj šipki.

Benzin

- ▲ **PAŽNJA**
- **benzin je vrlo zapaljivo gorivo; rukujte njime izuzetno oprezno. Nemojte pušiti ni približavati vatru ili plamen gorivu, odnosno stroju.**
- **Udisanje ili dodir s kožom benzina i njegovih isparavanja može prouzročiti teške ozljede. Stoga budite oprezni kad rukujete gorivom i osigurajte odgovarajuću prozračenost.**
- **Čuvajte se trovanja ugljičnim monoksidom – bezbojne, otrovne i smrtno tvari.**
- Gorivom rukujte na otvorenom, gdje nema iskri ili plamena.
- Odaberite golu zemlju, zaustavite stroj i pričekajte da se motor ohladi prije nadolijevanja.
- Nemojte nikad koristiti stari ili onečišćeni benzin, kao ni mješavinu ulja i benzina. Spriječite da u spremnik goriva dospiju nečistoća ili voda.
- Izbjegavajte prolijevanje benzina po

plastičnim dijelovima kako se oni ne bi oštetili; ako dođe do slučajnog izlivanja, odmah isperite vodom. Jamstvo ne pokriva oštećenja plastičnih dijelova karoserije ili motora prouzročena benzinom.

- Polako otvorite čep spremnika kako bi izašao višak tlaka i da gorivo ne bi postrcalo sa strane čepa.
- Očistite površinu oko čepa spremnika radi sprječavanja kontaminacije.
- Prije vraćanja čepa spremnika na mjesto, očistite i pregledajte brtvu.
- Po obavljenom nadolijevanju, čvrsto navijte čep spremnika. Uslijed vibriranja jedinice, neispravno navijen čep spremnika može se odviti ili ispasti i tako dovesti do izlivanja goriva.
- Krpom obrišite s jedinice proliveno gorivo i ostavite da ono što je ostalo ispari. Prije pokretanja motora odmaknite se najmanje 3 m od mjesta nadolijevanja.
- Nemojte nikad pokušavati zapaliti proliveno gorivo.
- Stroj nemojte nikad ostavljati u zapaljivoj okolini, kao što je suho lišće, slama, papir itd.
- Nemojte skidati čep spremnika ako motor radi.
- Pazite da gorivom ne pošpricate odjeću. Ako vam se gorivo prolije po odjeći, promijenite je. Operite sve dijelove tijela koji su došli u dodir s gorivom. Koristite vodu i sapun. – Nemojte izlagati spremnik goriva izravnoj sunčevoj svjetlosti.
- Gorivo čuvajte i prevozite u čistim spremnicima, homologiranim za takvu uporabu.
- Čuvajte gorivo na hladnom, suhom i dobro prozračenom mjestu.
- Jedinicu i gorivo čuvajte u području gdje isparavanja goriva ne mogu doći u dodir s iskrama ili otvorenim plamenom grijača vode, električnih motora ili prekidača, peći, itd.
- Gorivo držite izvan dohvata djece.
- Nemojte nikad koristiti gorivo za čišćenje.

▲ PAŽNJA

- **nadolijevanje trebate vršiti dok je motor ugašen, na otvorenom i dobro ventiliranom mjestu. Imajte uvijek na umu da su benzinske pare zapaljive. NEMOJTE Približavati PLAMEN OTVORU SPREMNIKA KAKO BISTE PROVJERILI SADRŽAJ I NEMOJTE PUŠITI ZA VRIJEME NADOLIJEVANJA.**
- **Provjerite da nema propuštanja goriva; ako ima, uklonite ga prije korištenja jedinice. Ako je potrebno, obratite se ovlaštenoj radionici.**

- ▲ **OPREZ - Za mješavinu nemojte nikad koristiti gorivo s postotkom etanola većim od 10%; prihvatljivi su gasohol (mješavina benzina i etanola) s postotkom etanola do 10% ili gorivo E10.**

Alkilatni benzin

⚠ OPREZ - Alkilatni benzin nije iste gustoće kao i onaj normalni. Stoga motori koji su regulirani normalnim benzinom mogu zahtijevati drugačije podešavanje vijka H. Za vršenje te radnje trebate se obratiti ovlaštenom servisnom centru.

Nakon odvijanja čepa (4, sl. 2) nadolijte gorivo koristeći lijevak i pazeći da ne napunite potpuno spremnik.

Provjera sigurnosti i učinkovitosti stroja

⚠ PAŽNJA: nemojte rabiti stroj ako niste sigurni u njegovu učinkovitost i sigurnost te odmah kontaktirajte svog prodavača radi potrebnih provjera ili popravaka.

6.2 Korištenje stroja

Pokretanje
PAŽLJIVO PROČITAJTE I PRIRUČNIK ZA MOTOR

⚠ PAŽNJA: pokretanje treba vršiti na otvorenom ili na dobro ventiliranom mjestu. **IMAJTE UVIJEK NA UMU DA SU ISPUŠNI PLINOVI MOTORA OTROVNI.**

- ⚠ PAŽNJA:**
- prije pokretanja motora provjerite ispravan rad upravljačkih elemenata;
 - nemojte dirati ispušni prigušivač ili motor dok ovaj posljednji radi ili odmah nakon njegovog zaustavljanja. Ti dijelovi se mogu jako zagrijati.
 - Nemojte ostavljati stroj bez nadzora dok motor radi. Zaustavite motor kad god se udaljujete od stroja, prije nadolijevanja goriva i prije bilo kakvog održavanja ili čišćenja.
 - Nemojte ni na koji način neovlašteno preinačivati sigurnosne naprave. Nemojte rabiti stroj ako sigurnosne naprave nisu savršeno učinkovite.
 - Nemojte nikad ovijati užu za paljenje oko ruke.

⚠ PAŽNJA – Kod pokretanja stroja morate se obavezno nalaziti u iscrtkanom području (sl. 5).

Prije pokretanja motora:

- otvorite ventil za benzin (Honda) (A, sl. 6);
- pomaknite ručicu mjenjača brzina (A) u položaj deaktiviranja N (sl. 7).
- Nemojte spuštati ručicu spojke (1, sl. 2) kako biste bili sigurni da su kočnice aktivirane.
- Stavite ručicu gasa u položaj za "STARTER" (A, sl. 8) u slučaju pokretanja hladnog motora, odnosno između "SPORO" i "BRZO" ako je motor već topao (sl. 9).

- Samo za motore Emak: stavite ručicu za gašenje (B) u položaj na sl. 10.

⚠ PAŽNJA! – ZA SVE OSTALO ŠTO SE ODNOSI NA POSTUPKE POKRETANJA PAŽLJIVO PROČITAJTE PRIRUČNIK ZA MOTOR.

Kad se motor pokrene, pomaknite gas u položaj "SPORO" (A, sl. 11).

⚠ OPREZ

- starter morate deaktivirati čim se motor bude pravilno vrtio; njegova primjena kod već toplog motora može dovesti do prljanja svječice i prouzročiti nepravilan rad motora.
- Za rad, stavite ručicu gasa u položaj "BRZO" (A, sl. 12) pazeći da ne dođe do kraja hoda, jer se tako riskira aktiviranje startera, što bi moglo prouzročiti preplavlivanje motora.

Kako krenuti iz mjesta prema naprijed ili unatrag

1. Stavite ručicu mjenjača brzina (8, sl. 2) u željeni položaj: F1 – F2 naprijed, R1 – R2 unatrag.
2. Polako povećavajte brzinu motora pomoću gasa (3).
3. Postupno spuštajte ručicu spojke (1). Stroj će se polako početi pomicati prema naprijed ili unatrag.

⚠ PAŽNJA:

- kad se počinjete pomicati prema naprijed ili unatrag i kad se zaustavite, polako ubrzavajte i usporavajte.
- Smanjite brzinu prilikom promjene smjera. Smanjite je i kad se nalazite na nizbrdici, na rubu ceste, na neravnoj cesti ili cesti s puno zavoja.
- Nemojte se premješati dijagonalno po nizbrdici.
- Prilikom uporabe kretanja unatrag, pomicite se malom brzinom i pazite na ono što se nalazi iza vas.

Kako se skreće

1. Povucite ručicu za blokiranje gusjenica (2 ili 5, sl. 2) na onoj strani prema kojoj hoćete skrenuti: lijeva ručica (2) za skretanje u lijevo i desna ručica (5) za skretanje u desno.
2. Nakon skretanja, otpustite ručicu (2 ili 5).

⚠ PAŽNJA:

- kako biste zaustavili stroj koji je u pokretu, nemojte istovremeno povlačiti dvije ručice za blokiranje gusjenica (2 i 5, sl. 2), nego otpustite ručicu spojke (1).
- Nemojte rabiti ručice za blokiranje gusjenica za skretanje na nizbrdici. Ako je apsolutno neophodno smanjiti brzinu na minimum.

Kako promijeniti brzinu

1. Otpustite ručicu spojke (1, sl. 2).
2. Stavite ručicu mjenjača brzina (8) u položaj željene brzine: F1 – F2 naprijed, R1 – R2 unatrag.
3. Postupno spuštajte ručicu spojke (1). Stroj se polako počinje pomicati.

⚠ OPREZ

- otpustite ručicu spojke (1) prije uporabe ručice mjenjača brzina (8).
- Nemojte silom pomicati ručicu mjenjača brzina (8). Ako se stupanj prijenosa ne aktivira, malo pomaknite stroj spuštajući ručicu spojke (1) i ponovno pokušajte.
- Nemojte mijenjati brzinu dok se stroj kreće, jer bi se mogao oštetiti.

⚠ PAŽNJA:

- rabite manje brzine (F1 i R1) kad prelazite nizbrdicom ili rampom.
- Nemojte mijenjati brzinu dok se krećete površinom pod nagibom.

Vožnja po padinama

⚠ PAŽNJA:

- odaberite manju brzinu prije vožnje po površini s nagibom i nemojte mijenjati stupanj prijenosa.
- Nemojte parkirati stroj na površini s nagibom.
- Ako se zaustavite na površini s nagibom, otpustite ručicu spojke. Automatski će se aktivirati kočnice.
- Kad prelazite površinu s nagibom, napređujte sporo.
- Prije prelaznja površine s nagibom ubacite u niži stupanj prijenosa i sporo pomoćite stroj. Naglo kretanje iz mjesta može prouzročiti podizanje prednjeg dijela stroja i stvoriti vrlo opasnu situaciju.

Stupanj prijenosa za premještanje

- ⚠ **PAŽNJA:** stroj nije homologiran za uporabu na javnim cestama. Njegova primjena (na temelju Zakona o sigurnosti prometa na cestama) treba se odvijati isključivo u privatnim područjima, zatvorenim za promet.

Kako zaustaviti stroj i ugasiti motor

1. Otpustite ručicu spojke (1, sl. 2).
2. Motor Honda: stavite ručicu gasa (A, sl. 13) u položaj 0 (STOP). Motor Emak: stavite ručicu (B, sl. 14) u položaj STOP.
3. Za zaustavljanje motora pridržavajte se naznaka koje se navode u priručniku za motor.

⚠ PAŽNJA:

- nemojte dirati ispušni prigušivač ili motor dok ovaj posljednji radi ili odmah nakon njegovog zaustavljanja. Ti dijelovi se mogu jako zagrijati.
- Kad stroj ostavljate bez nadzora, stavite ga na ravnu i stabilnu površinu te zaustavite motor.

Kako parkirati

- ⚠ **PAŽNJA** - Za parkiranje stroja izaberite stabilnu i ravnu površinu. Samo u slučaju apsolutne potrebe parkirajte na uzbrdici ili nizbrdici, bez tereta. Nikako se ne preporučuje parkiranje s teretom na površini s nagibom.

6.3 Utovarivanje

⚠ PAŽNJA:

- nemojte prevoziti osobe u sanduku i nemojte voziti sjedeći ili stojeći u samom sanduku.
- Nemojte zalaziti ispod sanduka kad je u podignutom položaju.
- Uvijek pričvrstite sanduk mehanizmom za blokiranje: mogao bi se podignuti dok je stroj u pokretu i prouzročiti njegovo prevrtanje ili ispadanje tereta.

Stranice sanduka možete otvoriti kako biste olakšali radnje utovara i istovara.

1. Kako biste stranicu kliznuli prema unutra ili prema vani, prvo popustite vijke (A, sl. 15) koji su smješteni u 6 točaka: dva ispod prednje stranice i po dva za svaku bočnu stranicu – jedan ispod i jedan sa strane.
2. Povucite stranicu prema željenom položaju (sl. 16).
3. Pričvrstite vijke (A).

- ⚠ **PAŽNJA** - Uvjerite se da ste dobro pričvrstili vijke (A) nakon otvaranja ili zatvaranja stranica. Ako se one otvore dok je stroj u pokretu, mogle bi se oštetiti i prouzročiti nesreće vama i drugima.

Podizanje sanduka

1. Deaktivirajte mehanizam za blokiranje (C, sl. 17) povlačeći ga prema gore.
2. Povucite držak (B) prema gore i podignite sanduk.

Spuštanje sanduka

1. Držite držak (B, sl. 17) i spustite sanduk sve do graničnika, do gumenih umetaka.
2. Ponovno aktivirajte mehanizam za blokiranje (C) gurajući ga prema dolje.

6.4 Uskladištavanje i prijevoz

Uskladištavanje

Za uskladištavanje motora pridržavajte se naznaka koje se navode u priručniku za sam motor.

PAŽNJA:

- prije skladištenja stroja u bilo kakvom zatvorenom prostoru, pustite da se topli dijelovi kao što su motor i mjenjački sklop ohlade. Pazite da ih ne dirate. Prije nego što stroj pokrijete ceradom, uvjerite se da su se dovoljno ohladili.
- Namjestite stroj u zatvorenoj prostoriji, na ravnoj i stabilnoj površini, s praznim spremnicima i izvan dohvata djece.
- Ispraznite spremnike goriva i ulja te vratite na mjesto odgovarajuće čepove (4 i 7, sl. 2). Propisno odložite gorivo i ulje, poštujući okoliš. Rabite homologirane posude i izbjegavajte izlivanje.
- Kako biste smanjili opasnost od požara, održavajte motor i naročito ispušni prigušivač te spremnike čiste od trave, lišća ili pretjerane masnoće.

OPREZ

- temeljito očistite stroj perući ga vodom i osušite ga. Nemojte nikad koristiti mlaz vode ni otapala za skidanje prljavštine. Pazite da voda ne dospije u filter zraka i električne komponente: mogli bi se oštetiti.
- Uvijek spustite sanduk.
- Dobro očistite filter zraka.
- Provjerite istrošenost užeta za pokretanje motora.

Dulja neaktivnost

Ako predviđate dulje razdoblje neaktivnosti (više od 1 mjeseca), slijedite naznake u priručniku za motor i postupke puštanja u rad u ovom priručniku (str. 220), koji su isti kao i oni koji se vrše za vrijeme normalnog pokretanja stroja.

-  **PAŽNJA - Prilikom nastavljanja rada uvjerite se da cijevi, ventil i rasplinjač ne propuštaju benzin.**

Prijevoz.

-  **PAŽNJA: stroj se ne može kretati po javnoj cesti.**

- Za prijevoz stroja treba koristiti vozilo primjerene snage i dimenzija te prethodno pripremljeno na odgovarajući način, odnosno homologiranu prikolicu.
- Za tovarenje stroja na vozilo uvijek odaberite ravnu površinu, daleko od prometa i bez moguće opasnih predmeta.
- Stroj je težak i može prouzročiti ozbiljnu štetu prignječenjem. Krajnje oprezno ga tovarite i istovarujte s vozila ili prikolice.
- Koristite uvijek certificirane utovarne rampe, 4 puta duže od visine poda vozila, prikladne širine, neklizajuće površine, solidne da mogu podnijeti težinu stroja.
- Stroj možete učvrstiti i na paletu te utovariti pomoću viličara. **U tom slučaju, viličarom mora upravljati ovlašteni rukovatelj.**

PAŽNJA: stroj se NE SMIJE podizati remenjem, lancima ili kukama.

- Natovarite stroj stavljajući ručicu mjenjača brzina u položaj F1 za utovar, a u položaj R1 za istovar. Osim toga, stavite ručicu gasa u položaj "SPORO" (A, sl. 11) kako bi se stroj sporo pomicao.
- Stroj treba prevoziti u vodoravnom položaju, s praznim spremnikom, zatvorenim ventilom za benzin i uz osiguranje da neće doći do povrede važećih propisa za prijevoz takvih strojeva.
- Za pričvršćivanje stroja na vozilo ili prikolicu koristite odobreno zatezno remenje i uvjerite se u ispravno i solidno pričvršćenje.

PAŽNJA: sama parkirna kočnica ne jamči stabilnost stroja tijekom prijevoza.

- Tijekom prijevoza na stroju ne smije sjediti nijedna osoba.
- Prije prevoženja stroja po javnim prometnicama, pogledajte važeće lokalne prometne propise i pridržavajte ih se.
- Ne pokušavajte utovarivati/istovarivati stroj na prijevozno sredstvo ili s njega dok se u sanduku stroja nalazi neki teret.
- Ne dopuštajte nikome da stoji ispred stroja dok ga utovarujete na prijevozno sredstvo ili istovarujete s njega.
- Kad se penjete na rampu ili silazite s nje, pazite da su gusenice uvijek na sredini

rampe.

- Kad se penjete na rampe ili silazite s njih, ne pokušavajte mijenjati smjer kretanja.
- Težište stroja će se naglo promijeniti kad prijeđete spoj između rampe i poda prijevoznog sredstva. Budite spremni na ovu naglu promjenu.

7. ODRŽAVANJE

Pažljivo pročitajte i priručnik za motor.

USKLAĐENOST PLINOVITIH EMISIJA

Ovim motorom – uključujući sustav za kontrolu emisija – treba upravljati, koristiti se njime i podvrgavati ga održavanju u skladu s uputama koje se daju u korisničkom priručniku kako bi se radna svojstva po pitanju emisija održala u okviru zakonskih zahtjeva primjenjivih na necestovne pokretne strojeve.

Ne smije doći ni do kakvog namjernog neovlaštenog diranja ili neprikladne uporabe sustava za kontrolu emisija motora.

Pogrešan rad, uporaba ili održavanje motora ili stroja mogli bi dovesti do mogućih nepravilnosti u radu sustava za kontrolu emisija sve do točke u kojoj se primjenjivi zakonski zahtjevi ne poštuju; u tom slučaju potrebno je poduzeti neposrednu mjeru za ispravljanje nepravilnosti u radu sustava te ponovno uspostaviti udovoljavanje primjenjivim zahtjevima.

Primjeri – koji nisu iscrpni – pogrešnog rada, uporabe ili održavanja su:

- prisilno otvaranje ili razbijanje uređaja za doziranje goriva;
- uporaba goriva i/ili motornog ulja koji ne odgovaraju karakteristikama navedenim u poglavlju POKRETANJE/GORIVO;
- uporaba neoriginalnih rezervnih dijelova, na primjer svjećica itd.;
- neodržavanje ili neodgovarajuće održavanje ispušnog sustava, uključujući pogrešne vremenske intervale održavanja za ispušni prigušivač, svjećicu, filter zraka itd.

⚠ PAŽNJA – U slučaju neovlaštenog diranja ovog motora certifikacija EU o emisijama više ne vrijedi.

7.1 Preporuke za sigurnost

⚠ PAŽNJA

- ako intervenirate na stroju radi održavanja, ugasite motor i odvojite kapicu svjećice. Uvijek nosite zaštitnu obuću i rukavice.
- Prije održavanja uklonite bilo kakve zapaljive predmete iz radnog područja.
- Izvadite ključ i pročitajte odgovarajuće upute prije započinjanja bilo kakvog zahvata na čišćenju ili održavanju. Nosite odgovarajuću odjeću i radne rukavice u svim situacijama koje su rizične za ruke.
- Nemojte nikad koristiti stroj s istrošenim ili oštećenim dijelovima. Pokvarene ili propale dijelove treba zamijeniti, nikad popravljati. Koristite samo originalne pričuvne dijelove: uporaba neoriginalnih i/ili nepravilno montiranih pričuvnih dijelova ugrožava sigurnost stroja; to može prouzročiti nesreće ili osobne ozljede i oslobađa proizvođača od bilo kakve obveze ili odgovornosti.
- Sve radnje održavanja i podešavanja koje se ne opisuju u ovom priručniku treba izvršiti ovlašteni servisni centar koji raspolaže potrebnim znanjem i opremom za pravilno obavljanje posla, uz zadržavanje originalnog stupnja sigurnosti stroja. Radnje koje su izvršile neprikladne strukture ili nekvalificirane osobe dovode do poništenja bilo kakvog oblika jamstva, kao i bilo kakve obveze proizvođača. Naročito, trebate odmah kontaktirati ovlašteni servisni centar kad god uočite nepravilnosti u radu kočnice, uključivanju i zaustavljanju noža, aktiviranju pogona u stupnju prijenosa za kretanje naprijed ili unatrag.
- Ispušni prigušivač i drugi dijelovi motora (na primjer: rebra cilindra, svjećica itd.) se tijekom rada zagriju i ostaju vrući određeno vrijeme nakon zaustavljanja motora. Radi smanjenja opasnosti od opekotina, nemojte dirati ispušni prigušivač i druge dijelove dok su još

vrući.

- Često provjeravajte nakupine materijala poput suhe trave i slično u blizini motora, a naročito u ispušnom vodu plinova; periodično čistite i uklanjajte čak i male količine.
- Nemojte nikad vršiti nikakve preinake na stroju.
- Oštećene ili slomljene rezne alate odmah zamijenite.
- Pazite da su sve matice, zavrtnji i vijci zategnuti, jer to jamči siguran rad stroja.

7.2 Redovno održavanje

Svrha popisa koji slijedi je pomoći vam u održavanju učinkovitosti i sigurnosti vašeg stroja. U njemu se navode glavne radnje održavanja i podmazivanja, s naznakom periodičnosti kojom ih treba izvršiti.

Stroj

1. Kontrola i podešavanje ručice gasa (2)	25 sati
2. Kontrola i podešavanje ručice spojke (2)	25 sati
3. Kontrola i podešavanje blokade parkirne kočnice (2)	25 sati
4. Kontrola i podešavanje ručica za deblokiranje gusjenica (2)	25 sati
5. Podmazivanje valjaka gusjenica	20-30 sati
6. Kontrola pogonskog remena (2)	25 sati
7. Zamjena pogonskog remena (1) (2)	-- sati
8. Kontrola svih pričvršćenja	25 sati
9. Opće podmazivanje (3)	25 sati
10. Zamjena ulja u prijenosu (1. put) (2)	50 sati
11. Zamjena ulja u prijenosu (svaki idući put) (2)	500 sati

- 1) Kontaktirajte svog prodavača kad se pojave prvi znakovi neispravnog rada.
- 2) Radnja koju treba izvršiti vaš prodavač ili ovlaštenu servisnu centar.
- 3) Osim toga, opće podmazivanje svih

zglobova trebalo bi izvršiti svaki put kad se predviđa duga neaktivnost stroja.

Motor

Pogledajte kompletan popis i periodičnost u priručniku za motor.

Zamjena motornog ulja (vidi i odlomak dolje) – Kontrola i čišćenje filtera zraka – Zamjena filtera zraka – Kontrola filtera benzina – Zamjena filtera benzina – Kontrola i čišćenje kontakata svječice – Zamjena svječice.

⚠ OPREZ: slijedite sva pravila koja se navode u priručniku za uporabu i održavanje motora.

Zamjena motornog ulja

⚠ OPREZ: ispuštanje ulja se lakše odvija ako je ulje toplo.

Motor Emak:

1. namjestite prikladnu posudu ispod motora kako biste sakupili iskorišteno ulje, zatim izvadite čep za ulje (A, sl. 18), vijak ispusta (B) i brtvenu podlošku (C).
2. Potpuno ispuštite ulje, zatim vratite na mjesto vijak ispusta i brtvenu podlošku i do kraja zategnite.

Motor Honda: za pražnjenje spremnika na ovom motoru trebate pomoću štrcaljke usisati ulje kroz otvor za punjenje.

3. Dok je motor u vodoravnom položaju napunite do gornjeg ureza na mjernoj šipki (MAX) preporučenim uljem (sl. 19).
4. Vratite do kraja na mjesto čep za ulje (A).

⚠ OPREZ: Rad motora s nedostatnom razinom ulja može prouzročiti teška oštećenja samog motora.

⚠ PAŽNJA: iskorišteno motorno ulje uklonite sukladno odredbama o poštivanju okoliša. Iskorišteno ulje obavezno treba predati ovlaštenoj radionici, u zatvorenoj posudi. Nemojte ga bacati u otpad, niti prolijevati u umivaonik, po terenu ili u kanalizaciju.

Kontrola i zamjena ulja u prijenosu

▲ OPREZ: Periodično provjeravajte da nema propuštanja ulja.

Kao po planu održavanja na str. 224, neka vam ulje u prijenosu zamijeni ovlaštenu servisnu centar.

Ulje treba biti tipa SAE 85W/140.

Količina ulja koje treba uliti je 1,5 l.

Gusjenice

Periodično očistite maticu za podešavanje (A, sl. 24) i vijak za blokiranje (B) od blata, kako biste izbjegli da se oni pretjerano "ukrute". Nauljite zatezač gusjenice na kraju svake uporabe.

Nanošenje masti

Redovito treba podmazivati:

1. nosače sanduka (sl. 20),
2. 4 valjka gusjenica (sl. 21).

▲ OPREZ:

- **nanosite mast i na klizne i hrapave dijelove koji se ne spominju.**
- **Redovito nanosite mast pištoljem za podmazivanje.**

Izvanredno održavanje

Preporučuje se - na kraju sezone kod intenzivne uporabe ili svake dvije godine kod uobičajene uporabe - dati uređaj na opću provjeru specijaliziranom tehničaru servisne mreže.

8. ZAŠTITA OKOLIŠA

Zaštita okoliša mora predstavljati bitan i prvenstveni vid uporabe stroja, u korist civilnog suživota kao i okoliša u kojem živimo.

- Pazite da ne ometate susjede.
- Strogo se pridržavajte lokalnih propisa o odlaganju materijala koji se prevoze.
- Strogo se pridržavajte lokalnih propisa o odlaganju ambalaže, ulja, benzina, baterija, filtera, istrošenih dijelova i svih drugih elemenata štetnih za okoliš; te otpatke se ne smije bacati u smeće nego ih treba razdvojiti i predati odgovarajućim centrima za

skupljanje, koji će se pobrinuti za recikliranje materijala.

Rashodovanje i odlaganje

U trenutku rashodovanja nemojte ostavljati stroj u okolišu nego se obratite centru za skupljanje. Dobar dio materijala korištenih u proizvodnji stroja može se reciklirati; sve metale (čelik, aluminij, mesing) možete predati običnom sakupljalištu za spašavanje željeza. Za informacije se obratite službi za skupljanje otpada na vašem području. Odlaganje otpada dobivenog od rashodovanja ovog stroja treba izvršiti poštujući okoliš te sprečavajući zagađivanje tla, zraka i vode.

U svakom slučaju, treba poštivati lokalne zakone na snazi po tom pitanju.

Nakon strojnog rušenja, morate uništiti oznaku CE oznake, zajedno s ovom priručniku.

9. DODATNA OPREMA PO IZBORU, NA ZAHTJEV

Komplet za povišenje stranica (sl. 22)

Komplet za pretvorbu, za povećanje visine stranica sanduka, čime se olakšava prijevoz glomaznijih tereta.

▲ PAŽNJA: nemojte mijenjati niti proširivati utovarnu površinu kako biste povećali kapacitet stroja; uporaba viših stranica ne ovlašćuje na prekoračenje ograničenja opterećenja stroja.

10. TEHNIČKI PODACI

		TN 3400 H CR 340 H NTR 340 H BTR 340 H R 30 RC 350	TN 3400 K CR 340 K NTR 340 K BTR 340 K
Motor		Honda	Emak
Tip		četverotaktni	
Napajanje		benzin	
Pokretanje		ručno	
Mjenjač		4 brzine (2 NAPR. + 2 UNATR.)	
Brzina	km/h	1. NAPR. = 1,6 2. NAPR. = 3,6 1. UNATR: = 1,4 2. UNATR: = 3,4	
Minimalni radijus okretanja	mm	700	
Dužina oslanjanja gusjenice	mm	580	
Širina oslanjanja gusjenice	mm	170	
Naginjanje sanduka		ručno	
Kut naginjanja		45°	
Maksimalna nosivost	kg	350	
Pod sanduka		produživ	
Dužina poda	mm	930 - 1060	
Širina poda	mm	520 - 900	
Maksimalni nagib		10° (17%)	
Težina	kg	140	
Gabaritnost (sl. 23)	mm	1530 x 600 x 900	
Zvučni tlak (L_{pA} av 2006/42/EZ)	dB(A)	85,2	86,2
Nesigurnost	dB(A)	3	3
Izmjerena razina zvučne snage (2000/14/EZ – EN ISO 3744)	dB(A)	93	92
Nesigurnost	dB(A)	1	1
Zajamčena razina zvučne snage (L_{WA} 2000/14/EZ – EN ISO 3744)	dB(A)	94	93
Razina vibracija (EN 20643)	m/s ²	9,55	10,3
Nesigurnost (EN 12096)	m/s ²	0,4	0,4

11. IZJAVA O SUKLADNOSTI

Dolje potpisani, **Emak spa via Fermi, 4 – 42011 Bagnolo in Piano (RE) ITALIJA** pod vlastitom odgovornošću izjavljuje da je stroj:

- Vrsta: dumper (transporter)
- Marka Oleo-Mac, tip CR 340H - CR 340K
Marka Efco, tip TN 3400H - TN 3400K
Marka Nibbi, tip NTR 340H - NTR 340K
Marka Bertolini, tip BTR 340H - BTR 340K
Marka Rotair, tip Rampi Car R30
Marka Power Pac, tip RC 350
- Serijska identifikacija B63 XXX 0001 ÷ B63 XXX 9999

sukladan odredbama direktiva:
2006/42/EZ – 2014/30/EZ – (EZ) 2016/1628 - (EZ) 2017/654 - (EZ) 2017/656 - 2000/14/EZ annex I n° 18
sukladan odredbama sljedećih usklađenih normi:
EN 474-6:2006 + A1:2009 – ISO 14982
Slijeđeni postupci za procjenu sukladnosti:
2000/14/EZ Annex VI procedura 1

Izmjerena razina zvučne snage:

93.0 dB(A) (H) - 92.0 dB(A) (K)

Zajamčena razina zvučne snage:

94.0 dB(A) (H) - 93.0 dB(A) (K)

Nazivna snaga: 2.9kW (H) - 2.7 kW (K)

Prijavljenog tijela 2000/14/EZ: Eurofins Product Testing Italy S.r.l. via Courgnè, 21 – 10156 Torino (TO) - Italy n° 0477

Tehnička dokumentacija je pohranjena u administrativnom sjedištu: Tehnička uprava
Napravljeno u: Bagnolo in Piano (RE) Italija – Via Fermi, 4

Datum: 01/01/2019.

 
Fausto Bellamico - President

12. GARANTNI LIST

Ovaj je ispuhivač zamišljen i proizveden upotrebljavajući najmodernije tehničke postupke. Proizvođač daje garanciju za vlastite proizvode u trajanju od 24 mjeseca od datuma kupnje, za korištenje u privatne svrhe ili kao hobi. U slučaju profesionalne uporabe garancija vrijedi samo 12 mjeseci.

Opći uvjeti garancije

- 1) Garancija stupa na snagu od datuma kupnje proizvoda.
Proizvođač preko svoje prodajne mreže i tehničkih servisa besplatno zamjenjuje dijelove zbog neispravnosti materijala, radnih ili proizvodnih postupaka. Garancija ne uskraćuje kupcu zakonska prava predviđena građanskim zakonikom za posljedice prouzročene nepravilnošću ili nepropisnošću prodanih proizvoda.
- 2) Tehničko osoblje će vas posjetiti u što kraćem vremenskom roku, sukladno s već programiranim radnim obvezama.
- 3) **Kod zahtjeva za servisiranje pod garancijom, ovlaštenom osoblju trebate pokazati potpuno ispunjen donji garancijski list s pečatom prodajnog mjesta i s priloženim računom o kupnji ili porezno važećim kontrolnim listićem blagajne, koji potvrđuju datum kupnje.**
- 4) Garancija nije više važeća u slijedećim slučajevima:
 - očitom pomanjkanju održavanja,
 - nepropisno korištenje ili prepravljavanje proizvoda,
 - upotreba neprikladnih motornih ulja ili goriva,
 - neupotrebljavanje originalnih rezervnih dijelova ili dodatne opreme,
 - popravci izvršeni od strane neovlaštenog osoblja.
- 5) Proizvođač ne pruža garanciju za potrošni materijal niti za dijelove izložene uobičajenom habanju tijekom rada.
- 6) Garancija ne obuhvaća radove na dotjerivanju ili preinačenju proizvoda
- 7) Garancija ne pokriva razna podešavanja ni radove na održavanju kojima se pristupa tijekom garantnog roka.
- 8) Eventualne štete prouzročene tijekom transporta moraju se odmah prijaviti prevozniku, u protivnom slučaju garancija neće biti važeća
- 9) Za motore drugih proizvođača (Briggs & Stratton, Subaru, Honda, Lombardini, Kohler, itd.) koji se montiraju na našim uređajima, vrijedi garancija koju izdaju pojedini proizvođači motora.
- 10) Garancija ne pokriva izravnu ni neizravnu štetu nanešenu osobama ili stvarima, a do koje je došlo uslijed kvara na stroju ili je posljedica prisilnog i produženog nekorištenja stroja.

MODEL

SERIJSKI BROJ

KUPAC

DATUM

ZASTUPNIK

Nemojte slati! Priložite eventualnom zahtjevu tehničke garancije.

13. VODIČ ZA RJEŠAVANJE PROBLEMA

⚠ PAŽNJA: prije vršenja svih preporučenih pokušaja ispravaka iz donje tablice, uvijek zaustavite stroj, osim ako se ne zahtijeva da jedinica radi.

Ukoliko ste provjerili sve moguće uzroke, a problem je ostao neriješen, posavjetujte se s ovlaštenim servisnim centrom. Ako se radi o problemu koji nije naveden u ovoj tablici, posavjetujte se s ovlaštenim servisnim centrom.

PROBLEM	MOGUĆI UZROCI	RJEŠENJE
1. Motor se ne pokreće	a) ne dovodi se benzin b) defekt paljenja c) leptir rasplinjača se ne zatvara potpuno	a) - provjerite razinu u spremniku - otvorite ventil b) - provjerite pričvršćenost lulice svječiće - provjerite jesu li svječiće čiste i je li razmak između elektroda ispravan c) kontaktirajte ovlašteni servisni centar
2. Otežano pokretanje ili nepravilan rad motora	Problemi u rasplinjavanju	- očistite ili zamijenite filter zraka - ispraznite spremnik i ulijte svježi benzin - kontrolirajte i eventualno zamijenite filter benzina
3. N e p r a v i l n o napredovanje, slabi pogon na uzbrdici ili stroj teži podizanju prednjeg dijela	a) problemi zategnutosti pogonskog remena b) problemi prijenosa	Kontaktirajte ovlašteni servisni centar
4. Pogon ne radi	a) zategnutost remena nije pravilna b) istrošen ili puknut remen	Kontaktirajte ovlašteni servisni centar
5. Stroj ne skreće u lijevo i/ili u desno	Kabel ručice za deblokiranje poluosovina nije pravilno podešen	Kontaktirajte ovlašteni servisni centar
6. U položaju parkiranja, s upaljenim motorom, stroj teži napredovanju	Zategnutost remena nije pravilna	Kontaktirajte ovlašteni servisni centar
7. U položaju parkiranja, na nagibu i s ugašenim motorom, stroj se pomiče	Istrošena kočna papučica ili kočnica nije pravilno podešena	Kontaktirajte ovlašteni servisni centar
8. Stroj je bučan prilikom kretanja iz mjesta	Zategnutost kabela ručice spojke nije pravilna	Kontaktirajte ovlašteni servisni centar
9. U fazi kretanja gusjenice dodiruju sanduk	Zategnutost gusjenica nije pravilna	Kontaktirajte ovlašteni servisni centar
10. Stupnjevi prijenosa se ne aktiviraju	Istrošen klizač mjenjača	Kontaktirajte ovlašteni servisni centar
11. Stroj je bučan prilikom kretanja	Prijenos ne radi ispravno	Kontaktirajte ovlašteni servisni centar

⚠ PAŽNJA: Nikad ne pokušavajte sami vršiti popravke ako ne posjedujete potrebna sredstva i tehničko znanje. Svaki loše izvedeni zahvat dovodi do automatskog poništenja jamstva, a proizvođač se odriče svih odgovornosti.



- I** **ATTENZIONE!** – Questo manuale deve accompagnare la macchina durante tutta la sua vita.
- GB** **WARNING!** – This owner's manual must stay with the machine for all its life.
- F** **ATTENTION!** – Le manuel doit accompagner la machine pour toute sa vie.
- D** **ACHTUNG!** - Dieses Anweisungsheft muß das Gerät während seiner gesamten Lebensdauer begleiten.
- E** **¡ATENCIÓN!** - Este manual debe acompañar a la máquina durante toda su vida útil.
- NL** **LET OP!** - Dit handboek moet voor de gehele levensduur bij de machine blijven.
- P** **ATENÇÃO!** - Este manual deve acompanhar a máquina durante toda a sua vida útil.
- H** **FIGYELEM!** - A jelen kézikönyvet a gép teljes élettartama idején a géppel együtt kell tárolni.
- SK** **UPOZORNENIE!** - Tento návod musí sprevádzať stroj po celú dobu jeho životnosti.
- CZ** **UPOZORNĚNÍ!** - Tento návod byste měli používat po celou dobu životnosti přístroje.
- RUS** **ВАЖНО!** **УВАЖЕНИЕ!** – Настоящая инструкция должна сопровождать изделие во время всего срока его службы.
- PL** **UWAGA!** - Niniejsza instrukcja powinna towarzyszyć urządzeniu przez cały okres jego eksploatacji.
- FIN** **HUOMIO!** – Tämän oppaan on oltava koneen mukana koko koneen käyttöiän ajan.
- BIH** **SRB** **HR** **MNE** **PAŽNJA!** - Ovaj priručnik treba čuvati zajedno sa strojem tijekom čitavog njegovog radnog vijeka.