

A

B

C

D

6

6

5

5

4

4

3

3

2

2

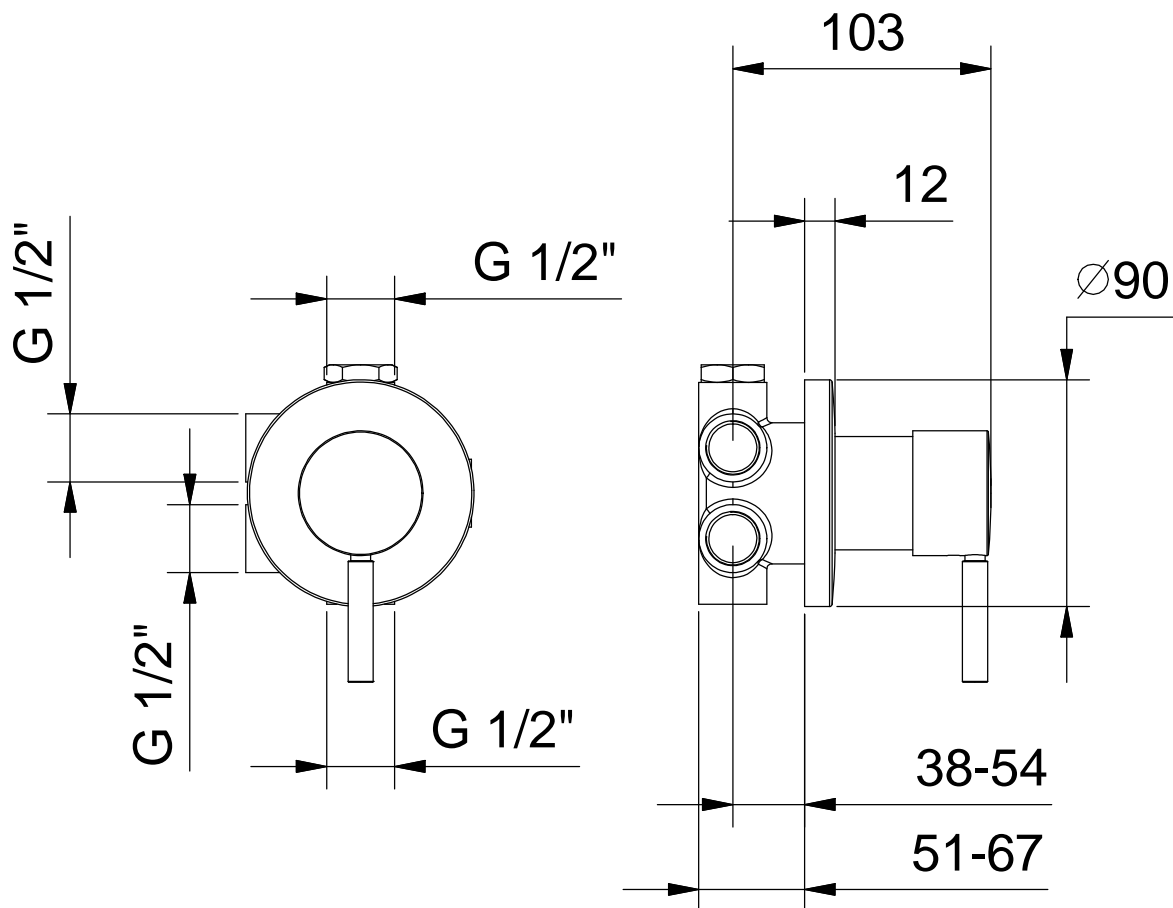

Art.: 1679B+1679A

Serie: CAFE'

Desc.:

IT- DEVIATORE INCASSO 3 USCITE 1/2"
 EN- 1/2" 3- WAYBUILT-IN DIVERTER
 DE- 1/2" 3- WEGE-UP- UMSTELLER
 FR- INVERSEUR ENCASTRE 3 SORTIES 1/2"
 ES- DESVIADOR EMPOTRADO 3 SALIDAS 1/2"

Data: 12/12/2016

Rev.: 0

Disegnato:

Approvato: ...

Questo disegno e' di proprieta' della FANTINI S.p.A. Pertanto non potra' essere utilizzato e/o comunicato a terzi, anche in forma parziale, senza preventiva autorizzazione.
 This drawing is intellectual of FANTINI S.p.A. No use or disclosure, either fully or partially, to third parties is allowed whitout prior consent of the company.

A

B

C

D

1

1