



Умывальник - Тага.

Вентиль угловой - белый матовый

Артикульный номер: 22 900 892-10

- розетка Ø 55 мм
- защитная крышка 200 мм, с возможностью укорочения

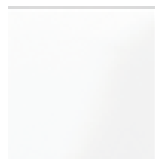

белый матовый

размерный чертеж

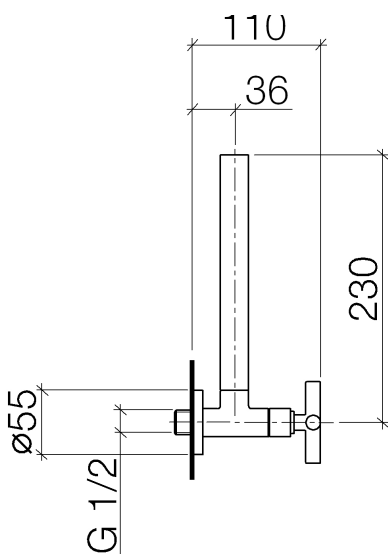

Все величины в мм / дюймах = мм x 0,0394



Умывальник - Тага.

Вентиль угловой - белый матовый

Артикульный номер: 22 900 892-10

график расхода

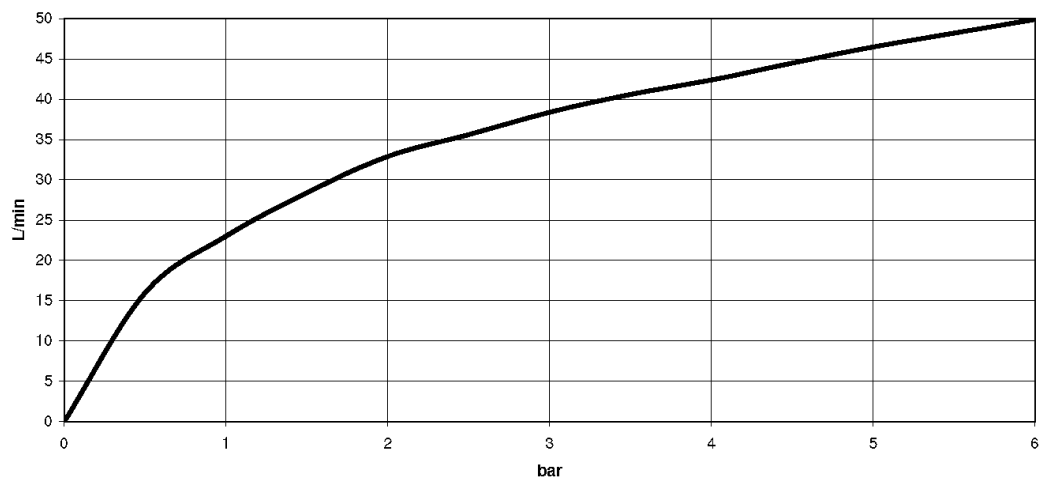



Умывальник - Тага.

Вентиль угловой - белый матовый

Артикульный номер: 22 900 892-10

Другие варианты поверхностей



хром

22 900 892-00



платина матовая

22 900 892-06



платина

22 900 892-08

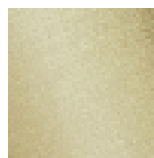

латунь сатинированная

22 900 892-28

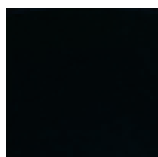

чёрный матовый

22 900 892-33

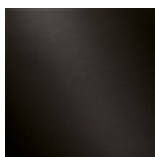

Dark Platinum matt

22 900 892-99

Другие поверхности по запросу (x-tra Service)

Умывальник - Тага.

Вентиль угловой - белый матовый

Артикульный номер: 22 900 892-10

Спецификация запасных частей

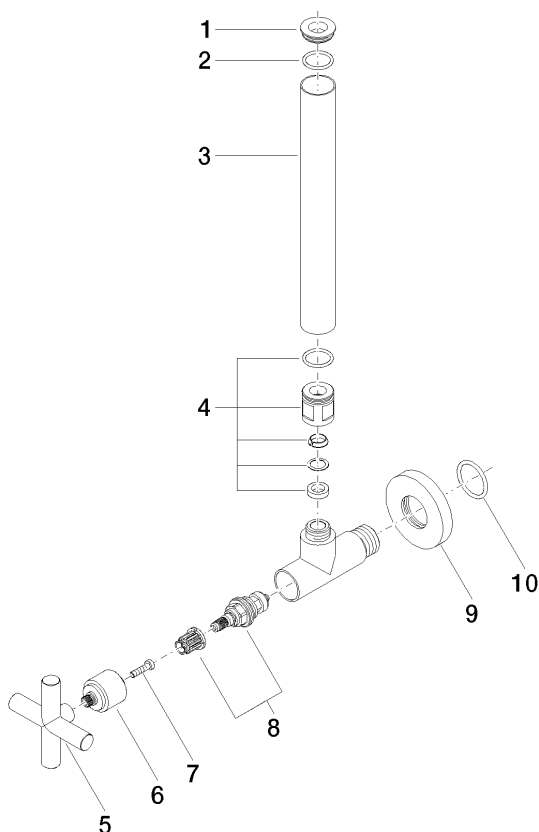

№	Артикульный №	Наименование	Расходуемое кол-во
1	09 21 22 000-10	Покрытие Ø 24 x 6 мм - белый матовый	1
2	09 14 10 010 90	O-Ring EPDM 70 17,0 x 2,0 мм -	1
3	09 28 22 020-10	трубопровод Ø 24 x 200 мм - белый матовый	1
4	04 24 04 220 01-10	Компрессионный фитинг Ø 22 x 22 мм - белый матовый	1
5	09 20 89 010-10	Ручка 70 x 70 x 22,5 мм - белый матовый	1
6	09 12 12 041-10	Крепление крышки Ø 24 x 30,2 мм - белый матовый	1
7	09 30 30 069 90	Крепление M4 x 16 мм -	1
8	90 90 03 006 00 90	Деталь верха 3/8" -	1
9	09 27 22 015-10	крышка Ø 55 x Ø 24,6 x 9 мм - белый матовый	1
10	09 14 10 093 90	O-Ring NBR 70 23,5 x 2,5 мм -	1