



ИНСТРУКЦИЯ ПО ЭКСПЛУАТАЦИИ

**НА ТРИММЕРЫ БЕНЗИНОВЫЕ
мод. BC 25W(WS), 35W(WS), 43W(WS), 52W(WS)**



УВАЖАЕМЫЙ ПОКУПАТЕЛЬ!

Благодарим Вас за выбор триммера бензинового “**TSUNAMI**”
Изделия под торговой маркой **Tsunami** постоянно совершенствуются и
улучшаются. Поэтому технические характеристики и дизайн могут меняться, без
предварительного уведомления.
Внимательно прочтите данную инструкцию по эксплуатации и техническому
обслуживанию.

ТЕХНИЧЕСКИЕ ХАРАКТЕРИСТИКИ

Модель	BC 25W(WS)	BC 35W(WS)	BC 43W(WS)	BC 52W(WS)
Двигатель	Бензиновый, двухтактный			
Рабочий объем цилиндра (куб.см.)	25,4	32,6	42,7	52
Максимальная мощность (Вт)	800	1000	1300	1900
Скорость двигателя на холостых оборотах (об/мин)	2800-3200			
Емкость бака (мл)	700	800	1200	1200
Режущие элементы	леска+нож			

Модели серии «WS» поставляются с разъемной штангой.

Некоторые характеристики могут изменяться без предупреждения.

ЛИЧНАЯ БЕЗОПАСНОСТЬ

Держите детей и посетителей на безопасном расстоянии от работающего триммера. Не отвлекайтесь при работе – это может вызвать потерю контроля и стать причиной травмы.

Будьте внимательны, постоянно следите за тем, что Вы делаете при работе с триммером. Не используйте триммеры, в то время, когда Вы утомлены или находитесь под воздействием лекарств или средств замедляющих реакцию, а также алкоголя или наркотических веществ. Это может привести к серьезной травме.

Носите соответствующую одежду. Слишком свободная одежда, драгоценности и длинные распущенные волосы, могут попасть в движущиеся части работающего триммера.

Держите надежно равновесие. Используйте хорошую опору и всегда держите надежно баланс тела. Надлежащая опора и баланс позволяют обеспечить надежный контроль, над триммером в неожиданных ситуациях.

СБОРКА

Перед эксплуатацией проверьте все ли части собраны правильно.

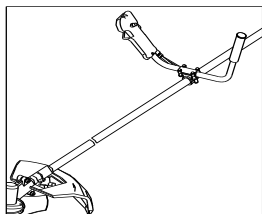

Возьмите ручку и установите её в специальную скобу для ручки. Слегка затяните скобу для ручки при помощи 4 крепёжных винтов, поставляемых в комплекте. Прикрепите ручку на шток в удобную рабочую позицию, затем туго затяните крепёжные винты.

УСТАНОВКА ЗАЩИТНОГО КОЖУХА

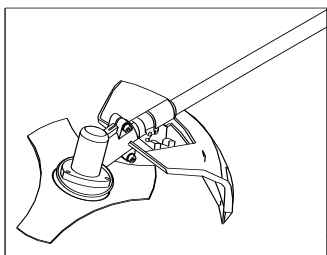

Защитный кожух должен крепиться к опорной части, возле привода при помощи четырёх винтов и двух пластин.

РЕМЕНЬ

Ремень, поставляемый в комплекте, имеет защиту для бедра. Она должна использоваться, когда ремень накинут на левое плечо, а защита для бедра будет находиться на правой стороне.

БАЛАНСИРОВКА УСТРОЙСТВА

Перед использованием устройства, важным моментом является правильная регулировка ремня для того, чтобы добиться хорошо сбалансированного рабочего положения. Прделайте следующее:

- Поместите ремень на левое плечо и пропустите его в устройство.
- Отрегулируйте положение крепёжной скобы на штоке устройства для того, чтобы добиться идеального баланса между передней и задней частью устройства.

- Если вы пользуетесь устройством, где установлена триммерная катушка (с леской), ремень следует отрегулировать таким образом, чтобы расстояние между землёй и нейлоновой насадкой составляло от 0 до 300 мм.
- Если Вы пользуетесь насадкой-ножом, ремень следует регулировать таким образом, чтобы расстояние между землёй и лопастями составляло между 100 и 300 мм.

РЕЖУЩИЕ НАСАДКИ

Чтобы обеспечить безопасную и эффективную работу, убедитесь, что Вы выбрали наиболее подходящую режущую насадку, предназначенную для конкретной цели.

Пользуйтесь только подлинными оригинальными запчастями, которые поставляются производителем. Пренебрежение данным советом может привести к повреждениям.

Никогда не пользуйтесь стальной проволокой или другими материалами-заменителями. Пользуйтесь только запчастями, который рекомендует производитель.

УСТАНОВКА НАСАДКИ-НОЖА

Шестигранный
ключ

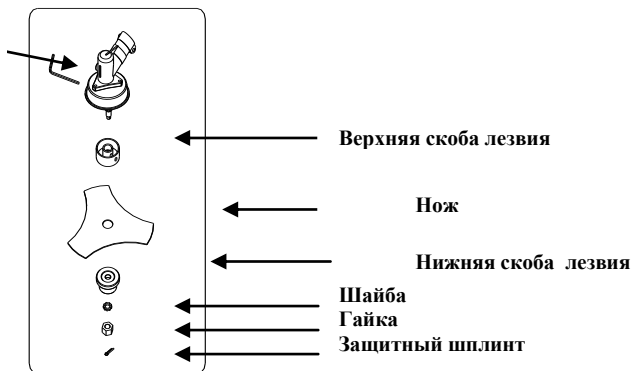

Выньте шплинт, открутите гайку по часовой стрелке (в правую сторону) и снимите нижнюю скобу лезвия.

Установите насадку-нож на верхнюю скобу лезвия, центрируя нож на поднятой втулке верхней скобы лезвия.

Установите на место нижнюю скобу лезвия для того, чтобы закрепить нож.

Закрутите гайку против часовой стрелки (в левую сторону) при помощи поставляемого в комплекте инструмента.

Крутящий момент затяжки: 30 Nm.

Убедитесь в том, что нож плотно и безопасно установлен.



Режущий нож ДОЛЖЕН быть правильно уставлен на посадочное место редуктора. В противном случае, это может привести к СЕРЬЕЗНЫМ ПОВРЕЖДЕНИЯМ, КАК ЛЮДЕЙ, ТАК И ИМУЩЕСТВА.

УСТАНОВКА ТРИММЕРНОЙ КАТУШКИ (с леской)

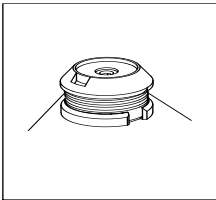

Прикрутите триммерную катушку против часовой стрелки (в левую сторону) по резьбе штока в конце приводной части. Зафиксируйте шток на месте, вставив отвёртку или ключ-шестигранник в отверстие в верхнем зажиме насадки и крепко затянув катушку.

Убедитесь в том, что триммерная катушка надёжно и безопасно закреплена на месте.

Основные части триммера

1. Бензобак
2. Выключатель
3. Карбюратор / воздушный фильтр
4. Ручка
5. Противовибрационная опора
6. Рычаг акселератора
7. Трансмиссионный шток
8. Передаточная коробка (редуктор)
9. Режущая насадка (нож и триммерная катушка)
10. Защитный кожух

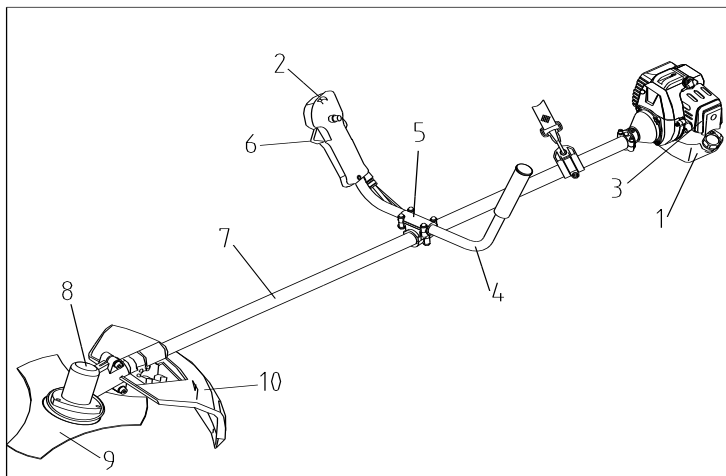

Не используйте триммерную катушку и/или нож марки других производителей. Проверяйте, чтобы режущие насадки всегда находились в идеальном состоянии, без вмятин. Использование сломанных или деформированных насадок может привести к повреждениям устройства и причинить вред здоровью оператора.

Режущие насадки вращаются с высокой скоростью, поэтому будьте осторожны при эксплуатации!

Производитель не несёт ответственности за последствия, возникшие впоследствии некорректной эксплуатации устройства.

Перед запуском

Перед запуском триммера, убедитесь, что он безопасно размещен на чистом плоском месте и, что режущая насадка не будет касаться почвы либо каких-либо посторонних предметов.

Убедитесь в том, что все гайки и винты плотно затянуты. Проверьте, правильно ли собраны защитный кожух и режущие насадки.

Всегда очищайте рабочую поверхность от всех мешающих предметов, таких как: гвозди, камни, стекло, металлическая проволока, которые могут отлететь в сторону или намотаться на режущие насадки.



НИКОГДА не запускайте устройство в замкнутом помещении и в здании. Выхлопные газы оксида углерода при вдыхании могут привести к летальному исходу.



Органический материал из травы и кустарника может вызвать дискомфорт для страдающих сенной лихорадкой и другими разновидностями аллергических проявлений. Пользуйтесь респиратором или другим видом защиты дыхательных путей.

Рабочая смесь

Используйте свежий бензин с октановым числом не менее 92, не содержащий тетраэтилсвинца и 100% синтетическое масло, выработанное специально для двухтактных двигателей. Смешайте их в пропорции, указанной на маркировке масла.

Применение синтетического масла, специально выработанного для двухтактных двигателей, сократит образование шлаковых и углеродистых отложений в свечах зажигания, поршне, глушителе в цилиндре и сократит выбросы вредных выхлопных газов. Оптимизируется смазочный процесс и срок эксплуатации двигателя будет увеличен.

Важно пользоваться только высококачественным свежим бензином и маслом. Смесь следует использовать в течение трёх недель со дня приготовления.



Смешивание бензина и масла производите в хорошо вентилируемом помещении, вдали от открытого пламени, искр. Никогда не курите и не пользуйтесь мобильным телефоном во время осуществления данной операции. Хорошо встряхните смесь в бензобаке перед использованием.

Для того чтобы заполнить бензобак, открутите крышку бака и, при помощи воронки, залейте бензиново-масляную смесь в бак. Проявите осторожность, исключите пролитие смеси, в каком бы то ни было количестве на пол и/или одежду. Незамедлительно вытрите пролитую смесь!

Во избежание риска возникновения пожара, запускайте двигатель, по крайней мере, в трёх метрах от того места, где производилась заливка бака.

Никогда не заполняйте бак, когда двигатель горячий.

Запуск двигателя

Для того чтобы запустить двигатель, следуйте следующим пунктам:

1. Нажмите на рычаг акселератора и на красную кнопку на правой ручке для позиции “ПУСК”.

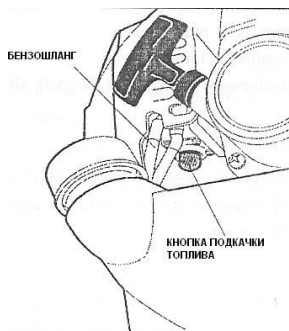

Залейте бензин в карбюратор медленным нажатием кнопки подкачки несколько раз до тех пор, пока бензин не поступит в карбюратор.

2. Переместите рычаг подсоса карбюратора в позицию закрытия. 
3. левой рукой возьмитесь за косу и держите шток трансмиссии твёрдо на земле. Правой рукой медленно потяните за ручку стартера до тех пор, пока не почувствуется сцепление с маховиком.
4. Дергайте за ручку стартера резко 4 или 5 раз до тех пор, пока двигатель не заведётся. Красная кнопка вернётся в исходное положение, когда рычаг акселератора задействован.

5. После запуска отпустите рычаг подсоса в положение: 
6. Во избежание повреждения стартера, никогда не дергайте за шнур на всю его длину.

В том случае, если двигатель начнёт «захлёбываться», отключите зажигание, выкрутите свечу, вытрите её насухо или замените её, дёрните за стартер несколько раз без свечи. Это поможет прочистить и провентилировать камеру сгорания.

Внимание! Когда двигатель находится при рабочей температуре, в этих операциях нет необходимости. Дёрните за стартер до тех пор, пока двигатель не заведётся.

Когда двигатель работает в холостом режиме, режущая насадка не должна вращаться. В том случае, если она вращается, обратитесь за помощью в сервисный центр.

Обкатка

Во время первых десяти часов работы, поддерживайте умеренный режим работы двигателя. Не включайте двигатель на максимальную скорость в течение продолжительного периода времени до тех пор, пока все компоненты не закрепятся. После того, как двигатель прошёл обкатку, его можно запускать на полную мощность.

После первых двух часов работы проверьте, что все гайки и винты надёжно затянуты и подтяните их, если в этом есть необходимость.

Применение триммера

Какими режущими насадками пользоваться?

1. Используйте триммерную катушку с леской для скашивания травы.
2. Используйте нож для скашивания жесткой травы и кустарника.

* Убедитесь в том, что устройство идеально сбалансировано между двигателем и режущей насадкой. Режущая насадка должна быть параллельна земле и не должна требовать удерживания в рабочей позиции.

* Убедитесь, что всё в правильности сборки триммера. Слегка нажмите на рычаг акселератора несколько раз, не достигая максимальных оборотов двигателя.

* Проверьте, что режущая насадка хорошо закреплена перед переходом на рабочую территорию. Всегда переносите устройство с режущей насадкой ниже высоты талии и как можно дальше от тела. Убедитесь, что нет людей, животных или других объектов в пределах радиуса 15 метров. Правильное рабочее положение должно задействовать обе ноги, стоящих прочно на земле. Положение должно быть хорошо сбалансировано.

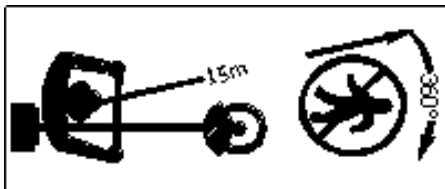

Покос травы

Старайтесь избегать попадания камней, земляных насыпей, деревянных сучьев или чего-либо скрывающегося или плохо проглядываемого в траве.

Положите триммер на землю и проверьте, что режущая насадка не была повреждена. Например, произошла поломка лопастей на ноже или появилась трещина на корпусе триммерной насадки. В этом случае обязательно смените режущую насадку.

Всегда надевайте защитные перчатки для подобной операции при отключенном двигателе и не вращающимися насадками.

Когда леска становится слишком короткой, прибавьте обороты двигателя и опустите триммерную насадку на землю с лёгким нажатием. Леска автоматически выходит из насадки. Лишняя длина лески автоматически обрезается ножом, расположенном на защитном кожухе. Повторите операцию при необходимости.

Техническое обслуживание

- Почистите воздушный фильтр в тёплой мыльной воде. Высушите или при необходимости замените его.
- Снимите и замените топливный фильтр.
- Снимите и осмотрите свечу зажигания.
- Произведите замену свечи зажигания при её износе или если имеется большой слой нагара.

Техобслуживание и хранение после использования

После использования тщательно очистите триммер. Удалите всю остаточную траву и грязь; проверьте, не замотано ли на режущую насадку чего-нибудь лишнего. Если возможно, упакуйте триммер в первоначальную упаковку для безопасного хранения или перевозки.

Избегайте ударов или повреждения бензобака во время опускания триммера на землю. Не позволяйте триммер падать, так как это может привести к повреждениям.

Когда триммер не находится в использовании на протяжении 1 месяца, предпримете следующие шаги:

- Полностью осушите бензобак.
- Защитите металлические части от коррозии нанесением на них тонкого слоя масла.
- Установив переключатель зажигания в позицию «Стоп», выкрутите свечу зажигания, накапайте несколько капель масла в цилиндр, затем дёрните за стартер 2-3 раза для того, чтобы масло равномерно распределилось. Верните на место свечу зажигания.
- Во время периода длительного хранения рекомендуется, чтобы двигателю давали поработать несколько минут каждые 3 месяца.

- Для того, чтобы вновь перемешать масло с бензином, энергично встряхните смесь в бензобаке перед использованием.
- **По прохождении трех недель слейте смесь!**

Устранение неполадок

Потеря мощности или остановка двигателя.

- Проверьте, что бензобак не пустой.
- Смесь не доходит до карбюратора. Почистите или замените топливный фильтр в бензобаке.
- В смеси присутствует вода. Слейте и высушите всю топливную систему.
- Воздушный фильтр загрязнился. Промойте воздушный фильтр, при помощи воды и мыла. Высушите его и установите на место.
- Углеродистые отложения присутствуют в цилиндре, выхлопной трубе или глушителе. Почистите или замените глушитель.

Низкокачественное скашивание.

- Территория, слишком заросшая или густая для обозначенной мощности двигателя. Захватывайте меньшее количество пространства каждым прохождением режущей насадки.
- Замотанная насадка. Остановите триммер и очистите намотавшийся сор, как об этом говорилось ранее.
- Если используется нож: нож изношен или не достаточно острый. Замените лезвие, диск.

Предупреждение!

Использование бензиново-масляной смеси, которая не соответствует спецификациям производителя, аннулирует гарантию.

Гарантийные обязательства

Изготовитель гарантирует соответствие триммера требованиям технических условий при соблюдении потребителем условий эксплуатации.

Гарантийный срок эксплуатации устанавливается в течение одного года с момента продажи.

Неполное или неправильное заполнение пункта «сведения о продаже» влечет за собой отказ от гарантийного ремонта!

Гарантийный ремонт производится в течение 30 дней при наличии запчастей на складе. В случае их отсутствия срок ремонта может быть продлен до получения необходимых деталей.

Изделия на гарантийный ремонт принимаются только в чистом виде!

Гарантийный ремонт не производится в следующих случаях:

- По истечении срока гарантии.
- Изделие имеет механические повреждения, явившиеся следствием удара или падения.
- Сильный износ в результате длительного использования.
- При нарушении правил эксплуатации и технического обслуживания, изложенных в инструкции по эксплуатации.
- Заводской номер стерт, удален или исправлен.
- При вскрытии (попытки вскрытия), ремонте вне сервисной мастерской.
- При сильных загрязнениях (внешних или внутренних), при забитых вентиляционных каналах.
- При наличии инородных предметов (материалов) внутри изделия.
- В случае видимых внешних повреждений вследствие неправильной транспортировки и хранения.
- При неисправностях, возникших вследствие перегрузки или неправильной эксплуатации.
- При использовании бытового инструмента в производственных или иных целях, связанных с извлечением прибыли.
- В случае неисправности, возникшей в результате перегрузки, повлекшей выход из строя мотора, выпрямителей, автоматических выключателей или других узлов и деталей. К безусловным признакам перегрузки изделия относятся, помимо прочего: появление цветов побежалости, деформация или оплавление деталей и узлов изделия, потемнение или обугливание изоляции проводов под воздействием высокой температуры.
- Гарантийное обслуживание не распространяется на оснастку, приспособления и быстро изнашиваемые части (насадки, ножи, уплотнительные кольца, свечи, фильтра, щетки и т.п.).

Так же гарантия не распространяется на чистку, смазку и профилактические работы.

Гарантия не включает в себя расходы по транспортировке изделия до места ремонта и обратно! Срок гарантии увеличивается на время нахождения техники в ремонте.

Адреса сервисных центров

ООО «Зитар-сервис», г.Москва

Тел./факс (495) 660-57-47

e-mail: remont@zitar.ru

Адреса сервисных центров в других городах указаны на сайте www.tsunamitools.ru

Сведения о продаже.

Наименование изделия _____

серийный № _____

Дата продажи: _____ кем продано: _____

Подпись продавца _____

М.П.

Подтверждаю получение исправного изделия в полной комплектации. С условиями гарантии ознакомлен.

Ф.И.О. и подпись покупателя (владельца) _____