

## ТЕХНИЧЕСКИЙ ПАСПОРТ ИЗДЕЛИЯ



Произведено по технологии: VALTEC s.r.l., Via Pietro Cossa, 2, 25135-Brescia, ITALY  
Изготовитель 1: ZHEJIANG WIGO PUMP CO.,LTD; NO.2 SHENGDA ROAD, ZEGUO TOWN, WENLING, TAIZHOU, ZHEJIANG, CHINA (для насосов с 9-значным заводским номером);  
Изготовитель 2: ZHEJIANG VALTEC PLUMBING EQUIPMENT CO., LTD  
No.121 Hongxing Road, Economic & Technology Development Zone, Qiaonan District, Xiaoshan District, Hangzhou, China (для насосов с 8-значным заводским номером)



### НАСОС ЦИРКУЛЯЦИОННЫЙ ДЛЯ ГОРЯЧЕГО ВОДОСНАБЖЕНИЯ С РЕЖИМОМ ЧАСТОТНОГО РЕГУЛИРОВАНИЯ

Модель: **VRS**

Тип: **VRS.121EM**

ПС – 46733



## ТЕХНИЧЕСКИЙ ПАСПОРТ ИЗДЕЛИЯ

### 1. Назначение и область применения

- 1.1. Циркуляционный насос VRS.121EM предназначен для создания принудительной рециркуляции воды в системах горячего водоснабжения зданий и сооружений.
- 1.2. Рециркуляция горячей воды создаётся для предотвращения её остывания в подводящих трубопроводах и немедленной подачи потребителю воды с надлежащими параметрами.
- 1.3. Насос может использоваться в качестве циркуляционного в системах отопления с гидравлическими потерями не более 15 КПа. При этом в качестве рабочей среды могут использоваться кроме воды растворы этиленгликоля и пропиленгликоля с концентрацией не выше 50%.
- 1.4. Насос может настраиваться на постоянную частоту вращения крыльчатки (горит желтый индикатор) с мощностью на валу от 3 Вт до 9 Вт.
- 1.5. В режиме частотного регулирования AUTO (горит зеленый индикатор) насос автоматически подстраивается под текущие характеристики обслуживаемой системы.
- 1.6. Сферический статор двигателя придаёт вращающий момент сферическому ротору с интегрированным рабочим колесом. Ротор и рабочее колесо выполнены из ферромагнетика.

### 2. Технические характеристики

№	Характеристика	Ед. изм.	Значение
1	Напряжение питания	В	220AC±5%
2	Частота питания	Гц	50
3	Максимальная производительность	л/час	600
4	Максимальный напор	м.вод.ст	1,6
5	Эффективный напор	м.вод.ст	1,2
6	Минимальное статическое давление	МПа	0,02
7	Максимальное статическое давление	МПа	1,0
8	Интервал температур воды	°С	0÷95
9	Присоединительная резьба	дюйм	1/2"BP
10	Допустимая жесткость воды	°Ж (мг-экв/л)	35
11	Класс по энергоэффективности		A
12	Степень защиты		IP44
13	Монтажная длина	мм	80
14	Относительная влажность окружающего воздуха	%	<60
15	Температура окружающего воздуха	°С	+5 ÷ +40

## ТЕХНИЧЕСКИЙ ПАСПОРТ ИЗДЕЛИЯ

16	Мощность	Вт	3÷9
17	Вес	кг	1,6
18	Средний полный ресурс	тыс.маш. час	70
19	<b>Материалы:</b>		
19.1	Корпус насосной части, гайка крепления	нержавеющая сталь	
19.2	Ротор с рабочим колесом	ферро-магниевый сплав	

### 3. Описание конструкции



3.1. Циркуляционный насос представляют собой электронасос с однофазным асинхронным электродвигателем со сферическим статором и сферическим «мокрым» ферромагнитным ротором с интегрированным рабочим колесом.

3.2. Магнитная связь между ротором и статором исключает из конструкции трущиеся детали (подшипники), что значительно увеличивает ресурс насоса.



3.3. Корпус насоса из нержавеющей стали крепится к блоку статора с коробкой управления с помощью накидной гайки из нержавеющей стали.

3.4. С помощью колеса настройки на блоке управления можно либо задавать постоянную величину скорости вращения рабочего колеса (от позиции MIN до

## ТЕХНИЧЕСКИЙ ПАСПОРТ ИЗДЕЛИЯ

позиции MAX), либо включить режим частотного регулирования AUTO.

### 4. Указания по монтажу и подключению

4.1. Перед установкой насоса система отопления должна быть промыта.

4.2. Направление движения теплоносителя должно совпадать с направлением стрелки на корпусном блоке насоса.

4.3. Перед насосом рекомендуется устанавливать фильтр механической очистки с размером ячейки не более 500 мкм.

4.4. Не допускается устанавливать насос блоком управления вниз.

4.5. Электродвигатель насоса допустимо поворачивать только при полностью слитом теплоносителе.

4.6. Насос следует подключать к электросети комплектным проводом с вилкой. Розетка для подключения насоса обязательно должна иметь заземляющий контакт, подключенный к заземляющему проводнику электросистемы.

4.7. В цепи питания насоса должно быть установлено УЗО с током срабатывания не более 30 мА.

4.8. Блок управления должен быть расположен таким образом, чтобы возможность попадания в него воды была полностью исключена.

4.9. Не рекомендуется устанавливать насос в нижней точке сети во избежание засорения рабочей камеры.

4.10. Насос следует располагать на трубопроводе так, чтобы ось рабочего колеса была горизонтальна.

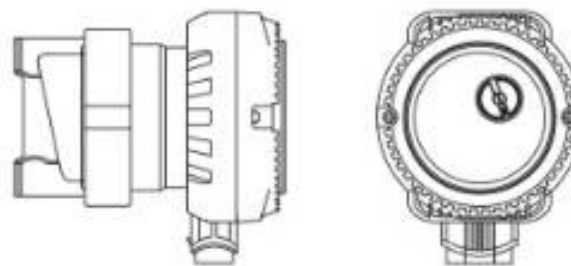

### 5. Указания по запуску в эксплуатацию

5.1. Перед запуском насоса система должна быть заполнена водой или теплоносителем.

## ТЕХНИЧЕСКИЙ ПАСПОРТ ИЗДЕЛИЯ

5.2. Статическое давление в точке установки насоса не должно быть менее и более указанного в таблице технических характеристик.

5.3. Перед запуском насоса из системы необходимо полностью удалить воздух.



### 6. Указания по эксплуатации

6.1. В процессе эксплуатации насоса следует периодически проверять отсутствие попадания влаги на моторный блок.

6.2. При появлении посторонних шумов в работе насоса, а также при появлении запаха горелого пластика или изоляции, необходимо немедленно прекратить эксплуатацию насоса и доставить его в сервисный центр.

6.3. Не допускается замерзание воды в рабочей камере насоса.

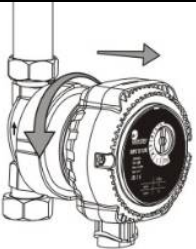
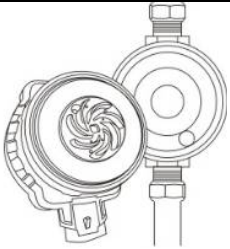
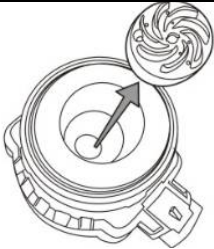
6.4. Не реже 1 раза в год рекомендуется производить чистку ротора. Эта процедура производится в следующем порядке:

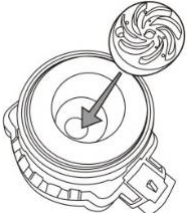
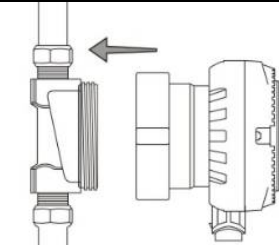
		
Открутить накидную гайку крепления блока управления	Отсоединить блок управления от корпуса	Вынуть ротор с рабочим колесом
		
Промыть и очистить ротор	Установить ротор на место	Присоединить блок управления к корпусу

## ТЕХНИЧЕСКИЙ ПАСПОРТ ИЗДЕЛИЯ

### 7. Рабочие графики

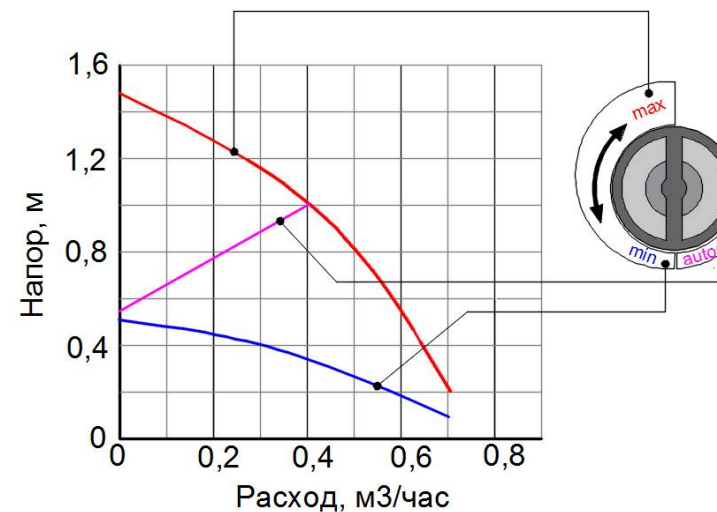

### 8. Габаритные размеры

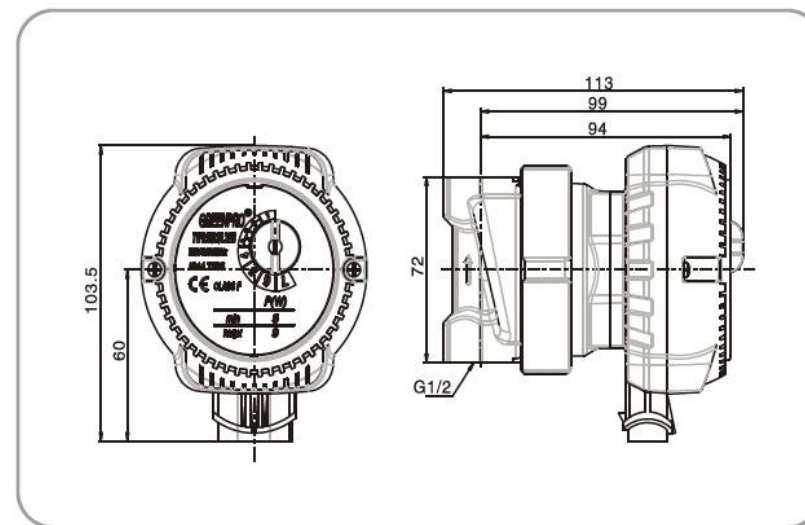

## ТЕХНИЧЕСКИЙ ПАСПОРТ ИЗДЕЛИЯ

### 9. Возможные неисправности и способы устранения

Неисправность	Возможная причина	Способ устранения
Насос не включается	Отсутствует электропитание	Проверить подключение электросети
	Параметры электропитания не соответствуют требуемым	Привести параметры э/сети в соответствии с требованиями
	Ротор заклинен из-за отложений	Прочистить ротор (п.6.4)
Повышенный шум при работе насоса	Наличие воздуха в насосе	Удалить воздух из насоса
	Давление перед насосом ниже нормы	Увеличить давление перед насосом
	Мусор в рабочей камере	Прочистить ротор и рабочую камеру (п.6.4)

### 10. Условия хранения и транспортировки

10.1. Изделия должны храниться по условиям хранения 3 по ГОСТ 15150-69.

10.2. Транспортировка изделий должна осуществляться в соответствии с условиями 5 по ГОСТ 15150-69.

### 11. Утилизация

11.1. Утилизация изделия (переплавка, захоронение, перепродажа) производится в порядке, установленном Законами РФ от 04 мая 1999 г. № 96-ФЗ "Об охране атмосферного воздуха" (с изменениями и дополнениями), от 24 июня 1998 г. № 89-ФЗ (с изменениями и дополнениями) "Об отходах производства и потребления", от 10 января 2002 № 7-ФЗ « Об охране окружающей среды» (с изменениями и дополнениями), а также другими российскими и региональными нормами, актами, правилами, распоряжениями и пр., принятыми во использование указанных законов.

11.2. Содержание благородных металлов: *нет*

### 12. Гарантийные обязательства

12.1. Изготовитель гарантирует соответствие изделия требованиям безопасности, при условии соблюдения потребителем правил использования, транспортировки, хранения, монтажа и эксплуатации.

12.2. Гарантия распространяется на все дефекты, возникшие по вине завода-изготовителя.

## ТЕХНИЧЕСКИЙ ПАСПОРТ ИЗДЕЛИЯ

12.3. Гарантия не распространяется на дефекты, возникшие в случаях:

- нарушения паспортных режимов хранения, монтажа, испытания, эксплуатации и обслуживания изделия;
- ненадлежащей транспортировки и погрузо-разгрузочных работ;
- наличия следов воздействия веществ, агрессивных к материалам изделия;
- наличия повреждений, вызванных пожаром, стихией, форс - мажорными обстоятельствами;
- повреждений, вызванных неправильными действиями потребителя;
- наличия следов постороннего вмешательства в конструкцию изделия.

12.4. Производитель оставляет за собой право внесения изменений в конструкцию, улучшающие качество изделия при сохранении основных эксплуатационных характеристик.

### 13. Условия гарантийного обслуживания

13.1. Претензии к качеству товара могут быть предъявлены в течение гарантийного срока.

13.2. Неисправные изделия в течение гарантийного срока ремонтируются или обмениваются на новые бесплатно. Потребитель также имеет право на возврат уплаченных за некачественный товар денежных средств или на соразмерное уменьшение его цены. В случае замены, замененное изделие или его части, полученные в результате ремонта, переходят в собственность сервисного центра.

13.3. В случае, если отказ в работе изделия произошёл не по причине заводского брака, затраты, связанные с демонтажом, монтажом и транспортировкой неисправного изделия в период гарантийного срока Потребителю не возмещаются.

13.4. В случае, если результаты экспертизы покажут, что недостатки товара возникли вследствие обстоятельств, за которые не отвечает изготовитель, затраты на экспертизу изделия оплачиваются Потребителем.

13.5. Изделия принимаются в гарантийный ремонт (а также при возврате) полностью укомплектованными.

Valtec s.r.l.  
Amministratore  
Delegato

# ТЕХНИЧЕСКИЙ ПАСПОРТ ИЗДЕЛИЯ

ГАРАНТИЙНЫЙ ТАЛОН № \_\_\_\_\_

Наименование товара

## НАСОС ЦИРКУЛЯЦИОННЫЙ ДЛЯ ГОРЯЧЕГО ВОДОСНАБЖЕНИЯ

№	Тип	Серийный номер
	VRS.121EM	

Название и адрес торгующей организации \_\_\_\_\_

Дата продажи \_\_\_\_\_ Подпись продавца \_\_\_\_\_

Штамп или печать  
торгующей организации

Штамп о приемке

**С условиями гарантии СОГЛАСЕН:**

ПОКУПАТЕЛЬ \_\_\_\_\_ (подпись)

**Гарантийный срок - двенадцать месяцев с даты продажи  
конечному потребителю**

По вопросам гарантийного ремонта, рекламаций и претензий к качеству изделий обращаться в сервисный центр по адресу: : г.Санкт-Петербург, ул. Профессора Качалова, дом 11, корпус 3, литер «А», тел/факс (812)3247750

При предъявлении претензии к качеству товара, покупатель предоставляет следующие документы:

1. Заявление в произвольной форме, в котором указываются:
  - название организации или Ф.И.О. покупателя, фактический адрес и контактные телефоны;
  - краткое описание дефекта.
2. Документ, подтверждающий законность приобретения изделия.
3. Настоящий заполненный гарантийный талон.

**Отметка о возврате или обмене товара:**

Дата: «\_\_» \_\_\_\_\_ 20\_\_ г. Подпись \_\_\_\_\_

# ТЕХНИЧЕСКИЙ ПАСПОРТ ИЗДЕЛИЯ