

| | |
|-----------|------------------------|
| 适用产品型号: | |
| 物料名称: | 说明书 |
| 料号: | |
| 版本: | C1.0 |
| 规格: | 105x145mm |
| 材质+表面处理: | 100g双胶纸 |
| 印刷颜色: | |
| 条码格式: | |
| 条码等级要求: | |
| 专色 (色值标准) | Δ Elab \leq 3 |
| 用途: | |
| 制作人: | 曹小军 |
| 审核人: | |
| 负责工程师: | |
| 业务负责人确认: | |
| 备注: | 折叠方式: 骑马钉 |

公差说明:未注公差

印刷位置尺寸:
 0-500 \pm 1; 500-1000 \pm 2; >1000 \pm 3
 加工尺寸:
 0-500 \pm 2; 500-1000 \pm 3; >1000 \pm 4

制作人负责颜色, 刀模, 排版的检查
 业务负责客户要求内容部分
 工程师负责图形及功能的审核
 带“**”的为关键特性, 带“*”的为重要特性



- FR** Nous vous remercions d'avoir acheté ce produit. Nous vous conseillons de lire attentivement la notice d'installation, d'utilisation et d'entretien. Nous avons conçu ce produit pour vous apporter entière satisfaction.
Si vous avez besoin d'aide l'équipe de votre magasin est à votre disposition pour vous accompagner.
- ES** Le agradecemos haber comprado este producto. Le recomendamos leer atentamente el manual de instalación, uso y mantenimiento. Este producto ha sido diseñado para proporcionarle plena satisfacción.
Si necesita alguna ayuda, el personal de la tienda estará a su disposición para guiarle.
- PT** Agradecemos a sua preferência por este produto. Aconselhamo-lo a ler o manual de instalação, utilização e manutenção com atenção. Criámos este produto para sua completa satisfação.
Se precisar de ajuda, a equipa da sua loja está à sua disposição para o acompanhar.
- IT** Grazie per aver acquistato questo prodotto. Vi raccomandiamo di leggere attentamente il manuale di installazione, utilizzo e manutenzione. Questo prodotto è stato progettato per offrirvi la massima soddisfazione.
Per ricevere assistenza, il personale del punto vendita è a vostra disposizione.
- EL** Ευχαριστούμε για την αγορά σας αυτού του προϊόντος . Σας συμβουλεύουμε να διαβάσετε προσεκτικά τις οδηγίες εγκατάστασης, χρήσης και συντήρησης. Σχεδιάσαμε αυτό το προϊόν για να σας προσφέρει πλήρη ικανοποίηση.
Αν χρειάζεστε βοήθεια, η ομάδα του καταστήματος από το οποίο αγοράσατε το προϊόν είναι στη διάθεσή σας
- PL** Dziękujemy za zakup produktu firmy. Zalecamy, aby uważnie przeczytać instrukcję instalacji, użytkowania i konserwacji. Ten produkt marki zaprojektowaliśmy, aby spełnić wszystkie Państwa oczekiwania.
W razie potrzeby pracownicy sklepu służą Państwu pomocą i są do Państwa dyspozycji.
- RU** Благодарим Вас за приобретение изделия . Рекомендуем внимательно прочитать инструкции по установке, эксплуатации и техническому обслуживанию. Изделие разработано, чтобы доставить Вам удовольствие.
Если Вам потребуется помощь, консультанты Вашего магазина находятся в Вашем распоряжении.
- KZ** Өнімін сатып алғаныңыз үшін алғыс білдіреміз. Орнату, Қолдану және Қызмет көрсету жөніндегі нұсқаулықтарды мұқият оқып шығуға кеңес береміз. Біз бұл Өнімін сізді толықтай қанағаттаныру үшін жасап шығардық.
Егер сізге көмек қажет болса сіздің бөлшектеп сататын дүкеніңіздегі топ сізге жәрдем береді.
- UA** Дякуємо вам за покупку цього виробу. Ми радімо вам уважно прочитати інструкції з установлення, експлуатації та технічного обслуговування. Ми розробили цей виріб для того, щоб він приносив вам задоволення.
Якщо вам потрібна допомога, співробітники вашого магазину готові допомогти вам
- RO** Vă mulțumim pentru achiziționarea acestui produs . Vă sfătuim să citiți cu atenție instrucțiunile de instalare, de utilizare și de întreținere. Am conceput acest produs pentru a vă furniza satisfacție totală.
Dacă aveți nevoie de ajutor, echipa magazinului de cumpărare este la dispoziția dumneavoastră pentru a vă asista.
- BR** Obrigado por ter adquirido um produto . Nós aconselhamos a ler atentamente o manual de instalação, uso e anutenção. Concebemos um produto para proporcionar total satisfação.
Caso precise de ajuda, a equipe da sua loja estará à disposição para te acompanhar.
- EN** Thank you for purchasing this product. We recommend that you read the installation, user and maintenance instructions carefully. We have designed this product to ensure your complete satisfaction.
If you require assistance, the team at your retailer is on hand to help you.

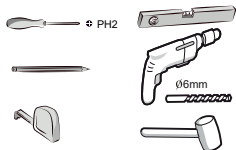
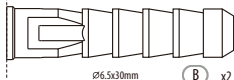
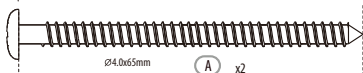
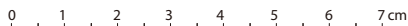
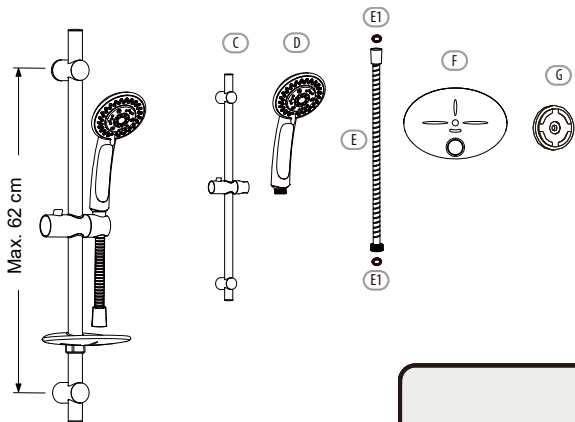

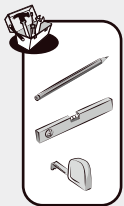

FR: Montage / ES: Montaje / PT: Montagem / IT: Montaggio / EL: Συναρμολόγηση
PL: Montaż / RU: Сборка / KZ: Монтаждау / UA: Збірка / RO: Montaj / BR: Montagem
EN: Assembly

1

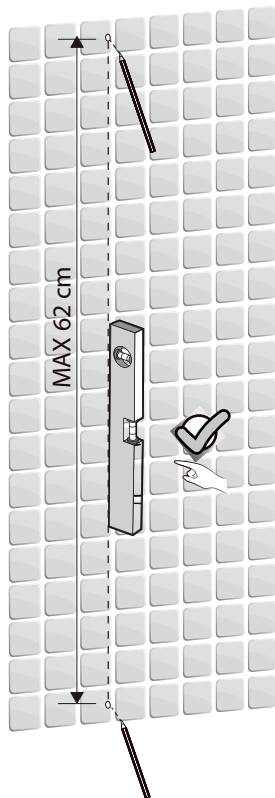

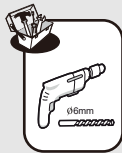

2

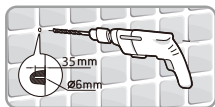

- FR Vérifiez que les vis fournies sont adaptées à votre support (ces vis sont prévues pour du matériau plein). Dans le cas contraire, utilisez des vis et chevilles adaptées au matériau du mur. N'hésitez pas à demander conseil en magasin.
- ES Compruebe que los tornillos que se incluyen son adecuados al soporte de instalación (estos tornillos están previstos para soportes macizos). De no serlo, utilice tornillos y tacos adecuados al material de la pared. No dude en pedir que le asesoren en la tienda.
- PT Confirme que os parafusos fornecidos são adaptados ao seu suporte (estes parafusos são previstos para um material maciço). Se não for o caso, utilize parafusos e buchas adaptadas ao material da parede. Não hesite em pedir aconselhamento à loja.
- IT Verificare che le viti in dotazione siano adeguate al supporto (queste viti sono destinate a materiali pieni). In caso contrario, utilizzare viti e tasselli adatti al materiale della parete. Non esitare a chiedere consiglio in negozio.
- EL Βεβαιωθείτε ότι οι βίδες που παρέχονται είναι κατάλληλες για το αντίστοιχο υπόστρωμα (οι συγκεκριμένες βίδες προβλέπονται για συμπαγή υλικά). Δ. Ιαφορετικά, χρησιμοποιήστε βίδες και ούπα που ενδείκνυται για το υλικό του τοίχου. Μην διστάσετε να ζητήσετε συμβουλές από το κατάστημα.
- PL Sprawdź, czy wszystkie dołączone śruby są odpowiednie do podłoża (śruby te są przystosowane do materiałów pełnych). W przeciwnym razie, należy użyć śrub i kołków dostosowanych do materiału, z którego wykonana jest ściana. Zawsze można poprosić o pomoc sprzedawcę.
- RU Убедитесь в том, что винты из комплекта подходят для опоры, на которую вы планируете установить изделие (эти винты подходят для твердых материалов). В противном случае используйте винты и штифты, подходящие к типу стены. По всем вопросам обращайтесь за консультацией в точку продажи.
- UA Упевніться в тому, що гвинти з комплекту підходять до вашої опори (ці гвинти передбачені для твердих матеріалів). В іншому випадку використовуйте гвинти та штифти, що підходять до вашого типу стіни. З будь-яких питань звертайтеся за консультацією до магазину.
- RO Verificați ca șuruburile furnizate să fie adaptate la suportul dvs. (aceste șuruburi sunt prevăzute pentru un material plin). În caz contrar, utilizați șuruburi și dibluri adaptate materialului din care este făcut peretele. Nu ezitați să solicitați sfaturi în magazin.
- EN Check that the screws provided are suitable for your substrate (these screws are designed for a solid material). If this is not the case, use screws and wall anchors suitable for the wall material. Ask for advice in the store.

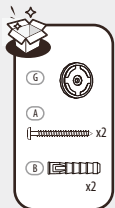

FR: Entretoise de 4 mm / ES: Espaciador de 4 mm / PT: Espaçador de 4 mm /
 IT: Distanziatore da 4 mm / EL: Αποστάτες 4 χιλιοστών /
 PL: Dystans (Podkładka) 4 mm / RU: Прокладка 4 мм /
 KZ: 4 мм аралық төсем / UA: Прокладка 4 мм / RO: Distațier 4 mm /
 BR: Espaçador de 4 mm / EN: 4 mm spacer

3

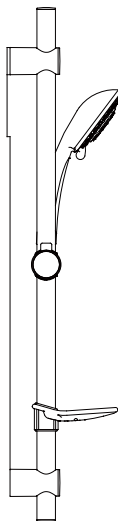
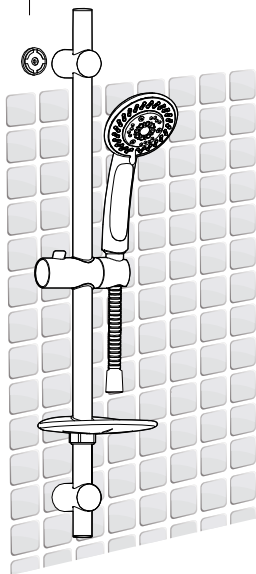
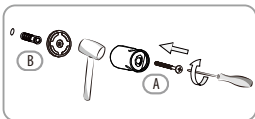
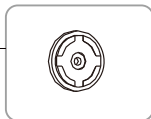

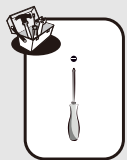
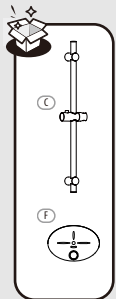

4

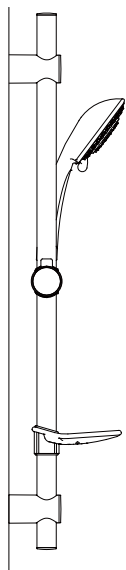

1

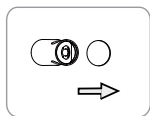
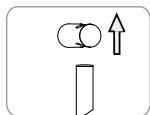

2

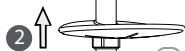
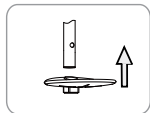

F

Ø10 mm



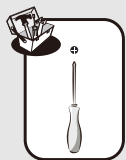
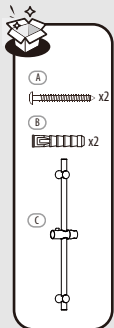

5

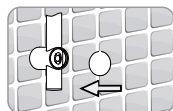
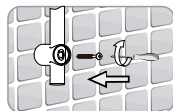
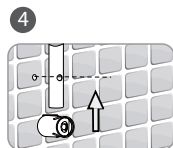
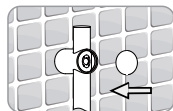
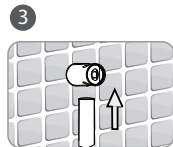
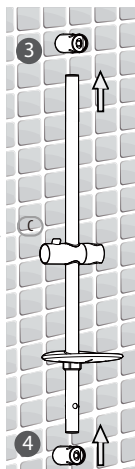
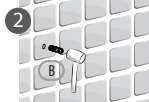
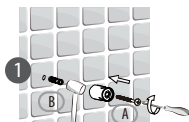

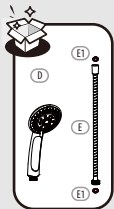

6

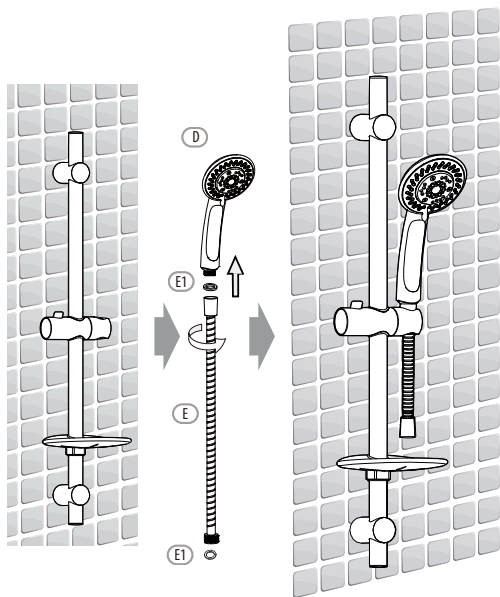



Eau claire / Agua limpia / Água limpa / Acqua pulita / Καθαρό νερό / Czysta woda / Чистая вода / Água limpa /
Чиста вода / Ara curata / таза су / Clean water



Sans solvant / Sin disolvente / Sem solventes / Senza solventi / Χωρίς διαλυτικά / Bez rozpuszczalnika / Без растворителя /
Sem solventes/ Без розчинника / Fara solvent / еріткішчіз/ Solvent-free

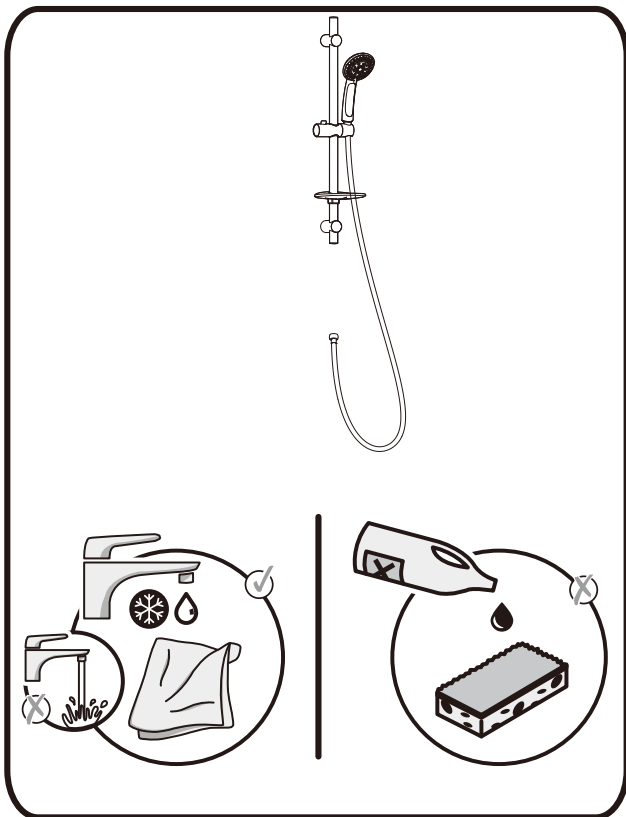



- FR** Attestation de conformité sanitaire
- ES** Certificado de conformidad sanitaria.
- PT** Atestado de conformidade sanitária.
- IT** certificato di conformità sanitaria.
- EL** Βεβαίωση υγειονομικής συμμόρφωσης.
- PL** Certyfikat zgodności sanitarnej.
- RU** Декларация о соответствии санитарным нормам
- KZ** Санитарлық талаптарға сәйкестік декларациясы
- UA** Декларація про відповідність санітарним нормам
- RO** Atestat de conformitate sanitară
- BR** Certificado de conformidade sanitária.
- EN** Declaration of sanitary conformity.



* Garantie 5 ans / 5 años de garantía / Garantia de 5 anos / Garanzia 5 Anni / Εγγύηση 5 ετών /
Gwarancja 5-letnia / Гарантия 5 года / Жетпілдік 5 жыл / Гарантія 5 років / Garantie 5 ani /
5-year guarantee

ADEO Services - 135 Rue Sadi Carnot - CS 00001
59790 RONCHIN - France

UA ТОВ «Леруа Мерлен Україна»,
вул. Полірна 17а, м. Київ 04201, Україна

RU ООО ЛЕРУА МЕРЛЕН ВОСТОК, 141031, Московская
область, Мытищинский район, г. Мытищи,
Осташковское шоссе, д.1, РОССИЯ

BR Importado e distribuído por LEROY MERLIN
CIA BRASILEIRA DE BRICOLAGEM
Rua Domingos Galleteri Blotta, 315 - Interlagos - CEP
04455-360 São Paulo - SP - Brazil CNPJ: 01.438.784/0001-05
CALM (Central de Atendimento Leroy Merlin) -4020.5376 (capitais)
e 0800.0205376 (demais regiões)

SA Imported by Adeo South Africa (PTY) LTD T/A Leroy Merlin
Leroy Merlin Greenstone Store - Corner Blackrock Street
and Stoneridge Drive, Greenstone Park Ext 2,
Edenvale, 1610 - Johannesburg, Gauteng, South Africa



Made in P.R.C. 2019

