



Dornbracht

Comfort Shower^{ATT}

Technische handleiding

02 Inleiding

09 Planning

16 Installatie

26 Productdetails

40 Adressen

INLEIDING

Planning
Installatie
Productdetails
Adressen

FUNCTIES

Componenten

Funcities



BigRain



Zitdouche



Gietbuis



Scenario's

Bij de scenario's worden de verschillende functies in een voorgeprogrammeerde volgorde doorlopen.

De COMFORT SHOWER^{ATT} kan met de LEG SHOWER^{ATT} worden uitgebreid.

De begeleiding van de technische planning, installatie en eerste inbedrijfstelling door een gecertificeerd systeempartner of het boeken van een Dornbracht servicepakket is verplicht. Uitvoerige informatie over het servicepakket vindt u op www.dornbracht-professional.com.

Eindmontagecomponenten

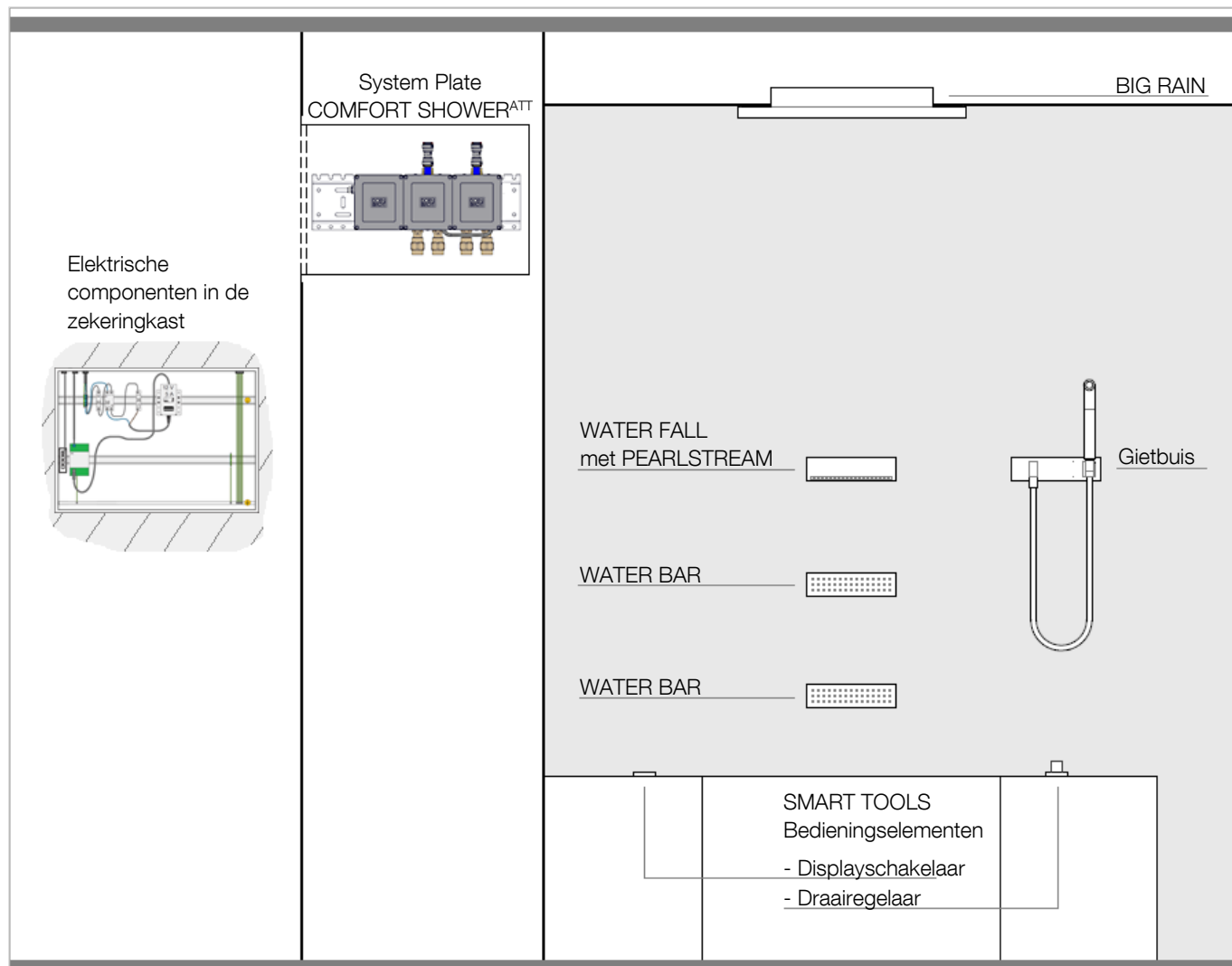

Meegeleverde elektrische componenten
(in de zekeringkast)

- DC-filter 1 x 5 A
- 1 x netadapter 100 – 240 V AC / 12 V DC, 5 A

Verdere meegeleverde componenten zonder afbeelding:

- 4 x eVALVE

Voormontagecomponenten

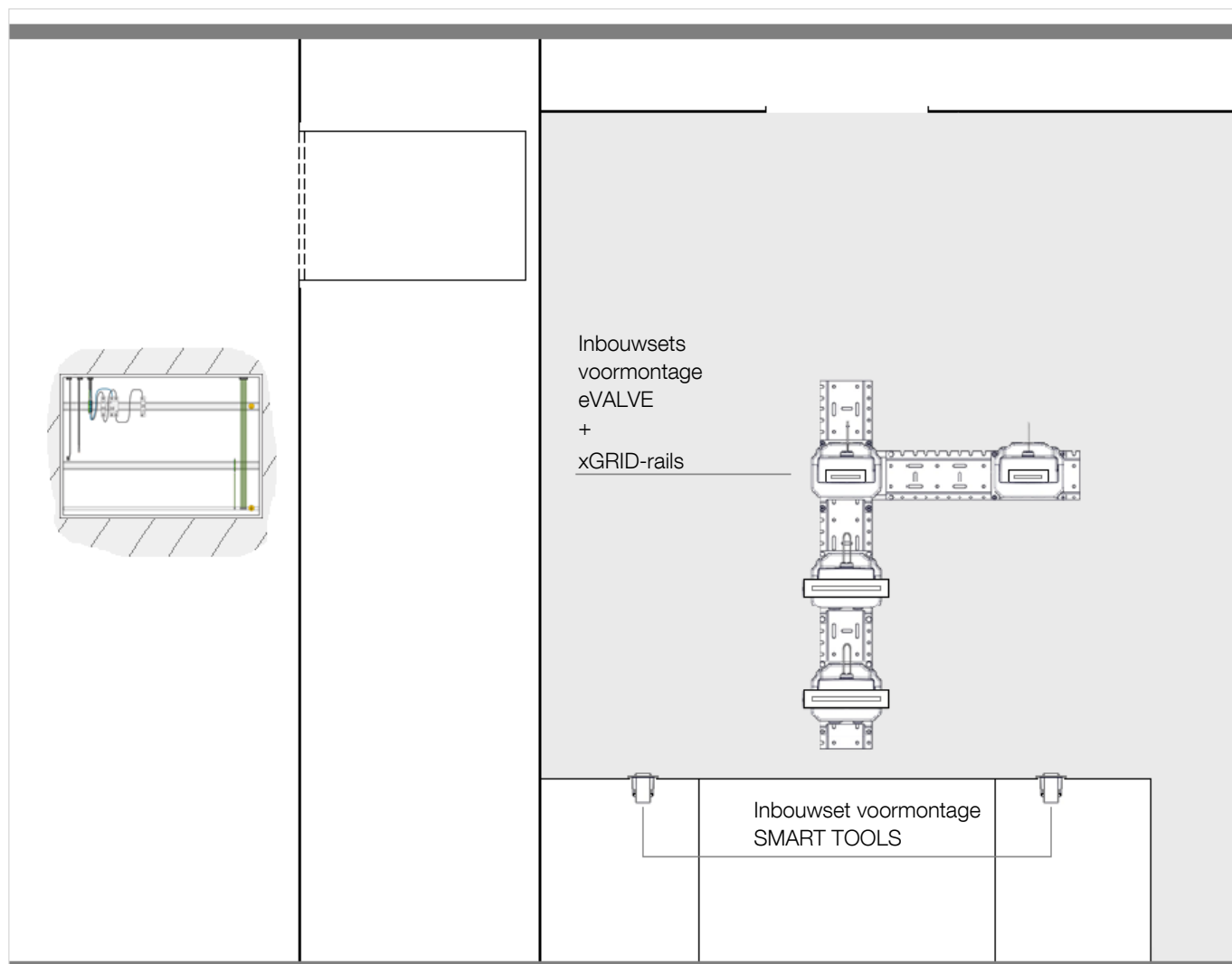

Verdere meegeleverde componenten zonder afbeelding:

Elektrische componenten

- 1 x kabel (12 V DC, 5 A)
- 5 x potentiaalvereffeningsleiding (4 mm² / AWG 11)
- 8 x VBUS-kabel
- 1 x ethernetkabel (CAT 7)

Sanitaircomponenten

- 2 x afsluitventiel (DN 20)
- 2 x vuilfilter (DN 20)
- 2 x Y-afdruk- en spoelvoorziening
- 1 x aansluitset BIG RAIN

Veiligheidszones

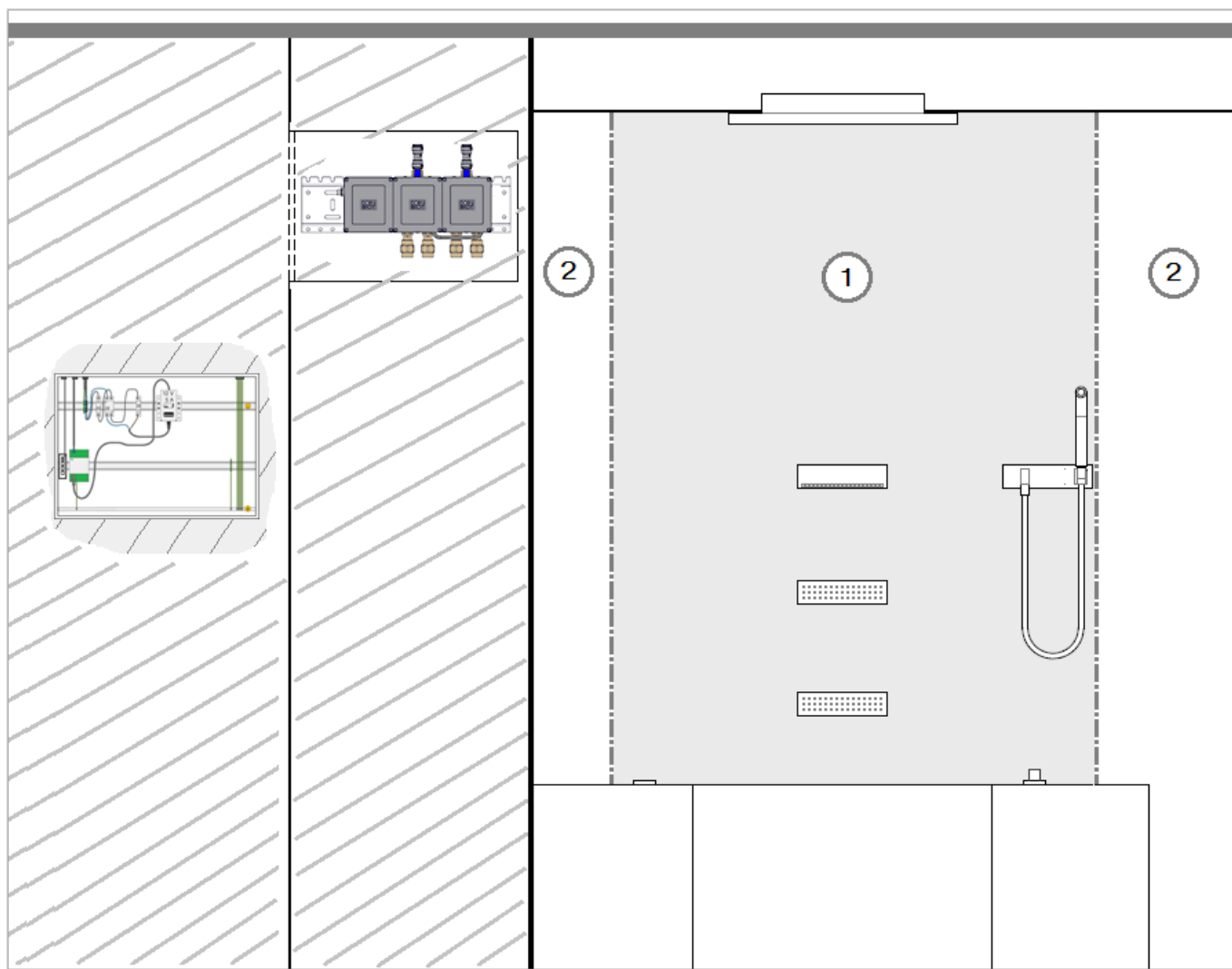

Neem de voorschriften voor veiligheidszones volgens DIN VDE 0100, deel 701 in acht.

Afwijkende nationale voorschriften dienen in acht te worden genomen.

De veiligheidsklasse van de elektrische componenten dient in acht te worden genomen en geldt alleen in volledig geïnstalleerde toestand.

De volgende elektrische componenten moeten buiten de veiligheidszones 0 – 2 zijn geïnstalleerd:

zekeringkast, System Plate

WATER FALL met PEARLSTREAM, WATER BAR, gietbuis, bedieningselementen SMART TOOLS worden gevoed via veiligheidslaagspanning (12 V) en mogen in veiligheidszone 1 worden geïnstalleerd.

Plaatsing

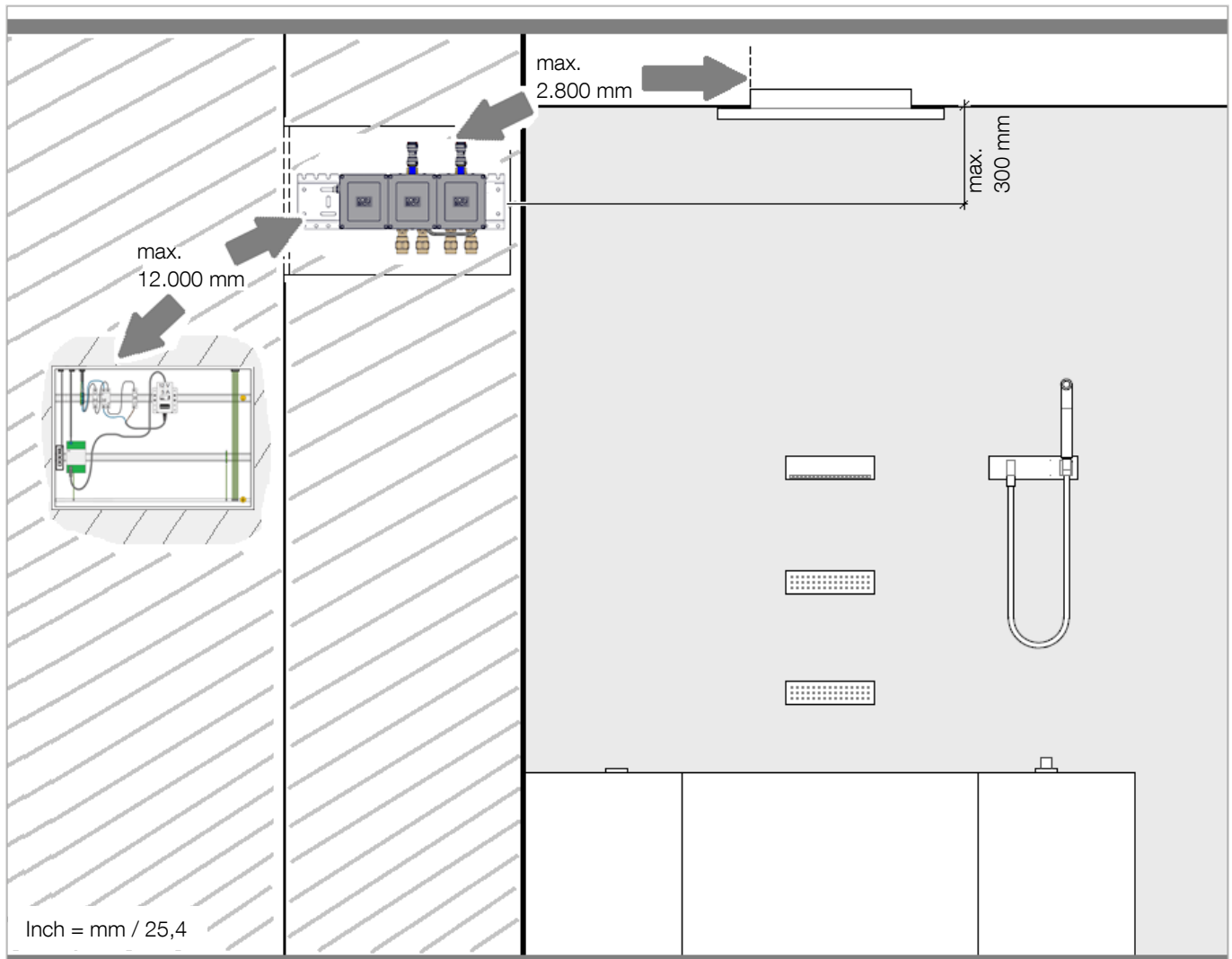

System Plate en voeding moeten ruimtelijk van elkaar gescheiden worden geïnstalleerd.

De System Plate mag niet boven de voeding worden geïnstalleerd.

Zekeringkast met elektrische componenten

- 12.000 mm / 39 ft 4-3/8" maximale afstand tot System Plate
- Buiten de natte ruimte
- Toegankelijk voor onderhoud/repairatie
- 5 – 35 °C / 41 – 95 °F omgevingstemperatuur

System Plate

- 2.800 mm / 9 ft 2-1/4" maximale afstand tussen System Plate en BIG RAIN
- 300 mm / 11-3/4" maximaal hoogteverschil tussen System Plate en BIG RAIN (midden xGRID-rail/bovenkant verlaagd plafond)
- Toegankelijk voor onderhoud/repairatie
- 5 – 55 °C / 41 – 131 °F omgevingstemperatuur

Voorzetwandsysteem

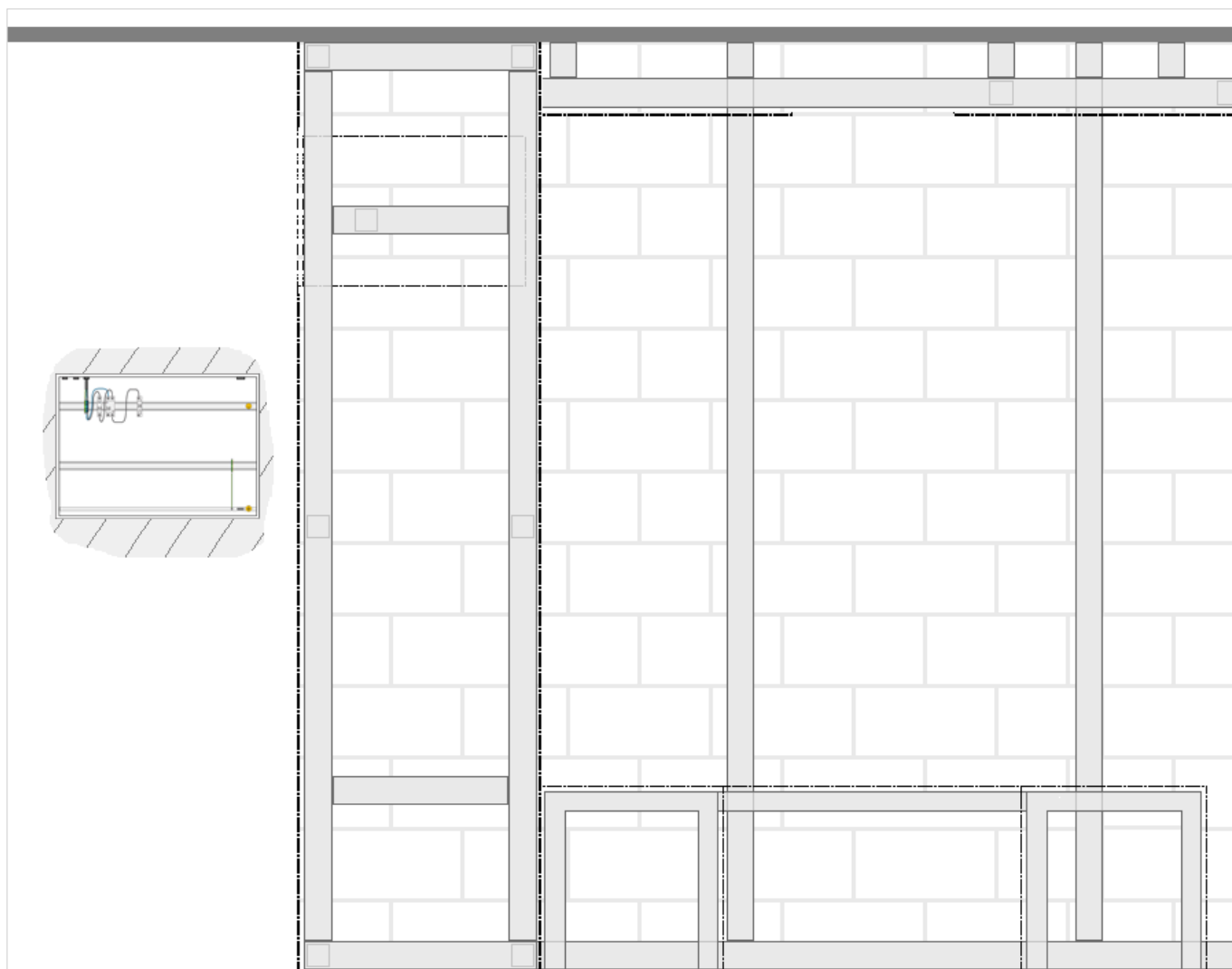

Door de inbouwdiepte van de WATER FALL met PEARLSTREAM, de WATER BARS, de gietbuis en de BIG RAIN moet aan muur en plafond een voorzetwand worden voorzien.

De System Plate kan optimaal in een lichte constructiewand worden aangebracht.

Er dient een zitbankconstructie met voldoende draagvermogen te worden voorzien. De bovenkant van de zitbank moet iets schuin aflopen zodat het water kan wegstromen.

Voorschriften op het gebied van geluidsisolatie, warmte-isolatie en brandveiligheid kunnen door een vakkundige uitvoering van de voorzetwand in acht worden genomen.

Voorzetwandsystemen worden door meerdere producenten zoals bv. Geberit, Tece, Viega enz. aangeboden.

De voorzetwand kan ook met c-profielen van bv. Knauf, Rigips Saint-Gobain, Sheetrock, Siniat enz. worden uitgevoerd.

Voor de voorzetwand mag ook hout worden gebruikt, voor zover dit niet in strijd is met nationale voorschriften.

Bedrijfsvoorwaarden

Toepassing

Het product is niet bestemd voor gebruik buiten.

Voor gebruik in een damp-, chloor- of zouthoudende omgeving is overleg met Dornbracht wenselijk.

De waterkwaliteit moet door inbouw van een filter of van een waterzuiveringsinstallatie worden gewaarborgd.

Grote drukverschillen tussen koud- en warmwatervoorziening dienen te worden gecompenseerd.

Maximaal toegestane relatieve luchtvochtigheid (zonder neerslaande waterdamp) 95 %

Toegestane omgevingstemperaturen

BIG RAIN 5 – 55 °C / 41 – 131 °F

System Plate 5 – 55 °C / 41 – 131 °F

Bedieningselementen SMART TOOLS 5 – 35 °C / 41 – 95 °F

Opslag 5 – 35 °C / 41 – 95 °F

Stofvrij en droog opslaan.

Toegestane bedrijfstemperaturen

Meetpunt: Inbouwset voormontage eVALVE (gietbuis)

Koudwatertemperatuur 5 – 20 °C / 41 – 68 °F

Warmwatertemperatuur 55 – 65 °C / 131 – 149 °F

Aanbevolen warmwatertemperatuur 60 °C / 140 °F

Thermische desinfectie (max. 15:00 min.) 75 °C / 167 °F

Dynamische druk

Meetpunt: Inbouwset voormontage eVALVE (gietbuis)

Toegestane dynamische druk 250 – 400 kPa / 36 – 58 psi / 2,5 – 4 bar

Aanbevolen dynamische druk 300 kPa / 44 psi / 3 bar

Installeer eventueel een toerentalgeregelde drukverhoger in de hoofdleiding.

Waterhardheid

Aanbevolen waterhardheid: 6 – 7 °dH / 107 – 125 ppm / 7,5 8,8 °e / 10,7 – 12,5 °fH

Installeer eventueel een onthardingsinstallatie in de hoofdleiding. Houd bij installatie van een onthardingsinstallatie rekening met de drukvermindering.

Basisafmetingen

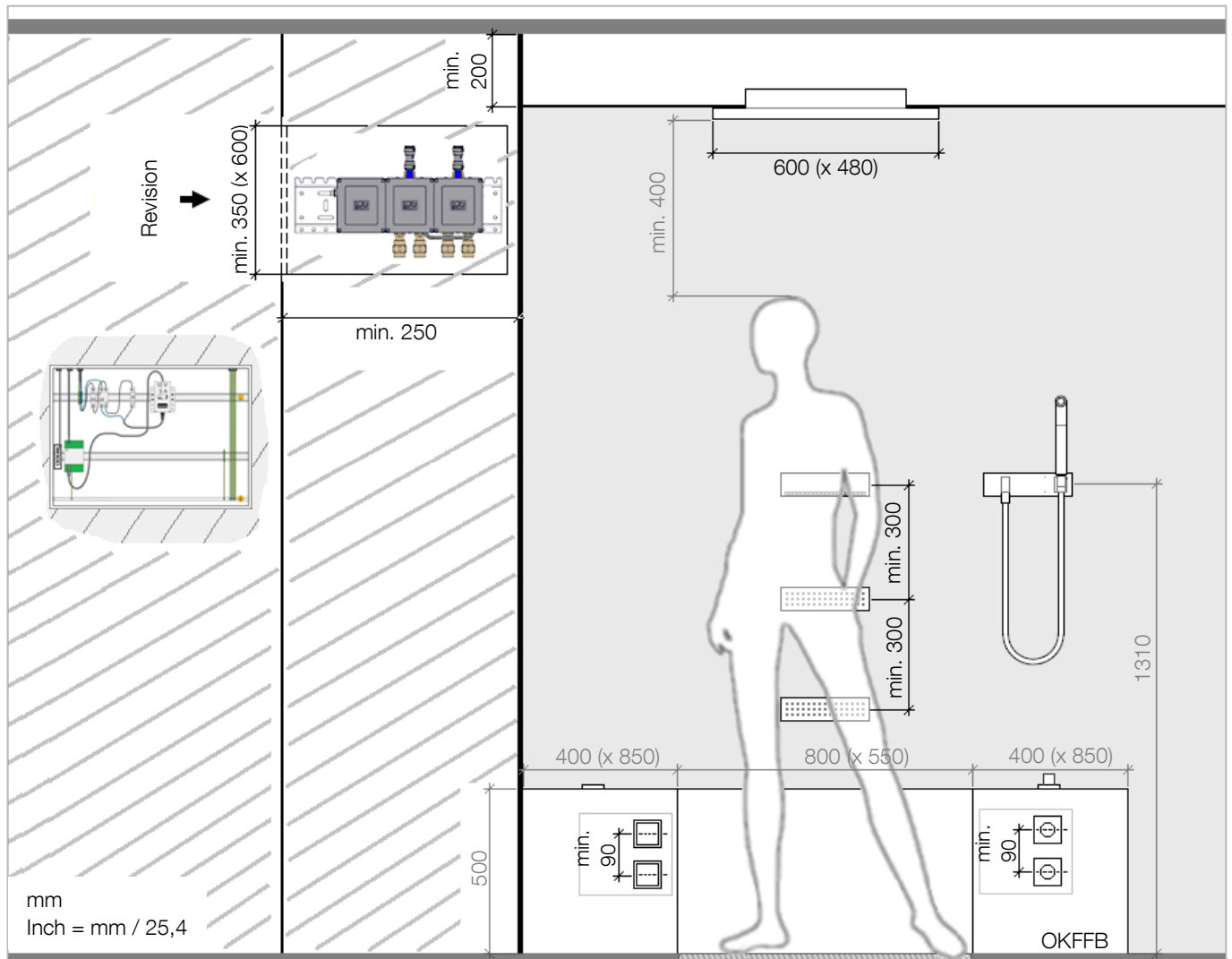

- 200 mm / 8" minimum afstand tussen verlaagd plafond en onderkant constructieplafond
- 350 x 600 mm / 1 ft 1-5/8" x 1 ft 11-5/8" minimum afmetingen revisieopening
- 250 mm / 10" minimum dikte lichte constructiewand
- 300 mm / 11-3/4" minimum afstand tussen inbouwsets voormontage (hart/hart) WATER FALL met PEARLSTREAM, WATER BARS
- 90 mm / 3-1/2" minimum afstand tussen SMART TOOLS (hart / hart) horizontaal resp. Verticaal
 - De afstand mag niet kleiner zijn! -

- 400 mm / 1 ft 3-5/8" aanbevolen minimum afstand tussen BIG RAIN en gebruiker
- 1.310 mm / 4 ft 3-5/8" aanbevolen hoogteverschil tussen bovenkant afgewerkte vloer (OKFFB) en gietbus voor iemand met een lengte van 1.750 mm / 5 ft 9"
- 500 mm / 1 ft 7-3/4" aanbevolen zithoogte
- 800 x 550 mm / 2 ft 7-1/2" x 1 ft 9-5/8" aanbevolen maat zitvlak
- 400 x 850 mm / 1 ft 3-5/8" x 2 ft 9-5/8" aanbevolen maat zijvlakken

Standaardopbouw

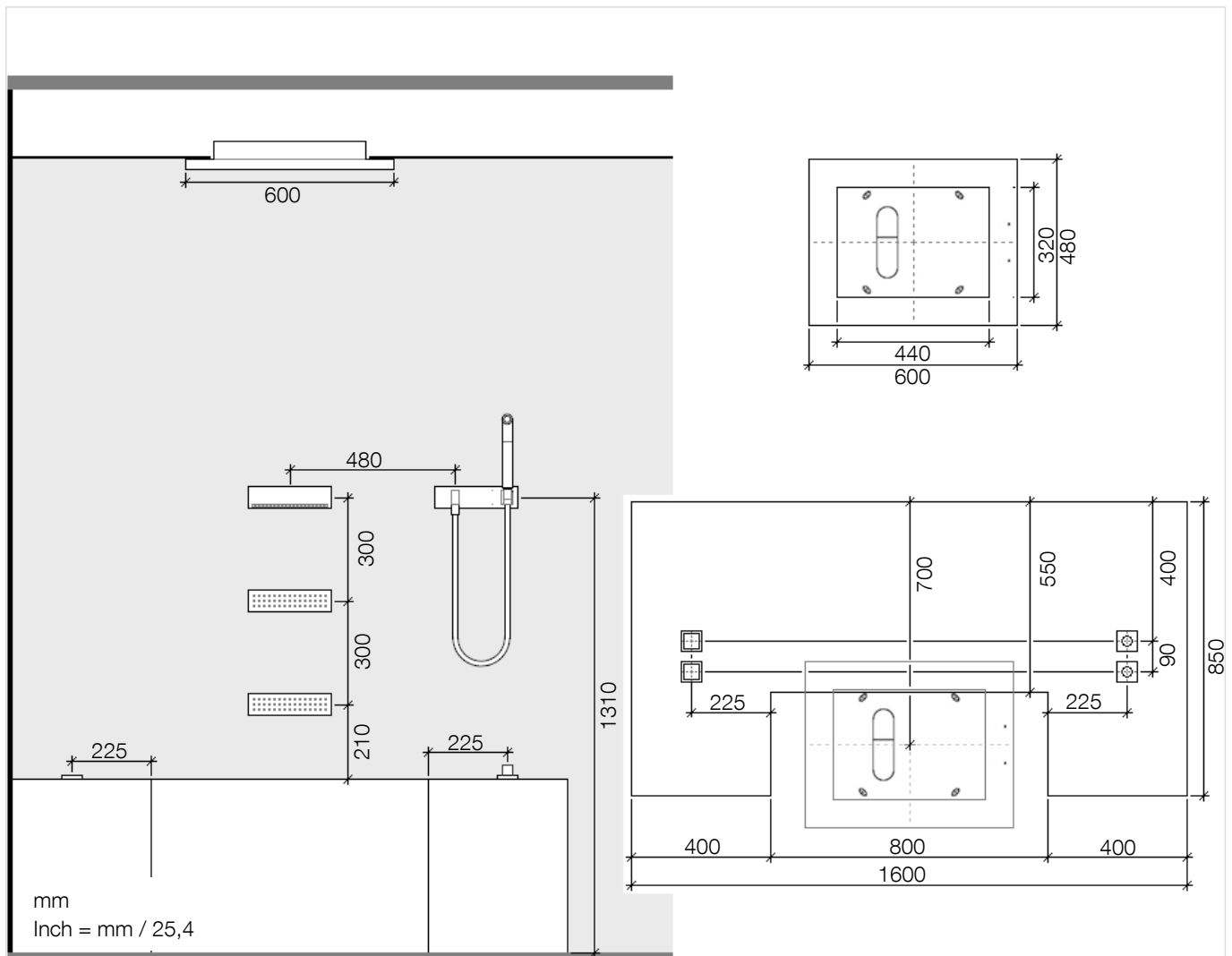

Posities en maten kunnen worden aangepast aan individuele behoeften.

Zie montagevoorbeelden.

Uitsparingen / bevestigingspunten

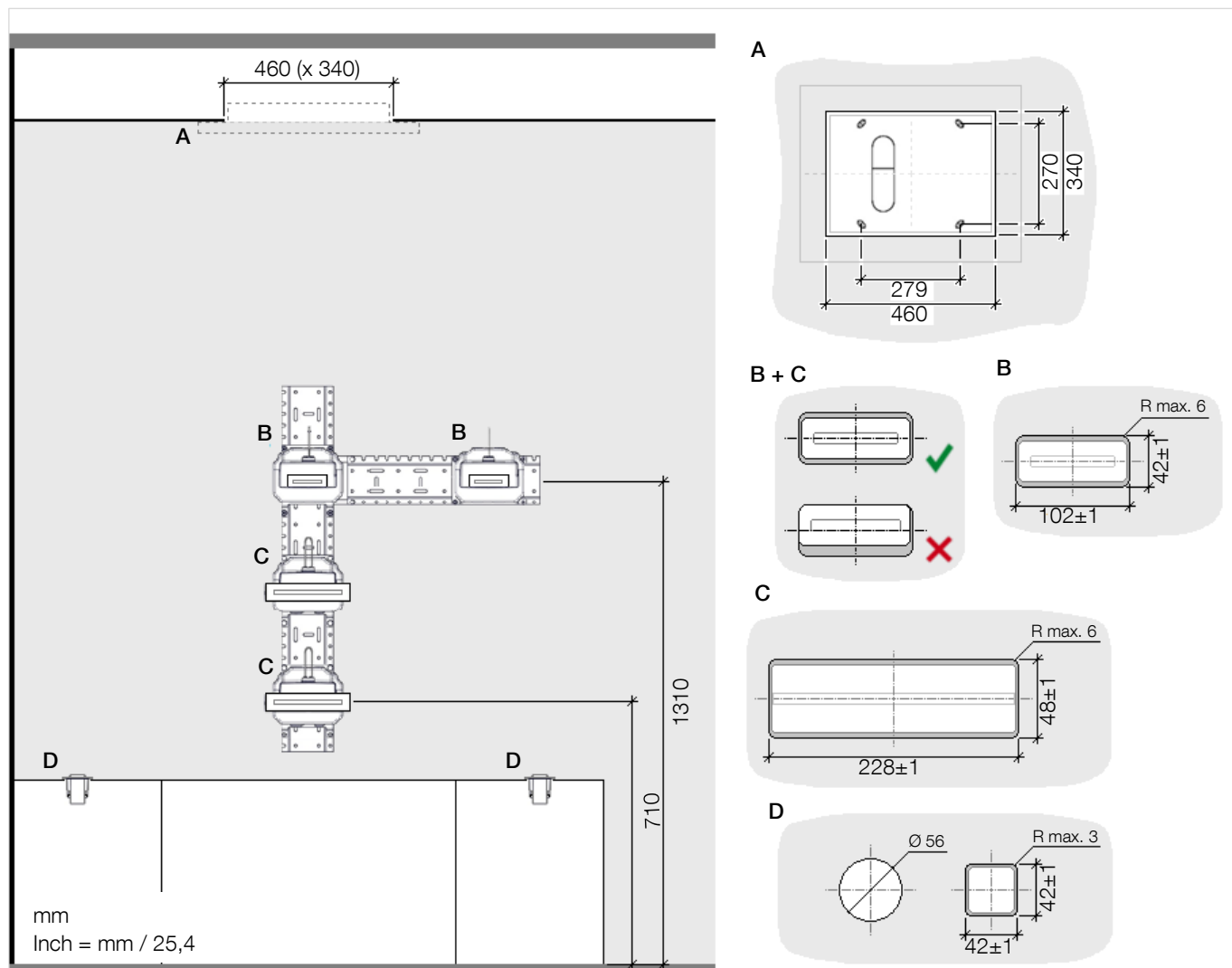

A – BIG RAIN

B – WATER FALL met PEARLSTREAM en gietbuis

C – WATER BARS

D – bedieningselementen SMART TOOLS

! De inbouwsets voormontage van eVALVES en SMART TOOLS en de VBUS-kabel moeten gemonteerd en getest zijn, voordat de voorzetwand wordt gesloten.

Voor bedieningselementen:

- Ø 56 mm boorgat in de beplating voor de inbouwset voormontage
- 42±1 x 42±1 mm uitsparing in wandopbouw (tegel, natuursteen, etc.)

B + C

B

Voorzetwandsysteem

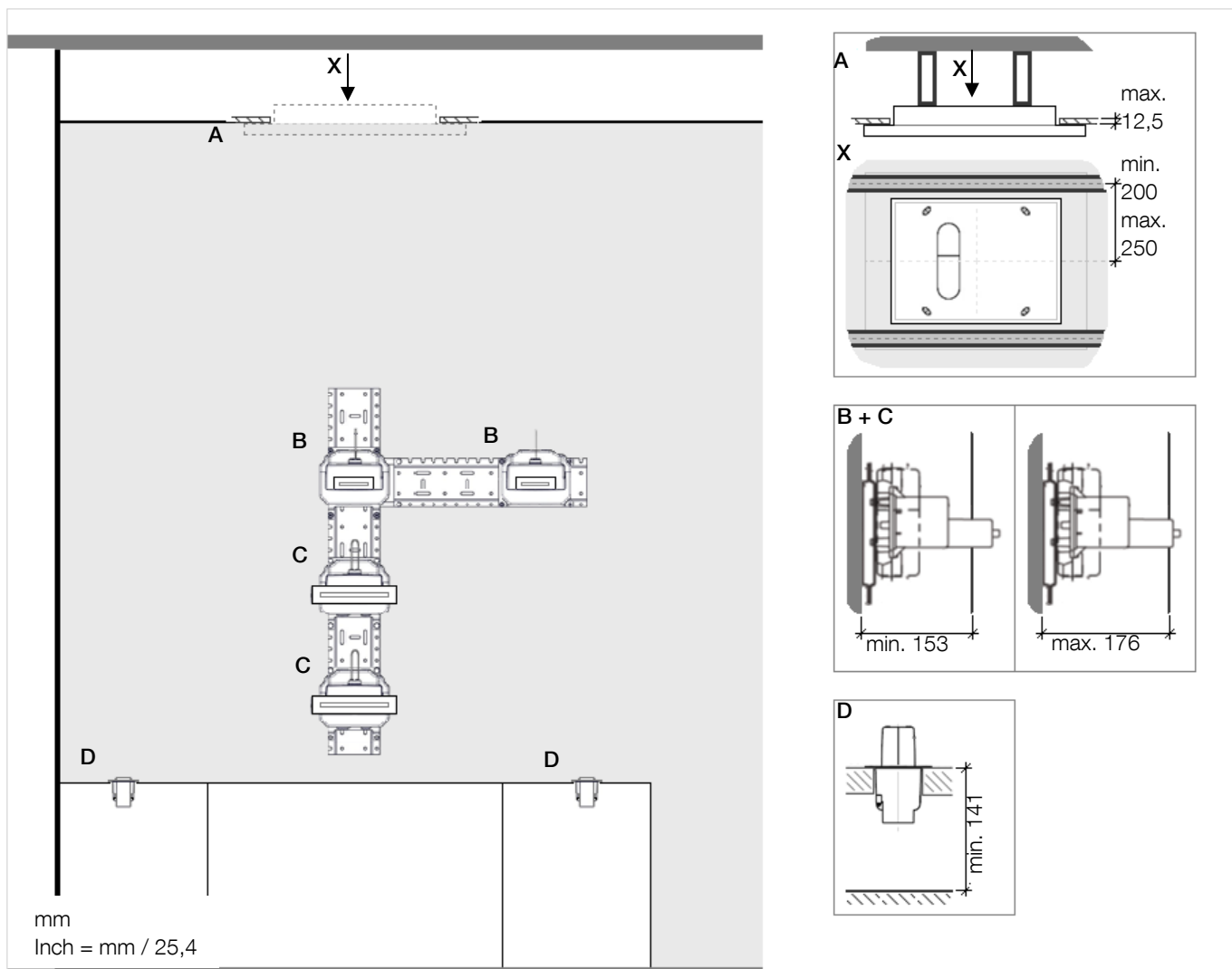

De BIG RAIN mag niet worden belast door de plafondconstructie.

- 12,5 mm / 2" maximum dikte van de plafondplaat

Aan de lange zijden van de plafonduitsparing moeten profielen worden aangebracht.

- 200 – 250 mm / 8" – 10" (hart/hart) afstand tussen BIG RAIN en de profielen van de plafondconstructie

Let op de inbouwdiepte van de componenten.

De inbouwset voormontage van de SMART TOOLS wordt in de beplating van de zitbank gemonteerd.

Droge afbouw

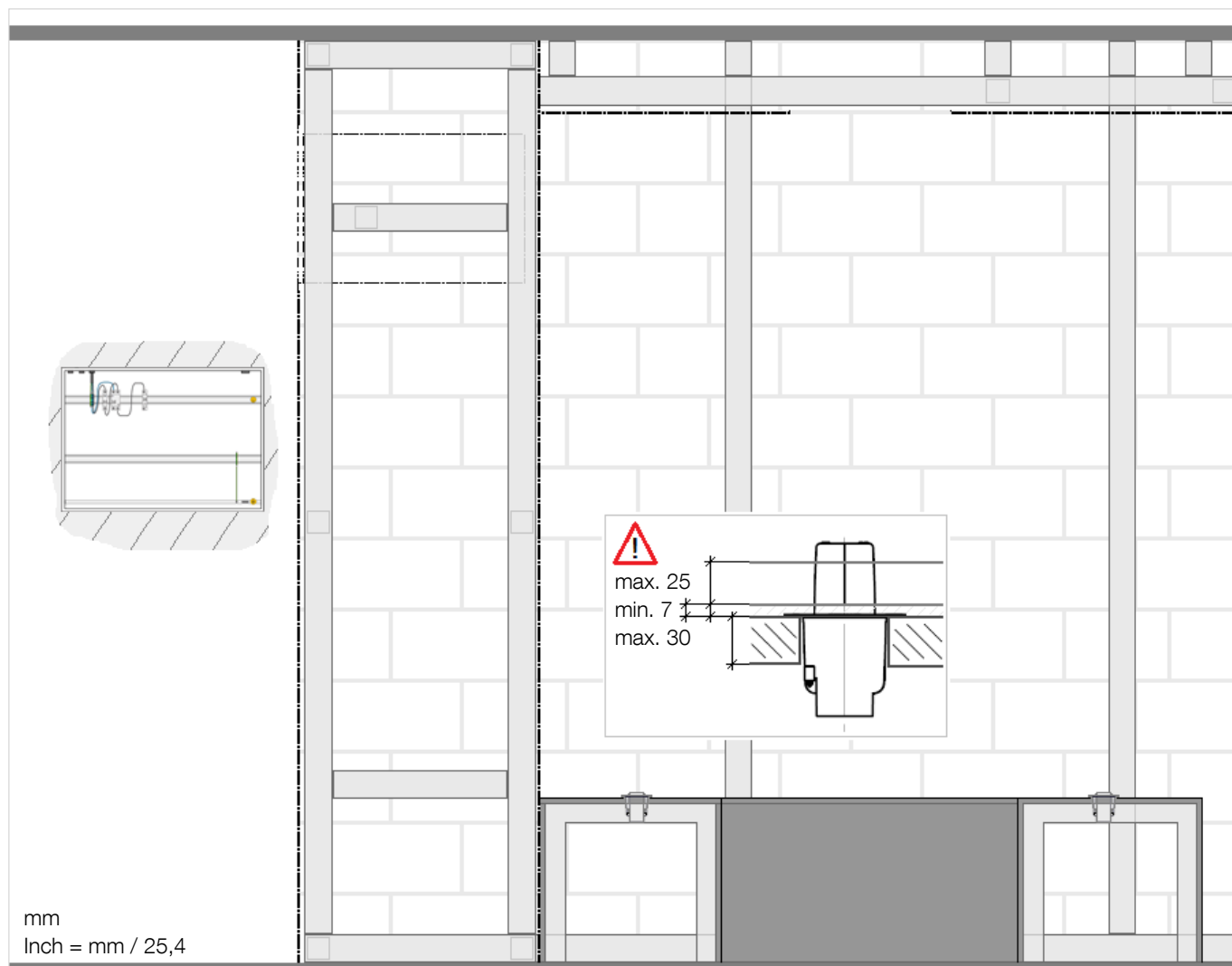

- 30 mm maximum dikte van de beplating bij de bedieningselementen mogelijk.
- 7 – 25 mm opbouw (tegel, natuursteen, etc.) is voor de beplating (gipskarton etc.) bij de bedieningselementen mogelijk.

- De inbouwsets voormontage van de SMART TOOLS en de VBUS-kabel moeten gemonteerd zijn, voordat de zitbankconstructie wordt gesloten. De openingen hiervoor moeten worden voorzien.

BigRain

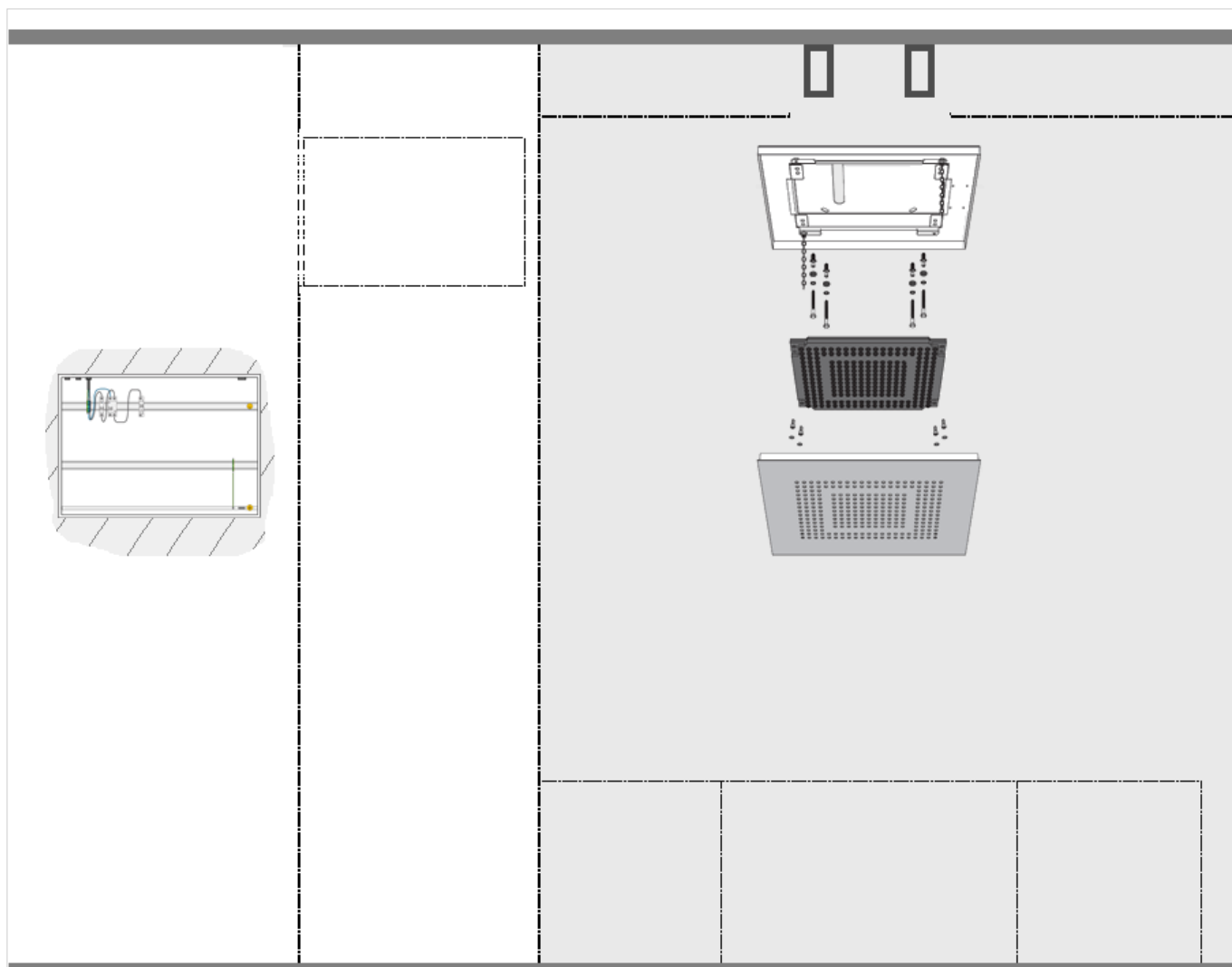

Er dient een plafondconstructie met voldoende draagvermogen voor duurzame bevestiging van de BIG RAIN (gewicht: 12 kg / 26.5 lbs (US)) te worden voorzien.

- ⚠ De BIG RAIN moet door 2 personen worden gemonteerd.
- ⚠ Gebruik alleen geschikte ladders/klimhulpen.
- ⚠ Draag veiligheidshandschoenen.

De bij levering inbegrepen bevestigingsmiddelen zijn uitsluitend geschikt voor bevestiging in beton.

Een geschikte constructie ter overbrugging van de afstand tussen BIG RAIN en plafond (ten minste 150 mm / 6") dient door een bouwkundig ingenieur te worden bepaald.

De bevestigingsmiddelen voor de plafondconstructie dienen door een bouwkundig ingenieur te worden bepaald.

Zekeringkast

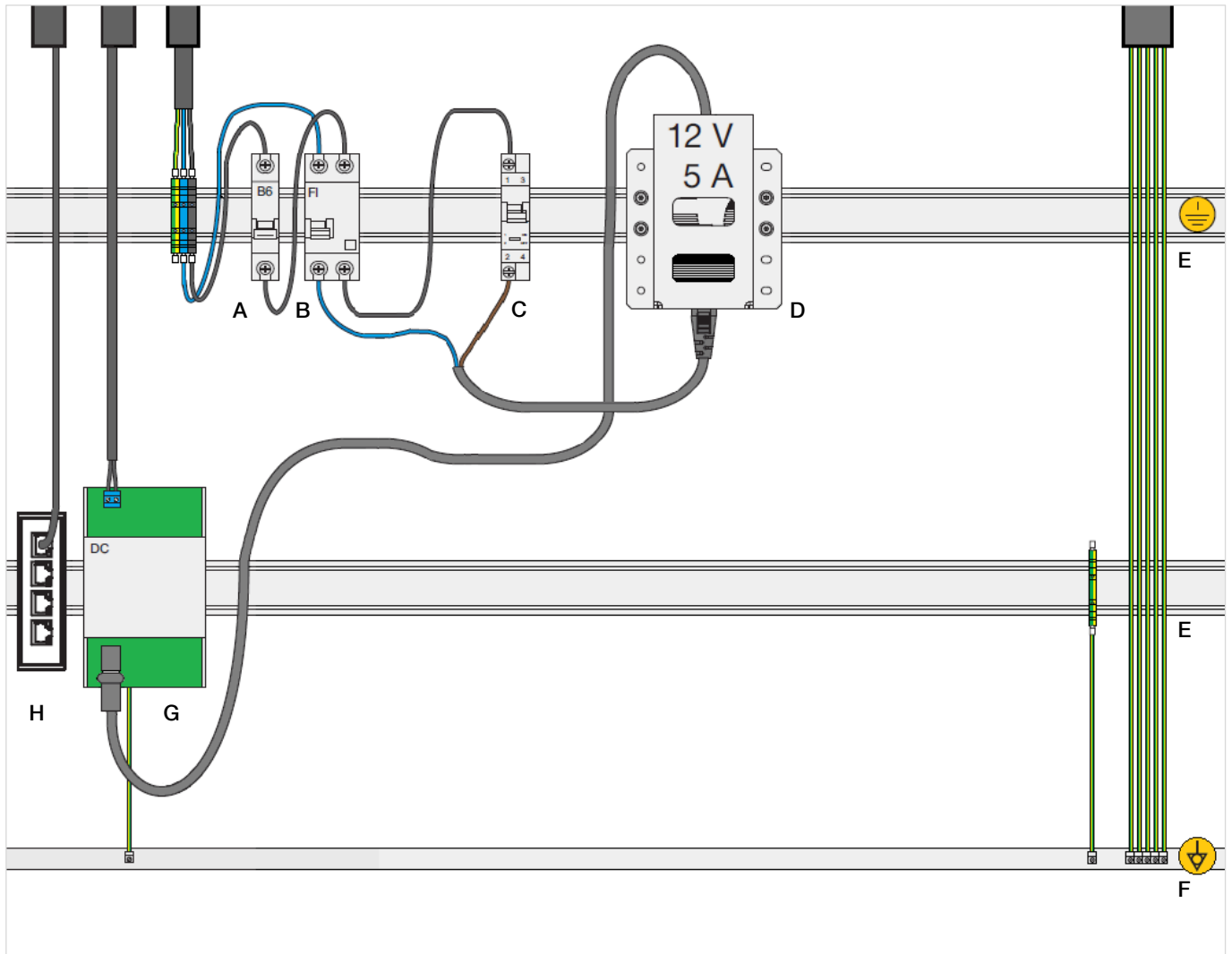

Benodigde ruimte voor elektrische componenten in zekeringkast:
minimaal 500 x 500 x 150 mm / 1 ft 7-3/4" x 1 ft 7-3/4" x 6"
(binnenmaten).

Elektrische componenten (bij levering inbegrepen)

D – Netadapter 100 – 240 V AC / 12 V DC, 5 A

G – DC-filter 1 x 5 A

De volgende veiligheidsvoorzieningen en elektrische onderdelen dienen ter plekke te worden voorzien:

A – Automatische zekering (6 A, type B)

B – Aardlekschakelaar (30 mA 2-polig, type A)

C – 1 x Schakelaar (16 A)

E – 2 x DIN rail TS 35

F – Potentiaalvereffeningsrail

De potentiaalvereffeningsrail moet worden verbonden met de hoofdaardingsrail.

H – Om de COMFORT SHOWER^{ATT} met een netwerk te verbinden is een netwerk contactdoos (**H**) met aansluiting volgens TIA 568A vereist. Het lokale netwerk moet zich achter een router met firewall bevinden.

Standaardinstallatie

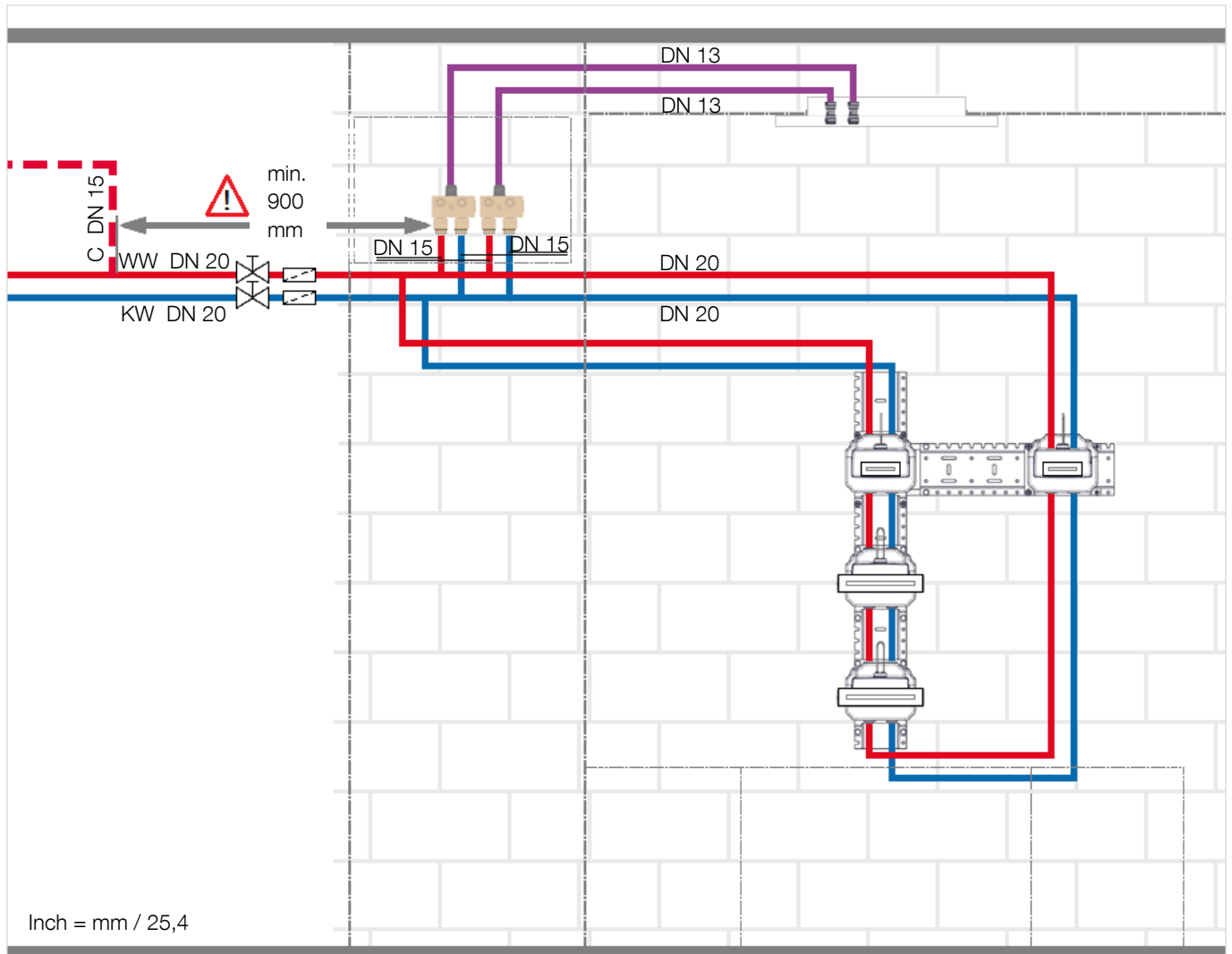

Vereiste leidingdiameter (DN) voor leidingen en fittingen:

- DN 20 – warm- en koudwaterleiding (WW + KW)
- DN 20 – ringleiding (loop)
- DN 15 – toevoerleidingen System Plate

Meegeleverd:

- DN 13 – toevoerleidingen BIG RAIN

- 900 mm / 2 ft 11-3/8" minimum afstand tussen aansluiting van de circulatieleiding (C) en eerste eVALVE van de COMFORT SHOWER^{ATT}

Volgende componenten voor warm- en koudwaterleiding (WW + KW) moeten voor onderhoud/reparatie altijd toegankelijk worden geïnstalleerd:

- 2 x afsluitventiel (DN 20)
- 2 x vuilfilter (DN 20)

Schema

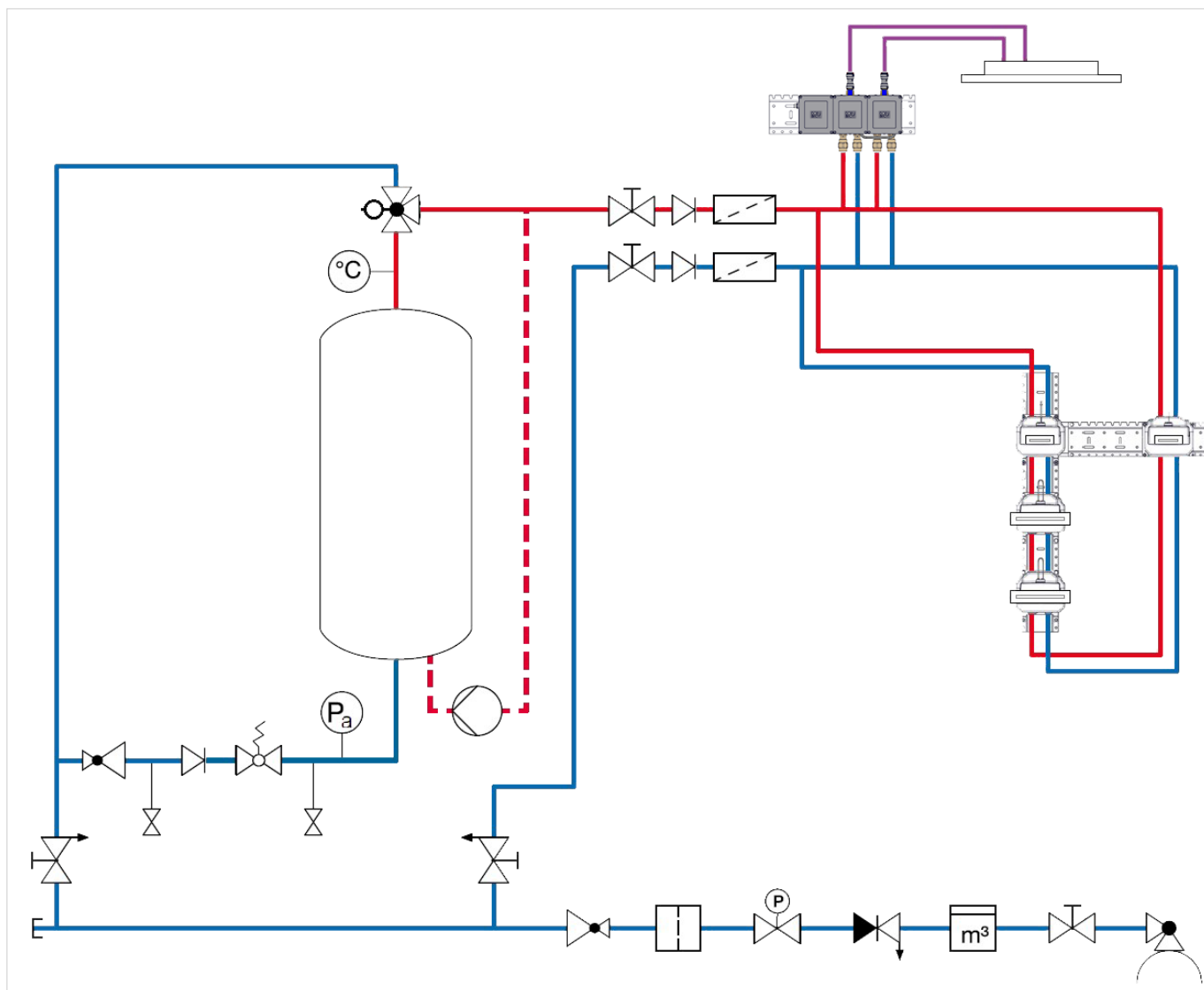



Installatievoorbeeld volgens EN 1717.
Afwijkende nationale voorschriften dienen in acht te worden genomen.

Ter plekke voorzien:

- Filter (hoofdleiding)
- Drukreducerendventiel (hoofdleiding)

Zie volgende pagina voor legenda

Legenda

	Aansluiting binnenriolering		Lozing
	Afsluitventiel		Terugstroombeveiliging
	Watermeter		Veiligheidsventiel (veerbelast)
	Terugstroombeveiliging met lozing		Manometer
	Hoofdafsluiter met manometer		Thermometer
	Filter		Circulatiepomp
	Drukreduceerventiel		Boiler
	Afsluitventiel met lozing		
	Thermostatisch mengventiel		
	Vuilfilter		

Instructies sanitair

Berekening leidingnet

Er dient een berekening van het leidingnet volgens EN 806-3, DIN 1988-300 te worden uitgevoerd.

Daarbij dient rekening te worden met gelijktijdig gebruik van alle andere tappunten (gelijktijdigheid).

Drukreducerende componenten van de COMFORT SHOWER^{ATT}:

- Afsluitventiel 1,2 kPa / 0,174 psi / 0,012 bar
- Vuilfilter 14 kPa / 2,03 psi / 0,14 bar

Drukreducerende componenten ter plekke:

- Watermeter maximal 100 kPa / 14,5 psi / 1 bar
- Filter maximal 20 kPa / 2,9 psi / 0,2 bar
- Drukreducerendventiel (hoofdleiding) zie informatie van de producent
- Eventueel onthardingsinstallatie zie informatie van de producent

Installeer eventueel een toerentalgeregelde drukverhogingsinstallatie (bv. volgens DIN 1988-500).

Bereiding van warm water

Voor een optimale voorziening van warm water waarbij rekening wordt gehouden met meerdere tappunten en gelijktijdig gebruik dient de individuele behoefte te worden bepaald (bv. op basis van DIN 1988-200, DIN 4708-2, DIN 4753-7, VDI 6003).

Als de warmwatertemperatuur op meer dan 65 °C / 149 °F staat ingesteld, moet er na de warmwatervoorziening een thermostatische mengkraan worden geïnstalleerd (bv. bij zonneboilers).

Indien een regelmatige thermische desinfectie vereist is, moet er een (handmatige of elektrisch te bedienen) bypass van de thermostatische mengkraan worden voorzien.

Vloerafvoer

Voor een optimale afvoer waarbij rekening wordt gehouden met de doorstroom van de volledig installatie dient de individuele behoefte te worden bepaald (bv. op basis van EN 12056-1/-2, DIN 1986-100).

Aanbevolen afvoercapaciteit/aansluitwaarde [AW]

1,8 l/s / 0,5 gps

Aanbevolen maat afvoerpijp

DN 75 / NPS 3"

Installatie

Spoelen van de volledige installatie met schoon water is vereist (neem de geldende richtlijnen m.b.t. spoelen in acht).

Er dient een spoelrapport te worden opgesteld (bv. EN 806 4 / DIN 1988 -200).

Spoelen moet voor montage van de inbouwset eindmontage en inbedrijfstelling plaatsvinden.

Een drukproef van de volledige installatie is vereist. De procedure voor de drukproef (voorproef/hoofdproef) op basis van het gebruikte leidingmateriaal vindt u in de momenteel geldende richtlijnen (bv. EN 806-4 / DIN 1988-200, etc.).

Er dient een keuringsprotocol te worden opgesteld.

Schema

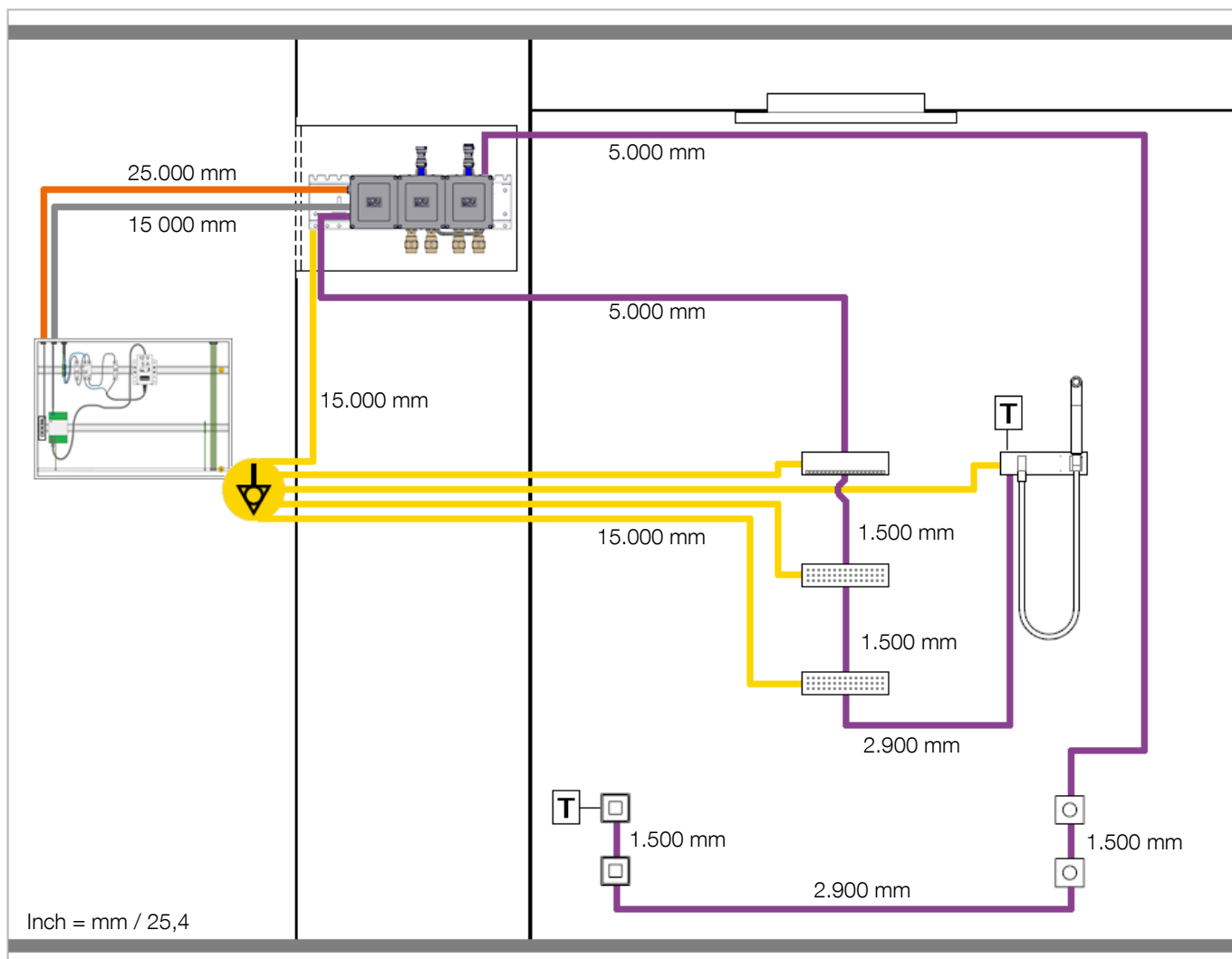

- = kabel (12 V DC)
- = ethernetkabel (CAT 7)
- = VBUS-kabel
- = potentiaalvereffeningsleiding (4 mm² / AWG 11)

 = potentiaalvereffening

 = terminator

Aangegeven lengtes hebben betrekking op de uitgeleverde producten.

Mantelbuizen

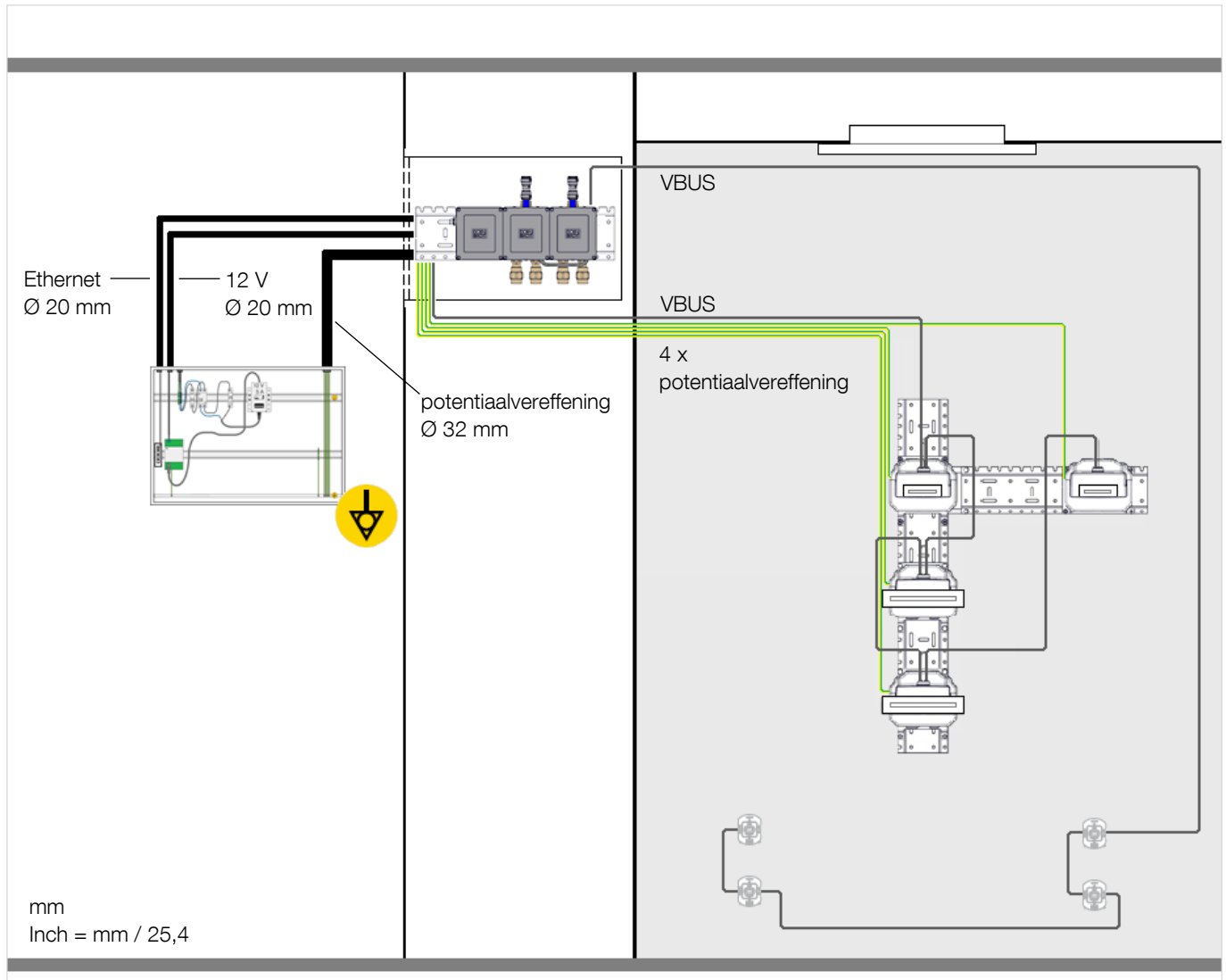

Ter plekke voorzien:

- 1 x mantelbuis Ø 32 mm / Ø 1-1/4" tot maximaal 12.000 mm / 39 ft 4-3/8" (voor potentiaalvereffeningsleiding van zekeringkast naar System Plate)
- 1 x mantelbuis Ø 20 mm / Ø 3/4" tot maximaal 12.000 mm / 39 ft 4-3/8" (voor potentiaalvereffeningsleiding System Plate en ethernetkabel van zekeringkast naar System Plate)
- 1 x mantelbuis Ø 20 mm / Ø 3/4" tot maximaal 12.000 mm / 39 ft 4-3/8" (voor voeding van zekeringkast naar System Plate)

⚠ Rol te lange kabels niet op. Kort te lange kabels in of bevestig meandervormig.

Omdat een deel van de lengte van de kabels benodigd wordt voor de aansluiting moeten de mantelbuizen korter zijn.

Schakelschema zekeringkast

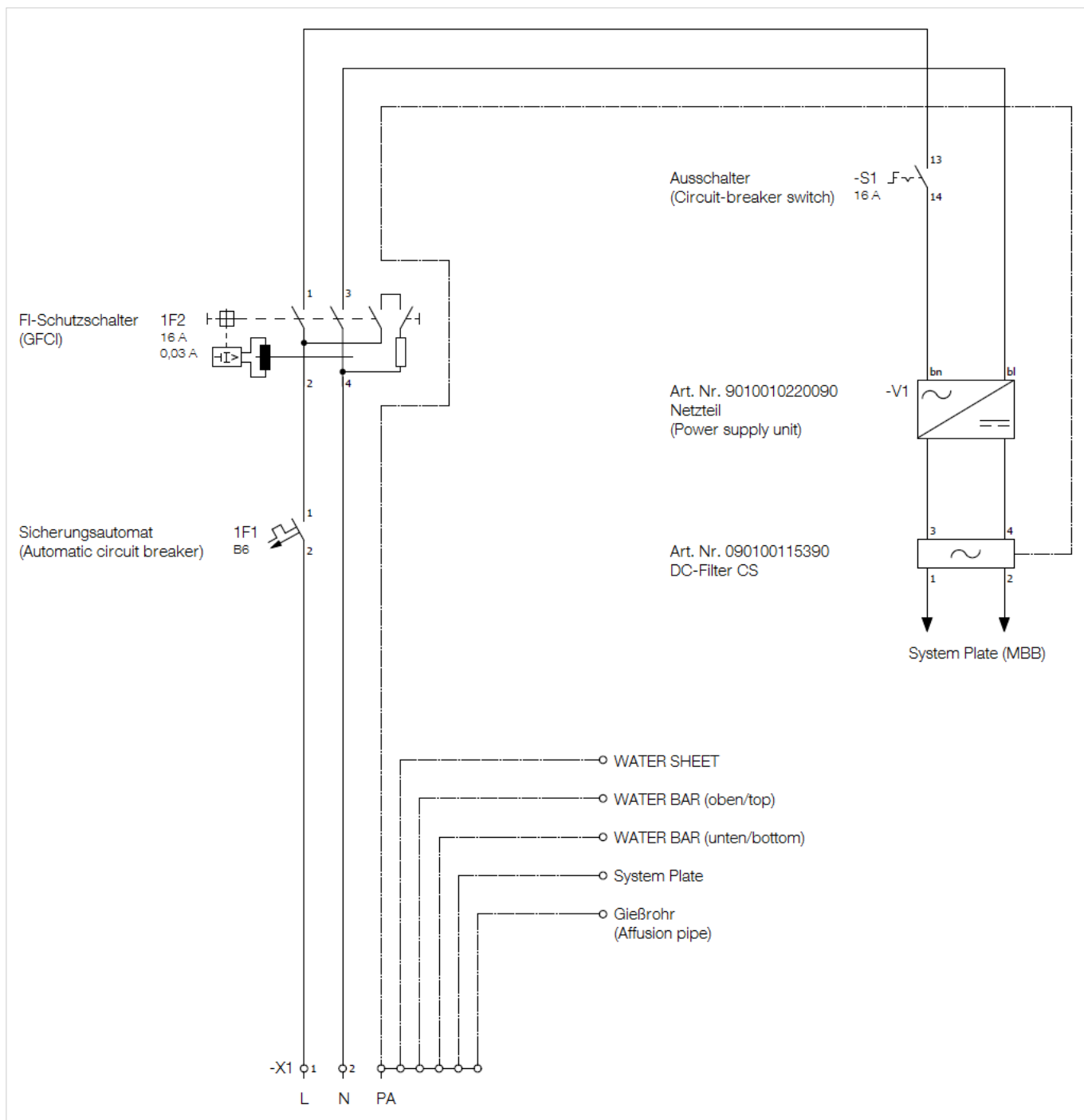

Informatie elektrische installatie

Elektrische installatie

Sluit de elektrische bedrading alleen in een spanningsloze toestand aan.

⚠ Onvakkundig uitgevoerde elektrische installaties en elektrische installaties die niet volgens de instructies in deze handleiding zijn uitgevoerd, zijn levensgevaarlijk en kunnen leiden tot ernstig lichamelijk letsel en materiële schade.

De elektrische installatie dient door een erkend installateur volgens IEC 60364-4-41 en DIN VDE 0100 te worden uitgevoerd. Afwijkende nationale voorschriften dienen in acht te worden genomen.

De apparaten mogen alleen met originele onderdelen van de firma Dornbracht worden aangesloten.

Potentiaalvereffening

⚠ Installeer de potentiaalvereffening niet boven waterleidingen.

Het gebruik en het installeren van potentiaalvereffeningsleidingen (4 mm² / AWG 11) is absoluut noodzakelijk.

Ter plekke voorzien:

- zekeringkast volgens technische handleiding
- Automatische zekering (6 A, type B)
- Aardlekschakelaar (30 mA 2-polig, type A)
- 1 x Schakelaar (16 A)
- 2 x DIN rail TS 35
- Potentiaalvereffeningsrail
- Netaansluiting volgens TIA 568A, eventueel

Alternatieve plaatsingen



Belangrijk voor het ontwerp:

- Voor plafondmodule (BIG RAIN + System Plate), WATER FALL met PEARLSTREAM, WATER BARS, gietbuis en bedieningselementen dient een voorzetwand te worden voorzien.
- 1.400 mm / 4 ft 7-1/8" maximale hoogte van de gesloten voorzetwand om de inbouwset voormontage van de SMART TOOLS en VBUS-kabel te kunnen monteren.
- Installatie van waterleidingen, kabels en mantelbuizen moet in het ontwerp worden voorzien.

- Lengte kabels zie schema pagina 20
- De Vbus-verbinding van de elektrische componenten (daisy chain) moet afsluiten met een terminator.
- In een daisy chain mogen niet meer dan 5 componenten achter elkaar worden aangesloten. Bij installaties die afwijken van de technische aanwijzingen moet vooraf overleg met Dornbracht worden gevoerd.
- De daisy chain mag in totaal niet langer zijn dan 30.000 mm / 98 ft 5-1/8".

Comfort Shower^{ATT}

COMFORT SHOWER^{ATT} 41 321 979-83:

BIG RAIN regenpaneel voor plafondbouw resp. onderbouw
rvs gepolijst (85)

WATER FALL met PEARLSTREAM chroom (00)

WATER BAR chroom (00)

Gietbuis met afdekplaat chroom (00)

SMART TOOLS chroom (00)

COMFORT SHOWER^{ATT} 41 321 979-89:

BIG RAIN regenpaneel voor plafondbouw resp. onderbouw
rvs geborsteld (86)

WATER FALL met PEARLSTREAM platina mat (06)

WATER BAR platina mat (06)

Gietbuis met afdekplaat platina mat (06)

SMART TOOLS platina mat (06)

Inbouwset eindmontage

• 1x BIG RAIN regenpaneel voor plafondbouw resp. -onderbouw

- Hoofddouche 200 x 160 mm, 99 jets
- Lichaamsdouche 360 x 280 mm, 142 jets
- Afdekplaat, RVS 600 x 480 mm

• 1x WATER FALL met PEARLSTREAM

- Sprong 22 mm
- Straalregelaar met 36 afzonderlijke stralen 216 x 10 mm
- Afdekplaat WATER FALL met PEARLSTREAM 240 x 60 mm

• 2x WATER BAR UP-zijdouche

- Afdekplaat WATER BAR 240 x 60 mm
- Aansluiting WATER BAR 1/2"

• 1x gietbuis met afdekplaat

- Douchehouder
- Doucheuitlaat 3/8"
- Doucheslang 3/8" x 1/2" x 1250 mm met draaibare conusmoer
- Wandaansluitbocht 1/2" met terugslagklep
- Met terugstroombeveiliging

• 6x eVALVE elektronisch ventiel voor regeling van watertemperatuur en -hoeveelheid

- Diagnose uitleesbaar
- Update-functie
- Ondersteunt thermische desinfectie
- Automatische beveiliging tegen verbranding

• 1x elektronisch bedieningselement (SMART TOOLS)

- 2x Bedieningselementen draaiknop met elektronische regeling voor temperatuur of hoeveelheid, per element 60 x 60 mm
- 2x bedieningselementen displayschakelaar met elektronische regeling voor BIG RAIN, WATER FALL met PEARLSTREAM, WATER BARS, gietbuis, scenario's, per element 60 x 60 mm
- Vooringestelde temperatuur en hoeveelheid
- Blokkering van de toetsen voor reiniging
- Servicemeldingen
- Pauzefunctie
- Updatebaar en integreerbaar in een netwerk

Comfort Shower^{ATT}

COMFORT SHOWER^{ATT} 35 321 970 90:

Productspecificaties

- Inbouwset voormontage
- **4x inbouwset voormontage eVALVE**
- Inbouwelement BF messing (loodvrij)
- Min. inbouwdiepte eVALVE (incl. xGRID-montagerail)
153 mm
- eVALVE Controller - elektronische ventielregeling
- **1x inbouwset voormontage elektronisch bedieningselement (SMART TOOLS)**
- 4x Inbouwdoos voor installatie in de voorzetwand
- Min. inbouwdiepte SMART TOOLS 141 mm, boorgatdiameter 56 mm
- **2x xGRID montagerail incl. verbindingsset**
- 1x montagerail 510 x 135 x 12 mm
- 1x montagerail 1110 x 135 x 12 mm
- 1x Aansluitset
- **Installatietoehoren**
- 2x vuilfilter 3/4" IG, DN 20
- 2x afsluitventiel 3/4" IG, DN 20

Verdere technische aanwijzingen voor de xGRID montagerail vindt u in de Symetrics Planning Guide op www.dornbracht-professional.com.

Ruwbouw beschermkapjes en manchetten voor afdekking zijn bij iedere inbouwset voormontage inbegrepen.

Iedere inbouwset voormontage omvat 25 m ethernetkabel.

De begeleiding van de technische planning, installatie en eerste inbedrijfstelling door een gecertificeerd systeempartner of het boeken van een Dornbracht servicepakket is verplicht.

Uitvoerige informatie over het servicepakket vindt u op www.dornbracht-professional.com.

Plafondmodule

Inbouwset eindmontage

BigRain

- A – Behuizing
- B – Bevestigingsset
- C – Douche
- D – Afdekking

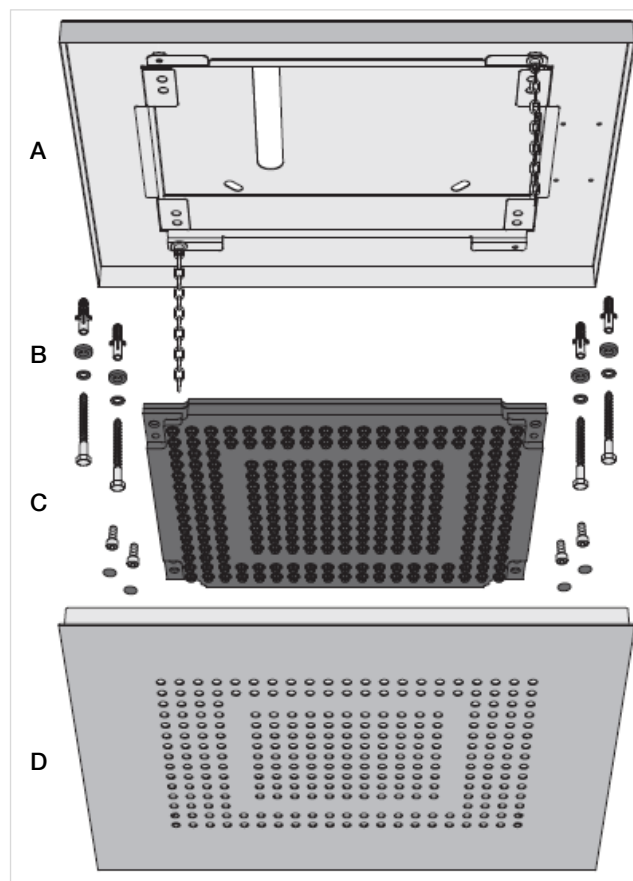

System Plate

- E – xGRID rail 510 mm
- F – Motherboard box
- G – 2 x box met eVALVE

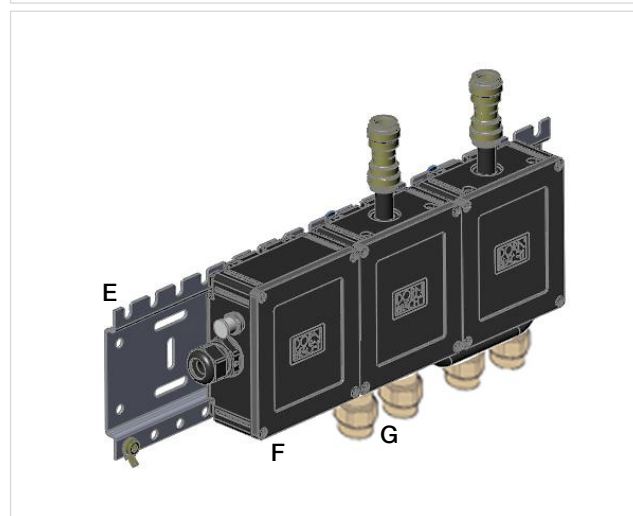

Wandcomponenten

WATER FALL met PEARLSTREAM, WATER BARS, gietbuis

Inbouwset voormontage

- A – xGRID rail 990 mm
- B – verbindingsset xGRID rail
- C – xGRID rail 510 mm
- D – 2 x inbouwset voormontage eVALVE met controller
- E – 2 x inbouwset voormontage eVALVE met controller
WATER BAR

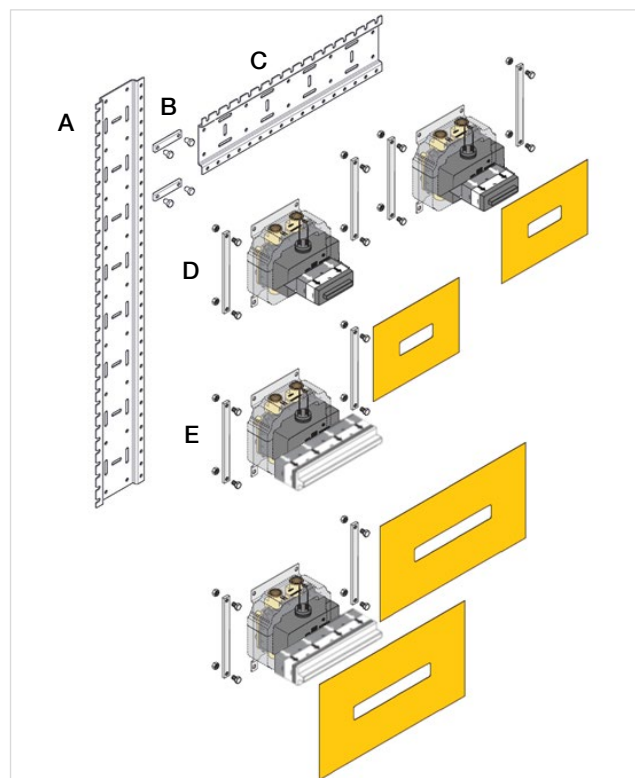

Inbouwset eindmontage

- F – WATER FALL met PEARLSTREAM
- G – 2 x WATER BAR
- H – gietbuis
- I – 4 x eVALVE

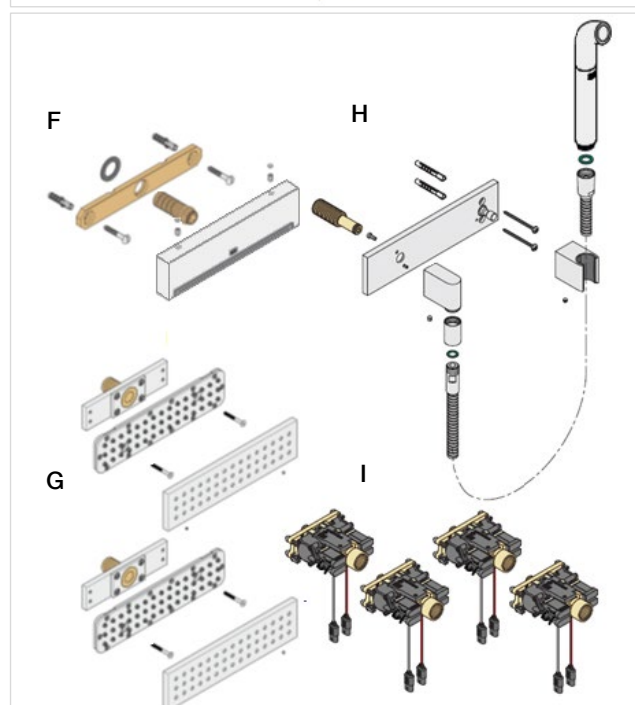

Bedieningselementen

Inbouwset voormontage

A – 4 x inbouwset voormontage bedieningselement

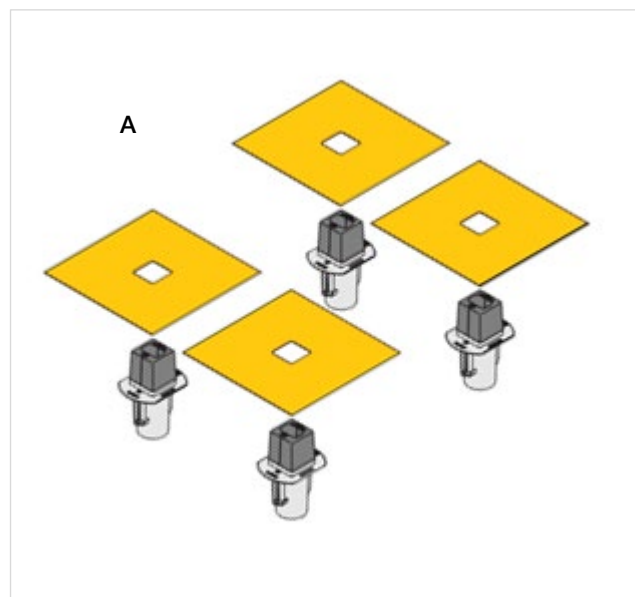

Inbouwset eindmontage

B – 2 x displayschakelaar

C – 2 x draairegelaar

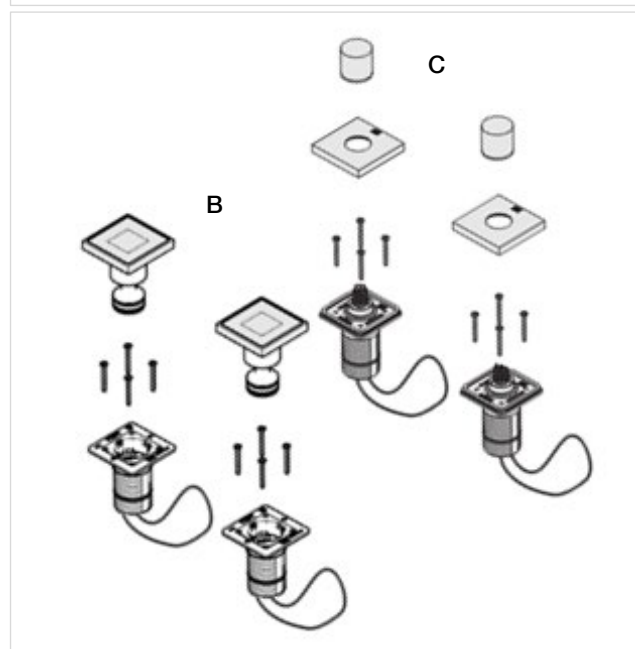

Toebehoren

Installatie

Inbouwset voormontage

A – 2 x afsluitventiel (DN 20)

B – 2 x vuilfilter (DN 20)

C – 2 x Y-afdruk- en spoelvoorziening

D – 1 x aansluitset BIG RAIN

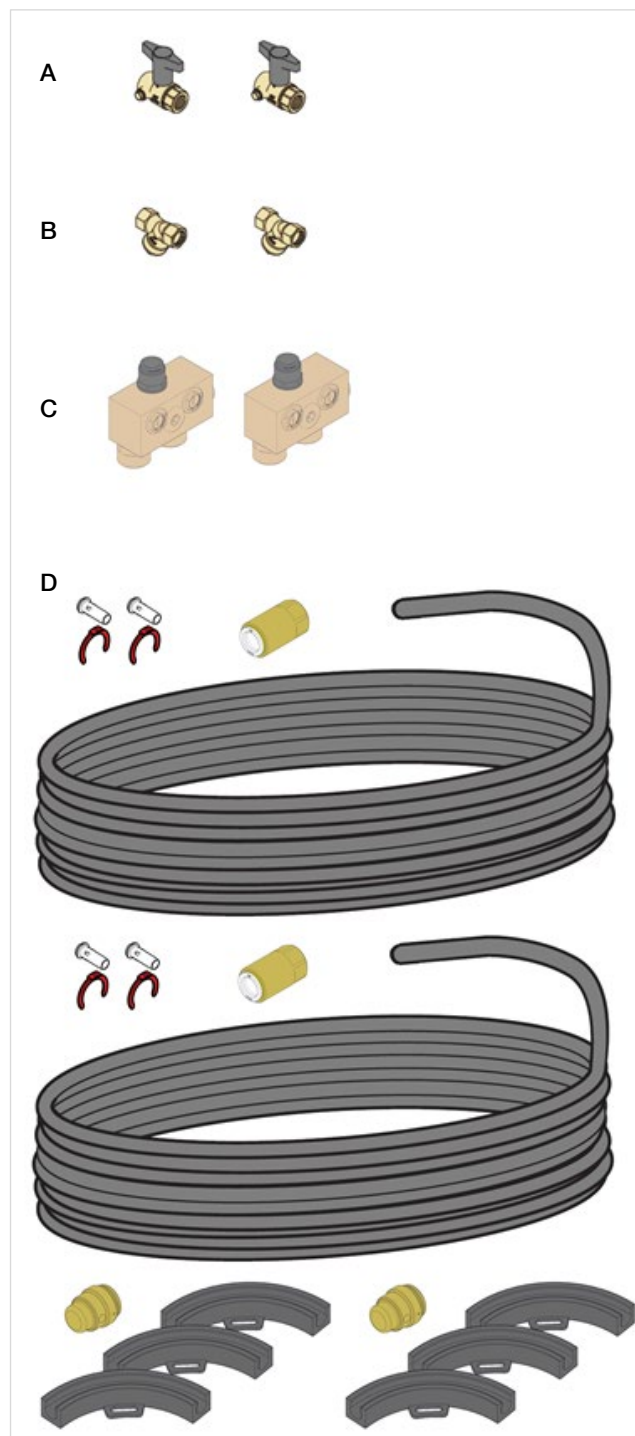

Toebehoren

Elektrische installatie

Inbouwset voormontage

- A – 1 x voeding 12 V DC, 5 A 15.000 mm
- B – 1 x ethernetkabel (CAT 7) 25.000 mm
- C – 5 x potentiaalvereffeningsleiding 4 mm²/ AWG 11 15.000 mm
- D – 2 x VBUS 5.000 mm
- E – 2 x VBUS 2.900 mm
- F – 4 x VBUS 1.500 mm

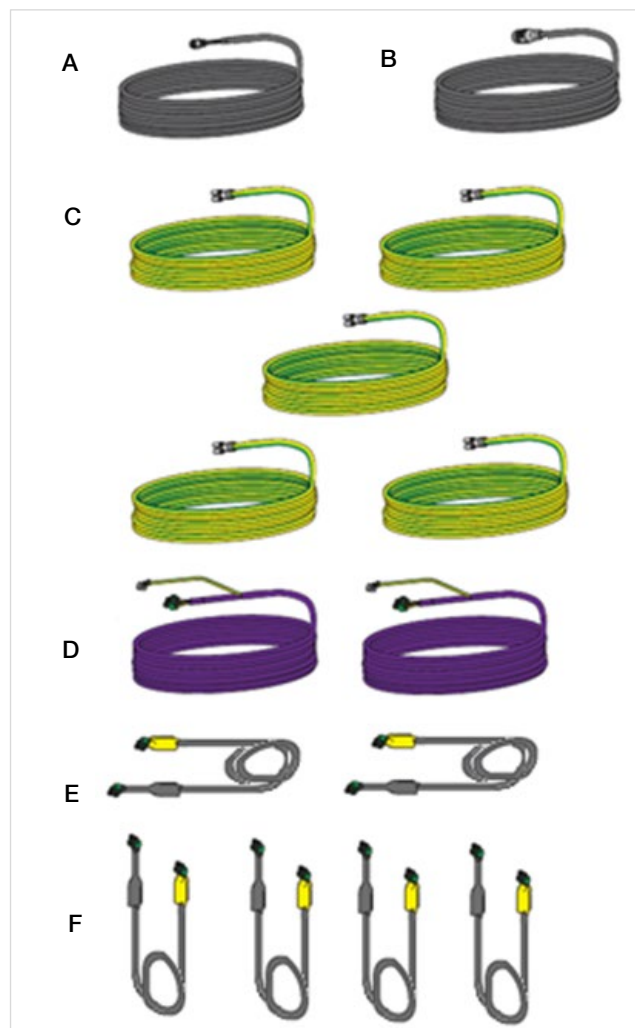

Inbouwset eindmontage

- G – DC-filter 3 x 5 A
- H – 1 x netadapter 100 – 240 V AC / 12 V DC, 5 A

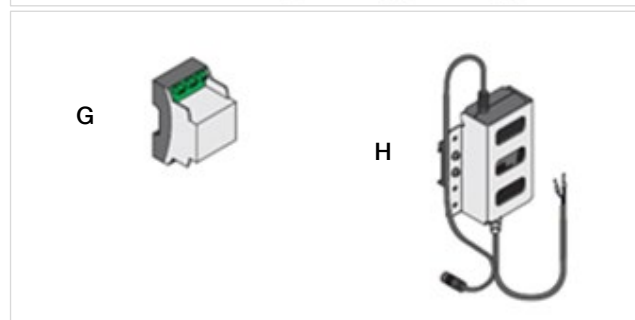

Optionele toebehoren

Leg Shower^{ATT}

Inbouwset eindmontage 41 331 979-FF

Inbouwset voormontage 35 331 970 90

Zie technische handleiding LEG SHOWER^{ATT}.

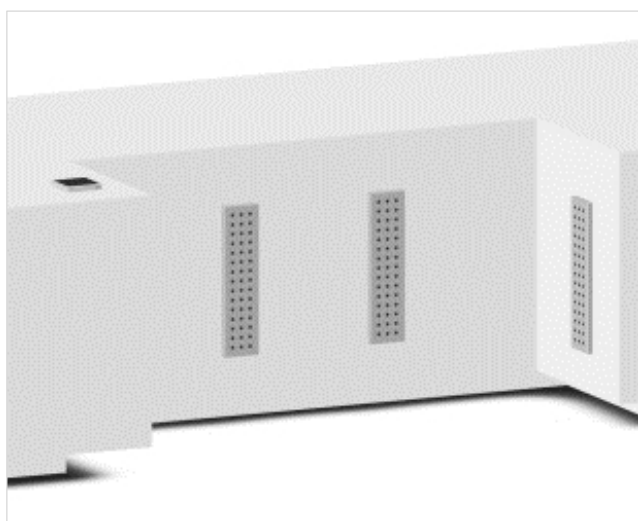

Gereedschapsset (eVALVE montage) 12 910 970 90

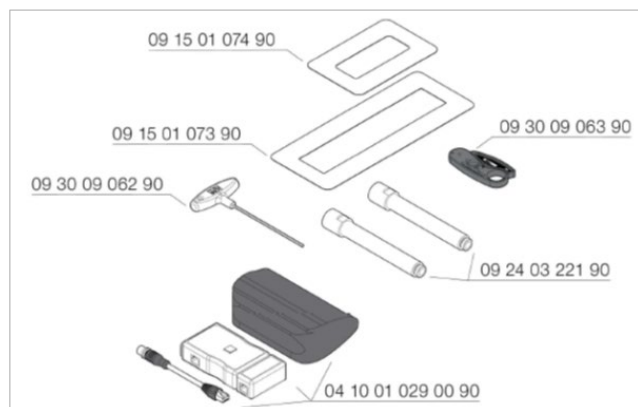

Technische gegevens

Algemeen

Gewicht

- BIG RAIN 12 kg / 26.5 lbs (US)
- System Plate 5 kg / 11 lbs (US)

Inbouwdiepten

- BIG RAIN minimaal 200 mm
- System Plate minimaal 72 mm
- Inbouwset voormontage eVALVE minimaal 151 mm
maximaal 176 mm
- Bedieningselementen minimaal 139 mm
- Boorgatdiameter inbouwdoos 56 mm

Elektrotechnische gegevens

Voeding

Adapter zekeringkast

- Ingangsspanning 100 – 240 V AC
- Uitgangsspanning 12 V DC
- Ingangsfrequentie 50 – 60 Hz
- Maximaal opgenomen vermogen 60 W
- Opgenomen vermogen (in gebruik) 50 W

System Plate

- Voedingsspanning 12 V DC
- Veiligheidsklasse IP X4
- Potentiaalvereffening 4 mm² / AWG 11

Inbouwset voormontage eVALVE

(WATER FALL met PEARLSTREAM, WATER BARS, gietbuis)

- Voedingsspanning 12 V DC
- Veiligheidsklasse IP 65
- Potentiaalvereffening 4 mm² / AWG 11

Bedieningselementen (displayschakelaar en draairegelaar)

- Voedingsspanning 12 V DC
- Veiligheidsklasse IP X4

Gegevens sanitairtechniek

Het product is voorzien van een ingebouwde beveiliging volgens EN 1717.

De thermostaat voldoet aan de eisen volgens EN 1111.

Beveiliging tegen verbranden (fabrieksmatig ingesteld)
43 °C / 109 °F

Maten toevoerleidingen

Warm/koud water 2 x DN 20 / NPS 3/4"

Afvoer

- Afvoercapaciteit/aansluitwaarde [AW] 1,8 l/s / 0.5 gps
- Aanbevolen maat afvoerpijp DN 75 / NPS 3"

Voor een optimale afvoer waarbij rekening wordt gehouden met de doorstroom van de volledig installatie dient de individuele behoefte te worden bepaald.

Maximale doorstroom bij 300 kPa / 45 psi / 3 bar dynamische druk

- Totaal 75,5 l/min / 19,9 gpm
- Balance (4:40 min.) 73 l / 19,3 gal
- De-Stress (5:00 min.) 84 l / 22,2 gal
- Energize (5:20 min.) 92 l / 24,3 gal

Keurmerk

CE

Plafondmodule

BigRain
 41 400 979 – FF

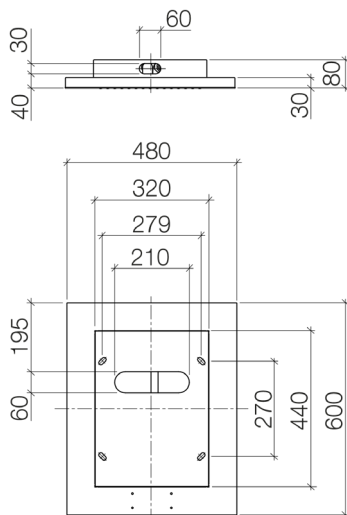

mm

System Plate

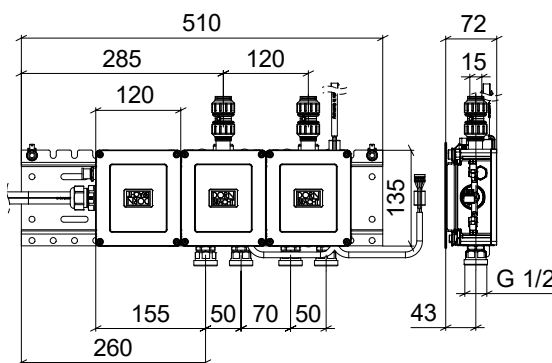

mm

Inch = mm / 25.4

WaterFall met Pearlstream

13 425 979 – FF

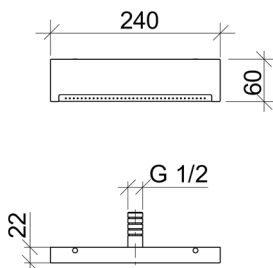

mm

35 315 970 90

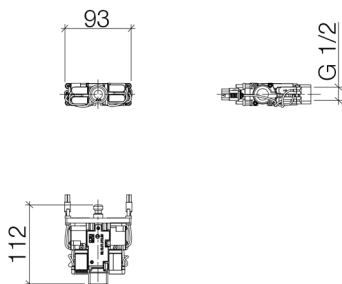

mm

35 212 970 90

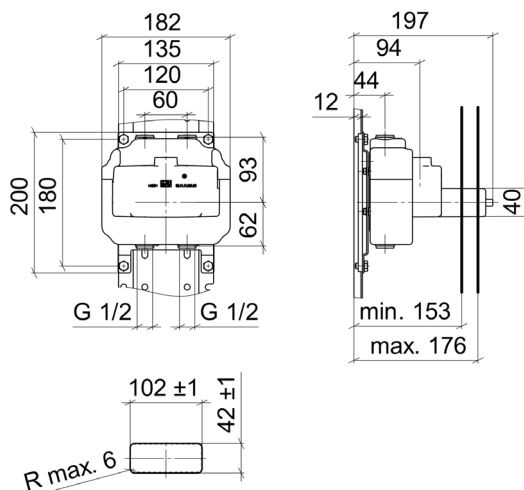

mm

Inch = mm / 25.4

WaterBar

36 517 979 – FF

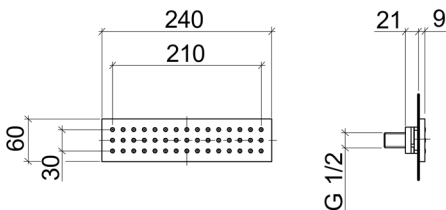

mm

35 315 970 90

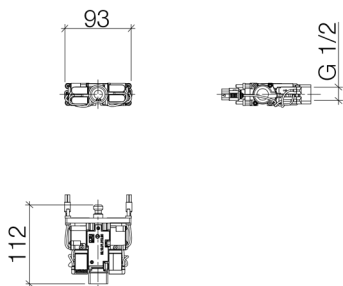

mm

35 213 970 90

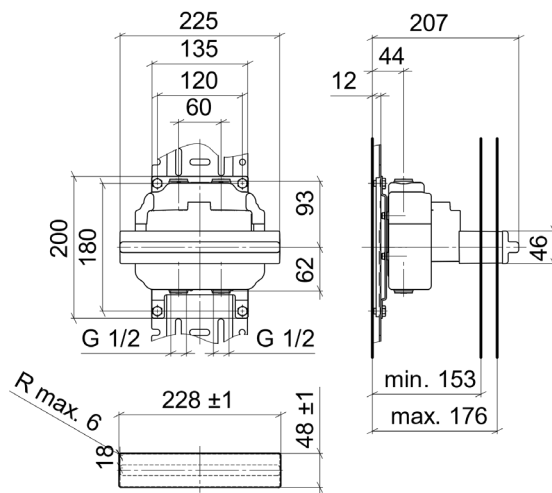

mm

Inch = mm / 25.4

Gietbuis

27 838 979 – FF

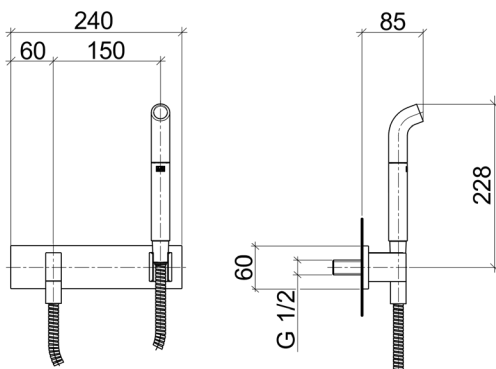

mm

35 315 970 90

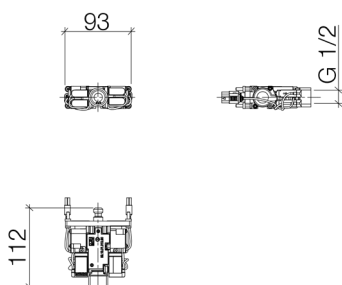

mm

35 212 970 90

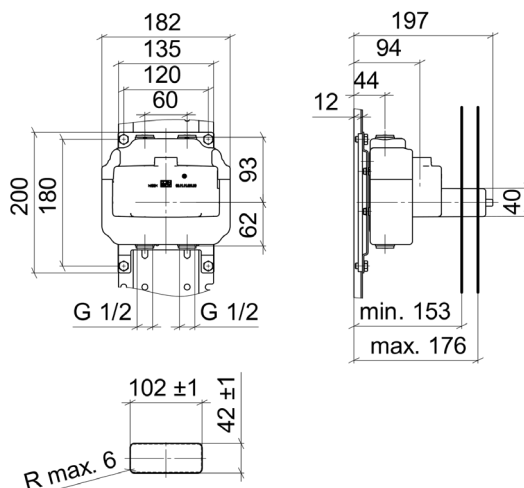

mm

Inch = mm / 25.4

Bedieningselementen

Smart Tools

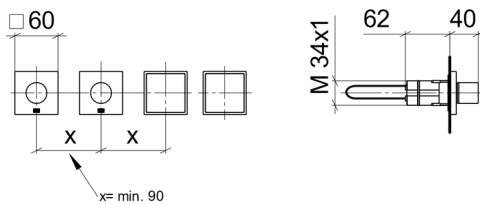

mm

Inbouwset voormontage
 SMART TOOLS

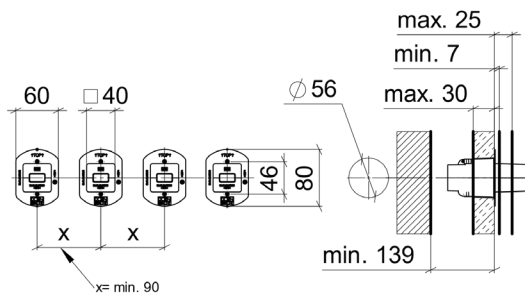

mm

Inch = mm / 25.4

Europe

DE	Dornbracht Deutschland GmbH & Co.KG Hotline Technische Beratung E-Mail tservice@dornbracht.de Dornbracht International GmbH E-Mail tservice@dornbrachgroup.com	Tel. +49 (0)2371 433 480 Fax +49 (0)2371 433 175
BE	Dornbracht E-Mail mail@dornbrachgroup.be	Tel. +32 (053) 81 02 78 (Vlaams) +32 (053) 81 02 79 (French) Fax +32 (053) 80 47 41
CH	Dornbracht Schweiz AG E-Mail mail@dornbrachgroup.ch	Tel. +41 (0) 62 787 20 30 Fax +41 (0) 62 787 20 40
CZ, SK	Agentura Kramárová E-Mail mkramar@email.cz	Mob. +420 724 207 528
ES, PT	Dornbracht España S.L. E-Mail mail@dornbrachgroup.es	Tel. +34 93-272 391 0 Fax +34 93-272 391 3
FR	Dornbracht France SARL E-Mail mail@dornbrachgroup.fr	Tel. +33 (0) 1 40 21 10 70 Fax +33 (0) 1 40 21 37 01
HU	Z-A Design Stúdió Kft. E-Mail dornbracht@zadesign.hu	Tel. +36 70 77 50 954
IT	Dornbracht Italia s.r.l. E-Mail mail@dornbrachgroup.it	Tel. +39 02 81 83 43 1 Fax +39 02 81 83 43 215
LT, EE, LV	Arunas Jazukevicius E-Mail arunas.jazukevicius@burgbad-baltics.com	Tel. +370 686 303 13 Fax +370 37 202767
NL	Dornbracht Nederland B.V. E-Mail mail@dornbrachgroup.nl	Tel. +31 (0) 10 52 43 400 Fax +31 (0) 10 52 43 410
PL	Honorata Broniowska E-Mail: biuro@dornbrachgroup.pl	Tel. +48 (0) 95-728 261 7 Mob. +48 (0) 602471319
RO, BG, MD	Reallize Consult SRL E-Mail dornbracht@reallize.ro	Tel. +40 21 528 03 91 Mob. +40 722 654 654 Fax +40 21 528 03 90
RU, BY, KZ	OSA GmbH & Co. KG E-Mail osa@o-s-a.de	Tel. +7 (499) 241 8259
DK, SE, NO, FI, IS	Dornbracht Nordic A/S E-Mail mail@dornbrachgroup.dk	Tel. +45 50 84 54 00
SRB, BIH, MNE, MK, HR	DOZEN Stars d.o.o. E-Mail nenadkop@yahoo.com E-Mail zoja.jovicevic@yahoo.com	Tel. +381 (11) 6555120, 6555119, 6555118 Fax +381 (11) 22 83 966
AM, AZ, GE, GR, KG, TJ, TR, TM, UZ, Northern Cyprus	Dornbracht Turkey/Central Asia E-Mail mail@dornbrachgroup.com.tr	Tel. +90 (0) 212 284 9495 Fax +90 (0) 212 284 0023
UA	Lesia Khelemendyk E-Mail office@helena.com.ua	Tel. +38 (0) 44-244 7682 Fax +38 (0) 44-244 7682
UK, IE	Dornbracht UK Ltd. E-Mail mail@dornbrachgroup.co.uk	Tel. +44 (0) 2476-717 129 Fax +44 (0) 2476-718 907
Central Europe		
AT	Dornbracht Austria GmbH E-Mail mail@dornbrachgroup.at	Tel. +43 (0) 2236-677360 Fax +43 (0) 2236-677360 20

Americas

US, CA, Central America, South America	Dornbracht Americas Inc. E-Mail dornbrachtam@dornbrachtgroup.com E-Mail technicalservice@dornbracht.com	Tel. +1 800-774-1181 +1 770-564-3599 Fax +1 800-899-8527
Mexico	German Concepts S.A. de C.V. E-Mail rmijares@germanconcepts.com.mx	Tel. +52 (55) 53 43 84 50 Fax +52 (55) 53 43 90 97
	Dornbracht Americas Inc.	Tel. +1 800-774-1181 +1 770-564-3599 Fax +1 800-899-8527

Asia Pacific

HK/MAC, JP, KR, TW, NZ, AUS	Dornbracht Asia Pacific Ltd. E-Mail mail@dornbrachtgroup.hk	Tel. +852 2505 6254 Fax +852 2505 9722
SG, ML, ID, PH, TH, VN	Dornbracht South East Asia Pte. Ltd. E-Mail mail@dornbrachtgroup.sg	Tel. +65 6823 6813
CN	Dornbracht (Shanghai) Commercial Ltd. E-Mail mail@dornbrachtgroup.com.cn	Tel. +86 (0) 21-6360 6930 +86 (0) 21-5150 6775 Fax +86 (0) 21-6361 4155
IN	Dornbracht India Private Ltd. E-Mail mail@dornbrachtgroup.in	Tel. +91 22 26853900 +91 22 26853912 Fax +91 22 26853900

Middle East

AE, BH, EG, IQ, IR, JO, KW, LB, OM, PK, QA, SA, SY, YE	Dornbracht International GmbH - Rep. Office E-Mail DornbrachtME@dornbrachtgroup.com	Tel. +971 4 380 6611 Fax +971 4 380 6606
LB	Naji Kanafani & Fils E-Mail info@kanafani.com.lb	Tel. +961 1 307 400 Mob. +961 3 251 630 Fax +961 1 307 403

South Africa

ZA	Siobhan Thomas E-Mail Siobhan@dornbracht.co.za	Tel. +27 215 117 888
----	---	----------------------

West Africa

BJ, CI, CM, GH, GM, GA, SN	Mr. Amine Moghrabi E-Mail amine_mak@idm.net.lb E-Mail amine_mak@hotmail.com	Mob. +225 05 55 38 38 +961 3 29 02 49
----------------------------	--	--

Aloys F. Dornbracht GmbH & Co. KG Armaturenfabrik
Köbbingser Mühle 6, D-58640 Iserlohn
Tel. +49(0)2371 433-0, Fax +49(0)2371 433-232
mail@dornbracht.de, dornbracht.com

Dornbracht Group
Premium Solutions for Interior Architecture