



Dornbracht

Leg Shower<sup>ATT</sup>

# Planungsanleitung

02 Einleitung

05 Planung

15 Installation

25 Produktdetails

33 Adressen

## EINLEITUNG

Planung

Installation

Produktdetails

Adressen

## FUNKTIONEN

Komponenten

# Funktionen



Erweiterungsmodul



Wadendusche

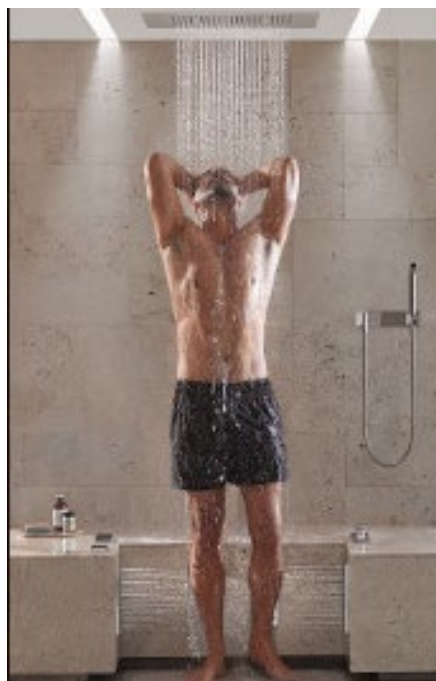

Szenarien

Die LEG SHOWER<sup>ATT</sup> ist als Erweiterungsmodul konzipiert. Eine SMART TOOLS gesteuerte Dusche, wie die COMFORT SHOWER<sup>ATT</sup>, kann durch die LEG SHOWER<sup>ATT</sup> erweitert werden.

Szenarien nutzen die verschiedenen Funktionen in vorprogrammierter Abfolge.

Die Begleitung der technischen Planung, der Installation und der Erstinbetriebnahme durch einen zertifizierten Systempartner oder die Buchung eines Dornbracht Servicepakets ist obligatorisch.

Ausführliche Informationen zum Servicepaket finden Sie unter [www.dornbracht-professional.com](http://www.dornbracht-professional.com).

## Endmontage-Komponenten

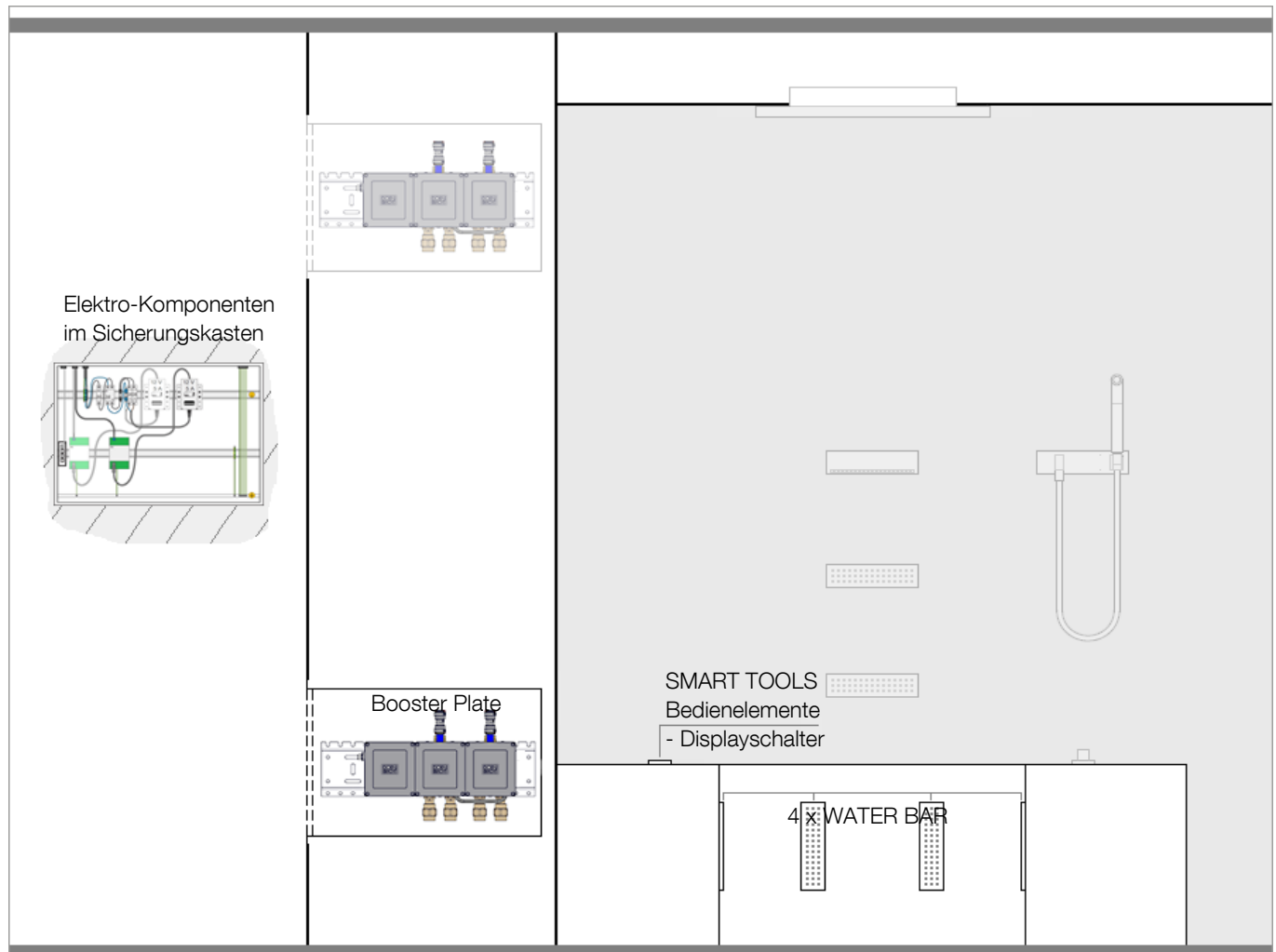

Elektro-Komponenten des Lieferumfangs  
(im Sicherungskasten)

- DC-Filter 1 x 5 A
- 1 x Netzteil 100 – 240 V AC / 12 V DC, 5 A

## Vormontage-Komponenten

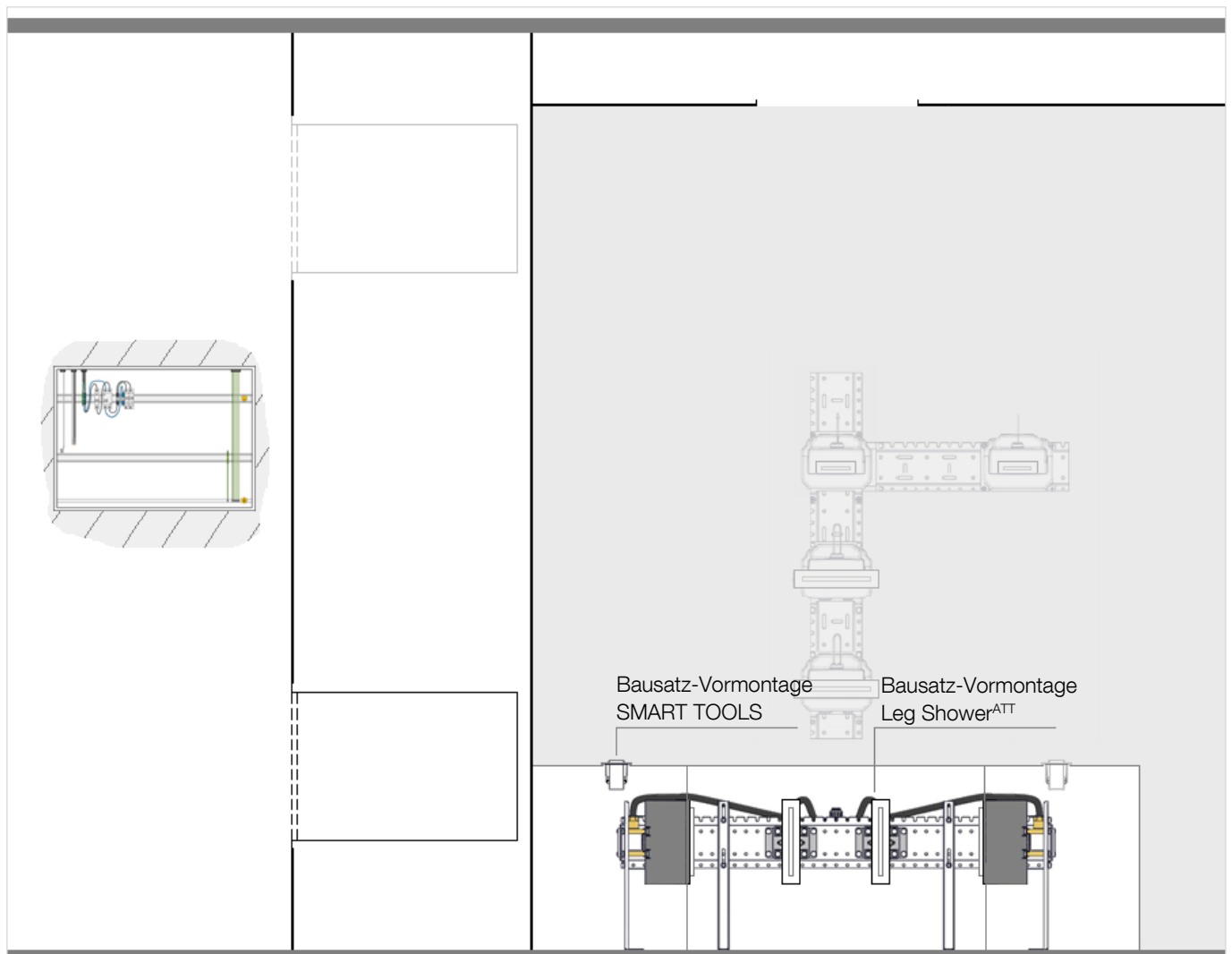

Weitere Komponenten des Lieferumfangs ohne Darstellung:

Elektro-Komponenten

- 1 x Kabel (12 V DC, 5 A)
- 1 x Potentialausgleichskabel (4 mm<sup>2</sup> / AWG 11)
- 2 x VBus-Kabel

Sanitär-Komponenten

- 2 x Absperrventil (DN 20)
- 2 x Schmutzfänger (DN 20)
- 2 x Y-Abdrück- und Spülvorrichtung
- 2 x Zuleitungen (DN 13)

# Schutzbereiche

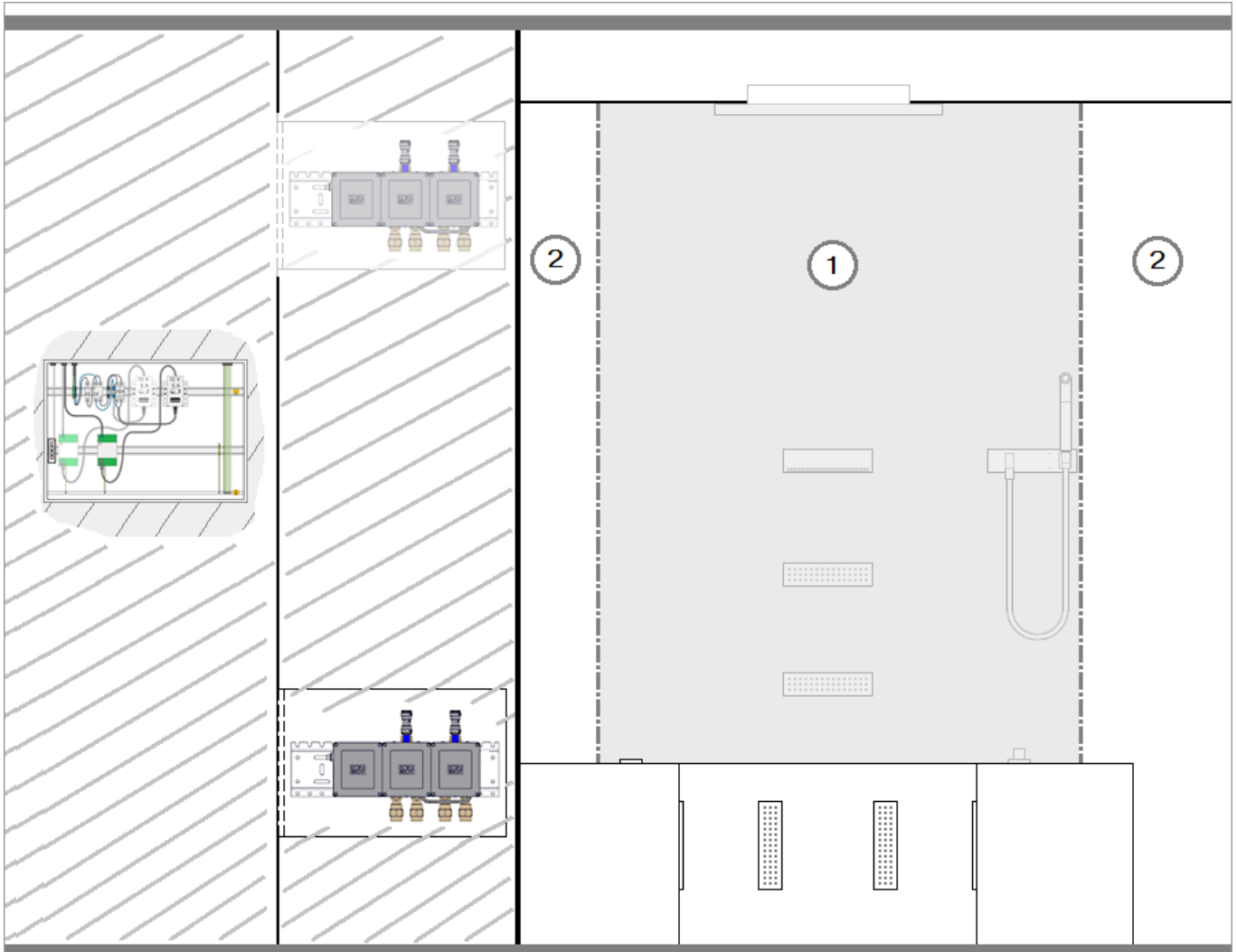

Beachten Sie die Vorschriften zu den Schutzbereichen gemäß DIN VDE 0100, Teil 701.

Abweichende nationale Vorschriften sind zu beachten.

Die Schutzart der jeweiligen Elektro-Komponente ist zu beachten und gilt nur im komplett verbauten Zustand.

Folgende Elektro-Komponenten müssen außerhalb der Schutzbereiche 0 – 2 installiert sein:

Sicherungskasten, Booster Plate

Da Bedienelemente SMART TOOLS mit Sicherheitskleinspannung (12 V) betrieben werden, dürfen sie in Schutzbereich 1 verbaut werden.

# Platzierung

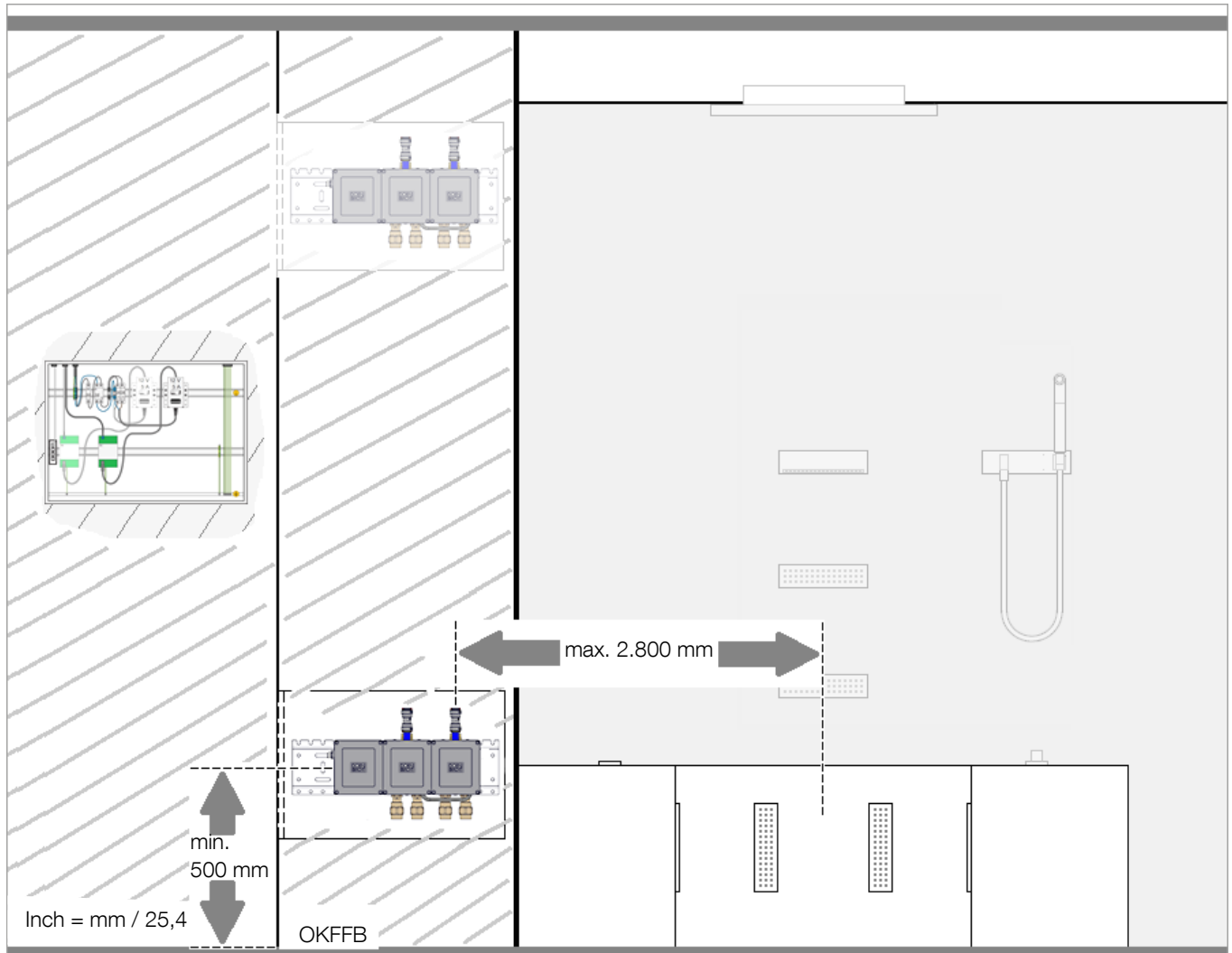

Booster Plate und Stromversorgung müssen räumlich voneinander getrennt installiert sein.

Das Booster Plate darf nicht oberhalb der Stromversorgung installiert werden.

Sicherungskasten mit den Elektrokomponenten

- 12.000 mm / 39 ft 4-3/8" maximale Entfernung zum Booster Plate
- außerhalb des Nassbereichs
- reversionierbar
- 5 – 35 °C / 41 – 95 °F Umgebungstemperatur

Booster Plate

- 2.800 mm / 9 ft 2-1/4" maximale Entfernung zur Mitte Bausatz-Vormontage LEG SHOWER<sup>ATT</sup>
- 500 mm / 1 ft 7-3/4" minimale Höhendifferenz Oberkante Fertigfußboden (OKFFB) und Booster Plate (Mitte xGRID Schiene)
- reversionierbar
- 5 – 55 °C / 41 – 131 °F Umgebungstemperatur

# Vorwandsystem

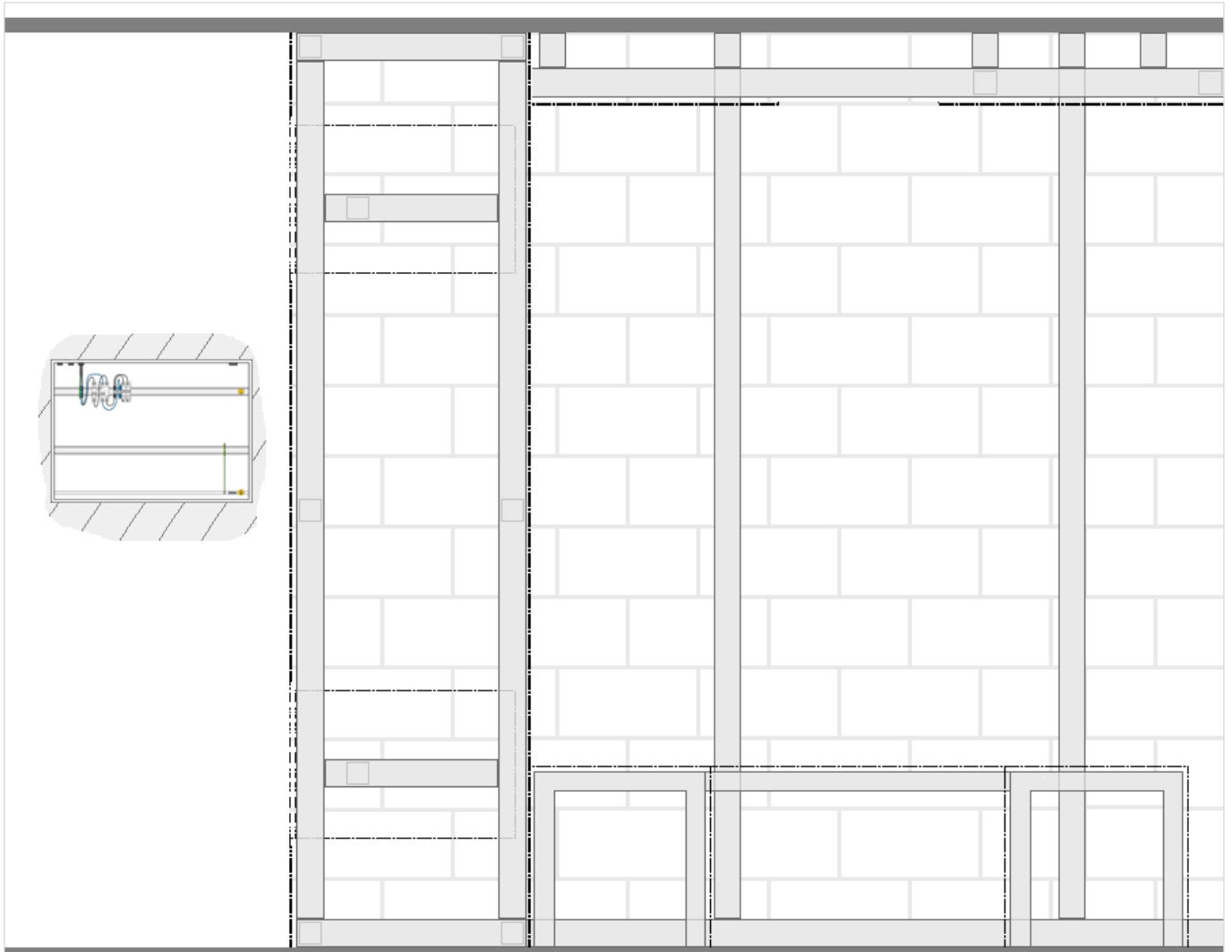

An Wand und Sitzbank ist aufgrund der Einbautiefen der Booster Plate, der Bausatz-Vormontage LEG SHOWER<sup>ATT</sup> und der Bedienelemente ein Vorwandsystem zwingend erforderlich.

In einer Leichtbauwand kann das Booster Plate optimal platziert werden.

Eine Sitzbankkonstruktion mit ausreichender Tragfähigkeit ist vorzusehen. Die Sitzbankoberseite benötigt ein leichtes Gefälle, damit das Wasser ablaufen kann.

Schall-, Wärme- und Brandschutzvorgaben können durch eine sachgerechte Ausführung der Vorwandinstallation eingehalten werden.

Vorwandinstallationssysteme werden von verschiedenen Anbietern (z. B. Geberit, Tece, Viega usw.) angeboten.

Die Vorwandinstallation kann auch mit C-Profilen umgesetzt werden (z. B. Knauf, Rigips Saint-Gobain, Sheetrock, Siniat usw.).

Sofern es nicht länderspezifischen Vorschriften widerspricht, kann auch Holz verwendet werden.

# Betriebsbedingungen

## Einsatzgebiet

Das Produkt ist nicht für den Einsatz im Außenbereich konzipiert.

Vor einem Einsatz in dampf-, chlor- oder salzhaltiger Umgebung ist vorher Rücksprache mit Dornbracht zu halten.

Die Wasserqualität muss durch Einbau eines Filters oder eines Wasseraufbereitungssystems sichergestellt werden.

Große Druckdifferenzen zwischen Kalt- und Warmwasserversorgung sind auszugleichen.

Maximal zulässige relative Luftfeuchtigkeit (ohne Betauung) 95 %

## Zulässige Umgebungstemperaturen

Booster Plate 5 – 55 °C / 41 – 131 °F

Bedienelemente SMART TOOLS 5 – 35 °C / 41 – 95 °F

Lagerung 5 – 35 °C / 41 – 95 °F

Staubfrei und trocken lagern.

## Zulässige Betriebstemperaturen

Kaltwassertemperatur 5 – 20 °C / 41 – 68 °F

Warmwassertemperatur 55 – 65 °C / 131 – 149 °F

Empfohlene Warmwassertemperatur 60 °C / 140 °F

Thermische Desinfektion (maximal 10:00 Min.) 75 °C / 167 °F

## Fließdruck

Zulässiger Fließdruck 250 – 400 kPa / 36 – 58 psi / 2,5 – 4 bar

Empfohlener Fließdruck 300 kPa / 44 psi / 3 bar

Gegebenenfalls eine drehzahlgeregelte Druckerhöhungsanlage in die Hauptleitung einbauen.

## Wasserhärte

Empfohlene Wasserhärte: 6 – 7 °dH / 107 – 125 ppm / 7,5 – 8,8 °e / 10,7 – 12,5 °fH

Gegebenenfalls eine Enthärtungsanlage in die Hauptleitung einbauen. Die Druckverminderung durch die Enthärtungsanlage ist zu berücksichtigen.



# Basis-Abmessungen

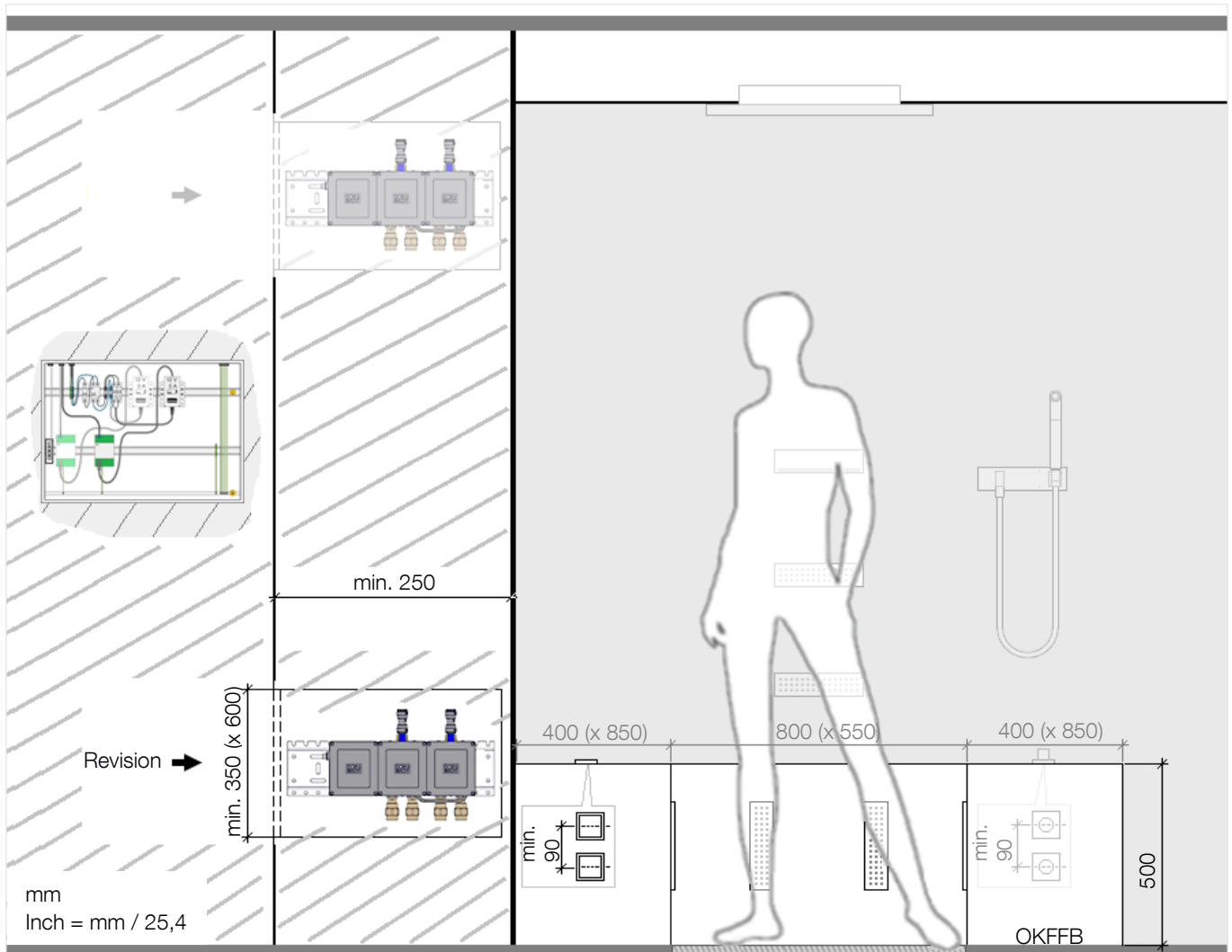

- 350 x 600 mm / 1 ft 1-5/8" x 1 ft 11-5/8" minimale Größe der Revisionsöffnung
- 250 mm / 10" minimale Stärke der Leichtbauwand
- 90 mm / 3-1/2" minimaler Abstand der SMART TOOLS (Mitte / Mitte) horizontal beziehungsweise vertikal
  - Er darf nicht unterschritten werden!-
- 500 mm / 1 ft 7-3/4" minimale Sitzhöhe

- 800 x 550 mm / 2 ft 7-1/2" x 1 ft 9-5/8" empfohlene Größe der Sitzfläche
- 400 x 850 mm / 1 ft 3-5/8" x 2 ft 9-5/8" empfohlene Größe der Seitenflächen



## Ausschnitte / Befestigungspunkte

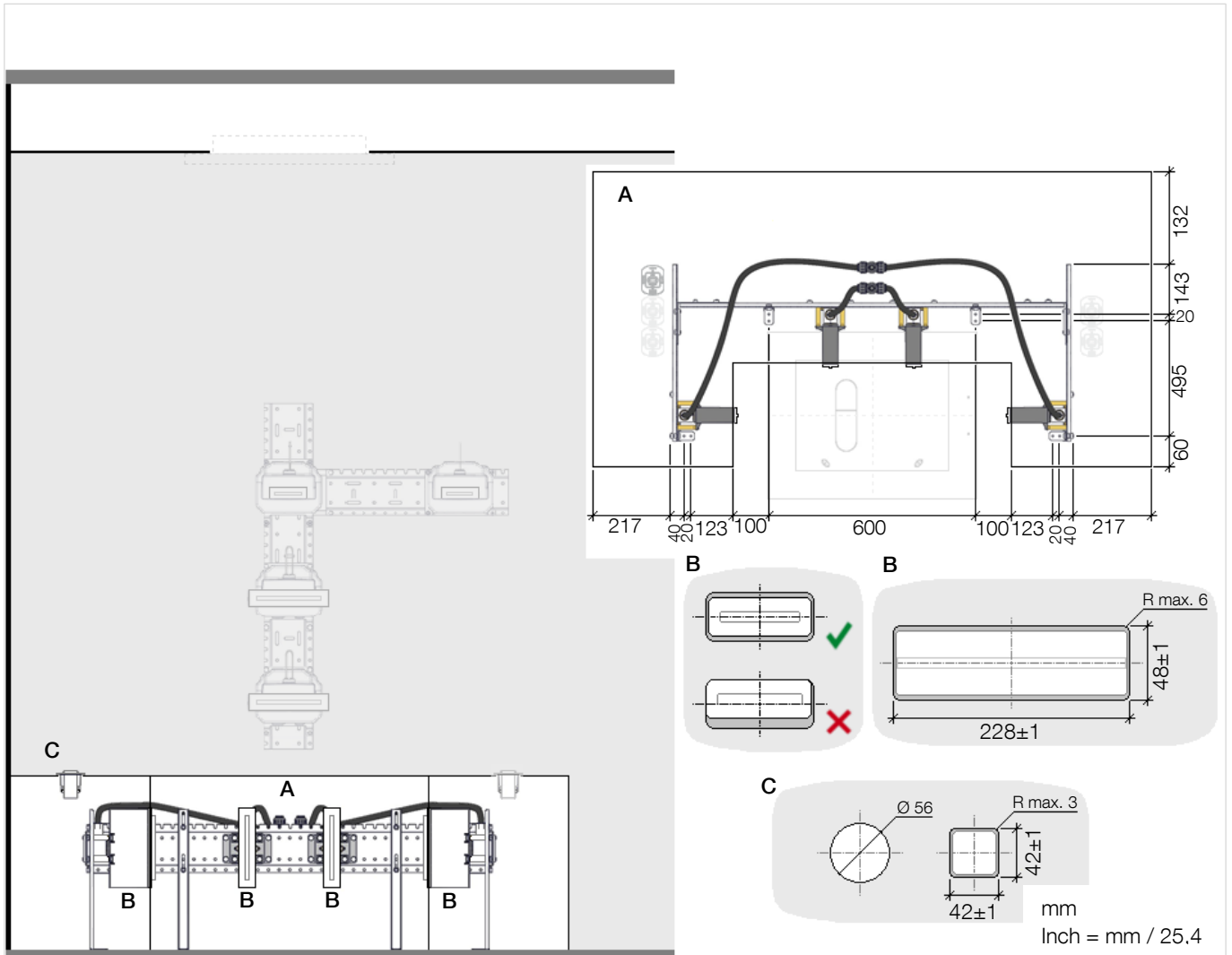

**A** – Bausatz-Vormontage LEG SHOWER<sup>ATT</sup>

**B** – WATER BARS

**C** – Bedienelemente SMART TOOLS

**I** Die Bausatz-Vormontagen LEG SHOWER<sup>ATT</sup> und SMART TOOLS sowie die VBUS-Kabel müssen montiert und getestet sein, bevor die Vorwand geschlossen ist.

Für Bedienelemente:

- Ø 56 mm Bohrloch in der Beplankung für die Bausatz-Vormontage
- 42 ± 1 x 42 ± 1 mm Ausschnitt im Aufbau (Fliese, Naturstein, etc.)

# Vorwandssystem

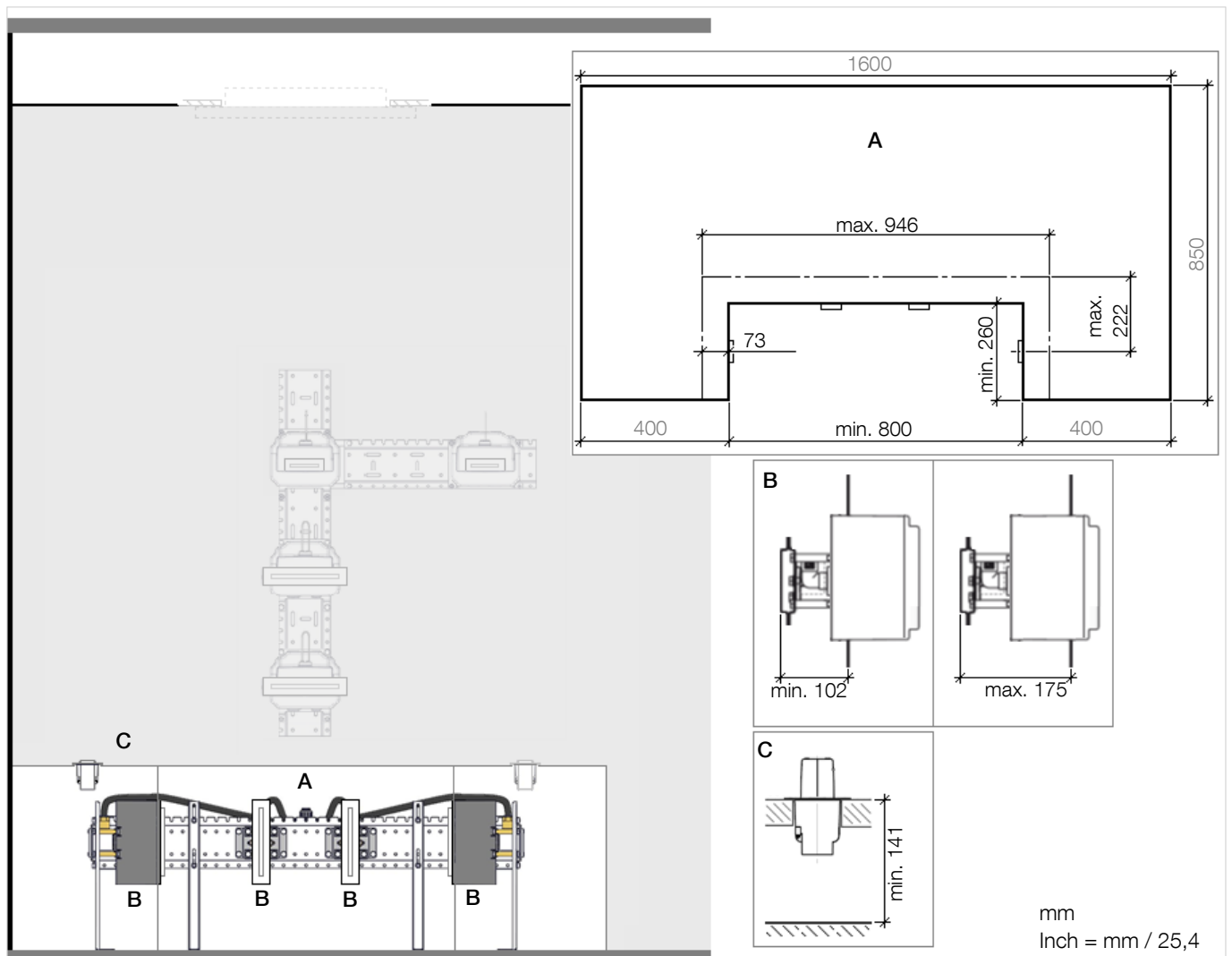

Einbautiefen der Komponenten beachten.

Die Bausatz-Vormontage LEG SHOWER<sup>ATT</sup> wird unter der Sitzbankfläche montiert.

Die Bausatz-Vormontage der SMART TOOLS wird in die Beplankung der Sitzbankfläche montiert.

# Trockenbau

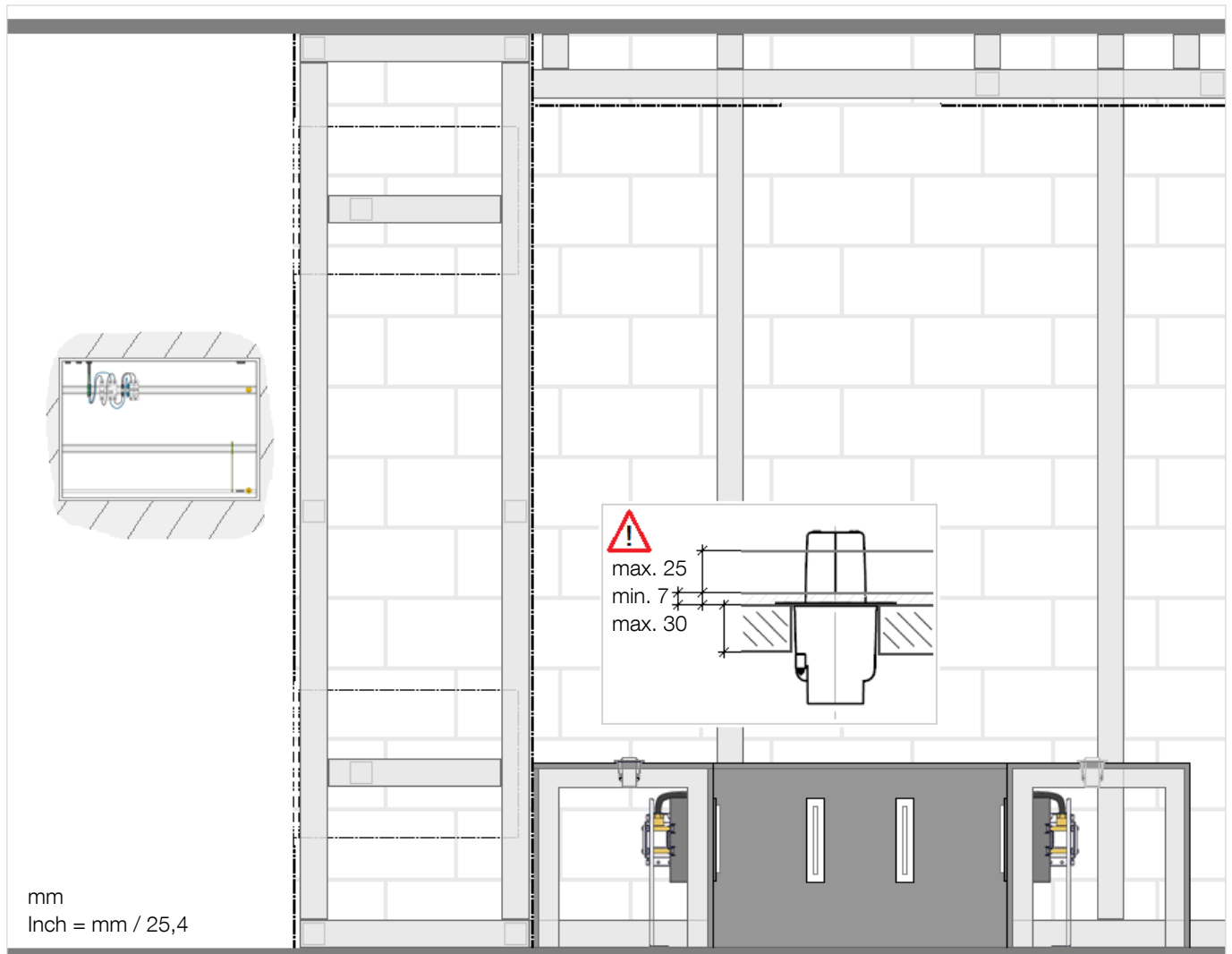

- 30 mm maximale Stärke der Beplankung bei den Bedienelementen möglich.
- 7 – 25 mm Aufbau (Fliese, Naturstein, etc.) ist vor der Beplankung (Gipskarton, etc.) bei den Bedienelementen möglich.

- Die Bausatz-Vormontagen der SMART TOOLS und VBUS-Kabel müssen montiert sein, bevor die Sitzbank geschlossen ist. Entsprechende Öffnungen sind zu berücksichtigen.

# Leg Shower<sup>ATT</sup>

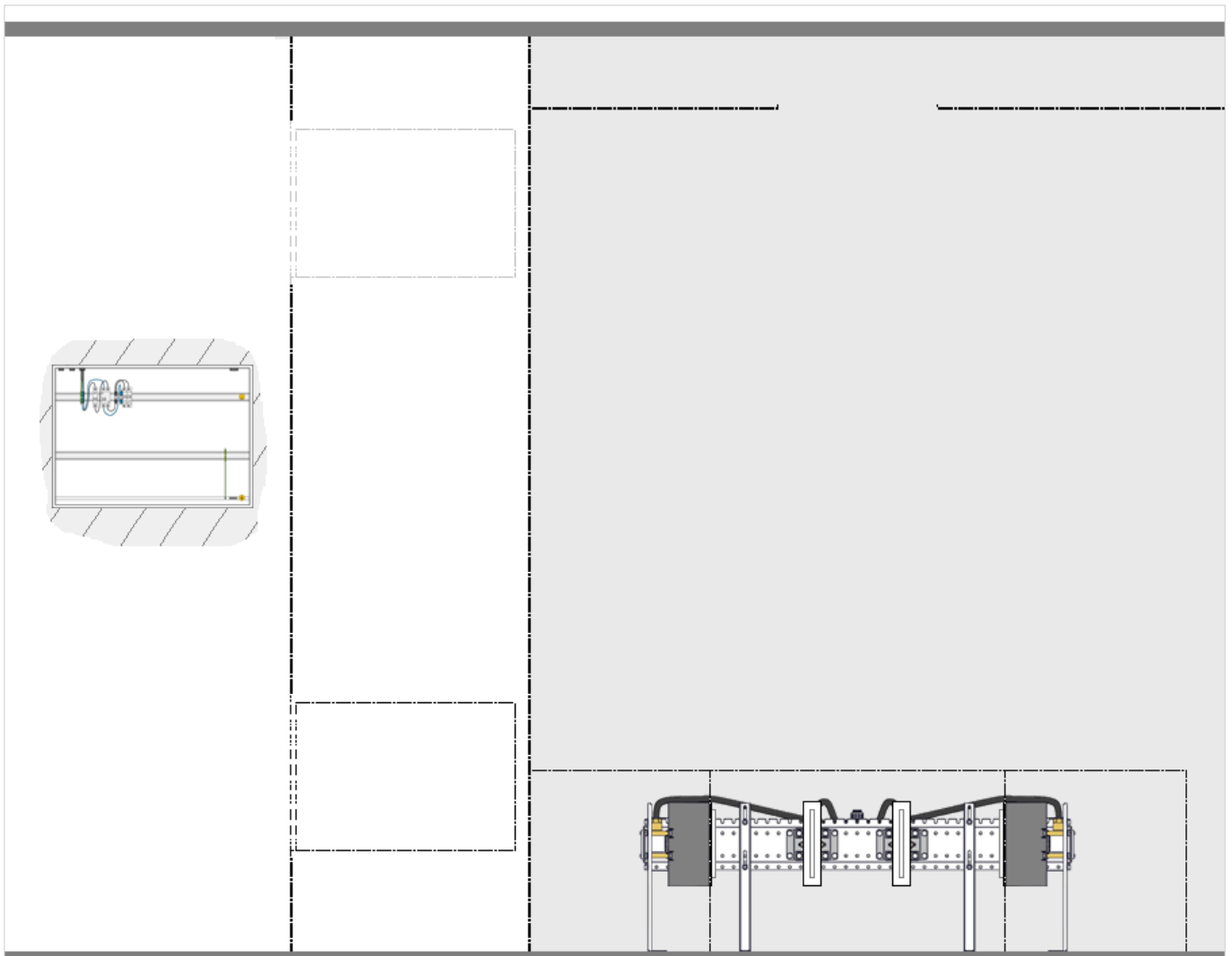

Ein Boden mit ausreichender Tragfähigkeit für die LEG SHOWER<sup>ATT</sup> (Gewicht: 12 kg / 26,5 lbs (US)) ist zwingend erforderlich.

Eine dauerhafte Befestigung der LEG SHOWER<sup>ATT</sup> am Boden ist zwingend erforderlich.

Die LEG SHOWER<sup>ATT</sup> darf nicht durch die Sitzbankkonstruktion belastet werden.

⚠ Die Bausatz-Vormontage muss von 2 Personen montiert werden!

⚠ Schutzhandschuhe tragen.

Die im Lieferumfang enthaltenen Befestigungsmittel sind ausschließlich zur Befestigung in Beton geeignet.

Befestigungsmittel, die für den jeweiligen Boden geeignet sind, sind bauseits vorzusehen.

# Sicherungskasten

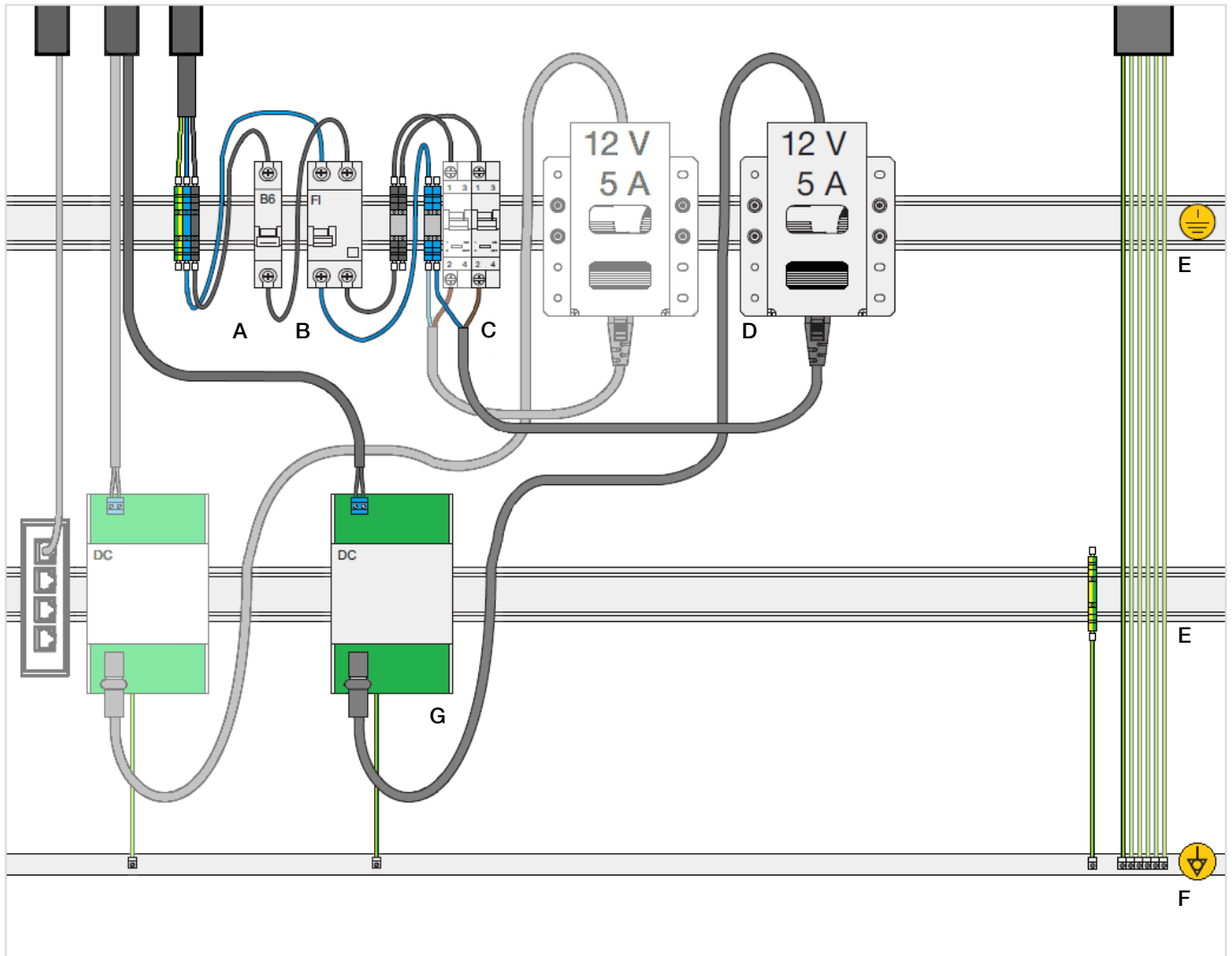

Platzbedarf Elektrokomponenten im Sicherungskasten:  
minimal 500 x 500 x 150 mm / 1 ft 7-3/4" x 1 ft 7-3/4" x 6"  
(innen).

Elektro-Komponenten (im Lieferumfang)

D – Netzteil 100 – 240 V AC / 12 V DC, 5 A

G – DC-Filter 1 x 5 A

Folgende Schutzschalter und Elektrokomponenten sind  
bauseits vorzusehen:

A – Sicherungsautomat (6 A, Typ B)

B – FI-Schutzschalter (30 mA 2-polig, Typ A)

C – 1 x Ausschalter (16 A)

E – 2 x Hutschiene TS 35

F – Potentialausgleichsschiene

Die Potentialausgleichsschiene ist mit der Haupterdungs-  
schiene zu verbinden.

# Standard-Installation

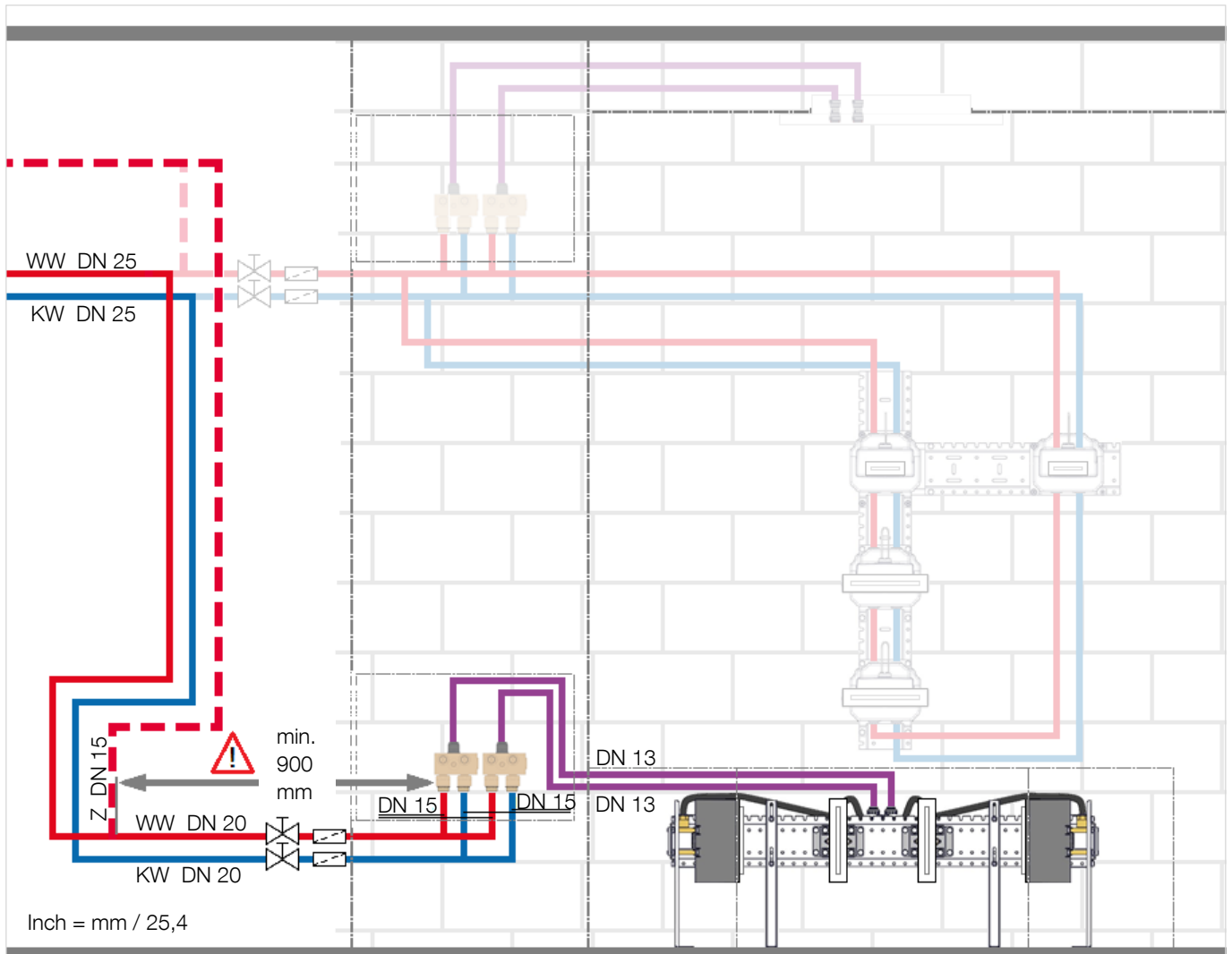

Erforderliche Nennweite (DN) für Rohre und Fittings:

- DN 25 – COMFORT SHOWER<sup>ATT</sup> + LEG SHOWER<sup>ATT</sup>  
 Warm- und Kaltwasserleitung (WW + KW)
- DN 20 – LEG SHOWER<sup>ATT</sup>  
 Warm- und Kaltwasserleitung (WW + KW)

Im Lieferumfang:

- DN 13 – Zuleitungen LEG SHOWER<sup>ATT</sup>

- 900 mm / 2 ft 11-3/8" minimaler Abstand zwischen  
 Anbindung der Zirkulationsleitung (Z) und Booster Plate

Folgende Komponenten für Warm- und Kaltwasserleitung (WW + KW) sind jederzeit zugänglich (revisionierbar) zu platzieren:

- 2 x Absperrventil (DN 20)
- 2 x Schmutzfänger (DN 20)



# Schema

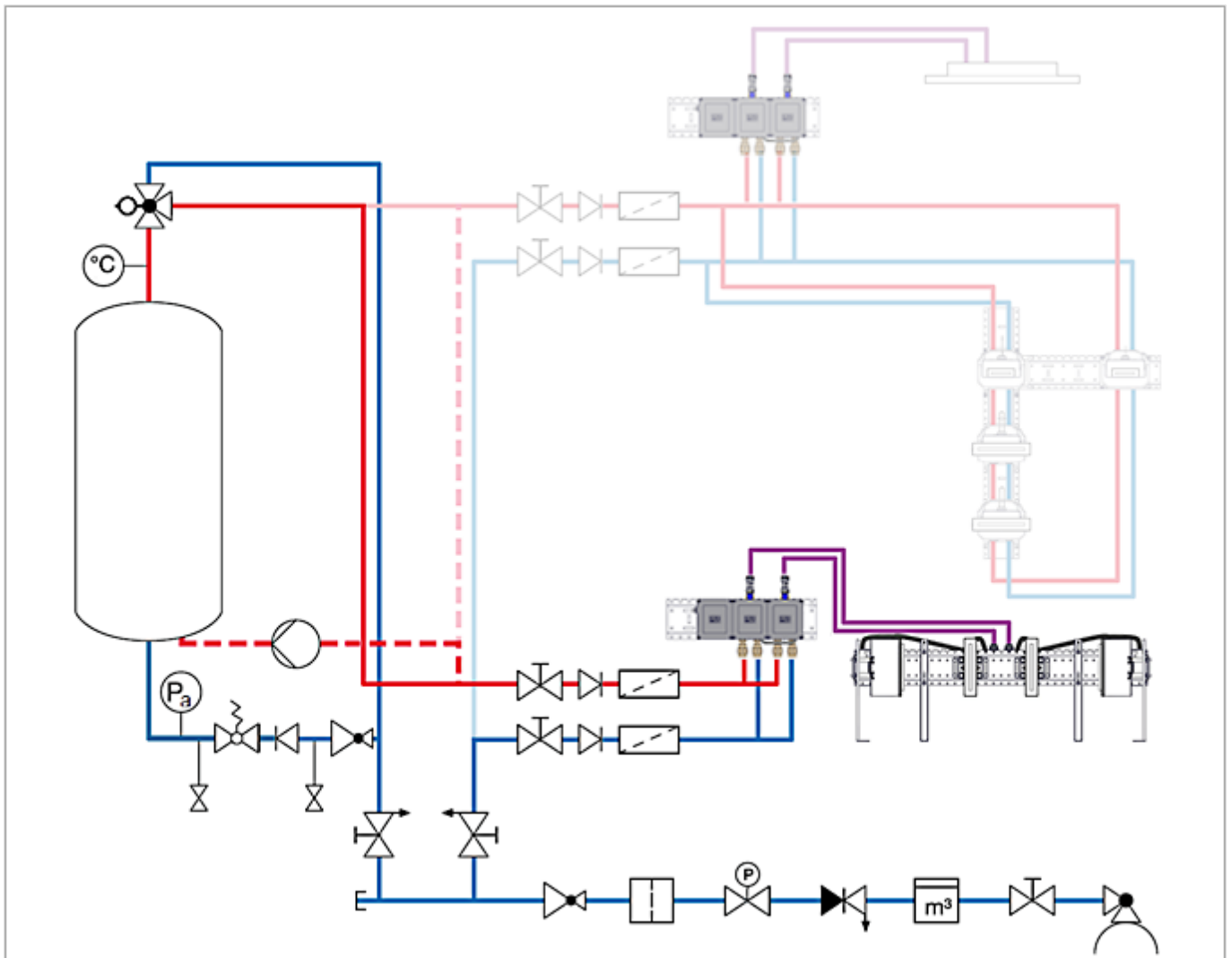

















Beispielinstallation nach EN 1717.  
Abweichende nationale Vorschriften sind zu beachten.

Legende nächste Seite

- Bauseits vorzusehen:
- Filter (Hauptleitung)
  - Druckminderventil (Hauptleitung)

# Legende

	Hauswasseranschluss		Entleerung
	Absperrventil		Rückflussverhinderer
	Wasserzähler		Sicherheitsventil (federbelastet)
	Rückflussverhinderer mit Entleerung		Manometer
	Hauptabsperrventil mit Manometer		Thermometer
	Filter		Zirkulationspumpe
	Druckminderventil		Warmwasserspeicher
	Absperrventil mit Entleerung		
	Thermostatisches Mischventil		
	Schmutzfänger		

# Sanitär-Hinweise

## Rohrnetzrechnung

Es ist eine Rohrnetzrechnung ist gemäß EN 806-3, DIN 1988-300 durchzuführen.

Dabei ist die gleichzeitige Nutzung aller anderen Auslassstellen zu berücksichtigen (Gleichzeitigkeit).

Druckmindernde Komponenten der LEG SHOWER<sup>ATT</sup>:

- Absperrventil 1,2 kPa / 0,174 psi / 0,012 bar
- Schmutzfänger 14 kPa / 2,03 psi / 0,14 bar

Druckmindernde Komponenten bauseits:

- Wasserzähler maximal 100 kPa / 14,5 psi / 1 bar
- Filter maximal 20 kPa / 2,9 psi / 0,2 bar
- Druckminderventil (Hauptleitung) siehe Herstellerangaben
- gegebenenfalls Enthärtungsanlage siehe Herstellerangaben

Gegebenenfalls eine drehzahlgeregelte Druckerhöhungsanlage einbauen (z. B. gemäß DIN 1988-500).

## Warmwasserbereitung

Um die optimale Warmwasserversorgung – unter Berücksichtigung weiterer Entnahmestellen und gleichzeitiger Nutzung – auszuwählen, ist eine individuelle Bedarfsermittlung (z. B. gemäß DIN 1988-200, DIN 4708-2, DIN 4753-7, VDI 6003) zwingend erforderlich.

Ist die Warmwasser-Temperatur auf mehr als 65 °C / 149 °F eingestellt, muss ein thermostatischer Wassermischer hinter der Warmwasserversorgung eingebaut sein (z. B. bei solarbeheizten Systemen).

Wenn eine regelmäßige thermische Desinfektion gefordert ist, muss ein entsprechender (manuell oder automatisch zu betätigender) Bypass des thermostatischen Wassermischers bauseits vorgesehen werden.

## Bodenablauf

Um den optimalen Ablauf – unter Berücksichtigung des Durchflusses der gesamten Installation – auszuwählen, ist eine individuelle Bedarfsermittlung erforderlich (z. B. gemäß EN 12056-1/-2,-DIN 1986-100).

Ablaufleistung / Anschlusswert [AW] 0,6 l/s / 0,2 gps

Empfohlene Ablaufleistung / Anschlusswert [AW]

mit COMFORT SHOWER<sup>ATT</sup> 2,4 l/s / 0,6 gps

Empfohlene Größe des Ablaufrohrs DN 75 / NPS 3"

## Sanitärinstallation

Spülen der gesamten Installation mit sauberem Wasser ist zwingend erforderlich (gültige Richtlinien für das Spülen sind zu beachten).

Ein Spülprotokoll ist zu erstellen (z. B. EN 806-4 / DIN 1988-200).

Spülen vor der Montage des Bausatz-Endmontage und Inbetriebnahme.

Eine Druckprüfung der gesamten Installation ist zwingend erforderlich.

Die genaue Vorgehensweise für die Druckprüfung (Vorprüfung / Hauptprüfung) in Abhängigkeit des verwendeten Rohrmaterials entnehmen Sie bitte den derzeit gültigen Richtlinien (EN 806-4, DIN 1988-200, etc.).

Ein Prüfprotokoll ist zu erstellen.

# Schema

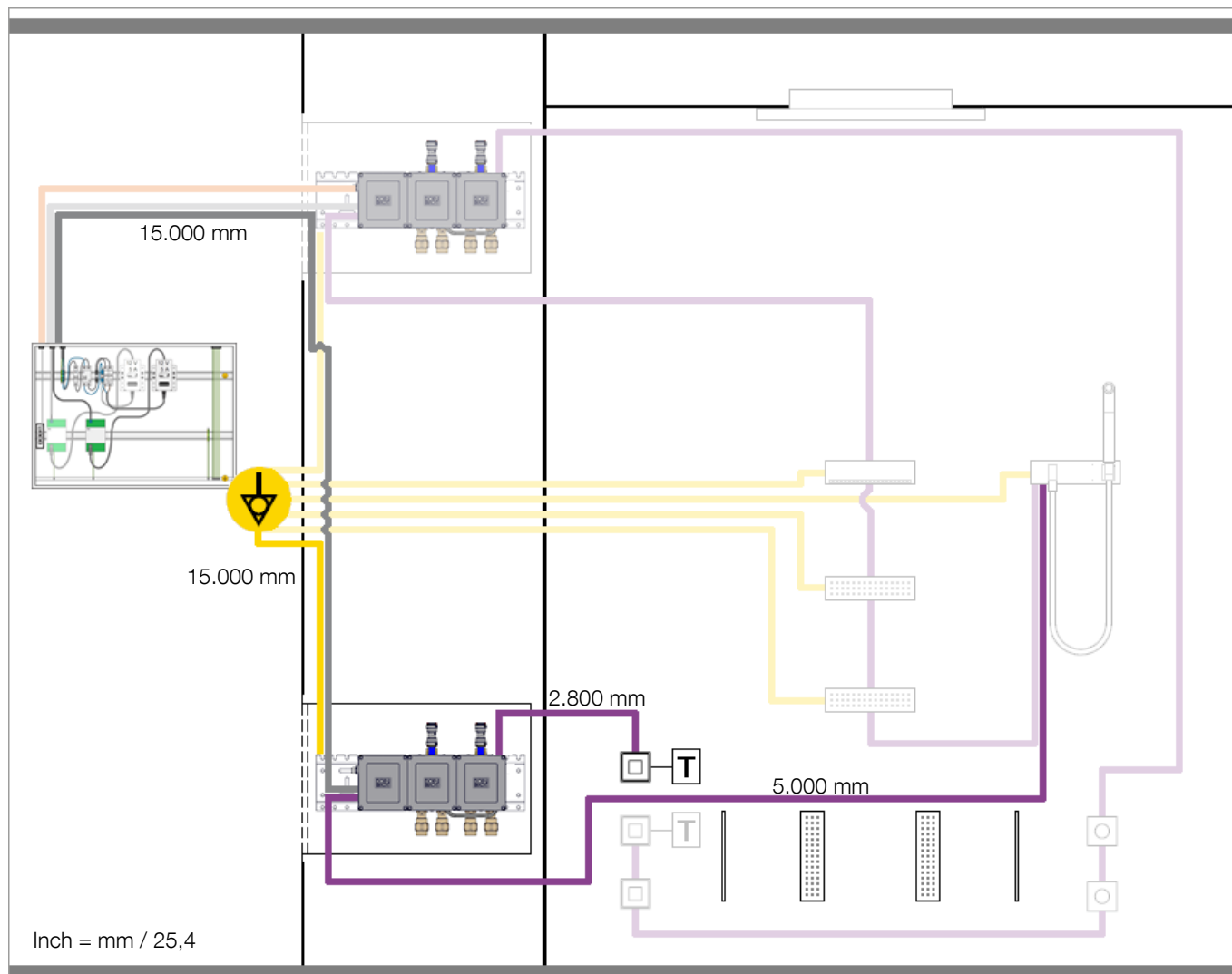

Inch = mm / 25,4

## LEG SHOWER<sup>ATT</sup>

- = Leitung (12 V DC)
- = VBUS-Leitung
- = Potentialausgleichsleitung (4 mm<sup>2</sup> / AWG 11)
- ⚡ = Potentialausgleich
- T = Terminator

## COMFORT SHOWER<sup>ATT</sup>

- = Leitung (12 V DC)
- = Ethernet Leitung (CAT 7)
- = VBUS-Leitung
- = Potentialausgleichsleitung (4 mm<sup>2</sup> / AWG 11)
- T = Terminator

Längenangaben beziehen sich auf den Auslieferungszustand.

# Leerrohre

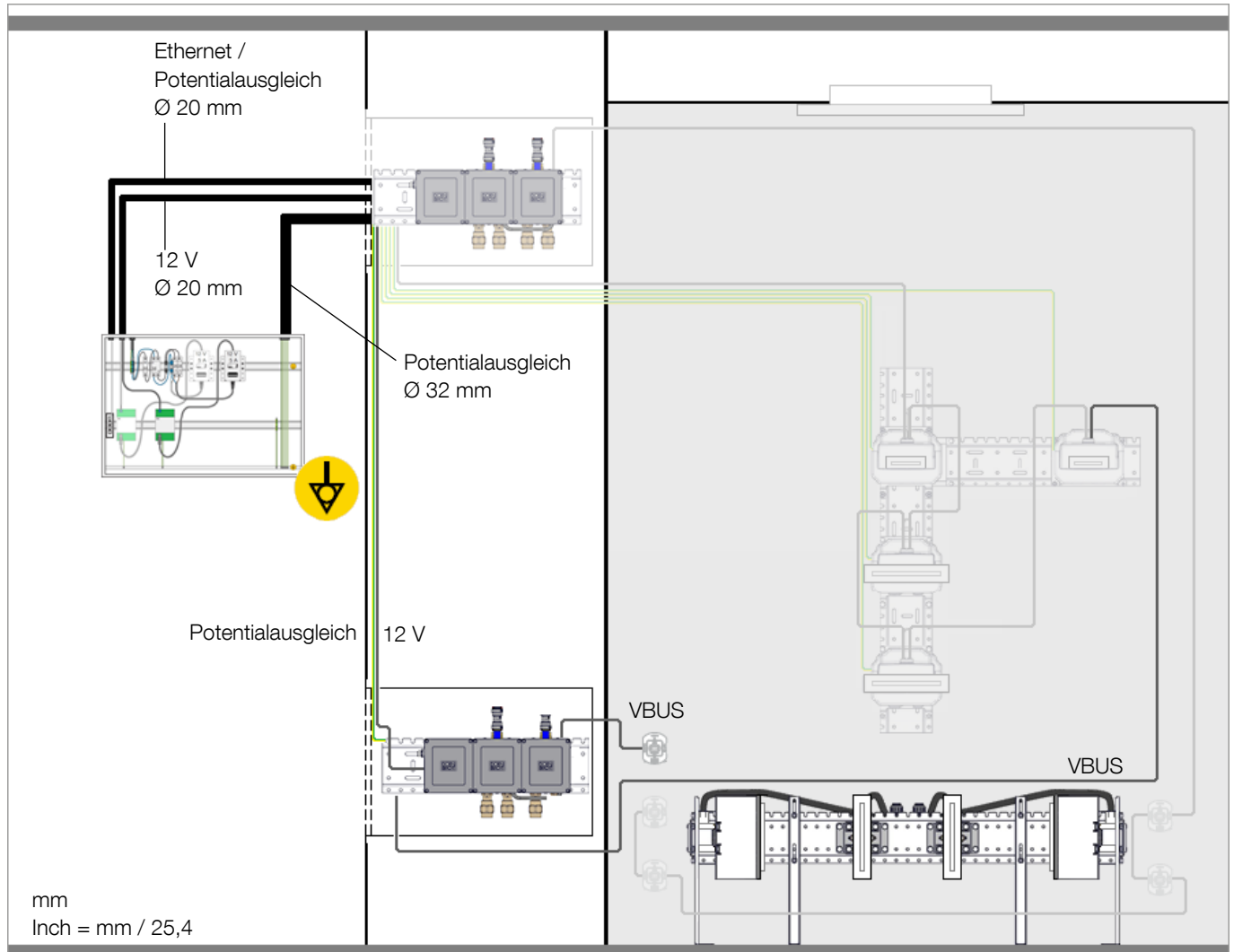

Wenn die Kabel innerhalb der Leichtbauwand bis zu den Leerrohren der Dusche geführt werden, kann auf separate Leerrohre verzichtet werden.  
Die Stromversorgung nicht mit Potentialausgleich oder Ethernet durch dasselbe Leerrohr führen.

Bauseits vorzusehen:

- 1 x Leerrohr Ø 20 mm / Ø 3/4" bis maximal 12.000 mm / 39 ft 4-3/8" (für Potentialausgleichskabel von Sicherungskasten bis Booster Plate)
- 1 x Leerrohr Ø 20 mm / Ø 3/4" bis maximal 12.000 mm / 39 ft 4-3/8" (für Stromversorgung von Sicherungskasten bis Booster Plate)

⚠ Kabelüberlängen nicht aufrollen. Kabelüberlängen kürzen oder mäanderförmig befestigen.

Da ein Teil der Kabellänge für den Anschluss benötigt wird, müssen die Leerrohre entsprechend kürzer sein.

# Schaltplan Sicherungskasten

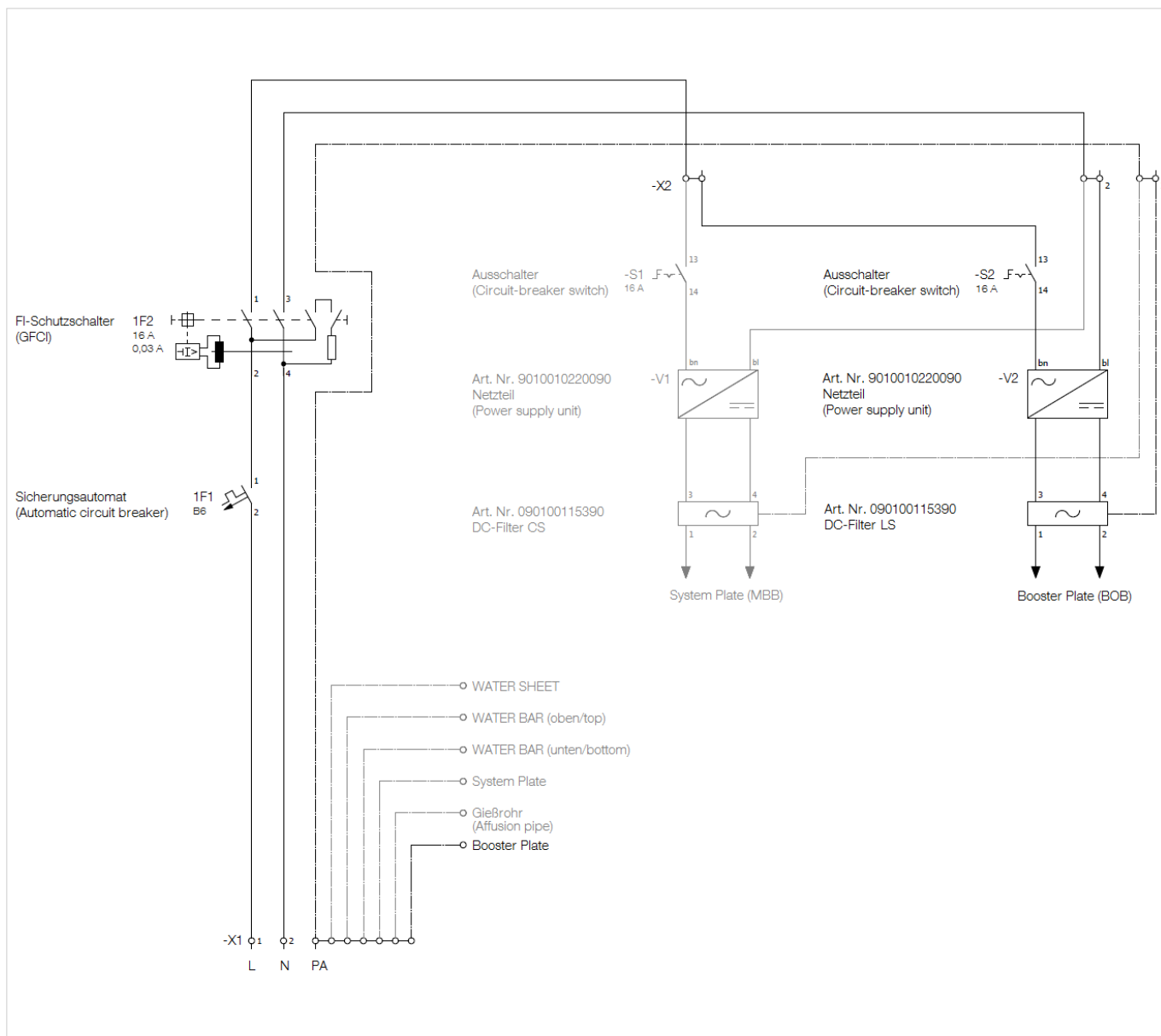

LEG SHOWER<sup>ATT</sup> mit COMFORT SHOWER<sup>ATT</sup>

# Elektro-Hinweise

## Elektroinstallation

Elektroanschluss nur im spannungsfreien Zustand vornehmen.

⚠ Unsachgemäß ausgeführte Elektroinstallationen und Elektroinstallationen, die nicht gemäß den Vorgaben dieser Anleitung ausgeführt sind, können zu Tod oder zu schweren Verletzungen durch Stromschlag und zu Sachschäden führen.

Die Elektroinstallation ist gemäß IEC 60364-4-41 und DIN VDE 0100 von einem Fachinstallateur durchzuführen. Abweichende nationale Vorschriften sind zu beachten.

Die Geräte dürfen nur mit originalen Komponenten der Fa. Dornbracht verbunden werden.

## Potentialausgleich

⚠ Potentialausgleich nicht über Wasserleitungen herstellen.

Die Verwendung beziehungsweise das Verlegen der Potentialausgleichsleitungen (4 mm<sup>2</sup> / AWG 11) ist zwingend erforderlich.

## Bauseits vorzusehen:

- Sicherungskasten gemäß den Planungsvorgaben
- Sicherungsautomat (6 A, Typ B)
- FI-Schutzschalter (30 mA 2-polig, Typ A)
- 1 x Ausschalter (16 A)
- 2 x Hutschiene TS 35
- Potentialausgleichsschiene
- Netzwerkanschluss gemäß TIA 568A, gegebenenfalls

## Alternative Platzierungen



Wichtig für die Planung:

- Ein Vorwandsystem ist für Booster Plate und LEG SHOWER<sup>ATT</sup> zwingend erforderlich.
- 1.400 mm / 4 ft 7-1/8" maximale Höhe der geschlossenen Vorwand, um die Bausatz-Vormontage der SMART TOOLS und VBUS-Kabel montieren zu können.
- Die Installation der Wasserleitungen, Kabel und Leerrohre muss geplant werden.

- Kabellängen siehe Schema Seite 20
- Die VBUS-Verbindung der Elektro-Komponenten (Daisy Chain) muss mit einem Terminator abschließen.
- In einer Daisy Chain sollten nicht mehr als 5 Komponenten hintereinander angeschlossen sein. Bei Installationen, die von den Planungshinweisen abweichen, ist vorher Rücksprache mit Dornbracht zu halten.
- Die Gesamtlänge der Daisy Chain darf 30.000 mm / 98 ft 5-1/8" nicht überschreiten.



Einleitung  
Planung  
Installation  
PRODUKTDDETAILS  
Adressen

LEG SHOWER<sup>ATT</sup>  
Lieferumfang  
Benötigtes Zubehör  
Technische Daten  
Maßzeichnungen

# Leg Shower<sup>ATT</sup>

## LEG SHOWER<sup>ATT</sup> 41 331 979-83:

WATER BAR chrom (00)  
SMART TOOLS chrom (00)

## LEG SHOWER<sup>ATT</sup> 41 331 979-89:

WATER BAR platin matt (06)  
SMART TOOLS platin matt (06)

### Bausatz-Endmontage

- **4x WATER BAR UP-Seitenbrause**
- Abdeckplatte WATER BAR 24 x 60 mm
- Anschluss WATER BAR 1/2"
- 2x eVALVE elektronisches Ventil zur Regelung der Wassertemperatur und -menge
- Diagnosefähig
- Updatefähigkeit
- unterstützt thermische Desinfektion
- automatischer Verbrühschutz
- **1x Elektronische Bedienelemente (SMART TOOLS)**
- 1x Bedienelemente Displayschalter mit elektronischer Steuerung für WATERS BARS, Szenarien, je 60 x 60 mm
- voreingestellte Temperatur und Menge
- Tastensperre zur Reinigung
- Serviceanzeigen
- Pausenfunktion
- update- und vernetzungsfähig

Detaillierte Planungshinweise und technische Daten finden Sie unter [www.dornbracht-professional.com](http://www.dornbracht-professional.com).

## LEG SHOWER<sup>ATT</sup> 35 331 970 90:

### Bausatz-Vormontage

- **4x Wandeinbaukasten WATER BAR**
- Anschlusswinkel 1/2"
- Befestigungssatz
- **1x Bausatz-Vormontage elektronische Bedienelemente (SMART TOOLS)**
- 1x UP-Dose zur Montage in die Vorwandinstallation
- Minimale Einbautiefe SMART TOOLS 141 mm, Bohrungsdurchmesser 56 mm
- **3x xGRID Montageschienen inkl. Verbindungsset**
- 2x Montageschiene 510 x 135 x 12 mm
- 1x Montageschiene 1110 x 135 x 12 mm
- 1x Verbindungsset
- **Installationszubehör**
- 2x Schmutzfänger 3/4" IG, DN 20
- 2x Absperrventil 3/4" IG, DN 20

Weitere Planungshinweise zur xGRID Montageschiene finden Sie im Symetrics Planning Guide unter [www.dornbracht-professional.com](http://www.dornbracht-professional.com).

Rohbau-Schutzhauben und Wasserschutz-Manschetten werden bei jeder Bausatz-Vormontage ab Werk mitgeliefert.

Die Begleitung der technischen Planung, der Installation und der Erstinbetriebnahme durch einen zertifizierten Systempartner oder die Buchung eines Dornbracht Servicepakets ist obligatorisch.

Ausführliche Informationen zum Servicepaket finden Sie unter [www.dornbracht-professional.com](http://www.dornbracht-professional.com)

Einleitung  
Planung  
Installation  
PRODUKTDDETAILS  
Adressen

Leg Shower<sup>ATT</sup>  
LIEFERUMFANG  
Benötigtes Zubehör  
Technische Daten  
Maßzeichnungen

LEG SHOWER<sup>ATT</sup>  
Bedienelemente  
Zubehör

# Leg Shower<sup>ATT</sup>

## Bausatz-Vormontage

- A – Bausatz-Vormontage LEG SHOWER<sup>ATT</sup>, vormontiert
- B – 4 x Befestigungswinkel
- C – 2 x Zuleitungen (DN 13)

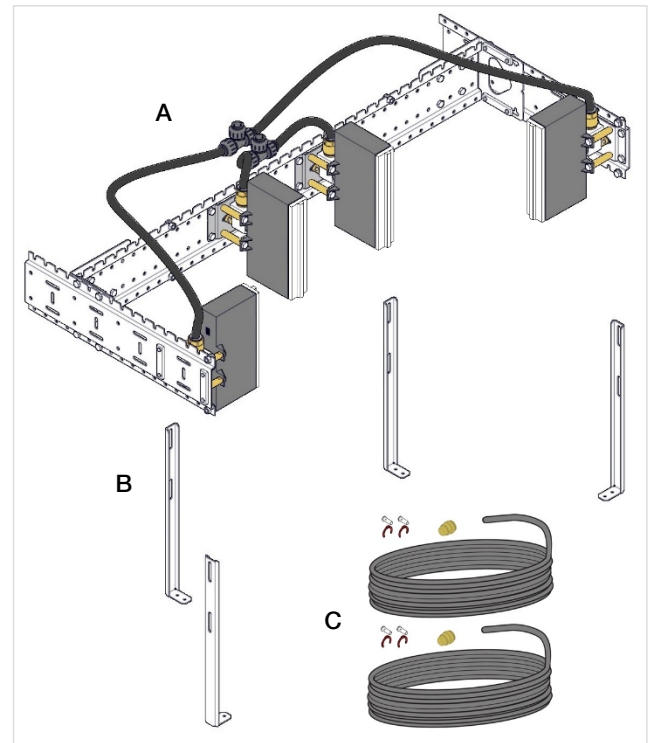

## Bausatz-Endmontage

- D – 4 x WATER BAR

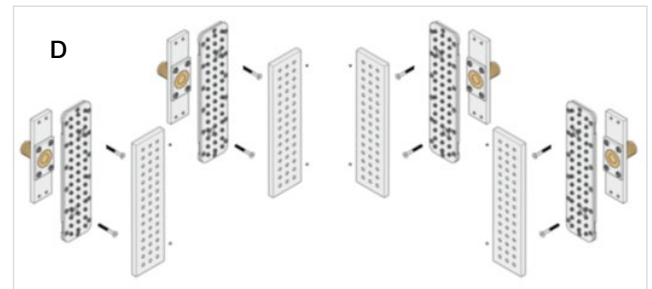

## Booster Plate

- E – xGRID Schiene 510 mm
- F – Booster Box
- G – 2 x Box mit eVALVE

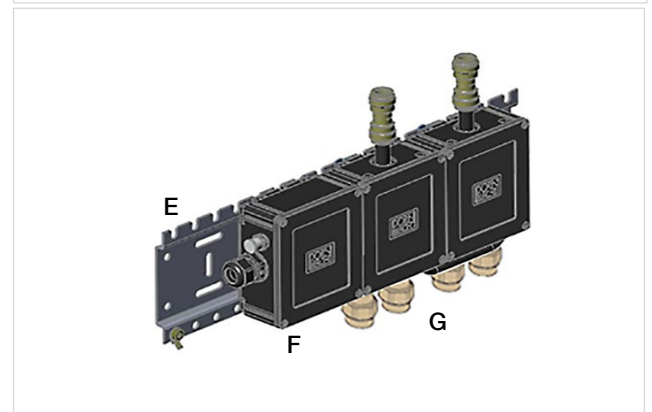

Einleitung  
Planung  
Installation  
**PRODUKTDETAILS**  
Adressen

Leg Shower<sup>ATT</sup>  
**LIEFERUMFANG**  
Benötigtes Zubehör  
Technische Daten  
Maßzeichnungen

Leg Shower<sup>ATT</sup>  
**BEDIENELEMENTE**  
Zubehör

# Bedienelemente

## Bausatz-Vormontage

A – 1 x Bausatz-Vormontage Bedienelement

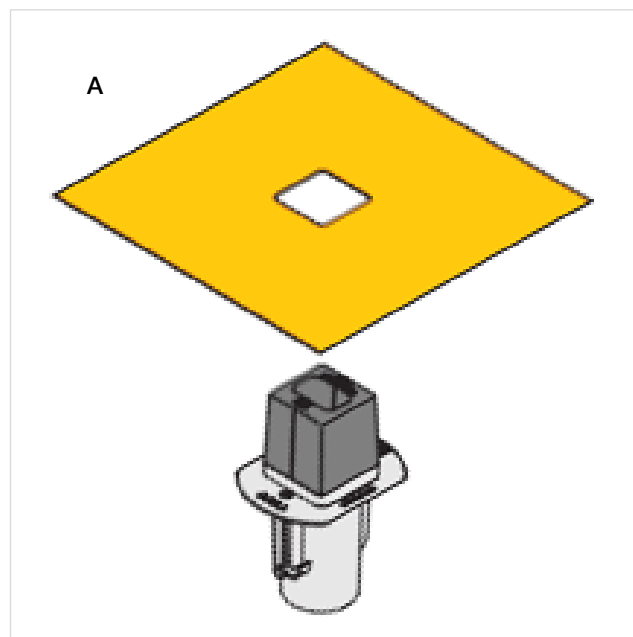

## Bausatz-Endmontage

B – 1 x Displayschalter

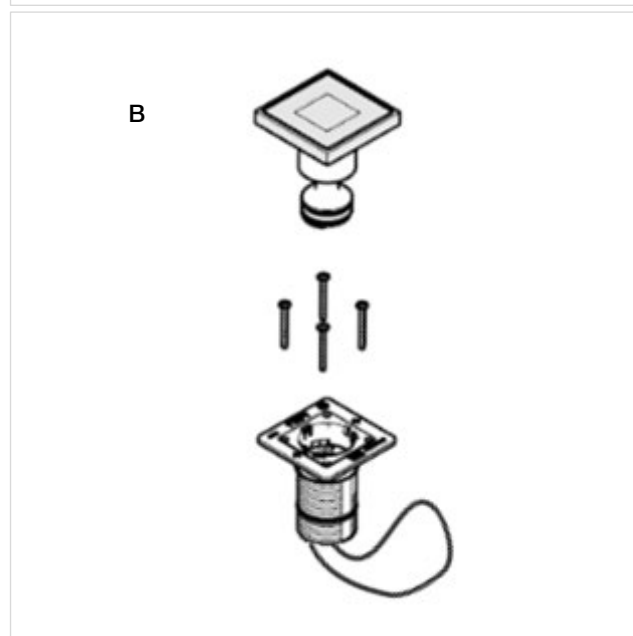

Einleitung  
Planung  
Installation  
**PRODUKTDDETAILS**  
Adressen

Leg Shower<sup>ATT</sup>  
**LIEFERUMFANG**  
Benötigtes Zubehör  
Technische Daten  
Maßzeichnungen

Leg Shower<sup>ATT</sup>  
Bedienelemente  
**ZUBEHÖR**

# Zubehör

Sanitärinstallation

## Bausatz-Vormontage

- A – 2 x Absperrventil
- B – 2 x Schmutzfänger
- C – 2 x Y-Abdrück- und Spülvorrichtung

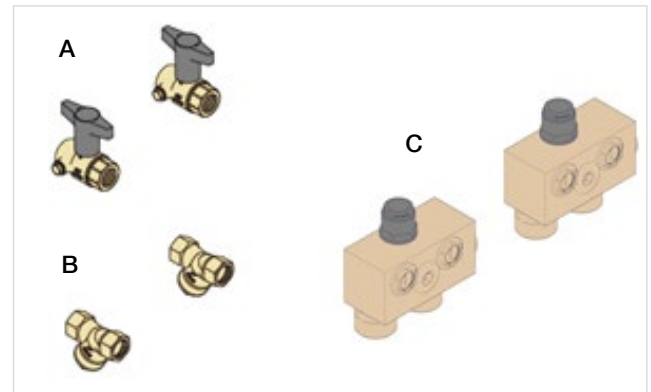

Elektroinstallation

## Bausatz-Vormontage

- D – 1 x Stromversorgung 12 V DC, 5 A 15.000 mm
- E – 1 x Potentialausgleich 4 mm<sup>2</sup>/ AWG 11 15.000 mm
- F – 1 x VBUS 5.000 mm
- G – 1 x VBUS 2.800 mm

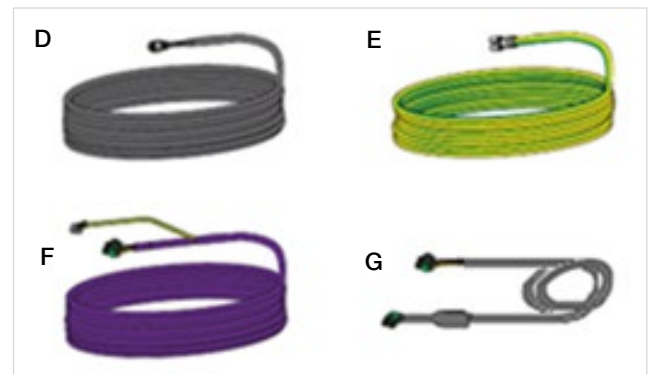

## Bausatz-Endmontage

- H – 1 x DC Filter 3 x 5 A
- I – 1 x Netzteil 100 – 240 V AC / 12 V DC, 5 A

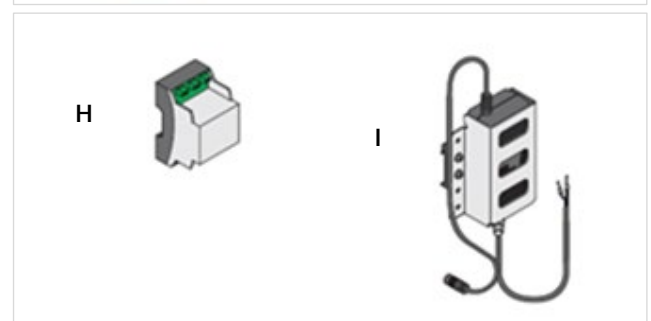

Einleitung  
Planung  
Installation  
**PRODUKTDDETAILS**  
Adressen

Leg Shower<sup>ATT</sup>  
Lieferumfang  
**BENÖTIGTES ZUBEHÖR**  
Technische Daten  
Maßzeichnungen

COMFORT SHOWER<sup>ATT</sup>

## Benötigtes Zubehör

### Comfort Shower<sup>ATT</sup>

Bausatz-Endmontage 41 321 979-FF

Bausatz-Vormontage 35 321 970 90

Siehe Planungsanleitung COMFORT SHOWER<sup>ATT</sup>.



# Technische Daten

## Allgemein

### Gewicht

- Bausatz-Vormontage 12 kg /26,5 lbs (US)  
 LEG SHOWER<sup>ATT</sup>, vormontiert
- Booster Plate 5 kg / 11 lbs (US)

### Einbautiefen

- Bausatz-Vormontage 1166 x 510 x 398 mm  
 LEG SHOWER<sup>ATT</sup>, vormontiert
- Bausatz-Vormontage WATER BAR minimal 102 mm  
 maximal 175 mm
- Booster Plate 72 mm
- Bedienelemente minimal 141 mm
- Bohrungsdurchmesser UP-Dose 56 mm

## Elektrotechnische Daten

### Stromversorgung

#### Netzteil Sicherungskasten

- Eingangsspannung 100 – 240 V AC
- Ausgangsspannung 12 V DC
- Eingangsfrequenz 50 – 60 Hz
- Maximale Leistungsaufnahme 60 W
- Leistungsaufnahme (Betrieb) 6 W

#### Booster Plate

- Versorgungsspannung 12 V DC
- Schutzart IP X4
- Potentialausgleich 4 mm<sup>2</sup> / AWG 11

#### Bedienelemente (Displayschalter)

- Versorgungsspannung 12 V DC
- Schutzart IP X4

## Sanitärtechnische Daten

Das Produkt ist eigensicher gemäß EN 1717.

Der Thermostat entspricht den Vorgaben gemäß EN 1111.

Verbrühschutz (werksseitig eingestellt) 43 °C / 109 °F

### Maße der Versorgungsleitungen

Warm-/Kaltwasser 2 x DN 20 / NPS 3/4"

### Ablauf

- Ablaufleistung / Anschlusswert [AW] 0,6 l/s / 0,2 gps
- Empfohlene Ablaufleistung / Anschlusswert [AW]  
 mit COMFORT SHOWER<sup>ATT</sup> 2,4 l/s / 0,6 gps
- Empfohlene Größe des Ablaufrohrs DN 75 / NPS 3"

Um den optimalen Ablauf – unter Berücksichtigung des Durchflusses der gesamten Installation – auszuwählen, ist eine individuelle Bedarfsermittlung erforderlich.

### Maximaler Durchfluss bei 300 kPa / 45 psi / 3 bar Fließdruck mit COMFORT SHOWER<sup>ATT</sup>

- Gesamt 111,5 l/min / 29,5 gpm
- Balance (4:40 Min.) 89 l / 23,5 gal
- De-Stress (5:00 Min.) 88 l / 23,2 gal
- Energize (5:20 Min.) 98 l / 25,9 gal
- Refresh (0:35 Min.) 9 l / 2,4 gal
- Vitalize (2:30 Min.) 43 l / 11,4 gal

### Prüfzeichen

CE

Einleitung  
 Planung  
 Installation  
 PRODUKTDETAILS  
 Adressen

Leg Shower<sup>ATT</sup>  
 Lieferumfang  
 Benötigtes Zubehör  
 Technische Daten  
 MASSZEICHNUNGEN

LEG SHOWER<sup>ATT</sup>  
 Bedienelemente

# Leg Shower<sup>ATT</sup>

36 517 979 – FF

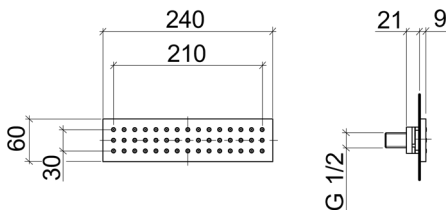

mm

Booster Plate

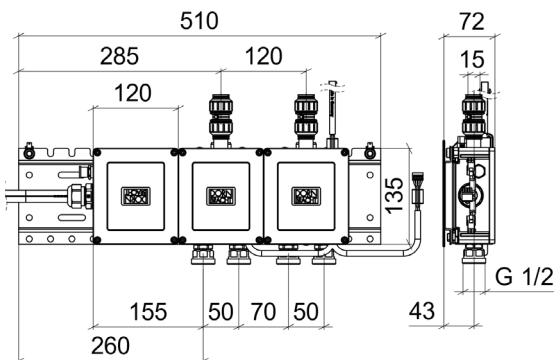

mm

Bausatz-Vormontage  
 LEG SHOWER<sup>ATT</sup>

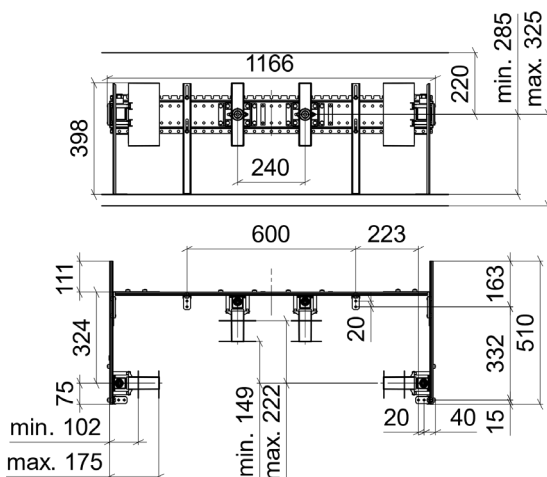

mm

Inch = mm / 25.4

# Bedienelemente

Smart Tools



mm

Bausatz-Vormontage SMART TOOLS

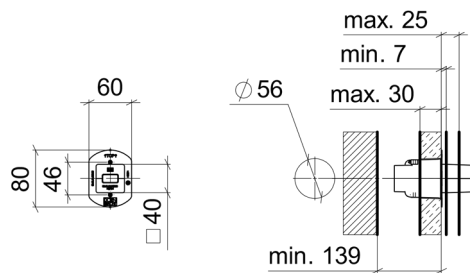

mm

Inch = mm / 25.4



Europe

DE	Dornbracht Deutschland GmbH & Co.KG Hotline Technische Beratung E-Mail tservice@dornbracht.de	Tel. +49 (0)2371 433 480 Fax +49 (0)2371 433 175
	Dornbracht International GmbH E-Mail tservice@dornbrachtgroup.com	
BE	Dornbracht E-Mail mail@dornbrachtgroup.be	Tel. +32 (053) 81 02 78 (Vlaams) +32 (053) 81 02 79 (French) Fax +32 (053) 80 47 41
CH	Dornbracht Schweiz AG E-Mail mail@dornbrachtgroup.ch	Tel. +41 (0) 62 787 20 30 Fax +41 (0) 62 787 20 40
CZ, SK	Agentura Kramárová E-Mail mkramar@email.cz	Mob. +420 724 207 528
ES, PT	Dornbracht España S.L. E-Mail mail@dornbrachtgroup.es	Tel. +34 93-272 391 0 Fax +34 93-272 391 3
FR	Dornbracht France SARL E-Mail mail@dornbrachtgroup.fr	Tel. +33 (0) 1 40 21 10 70 Fax +33 (0) 1 40 21 37 01
HU	Z-A Design Stúdió Kft. E-Mail dornbracht@zadesign.hu	Tel. +36 70 77 50 954
IT	Dornbracht Italia s.r.l. E-Mail mail@dornbrachtgroup.it	Tel. +39 02 81 83 43 1 Fax +39 02 81 83 43 215
LT, EE, LV	Arunas Jazukevicius E-Mail arunas.jazukevicius@burgbad-baltics.com	Tel. +370 686 303 13 Fax +370 37 202767
NL	Dornbracht Nederland B.V. E-Mail mail@dornbrachtgroup.nl	Tel. +31 (0) 10 52 43 400 Fax +31 (0) 10 52 43 410
PL	Honorata Broniowska E-Mail: biuro@dornbrachtgroup.pl	Tel. +48 (0) 95-728 261 7 Mob. +48 (0) 602471319
RO, BG, MD	Reallize Consult SRL E-Mail dornbracht@reallize.ro	Tel. +40 21 528 03 91 Mob. +40 722 654 654 Fax +40 21 528 03 90
RU, BY, KZ	OSA GmbH & Co. KG E-Mail osa@o-s-a.de	Tel. +7 (499) 241 8259
DK, SE, NO, FI, IS	Dornbracht Nordic A/S E-Mail mail@dornbrachtgroup.dk	Tel. +45 50 84 54 00
SRB, BIH, MNE, MK, HR	DOZEN Stars d.o.o. E-Mail nenadkop@yahoo.com E-Mail zoja.jovicevic@yahoo.com	Tel. +381 (11) 6555120, 6555119, 6555118 Fax +381 (11) 22 83 966
AM, AZ, GE, GR, KG, TJ, TR, TM, UZ, Northern Cyprus	Dornbracht Turkey/Central Asia E-Mail mail@dornbrachtgroup.com.tr	Tel. +90 (0) 212 284 9495 Fax +90 (0) 212 284 0023
UA	Lesia Khelemendyk E-Mail office@helena.com.ua	Tel. +38 (0) 44-244 7682 Fax +38 (0) 44-244 7682
UK, IE	Dornbracht UK Ltd. E-Mail mail@dornbrachtgroup.co.uk	Tel. +44 (0) 2476-717 129 Fax +44 (0) 2476-718 907
Central Europe		
AT	Dornbracht Austria GmbH E-Mail mail@dornbrachtgroup.at	Tel. +43 (0) 2236-677360 Fax +43 (0) 2236-677360 20

## Americas

US, CA, Central America, South America	Dornbracht Americas Inc. E-Mail <a href="mailto:dornbrachtam@dornbrachtgroup.com">dornbrachtam@dornbrachtgroup.com</a> E-Mail <a href="mailto:technicalservice@dornbracht.com">technicalservice@dornbracht.com</a>	Tel. +1 800-774-1181 +1 770-564-3599 Fax +1 800-899-8527
Mexico	German Concepts S.A. de C.V. E-Mail <a href="mailto:rmijares@germanconcepts.com.mx">rmijares@germanconcepts.com.mx</a>	Tel. +52 (55) 53 43 84 50 Fax +52 (55) 53 43 90 97
	Dornbracht Americas Inc.	Tel. +1 800-774-1181 +1 770-564-3599 Fax +1 800-899-8527

## Asia Pacific

HK/MAC, JP, KR, TW, NZ, AUS	Dornbracht Asia Pacific Ltd. E-Mail <a href="mailto:mail@dornbrachtgroup.hk">mail@dornbrachtgroup.hk</a>	Tel. +852 2505 6254 Fax +852 2505 9722
SG, ML, ID, PH, TH, VN	Dornbracht South East Asia Pte. Ltd. E-Mail <a href="mailto:mail@dornbrachtgroup.sg">mail@dornbrachtgroup.sg</a>	Tel. +65 6823 6813
CN	Dornbracht (Shanghai) Commercial Ltd. E-Mail <a href="mailto:mail@dornbrachtgroup.com.cn">mail@dornbrachtgroup.com.cn</a>	Tel. +86 (0) 21-6360 6930 +86 (0) 21-5150 6775 Fax +86 (0) 21-6361 4155
IN	Dornbracht India Private Ltd. E-Mail <a href="mailto:mail@dornbrachtgroup.in">mail@dornbrachtgroup.in</a>	Tel. +91 22 26853900 +91 22 26853912 Fax +91 22 26853900

## Middle East

AE, BH, EG, IQ, IR, JO, KW, LB, OM, PK, QA, SA, SY, YE	Dornbracht International GmbH - Rep. Office E-Mail <a href="mailto:DornbrachtME@dornbrachtgroup.com">DornbrachtME@dornbrachtgroup.com</a>	Tel. +971 4 380 6611 Fax +971 4 380 6606
LB	Naji Kanafani & Fils E-Mail <a href="mailto:info@kanafani.com.lb">info@kanafani.com.lb</a>	Tel. +961 1 307 400 Mob. +961 3 251 630 Fax +961 1 307 403

## South Africa

ZA	Siobhan Thomas E-Mail <a href="mailto:Siobhan@dornbracht.co.za">Siobhan@dornbracht.co.za</a>	Tel. +27 215 117 888
----	-------------------------------------------------------------------------------------------------	----------------------

## West Africa

BJ, CI, CM, GH, GM, GA, SN	Mr. Amine Moghrabi E-Mail <a href="mailto:amine_mak@idm.net.lb">amine_mak@idm.net.lb</a> E-Mail <a href="mailto:amine_mak@hotmail.com">amine_mak@hotmail.com</a>	Mob. +225 05 55 38 38 +961 3 29 02 49
----------------------------	------------------------------------------------------------------------------------------------------------------------------------------------------------------------	------------------------------------------

Aloys F. Dornbracht GmbH & Co. KG Armaturenfabrik  
Köbbingser Mühle 6, D-58640 Iserlohn  
Tel. +49(0)2371 433-0, Fax +49(0)2371 433-232  
mail@dornbracht.de, dornbracht.com

Dornbracht Group  
Premium Solutions for Interior Architecture