

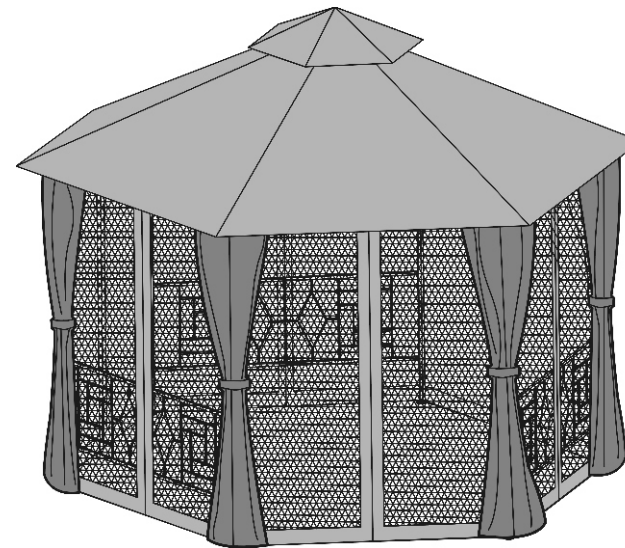

ANTHRACITE NEW

FR / Notice de Montage
ES / Instrucciones de montaje
PT / Manual de montagem
IT / Istruzioni di montaggio
EL / Οδηγίες Συναρμολόγησης
PL / Instrukcja montażu
RU / Инструкция по монтажу
UK / Інструкція з встановлення
RO / Instrucțiuni de montare
EN / Assembly instructions



ADEO Services
135 Rue Sadi Carnot
CS 00001
59790 RONCHIN - France

ТОВ «Леруа Мерлен Україна»,
вул. Полярна 17а, м. Київ
04201, Україна

ООО ЛЕРУА МЕРЛЕН ВОСТОК,
141031, Московская область,
Мытищинский район, г. Мытищи,
Осташковское шоссе, д.1,
РОССИЯ

Made In P.R.C 2015

* Garantie 2 ans / Garantía 2 años / Garantia 2 anos / Garanzia 2 anni
Εγγύηση 2 ετών / Gwarancja 2 lat / 2 года / 2-річна гарантія 2 ani
garanție / Guarantee 2 years

EAN CODE: 3276005210943

ATLAS REF. : 944920



Traduction de la version originale du mode d'emploi / Traducción de las Instrucciones originales / Tradução das Instruções Originais / Traduzione delle istruzioni originali / Μετάφραση των πρωτότυπων οδηγιών / Tłumaczenie instrukcji oryginalnej / Перевод оригинала инструкции / Переклад оригінальної інструкції / Traducerea instrucțiunilor originale / Original Instructions for furniture

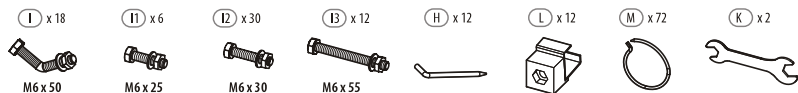
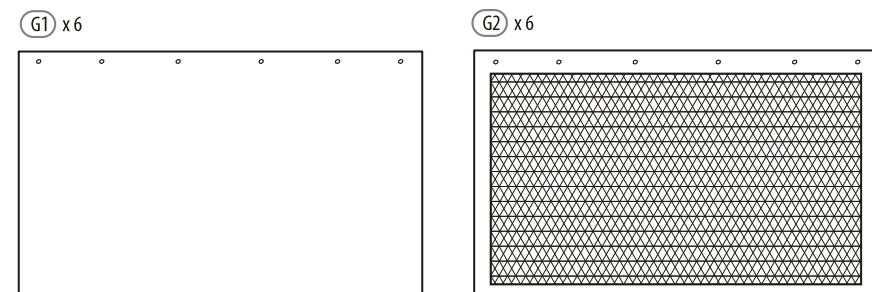
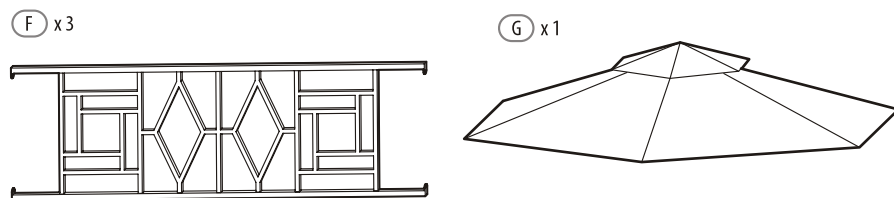
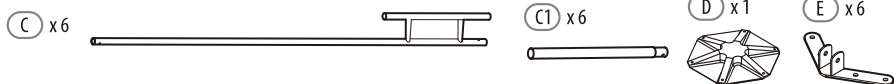
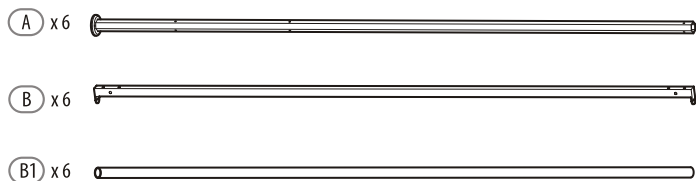
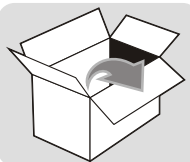

INSTRUCTIONS FOR USE / FINISH AND CARE



IMPORTANT, PLEASE READ CAREFULLY AND KEEP FOR FUTURE REFERENCE

Thank you for purchasing a product from our collection.

- This gazebo is intended for domestic use.
- Do not let children play with this product.
- Keep away from flames and direct sources of heat such as patio heaters and barbecues.
- Do not take hold of or hang from the ribs, frame and canopy of this product.
- Ensure that all components and fixtures of this product are secure. Do not use if you have any doubts about its suitability for its intended purpose.
- CAUTION: THIS GAZEBO IS ONLY SAFE FOR USE IN NORMAL WEATHER CONDITIONS. USE IN STRONG WINDS OR HARSH WEATHER CONDITIONS IS NOT RECOMMENDED AND WOULD BE THE SOLE RESPONSIBILITY OF THE USER AS ITS SAFETY WOULD NO LONGER BE GUARANTEED.

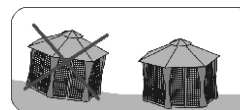

Care

- Please refer to the sewn-in label for fabric care instructions.



Storage

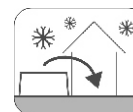

Always clean and dry thoroughly before storage.

РЕКОМЕНДАЦИИ ПО ЭКСПЛУАТАЦИИ / ВНЕШНЕЕ ПОКРЫТИЕ И УХОД ЗА ИЗДЕЛИЕМ



Важно: внимательно прочтите и сохраните для будущего пользования

Благодарим Вас за покупку изделия из нашей коллекции.

- Эта беседка предназначена для бытового использования.
- Не позволяйте детям играть с данным изделием.
- Держите подальше от огня и прямых источников тепла, таких как обогреватели для патио и барбекю.
- Не держите и не вешайте за ребра, каркас и тент/полог этого изделия.
- Убедитесь, что все компоненты и приспособления данного изделия надежно закреплены. Не используйте, если у вас есть какие-либо сомнения о его пригодности по назначению.
- **ОСТОРОЖНО: ЭТА БЕСЕДКА ЯВЛЯЕТСЯ БЕЗОПАСНОЙ ТОЛЬКО ДЛЯ ИСПОЛЬЗОВАНИЯ В НОРМАЛЬНЫХ ПОГОДНЫХ УСЛОВИЯХ. ИСПОЛЬЗОВАНИЕ ПРИ СИЛЬНОМ ВЕТРЕ ИЛИ НЕБЛАГОПРИЯТНЫХ ПОГОДНЫХ УСЛОВИЯХ НЕ РЕКОМЕНДУЕТСЯ И БУДЕТ ИСКЛЮЧИТЕЛЬНО ОТВЕТСТВЕННОСТЬЮ ПОЛЬЗОВАТЕЛЯ, ТАК КАК ЕЕ БЕЗОПАСНОСТЬ БОЛЕЕ НЕ БУДЕТ ГАРАНТИРОВАНА.**

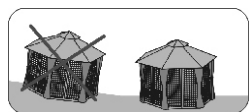

УХОД:

- Пожалуйста, обратитесь к вшитым этикеткам для инструкций по уходу за тканью.



ХРАНЕНИЕ:

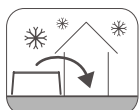

Всегда тщательно очищайте и высушивайте перед хранением.

RU

A

Montage / Montaje / Montagem / Montaggio / Συμμετοχή
Montaż / Монтаж / Збірка / Ansamblu / Assembly

1

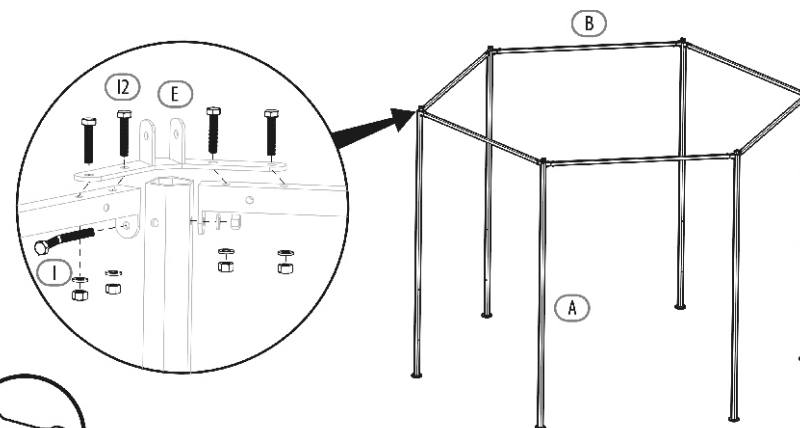

2

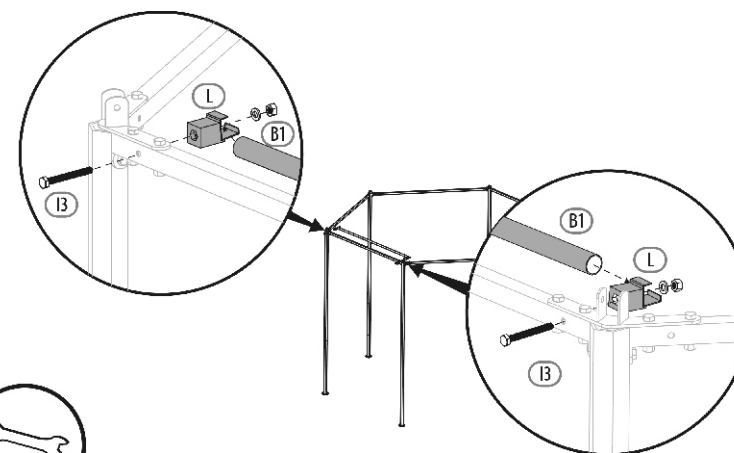

3

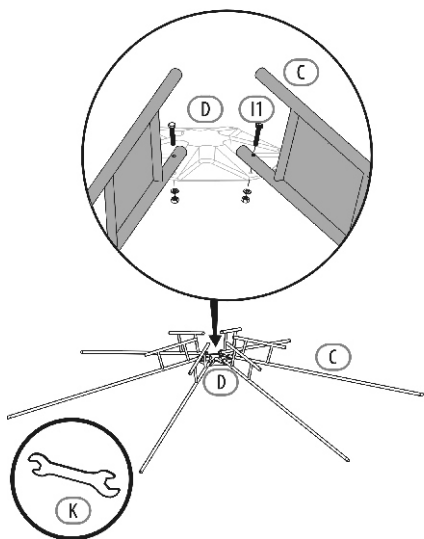

4

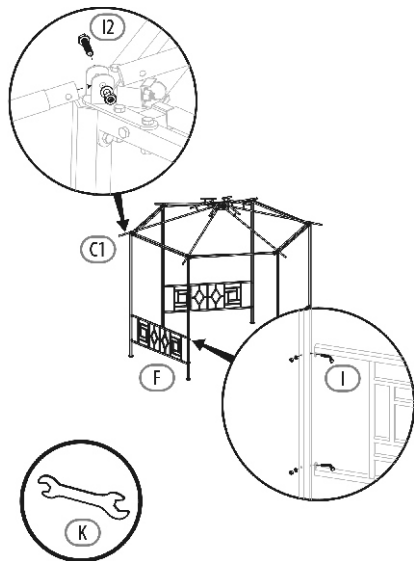

5

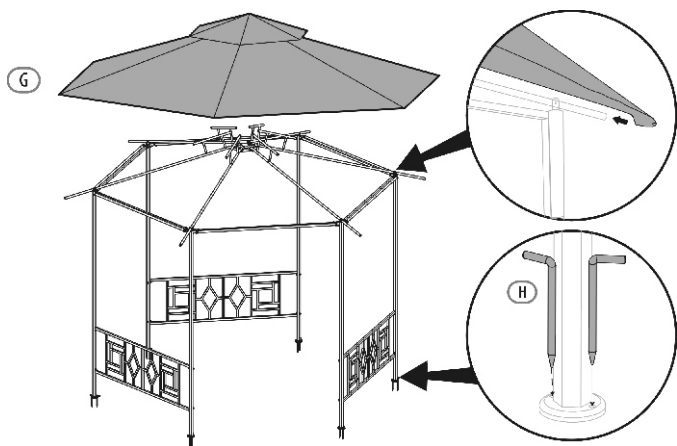

6

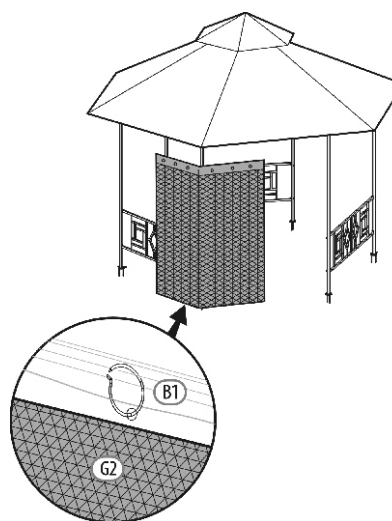

7

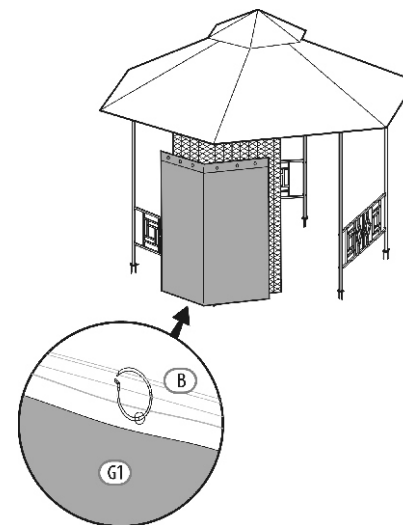

8

