



ПАСПОРТ НА РАДИАТОР АЛЮМИНИЕВЫЙ SOLUR PREMIUM A-500

ТУ У 25.2-30695140-005:2014

Радиатор предназначен для использования в закрытых системах отопления жилых, общественных и промышленных помещений, индивидуальных домов, коттеджей, гаражей и соответствует требованиям ТУ У 25.2-30695140-005:2014.

Эксплуатационные параметры:

| | |
|--|--------------------|
| Рабочее давление | 1,6 Мпа (16 атм.) |
| Испытательное давление | 2,4 Мпа (24 атм.) |
| Разрушающее давление | ≥6,0 Мпа (60 атм.) |
| Максимальная температура теплоносителя | 120 °С |
| Водородный показатель теплоносителя | pH: 7,0-8,0 |
| Номинальный диаметр коллектора | G1" |
| Относительная влажность в помещении | 75% |

Основные технические данные размерного ряда радиаторов

| Модель | Межосевое расстояние, мм | Габаритные размеры радиатора | | | | Номинальный тепловой поток радиатора, Вт | Внутренний объем радиатора, л |
|--|--------------------------|------------------------------|-------------|------------|---------------------|--|-------------------------------|
| | | Высота, мм | Глубина, мм | Ширина, мм | Масса радиатора, кг | | |
| Радиатор алюминиевый SOLUR PREMIUM A-500 (4 секции) | 500 | 570 | 80 | 320 | 5,33 | 722 | 1,36 |
| Радиатор алюминиевый SOLUR PREMIUM A-500 (6 секций) | 500 | 570 | 80 | 485 | 8,00 | 1083 | 2,04 |
| Радиатор алюминиевый SOLUR PREMIUM A-500 (8 секций) | 500 | 570 | 80 | 640 | 10,66 | 1444 | 2,72 |
| Радиатор алюминиевый SOLUR PREMIUM A-500 (10 секций) | 500 | 570 | 80 | 800 | 13,33 | 1805 | 3,4 |
| Радиатор алюминиевый SOLUR PREMIUM A-500 (12 секций) | 500 | 570 | 80 | 965 | 16,00 | 2166 | 4,08 |

1. МОНТАЖ И ЭКСПЛУАТАЦИЯ РАДИАТОРОВ

1.1 Проектирование, монтаж и эксплуатация системы отопления должны осуществляться в соответствии с требованиями ГОСТ 31311-2005, СНиП 41-01-2003, СНиП 3.05.01-85.

1.2. МОНТАЖ РАДИАТОРОВ ДОЛЖЕН ОСУЩЕСТВЛЯТЬСЯ ТОЛЬКО:

1.2.1. При наличии теплотехнического проекта, созданного лицензированной проектной организацией и заверенного организацией, ответственной за эксплуатацию системы отопления помещения, в котором планируется установка данного радиатора;

1.2.2. Специализированной монтажной организацией, в соответствии с утвержденными строительными нормами и правилами;

1.2.3. После уточнения параметров магистралей отопления Вашего дома в РЭО или диспетчерских пунктах по месту нахождения дома. Отклонения от указанных параметров могут привести к выходу из строя радиаторов в процессе эксплуатации.

1.2.4. После достижения радиатором комнатной температуры естественным образом, без прямого воздействия нагревательных приборов;

1.2.5. С обязательной возможностью перекрытия входа и выхода.

1.3. Рекомендуемые условия монтажа, эксплуатации и обращения:

1.3.1. Для оптимальной теплоотдачи расстояние между радиатором и полом должно быть 50-150 мм, а между радиатором и подоконником не менее 50 мм. Кронштейны должны обеспечивать расстояние от стены не менее 25 мм, а также горизонтальное положение радиатора (рис.1).

1.3.2. Радиаторы поставляются окрашенными, упакованными в защитную полиэтиленовую пленку с закрытыми картонными вкладками торцами.

1.4. Изготовитель рекомендует производить монтаж радиатора к трубопроводам без снятия защитной полиэтиленовой упаковки.

1.5. Рекомендуется дополнительно приобрести и установить вентили на вход и выход радиатора, которые позволят регулировать температуру в помещении и отключать радиаторы для профилактики.

1.6. Не рекомендуется резкое открывание вентиля во избежание гидравлического удара.

1.7. Не рекомендуется использовать вентили (краны) в качестве терморегулирующих элементов отопления без установки перемычек в однотрубных системах отопления многоэтажных домов. В этом случае Вы невольно регулируете теплоотдачу всего стояка в Вашем доме, что административно наказуемо.

1.8. Изготовитель рекомендует приобрести и установить на каждый радиатор воздушный клапан, который предназначен для автоматического выпуска воздуха. Клапан автоматически закрывается при полном заполнении радиатора.

1.9. Радиатор в течение всего периода эксплуатации должен быть заполнен теплоносителем.

1.10. Радиаторы должны храниться в упаковке завода изготовителя. Условия транспортировки по группе 4 ГОСТ 15150-69.

1.11. Целесообразно использовать радиаторы заводской сборки.

Гарантийные обязательства на перекомпонованные радиаторы не распространяются.

1.12. КАТЕГОРИЧЕСКИ ЗАПРЕЩАЕТСЯ:

1.12.1. Подвергать радиатор ударам и чрезмерным нагрузкам, способным повредить или разрушить его;

1.12.2. Использовать радиатор в качестве заземляющего и токоведущего контура;

1.12.3. Использовать трубы магистралей отопления в качестве элементов электрических цепей;

1.12.4. Промывать систему отопления щелочными растворами;

1.12.5. Использовать радиатор в контуре горячего водоснабжения (вместо полотенцесушителя);

1.12.6. Радиаторы должны быть постоянно заполнены водой, как в отопительный, так и межотопительный периоды. Полное удаление теплоносителя из системы отопления допускается только в аварийных случаях на срок, необходимый для устранения аварии, но не более 15 дней в течение года.

2. ГАРАНТИЙНЫЕ ОБЯЗАТЕЛЬСТВА И УСЛОВИЯ ИХ ДЕЙСТВИЯ

2.1. Срок эксплуатации радиатора при условии соблюдения требований и рекомендаций, перечисленных в п.1 – не менее 20 лет.

2.2. Гарантия на радиатор алюминиевый SOLUR PREMIUM A-500 действует в течение 10 лет со дня продажи при наличии у покупателя настоящего паспорта с заполненным гарантийным талоном.

2.3. Гарантия распространяется на все дефекты, возникшие по вине изготовителя.

2.4. Гарантия не распространяется на дефекты, возникшие по вине потребителя или организации, ответственной за эксплуатацию системы отопления, к которой подключен или был подключен данный радиатор в результате нарушения условий п.1 настоящего паспорта.

2.5. Претензии по качеству продукции принимаются от покупателя при предъявлении следующих документов:

2.5.1. Заявления с указанием паспортных данных заявителя или реквизитов организации, адреса, даты и времени обнаружения дефекта, координат монтажной организации, установившей и испытывавшей радиатор после установки;

2.5.2. Копии разрешения эксплуатационной организации, отвечающей за систему, в которую был установлен прибор, на изменение данной отопительной системы;

2.5.3. Копии акта о вводе радиатора в эксплуатацию с указанием величины испытательного давления;

2.5.4. Документа, подтверждающего покупку радиатора;

2.5.5. Оригинала паспорта изделия с подписью потребителя.

ПРИНЦИПИАЛЬНАЯ СХЕМА УСТАНОВКИ РАДИАТОРА



Рис.1

- от низа подоконника или ниши – 50 мм (при уменьшении зазора снижается тепловой поток радиатора);
- от поверхности пола – 50-150 мм;
- от поверхности стены – не менее 25-40 мм.

Схемы подключения радиатора

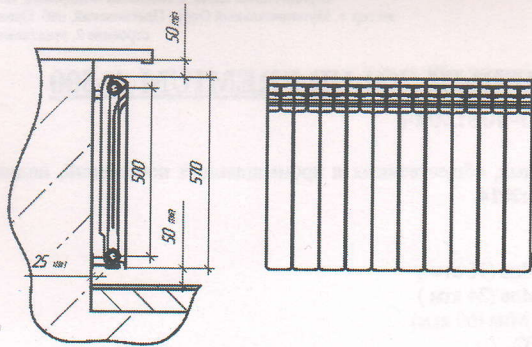
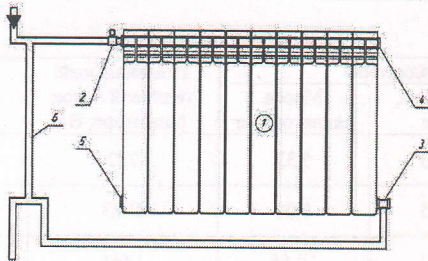

Боковая однотрубная схема подключения

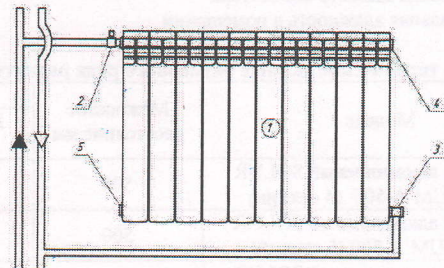

Боковая двухтрубная схема подключения

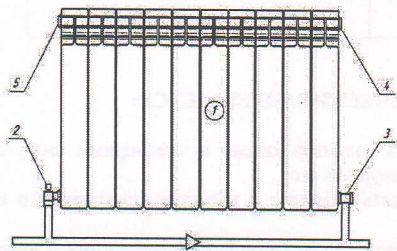

Нижняя однотрубная схема подключения

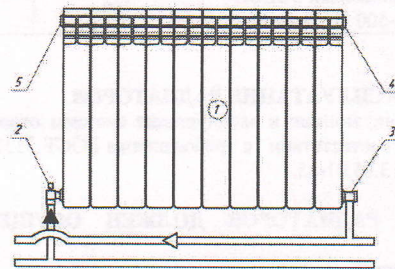

Нижняя двухтрубная схема подключения

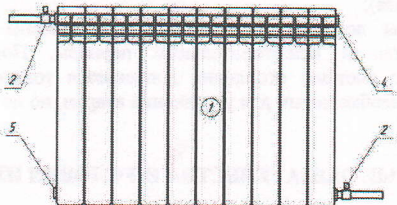

Диагональная (рекомендуется для получения максимальной теплоотдачи)

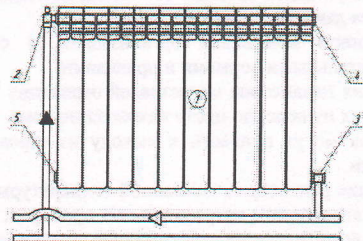

Диагональная двухтрубная схема подключения

1 - радиатор; 2 - вентиль или терморегулирующий клапан; 3 - запорный клапан (детентор) + переходник; 4 - воздухоотводный клапан (кран Маевского); 5 - заглушка + переходник; 6 - байпас. При установке радиатора в однотрубной системе отопления перед радиатором необходимо установить байпас (перемычку).

17.11.2021

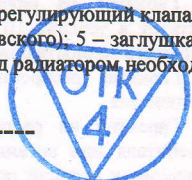

ГАРАНТИЙНЫЙ ТАЛОН

Радиатор алюминиевый SOLUR PREMIUM A-500 ___ секций прошел испытание на герметичность давлением 3 Мпа (30 кг/см²), соответствует требованиям ТУ У 25.2-30695140-005:2014 и признан годным к эксплуатации.

Дата продажи « ___ » _____ 20 ___ г.

Продавец _____ /

С условиями монтажа и эксплуатации ознакомлен.

Претензии по товарному виду не имею

_____ /

Сведения об организации, осуществившей монтаж радиатора:

Полное название организации: _____

Юридический адрес: _____

Почтовый адрес _____

Телефон, факс, e-mail: _____

Наименование организации _____

Дата монтажа « ___ » _____ 20 ___ г.

Монтажник _____ /