

Dichiarazione di Prestazione numero 1020-CPD-010031645

In accordo al regolamento UE No 305/2011

Codice: VS11, VS13, VS21, VS31, VS33, VS71, VS81, VS83

Fabbricante: Tecfi S.p.A. - S.S. Appia, km 193 - 81050 Pastorano (CE), Italia

Tabella 1 – Usi previsti	
Tipologia di prodotto:	Ancorante plastico per utilizzi ridondanti in calcestruzzo e muratura per applicazioni non strutturali.
Materiale di base:	Classe di resistenza del calcestruzzo (fessurato e non fessurato) C12/15 minimo e C50/60 massimo, in accordo alla EN 206-1:2000-12, pareti in muratura piena, muratura forata e calcestruzzo aerato autoclavato (vedi tabella 2) e malta di classe \geq M 2,5 in accordo alla EN 998-2:2003
Materiale della vite:	Acciaio al carbonio di grado 5.8 (zincata min. 5 μ m in accordo alla ISO 2081) ed acciaio inox A4/70 (AISI 316) in accordo alla ISO 3506-1 ed EN 10088-3
Durabilità:	<p><u>Vite specifica zincata:</u> La vite specifica zincata può essere utilizzata solo in strutture soggette a condizioni interne asciutte. La vite specifica zincata può essere utilizzata anche in strutture soggette ad esposizione all'atmosfera esterna o ambienti chiusi permanentemente umidi, se la testa della vite è protetta contro l'umidità e la pioggia battente, in modo tale che sia impedita l'infiltrazione dell'umidità nel gambo dell'ancorante. Pertanto deve esserci un rivestimento esterno od uno schermo anti pioggia ventilato montato davanti alla testa della vite e la testa della vite stessa sarà protetta con un rivestimento combinato bitume-olio permanentemente elastico (ad esempio protezione per i vuoti della scocca delle auto).</p> <p><u>Vite specifica in acciaio inossidabile:</u> La vite in acciaio inossidabile può essere utilizzata in strutture soggette a condizioni interne asciutte ed anche in strutture soggette ad esposizione all'atmosfera esterna (inclusi ambienti marini ed industriali) o ad esposizione a condizioni interne permanentemente umide, se non sussistono condizioni particolarmente aggressive. Tali condizioni particolarmente aggressive sono ad esempio: immersione permanente o alternata in acqua marina o la zona di spruzzi di acqua di mare, atmosfera di cloruri di piscine coperte o atmosfera con inquinamento chimico estremo (ad esempio impianti di desolforazione o gallerie stradali dove sono impiegati materiali disgelanti).</p>
Tipo di carico:	Statico e quasi statico
Resistenza al fuoco:	In accordo all'EOTA Technical Report TR 020 "Evaluation of anchorages in concrete concerning resistance to fire" si può assumere che per il fissaggio di sistemi di facciate, la capacità portante del Tecfi VS-Handyplug \varnothing 10, ha una sufficiente resistenza al fuoco di minimo 90 minuti (R90) se il carico ammissibile $[F_{Rk} / (\gamma_M \gamma_F)] \leq 0,8$ kN (non carichi permanenti di trazione assiali).
Reazione al fuoco:	NPD
ETA:	ETA 13/0135, rilasciato dal DIBT
Sulla base di:	ETAG 020 utilizzato come EAD in accordo all'Articolo 66(3) del Regolamento (UE) 305/2011.
Attestazione di conformità:	EC numero 1020-CPD-010031645, rilasciato da TZUS
Sotto il sistema:	2+

Dichiarazione di Prestazione numero 1020-CPD-010031645

In accordo al regolamento UE No 305/2011

Figura 1 – Tipi di ancoranti e parametri d'installazione



Figura 2 - Sequenza d'installazione



Dichiarazione di Prestazione numero 1020-CPD-010031645

In accordo al regolamento UE No 305/2011

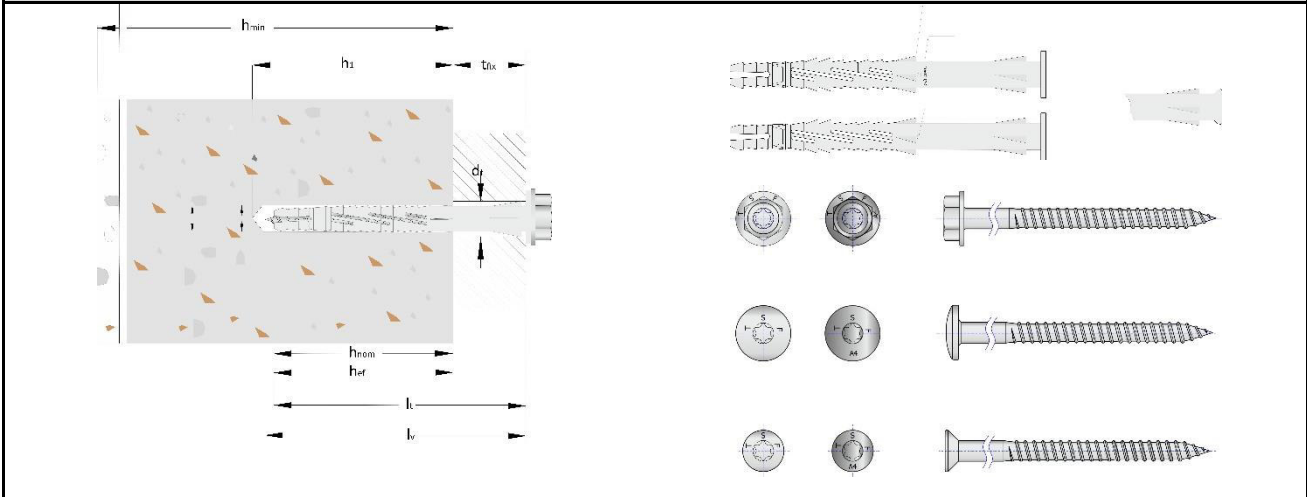
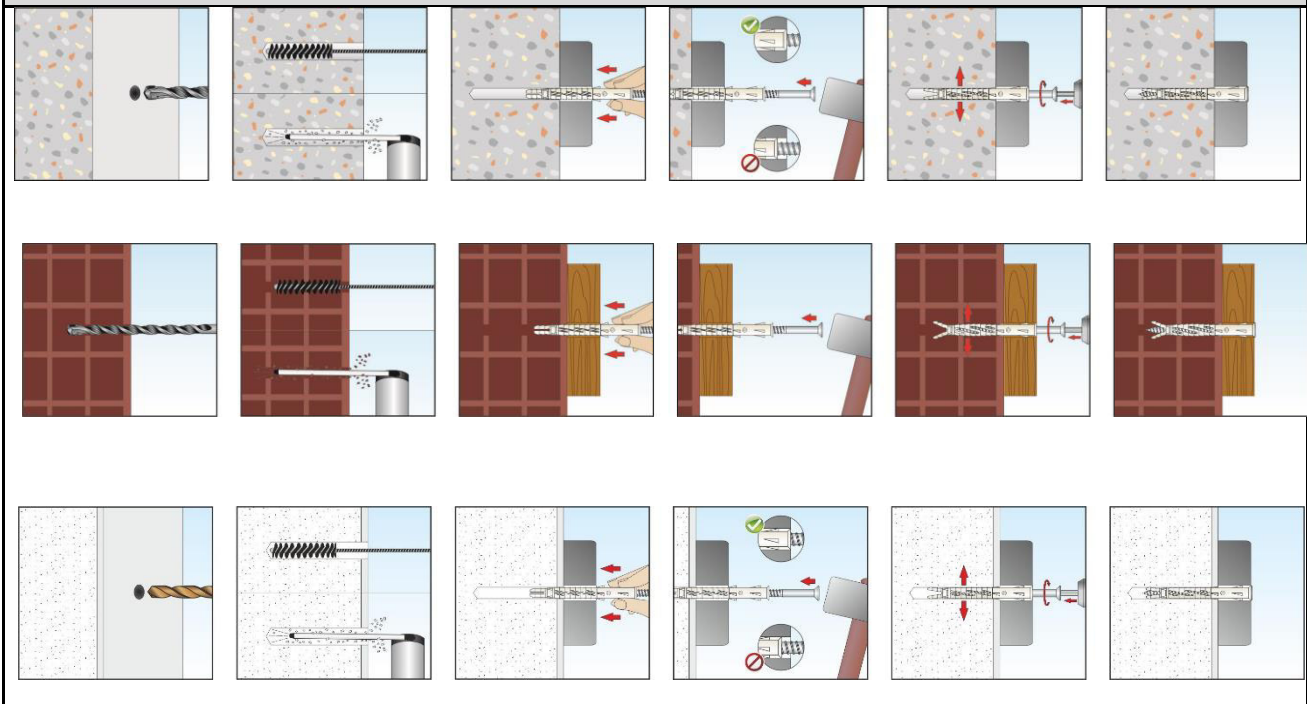
Tabella 2 – Prestazioni dichiarate in accordo all' ETAG 020 parte 1 - 5					
Parametri d'installazione					
Misura		VS Ø8		VS Ø10	
Diametro esterno dell'ancorante	$d_{nom} = [mm]$	8		10	
Diametro della vite	$d_v = [mm]$	6		7	
Diametro nominale del foro	$d_o [mm]$	8		10	
Profondità del foro	$h_1 = [mm]$	90		90	
Profondità effettiva di ancoraggio	$h_{ef} = [mm]$	70		70	
Diametro del foro nell'elemento da fissare	$d_f = [mm]$	9		11	
Numero di impronta esalobata	T	30		40	
Misura della chiave (solo per vite con testa esagonale)	SW = [mm]	10		13	
Resistenza caratteristica a flessione della vite in calcestruzzo e muratura¹⁾					
Misura		VS Ø8		VS Ø10	
		Acciaio zincato	Acciaio inox	Acciaio zincato	Acciaio inox
Resistenza caratteristica a flessione	$M_{Rk,s} [Nm]$	12,1	16,9	19,3	27,1
Coefficiente di sicurezza	$\gamma_{Ms} [-]$	1,25			
Resistenza caratteristica della vite in calcestruzzo e muratura¹⁾					
Misura		VS Ø8		VS Ø10	
		Acciaio zincato	Acciaio inox	Acciaio zincato	Acciaio inox
Resistenza a trazione caratteristica	$N_{Rk,s} [kN]$	11,3	15,8	15,4	21,6
Coefficiente di sicurezza	$\gamma_{Ms} [-]$	1,5			
Resistenza a taglio caratteristica	$V_{Rk,s} [kN]$	5,6	7,9	7,7	10,8
Coefficiente di sicurezza	$\gamma_{Ms} [-]$	1,25			
Resistenza caratteristica in calcestruzzo¹⁾					
Estrazione		VS Ø8		VS Ø10	
Intervallo di temperatura		24°C / 40°C	50°C / 80°C	24°C / 40°C	50°C / 80°C
Resistenza caratteristica a trazione	$N_{Rk,p} [kN]$	3,5	3,0	4,5	4,0
Coefficiente di sicurezza	$\gamma_{Mc}^{(2)} [-]$	1,8			
Estrazione del tassello in caso di esposizione al fuoco		VS Ø8		VS Ø10	
Per ogni direzione del carico, escluso il caso di carichi permanenti assiali di trazione e senza braccio di leva, per il fissaggio di facciate					
Resistenza caratteristica a trazione	$N_{Rk,p,R90} [kN]$	NPD		0,8	

¹⁾ Resistenza del calcestruzzo $f_{ck} \geq 16/20$ (classe di resistenza in accordo alla EN 206-1:2000-12)

²⁾ In assenza di regolamenti nazionali

Dichiarazione di Prestazione numero 1020-CPD-010031645

In accordo al regolamento UE No 305/2011

Tabella 2 (cont.) - Prestazioni dichiarate in accord all' ETAG 020 parte 1 – 5			
Spostamenti per carichi di trazione in calcestruzzo			
Misura		VS Ø8	VS Ø10
Carico di servizio in calcestruzzo	N [kN]	1,2	1,6
Spostamenti	δ_{NO} [mm]	0,24	0,29
	$\delta_{N\infty}$ [mm]	0,48	0,58
Spostamenti per carichi di taglio in calcestruzzo			
Misura		VS Ø8	VS Ø10
Carico di servizio in calcestruzzo	V [kN]	3,2	4,4
Spostamenti	δ_{VO} [mm]	2,00	1,67
	$\delta_{V\infty}$ [mm]	3,00	2,50

¹⁾ Resistenza del calcestruzzo $f_{ck} \geq 16/20$ (classe di resistenza in accordo alla EN 206-1:2000-12)

²⁾ In assenza di regolamenti nazionali

³⁾ Metodo di progettazione in accordo all'ETAG 020, Annex C

Minimo spessore dell'elemento di calcestruzzo, distanza dal bordo ed interasse nel calcestruzzo			
Misura		VS Ø8	VS Ø10
Classe di calcestruzzo		$\geq 16/20$	
Minimo spessore dell'elemento di calcestruzzo	h_{min} [mm]	140	
Distanza dal bordo caratteristica	$c_{cr,N^{1)}$ [mm]	105	105
Interasse e distanza dal bordo minimi consentiti ¹⁾	s_{min} [mm]	90	100
	c_{min} [mm]	90	100

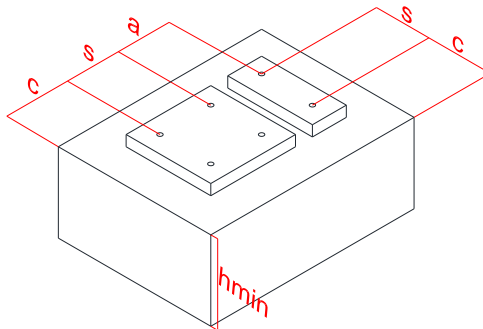

Fissaggi con interasse $a \leq s_{cr,N}$ sono considerati come gruppo con una resistenza caratteristica massima $NR_{k,p}$ come da Tabella 2. Per interassi $a \geq s_{cr,N}$ gli ancoranti sono considerati come singoli, ognuno con una resistenza caratteristica $NR_{k,p}$ come da Tabella

2.

¹⁾ Valore intermedio ottenuto da interpolazione lineare

Dichiarazione di Prestazione numero 1020-CPD-010031645

In accordo al regolamento UE No 305/2011

Tabella 2 (cont.) - Prestazioni dichiarate in accord all' ETAG 020 parte 1 - 5			
Geometria e proprietà meccaniche – Muratura piena tipo "A" (categoria d'uso "b")			
Materiale di base	Metodo di perforazione	Classe di peso specifico ρ	Minima resistenza a compressione f_b
Descrizione	-	[kg/dm³]	[N/mm²]
Mattone pieno in argilla secondo EN 771-1 - Mattone pieno 110x60x240 "Danesi"	Rotazione + percussione	1,7	39,0
Resistenza caratteristica in muratura piena tipo "A"			
Misura		VS $\varnothing 8$	VS $\varnothing 10$
Resistenza caratteristica	$F_{rk}^{1)}$ [kN]	3,0	2,0
Carico di trazione di servizio in muratura piena	N [kN]	0,9	0,6
Spostamenti	δ_{N0} [mm]	0,04	0,06
	$\delta_{N\infty}$ [mm]	0,08	0,12
Minimo spessore del materiale di base, distanza dal bordo ed interasse in muratura piena tipo "A"			
Misura		VS $\varnothing 8$	VS $\varnothing 10$
Minimo spessore dell'elemento	h_{min} [mm]	110	
Ancorante singolo			
Minima distanza dal bordo consentita	c_{min} [mm]	120	
Gruppo di ancoranti			
Interasse in direzione perpendicolare al bordo libero	$S_{1,min}$ [mm]	240	
Interasse in direzione parallela al bordo libero	$S_{2,min}$ [mm]	480	
Minima distanza dal bordo consentita	c_{min} [mm]	120	
Spostamenti per carichi di taglio in muratura piena tipo "A"			
Misura		VS $\varnothing 8$	VS $\varnothing 10$
Carico di servizio a taglio in muratura piena	V [kN]	3,2	4,4
Spostamenti	δ_{V0} [mm]	2,67	3,67
	$\delta_{V\infty}$ [mm]	4,00	5,50

¹⁾ La resistenza caratteristica F_{Rk} per trazione, taglio o a carichi combinati di trazione e taglio, è valida per un ancorante singolo o gruppi di due o quattro ancoranti con un interasse maggiore o uguale del minimo interasse consentito S_{min} . Le condizioni specifiche per la progettazione devono essere considerate in accordo all'annesso B.1. dell'ETA 13/0135

Dichiarazione di Prestazione numero 1020-CPD-010031645

In accordo al regolamento UE No 305/2011

Tabella 2 (cont.) - Prestazioni dichiarate in accord all' ETAG 020 parte 1 – 5			
Geometria e proprietà meccaniche – Muratura piena tipo "B" (categoria d'uso "b")			
Materiale di base	Metodo di perforazione	Classe di peso specifico ρ	Minima resistenza a compressione f_b
Descrizione	-	[kg/dm³]	[N/mm²]
Mattone pieno in argilla secondo EN 771-1 - Mattone pieno 250x120x55 "Terreal Italia"	Rotazione + percussione	1,7	27,0
Resistenza caratteristica in muratura piena tipo "B"			
Misura		VS $\varnothing 8$	VS $\varnothing 10$
Resistenza caratteristica	$F_{rk}^{1)}$ [kN]	4,0	5,0
Carico di trazione di servizio in muratura piena	N [kN]	1,1	1,4
Spostamenti	δ_{N0} [mm]	0,25	0,67
	$\delta_{N\infty}$ [mm]	0,50	1,34
Minimo spessore del materiale di base, distanza dal bordo ed interasse in muratura piena tipo "B"			
Misura		VS $\varnothing 8$	VS $\varnothing 10$
Minimo spessore dell'elemento	h_{min} [mm]	120	
Ancorante singolo			
Minima distanza dal bordo consentita	c_{min} [mm]	125	
Gruppo di ancoranti			
Interasse in direzione perpendicolare al bordo libero	$S_{1,min}$ [mm]	250	
Interasse in direzione parallela al bordo libero	$S_{2,min}$ [mm]	500	
Minima distanza dal bordo consentita	c_{min} [mm]	125	
Spostamenti per carichi di taglio in muratura piena tipo "B"			
Misura		VS $\varnothing 8$	VS $\varnothing 10$
Carico di servizio a taglio in muratura piena	V [kN]	3,2	4,4
Spostamenti	δ_{V0} [mm]	2,67	3,67
	$\delta_{V\infty}$ [mm]	4,00	5,50

¹⁾ La resistenza caratteristica F_{rk} per trazione, taglio o a carichi combinati di trazione e taglio, è valida per un ancorante singolo o gruppi di due o quattro ancoranti con un interasse maggiore o uguale del minimo interasse consentito S_{min} . Le condizioni specifiche per la progettazione devono essere considerate in accordo all'Annesso B.1. dell'ETA 13/0135

Dichiarazione di Prestazione numero 1020-CPD-010031645

In accordo al regolamento UE No 305/2011

Tabella 2 (cont.) - Prestazioni dichiarate in accordo all' ETAG 020 parte 1 - 5			
Geometria e proprietà meccaniche – Muratura piena tipo "E" (categoria d'uso "b")			
Materiale di base	Metodo di perforazione	Classe di peso specifico ρ	Minima resistenza a compressione f_b
Descrizione	-	[kg/dm³]	[N/mm²]
Mattone pieno in tufo vulcanico secondo EN 771-3 - Fior di tufo 370x370x110 "Cave riunite"	Rotazione + percussione	2,4	7,5
Resistenza caratteristica in muratura piena tipo "E"			
Misura		VS $\varnothing 8$	VS $\varnothing 10$
Resistenza caratteristica	$F_{rk}^{1)}$ [kN]	-	0,3
Carico di trazione di servizio in muratura piena	N [kN]	-	0,09
Spostamenti	δ_{N0} [mm]	-	0,01
	$\delta_{N\infty}$ [mm]	-	0,02
Minimo spessore del materiale di base, distanza dal bordo ed interasse in muratura piena tipo "E"			
Misura		VS $\varnothing 8$	VS $\varnothing 10$
Minimo spessore dell'elemento	h_{min} [mm]	370	
Ancorante singolo			
Minima distanza dal bordo consentita	c_{min} [mm]	185	
Gruppo di ancoranti			
Interasse in direzione perpendicolare al bordo libero	$S_{1,min}$ [mm]	370	
Interasse in direzione parallela al bordo libero	$S_{2,min}$ [mm]	740	
Minima distanza dal bordo consentita	c_{min} [mm]	185	
Spostamenti per carichi di taglio in muratura piena tipo "E"			
Misura		VS $\varnothing 8$	VS $\varnothing 10$
Carico di servizio a taglio in muratura piena	V [kN]	3,2	4,4
Spostamenti	δ_{V0} [mm]	2,67	3,67
	$\delta_{V\infty}$ [mm]	4,00	5,50

¹⁾ La resistenza caratteristica F_{rk} per trazione, taglio o a carichi combinati di trazione e taglio, è valida per un ancorante singolo o gruppi di due o quattro ancoranti con un interasse maggiore o uguale del minimo interasse consentito S_{min} . Le condizioni specifiche per la progettazione devono essere considerate in accordo all'allegato B.1. dell'ETA 13/0135

Dichiarazione di Prestazione numero 1020-CPD-010031645

In accordo al regolamento UE No 305/2011

Tabella 2 (cont.) - Prestazioni dichiarate in accordo all' ETAG 020 parte 1 - 5			
Geometria e proprietà meccaniche – Muratura piena tipo "F" (categoria d'uso "b")			
Materiale di base	Metodo di perforazione	Classe di peso specifico ρ	Minima resistenza a compressione f_b
Descrizione	-	[kg/dm³]	[N/mm²]
Mattone pieno in silicato di calcio secondo EN 771-1 - Kalksandsteine KS-Plansteine KS-R(P)-20-2,0-8DF (240) "Heidelberger-Kalksandstein"	Rotazione + percussione	1,9	28,2
Resistenza caratteristica in muratura piena tipo "F"			
Misura		VS $\varnothing 8$	VS $\varnothing 10$
Resistenza caratteristica	$F_{Rk}^{1)}$ [kN]	5,5	6,0
Carico di trazione di servizio in muratura piena	N [kN]	1,57	1,71
Spostamenti	δ_{N0} [mm]	0,14	0,07
	$\delta_{N\infty}$ [mm]	0,29	0,15
Minimo spessore del materiale di base, distanza dal bordo ed interasse in muratura piena tipo "F"			
Misura		VS $\varnothing 8$	VS $\varnothing 10$
Minimo spessore dell'elemento	h_{min} [mm]	240	
Ancorante singolo			
Minima distanza dal bordo consentita	c_{min} [mm]	120	
Gruppo di ancoranti			
Interasse in direzione perpendicolare al bordo libero	$S_{1,min}$ [mm]	240	
Interasse in direzione parallela al bordo libero	$S_{2,min}$ [mm]	480	
Minima distanza dal bordo consentita	c_{min} [mm]	120	
Spostamenti per carichi di taglio in muratura piena tipo "F"			
Misura		VS $\varnothing 8$	VS $\varnothing 10$
Carico di servizio a taglio in muratura piena	V [kN]	3,2	4,4
Spostamenti	δ_{V0} [mm]	2,67	3,67
	$\delta_{V\infty}$ [mm]	4,00	5,50

¹⁾ La resistenza caratteristica F_{Rk} per trazione, taglio o a carichi combinati di trazione e taglio, è valida per un ancorante singolo o gruppi di due o quattro ancoranti con un interasse maggiore o uguale del minimo interasse consentito s_{min} . Le condizioni specifiche per la progettazione devono essere considerate in accordo all'allegato B.1. dell'ETA 13/0135

Dichiarazione di Prestazione numero 1020-CPD-010031645

In accordo al regolamento UE No 305/2011

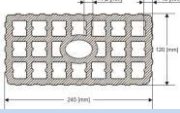
Tabella 2 (cont.) - Prestazioni dichiarate in accordo all' ETAG 020 parte 1 - 5			
Geometria e proprietà meccaniche – Muratura forata tipo "C" (categoria d'uso "c")			
Materiale di base	Metodo di perforazione	Classe di peso specifico ρ	Minima resistenza a compressione f_b
Descrizione	-	[kg/dm ³]	[N/mm ²]
Muratura forata in argilla secondo EN771-1 - Doppio doppio UNI 120x245x250 "Danesi" 	Rotazione	0,9	13,0
Resistenza caratteristica in muratura forata tipo "C"			
Misura		VS $\varnothing 8$	VS $\varnothing 10$
Resistenza caratteristica	$F_{rk}^{1)}$ [kN]	-	0,3
Carico di trazione di servizio in muratura forata	N [kN]	-	0,09
Spostamenti	δ_{No} [mm]	-	0,12
	δ_{Nco} [mm]	-	0,24
Minimo spessore del materiale di base, distanza dal bordo ed interasse in muratura forata tipo "C"			
Misura		VS $\varnothing 8$	VS $\varnothing 10$
Minimo spessore dell'elemento	h_{min} [mm]	-	120
Ancorante singolo			
Minima distanza dal bordo consentita	c_{min} [mm]	-	125
Gruppo di ancoranti			
Interasse in direzione perpendicolare al bordo libero	$S_{1,min}$ [mm]	-	250
Interasse in direzione parallela al bordo libero	$S_{2,min}$ [mm]	-	500
Minima distanza dal bordo consentita	c_{min} [mm]	-	125
Spostamenti per carichi di taglio in muratura forata tipo "C"			
Misura		VS $\varnothing 8$	VS $\varnothing 10$
Carico di servizio a taglio in muratura forata	V [kN]	-	4,4
Spostamenti	δ_{vo} [mm]	-	8,80
	δ_{vco} [mm]	-	13,20

¹⁾ La resistenza caratteristica F_{Rk} per trazione, taglio o a carichi combinati di trazione e taglio, è valida per un ancorante singolo o gruppi di due o quattro ancoranti con un interasse maggiore o uguale del minimo interasse consentito s_{min} . Le condizioni specifiche per la progettazione devono essere considerate in accordo all'allegato B.1 dell'ETA 13/0135

Dichiarazione di Prestazione numero 1020-CPD-010031645

In accordo al regolamento UE No 305/2011

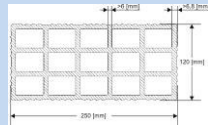
Tabella 2 (cont.) - Prestazioni dichiarate in accordo all' ETAG 020 parte 1 - 5			
Geometria e proprietà meccaniche – Muratura forata tipo “D” (categoria d’uso “c”)			
Materiale di base	Metodo di perforazione	Classe di peso specifico ρ	Minima resistenza a compressione f_b
Descrizione	-	[kg/dm ³]	[N/mm ²]
Muratura forata in argilla secondo EN771-1 - Forati 120x250x250 “Wienerberger” 	Rotazione	0,6	2,0
Resistenza caratteristica in muratura forata tipo “D”			
Misura		VS $\varnothing 8$	VS $\varnothing 10$
Resistenza caratteristica	$F_{Rk}^{1)}$ [kN]	0,3	-
Carico di trazione di servizio in muratura forata	N [kN]	0,09	-
Spostamenti	δ_{N0} [mm]	0,03	-
	$\delta_{N\infty}$ [mm]	0,06	-
Minimo spessore del materiale di base, distanza dal bordo ed interasse in muratura forata tipo “D”			
Misura		VS $\varnothing 8$	VS $\varnothing 10$
Minimo spessore dell'elemento	h_{min} [mm]	120	-
Ancorante singolo			
Minima distanza dal bordo consentita	c_{min} [mm]	125	-
Gruppo di ancoranti			
Interasse in direzione perpendicolare al bordo libero	$S_{1,min}$ [mm]	250	-
Interasse in direzione parallela al bordo libero	$S_{2,min}$ [mm]	500	-
Minima distanza dal bordo consentita	c_{min} [mm]	125	-
Spostamenti per carichi di taglio in muratura forata tipo “D”			
Misura		VS $\varnothing 8$	VS $\varnothing 10$
Carico di servizio a taglio in muratura forata	V [kN]	3,2	-
Spostamenti	δ_{V0} [mm]	6,40	-
	$\delta_{V\infty}$ [mm]	9,60	-

¹⁾ La resistenza caratteristica F_{Rk} per trazione, taglio o a carichi combinati di trazione e taglio, è valida per un ancorante singolo o gruppi di due o quattro ancoranti con un interasse maggiore o uguale del minimo interasse consentito S_{min} . Le condizioni specifiche per la progettazione devono essere considerate in accordo all'allegato B.1 dell'ETA 13/0135

Dichiarazione di Prestazione numero 1020-CPD-010031645

In accordo al regolamento UE No 305/2011

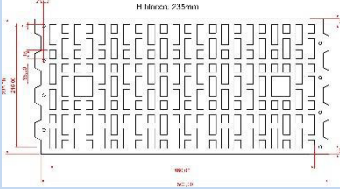
Tabella 2 (cont.) - Prestazioni dichiarate in accordo all' ETAG 020 parte 1 - 5			
Geometria e proprietà meccaniche – Muratura forata tipo "G" (categoria d'uso "c")			
Materiale di base	Metodo di perforazione	Classe di peso specifico ρ	Minima resistenza a compressione f_b
Descrizione	-	[kg/dm ³]	[N/mm ²]
Muratura forata in argilla secondo EN771-1 - Poroton-Hochlochziegel-Block-T-24,0-0,9 L "Wienerberger" 	Rotazione	0,9	7,0
Resistenza caratteristica in muratura forata tipo "G"			
Misura		VS $\varnothing 8$	VS $\varnothing 10$
Resistenza caratteristica	$F_{Rk}^{1)}$ [kN]	0,9	0,9
Carico di trazione di servizio in muratura forata	N [kN]	0,26	0,26
Spostamenti	δ_{N0} [mm]	0,01	0,01
	$\delta_{N\infty}$ [mm]	0,02	0,02
Minimo spessore del materiale di base, distanza dal bordo ed interasse in muratura forata tipo "G"			
Misura		VS $\varnothing 8$	VS $\varnothing 10$
Minimo spessore dell'elemento	h_{min} [mm]	240	
Ancorante singolo			
Minima distanza dal bordo consentita	c_{min} [mm]	120	
Gruppo di ancoranti			
Interasse in direzione perpendicolare al bordo libero	$S_{1,min}$ [mm]	240	
Interasse in direzione parallela al bordo libero	$S_{2,min}$ [mm]	480	
Minima distanza dal bordo consentita	c_{min} [mm]	120	
Spostamenti per carichi di taglio in muratura forata tipo "G"			
Misura		VS $\varnothing 8$	VS $\varnothing 10$
Carico di servizio a taglio in muratura forata	V [kN]	0,26	0,26
Spostamenti	δ_{V0} [mm]	0,21	0,21
	$\delta_{V\infty}$ [mm]	0,32	0,32

¹⁾ La resistenza caratteristica F_{Rk} per trazione, taglio o a carichi combinati di trazione e taglio, è valida per un ancorante singolo o gruppi di due o quattro ancoranti con un interasse maggiore o uguale del minimo interasse consentito S_{min} . Le condizioni specifiche per la progettazione devono essere considerate in accordo all'allegato B.1 dell'ETA 13/0135

Dichiarazione di Prestazione numero 1020-CPD-010031645

In accordo al regolamento UE No 305/2011

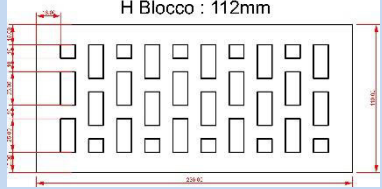
Tabella 2 (cont.) - Prestazioni dichiarate in accordo all' ETAG 020 parte 1 - 5			
Geometria e proprietà meccaniche – Muratura forata tipo "H" (categoria d'uso "c")			
Materiale di base	Metodo di perforazione	Classe di peso specifico ρ	Minima resistenza a compressione f_b
Descrizione	-	[kg/dm ³]	[N/mm ²]
Muratura forata in argilla secondo EN771-1 - Poroton- Poroton-Kleinformat HlzB- 2DF -0,9 "Wienerberger" H Blocco : 112mm 	Rotazione	0,9	16,4
Resistenza caratteristica in muratura forata tipo "H"			
Misura		VS $\varnothing 8$	VS $\varnothing 10$
Resistenza caratteristica	$F_{Rk}^{1)}$ [kN]	0,9	0,9
Carico di trazione di servizio in muratura forata	N [kN]	0,26	0,26
Spostamenti	δ_{No} [mm]	0,01	0,01
	$\delta_{N\infty}$ [mm]	0,02	0,02
Minimo spessore del materiale di base, distanza dal bordo ed interasse in muratura forata tipo "H"			
Misura		VS $\varnothing 8$	VS $\varnothing 10$
Minimo spessore dell'elemento	h_{min} [mm]	115	
Ancorante singolo			
Minima distanza dal bordo consentita	c_{min} [mm]	120	
Gruppo di ancoranti			
Interasse in direzione perpendicolare al bordo libero	$S_{1,min}$ [mm]	240	
Interasse in direzione parallela al bordo libero	$S_{2,min}$ [mm]	480	
Minima distanza dal bordo consentita	c_{min} [mm]	120	
Spostamenti per carichi di taglio in muratura forata tipo "H"			
Misura		VS $\varnothing 8$	VS $\varnothing 10$
Carico di servizio a taglio in muratura forata	V [kN]	0,26	0,26
Spostamenti	δ_{Vo} [mm]	0,21	0,21
	$\delta_{V\infty}$ [mm]	0,32	0,32

¹⁾ La resistenza caratteristica F_{Rk} per trazione, taglio o a carichi combinati di trazione e taglio, è valida per un ancorante singolo o gruppi di due o quattro ancoranti con un interasse maggiore o uguale del minimo interasse consentito S_{min} . Le condizioni specifiche per la progettazione devono essere considerate in accordo all'allegato B.1 dell'ETA 13/0135

Dichiarazione di Prestazione numero 1020-CPD-010031645

In accordo al regolamento UE No 305/2011

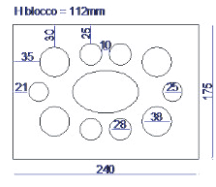
Tabella 2 (cont.) - Prestazioni dichiarate in accordo all' ETAG 020 parte 1 - 5			
Geometria e proprietà meccaniche – Muratura forata tipo "I" (categoria d'uso "c")			
Materiale di base	Metodo di perforazione	Classe di peso specifico ρ	Minima resistenza a compressione f_b
Descrizione	-	[kg/dm ³]	[N/mm ²]
Muratura forata in silicato di calcio secondo EN771-1 - "Heidelberger-Kalksandstein" KS-L 	Rotazione	1,5	16,3
Resistenza caratteristica in muratura forata tipo "I"			
Misura		VS $\varnothing 8$	VS $\varnothing 10$
Resistenza caratteristica	$F_{Rk}^{1)}$ [kN]	5,0	5,5
Carico di trazione di servizio in muratura forata	N [kN]	1,43	1,57
Spostamenti	δ_{No} [mm]	0,11	0,08
	$\delta_{N\infty}$ [mm]	0,21	0,17
Minimo spessore del materiale di base, distanza dal bordo ed interasse in muratura forata tipo "I"			
Misura		VS $\varnothing 8$	VS $\varnothing 10$
Minimo spessore dell'elemento	h_{min} [mm]	175	
Ancorante singolo			
Minima distanza dal bordo consentita	c_{min} [mm]	120	
Gruppo di ancoranti			
Interasse in direzione perpendicolare al bordo libero	$S_{1,min}$ [mm]	240	
Interasse in direzione parallela al bordo libero	$S_{2,min}$ [mm]	480	
Minima distanza dal bordo consentita	c_{min} [mm]	120	
Spostamenti per carichi di taglio in muratura forata tipo "I"			
Misura		VS $\varnothing 8$	VS $\varnothing 10$
Carico di servizio a taglio in muratura forata	V [kN]	1,43	1,57
Spostamenti	δ_{Vo} [mm]	1,19	1,31
	$\delta_{V\infty}$ [mm]	1,79	1,96

¹⁾ La resistenza caratteristica F_{Rk} per trazione, taglio o a carichi combinati di trazione e taglio, è valida per un ancorante singolo o gruppi di due o quattro ancoranti con un interasse maggiore o uguale del minimo interasse consentito S_{min} . Le condizioni specifiche per la progettazione devono essere considerate in accordo all'allegato B.1 dell'ETA 13/0135

Dichiarazione di Prestazione numero 1020-CPD-010031645

In accordo al regolamento UE No 305/2011

Tabella 2 (cont.) - Prestazioni dichiarate in accordo all' ETAG 020 parte 1 - 5			
Geometria e proprietà meccaniche – Calcestruzzo aerato autoclavato (categoria d'uso "d")			
Materiale di base	Metodo di perforazione	Classe di peso specifico ρ	Minima resistenza a compressione f_b
Descrizione	-	[kg/dm³]	[N/mm²]
Blocchi di calcestruzzo aerato autoclavato non fessurato EN 771-4:2011	Rotazione	0,5	3,5
Resistenza caratteristica in Calcestruzzo aerato autoclavato			
Misura		VS $\varnothing 8$	VS $\varnothing 10$
Resistenza caratteristica	$F_{Rk}^{1)}$ [kN]	0,5	0,6
Carico di trazione di servizio in calcestruzzo aerato autoclavato	N [kN]	0,18	0,21
Spostamenti	δ_{No} [mm]	0,01	0,01
	$\delta_{N\infty}$ [mm]	0,02	0,02
Minimo spessore del materiale di base, distanza dal bordo ed interasse in Calcestruzzo aerato autoclavato			
Misura		VS $\varnothing 8$	VS $\varnothing 10$
Minimo spessore dell'elemento	h_{min} [mm]	240	
Ancorante singolo			
Minima distanza dal bordo consentita	c_{min} [mm]	120	
Gruppo di ancoranti			
Interasse in direzione perpendicolare al bordo libero	$S_{1,min}$ [mm]	240	
Interasse in direzione parallela al bordo libero	$S_{2,min}$ [mm]	480	
Minima distanza dal bordo consentita	c_{min} [mm]	120	
Spostamenti per carichi di taglio in Calcestruzzo aerato autoclavato			
Misura		VS $\varnothing 8$	VS $\varnothing 10$
Carico di servizio a taglio in calcestruzzo aerato autoclavato	V [kN]	0,18	0,21
Spostamenti	δ_{Vo} [mm]	0,36	0,43
	$\delta_{V\infty}$ [mm]	0,54	0,64

¹⁾ La resistenza caratteristica F_{Rk} per trazione, taglio o a carichi combinati di trazione e taglio, è valida per un ancorante singolo o gruppi di due o quattro ancoranti con un interasse maggiore o uguale del minimo interasse consentito s_{min} . Le condizioni specifiche per la progettazione devono essere considerate in accordo all'allegato B.1 dell'ETA 13/0135

Dichiarazione di Prestazione numero 1020-CPD-010031645

In accordo al regolamento UE No 305/2011

Tabella 3 – Gamme di VS11, VS13, VS21, VS31, VS33, VS71, VS81, VS83				
\varnothing	d_o [mm]	l [mm]	t_{fix} [mm]	Codice articolo
$\varnothing 8$	8	80	10	VS 11 08 080, VS 13 08 080, VS 21 08 080, VS 31 08 080, VS 33 08 080, VS 71 08 080, VS 81 08 080, VS 83 08 080
		100	30	VS 11 08 100, VS 13 08 100, VS 21 08 100, VS 31 08 100, VS 33 08 100, VS 71 08 100, VS 81 08 100, VS 83 08 100
		120	50	VS 11 08 120, VS 13 08 120, VS 21 08 120, VS 31 08 120, VS 33 08 120, VS 71 08 120, VS 81 08 120, VS 83 08 120
		140	70	VS 11 08 140, VS 13 08 140, VS 21 08 140, VS 31 08 140, VS 33 08 140, VS 71 08 140, VS 81 08 140, VS 83 08 140
$\varnothing 10$	10	80	10	VS 11 10 080, VS 13 10 080, VS 21 10 080, VS 31 10 080, VS 33 10 080, VS 71 10 080, VS 81 10 080, VS 83 10 080
		100	30	VS 11 10 100, VS 13 10 100, VS 21 10 100, VS 31 10 100, VS 33 10 100, VS 71 10 100, VS 81 10 100, VS 83 10 100
		120	50	VS 11 10 120, VS 13 10 120, VS 21 10 120, VS 31 10 120, VS 33 10 120, VS 71 10 120, VS 81 10 120, VS 83 10 120
		140	70	VS 11 10 140, VS 13 10 140, VS 21 10 140, VS 31 10 140, VS 33 10 140, VS 71 10 140, VS 81 10 140, VS 83 10 140
		160	90	VS 11 10 160, VS 13 10 160, VS 21 10 160, VS 31 10 160, VS 33 10 160, VS 71 10 160, VS 81 10 160, VS 83 10 160
		200	130	VS 11 10 200, VS 13 10 200, VS 21 10 200, VS 31 10 200, VS 33 10 200, VS 71 10 200, VS 81 10 200, VS 83 10 200
		230	160	VS 11 10 230, VS 13 10 230, VS 21 10 230, VS 31 10 230, VS 33 10 230, VS 71 10 230, VS 81 10 230, VS 83 10 230

Dichiarazione di Prestazione numero 1020-CPD-010031645
In accordo al regolamento UE No 305/2011

Figura 3 - Etichetta

1 Codice articolo
2 Descrizioni
3 Immagine
4 Diametro ancorante (d_{nom})
5 Lunghezza ancorante (h)
6 Spessore massimo fissabile (t_{fix})
7 Numero identificativo dell'organismo notificato
8 Le ultime due cifre dell'anno in cui il marchio è stato affisso per la prima volta
9 Standard europeo applicato
10 Uso del prodotto previsto dallo standard Europeo applicato, livello di prestazione dichiarato
11 Numero di DoP
12 Link al DoP
13 Lotto
14 Numero di pezzi per scatola
15 Resistenza al fuoco
16 Dimensione chiave / impronta a 6 lobi

Le prestazioni dei prodotti, identificati dai suddetti codici, sono conformi alle prestazioni dichiarate in questo documento. Questa dichiarazione di prestazione è stata emessa sotto la responsabilità della Tecfi S.p.A.

Nome e funzione	Luogo e data	Firma
Presidente Antonio Guarino	Pastorano, 8 Settembre 2013	