

Инструкция по эксплуатации

Воздуходувка Flymo Twister 2200XV 9668678-62

Цены на товар на сайте:

http://www.vseinstrumenti.ru/sadovaya_tehnika/vozduhoduivki/elektricheskie/flymo/twister_2200xv_9668678-62/

Отзывы и обсуждения товара на сайте:

http://www.vseinstrumenti.ru/sadovaya_tehnika/vozduhoduivki/elektricheskie/flymo/twister_2200xv_9668678-62/#tab-Responses

Flymo

Twister 2200XV

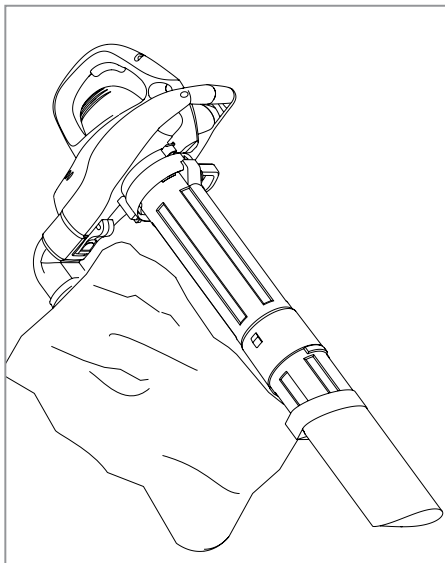
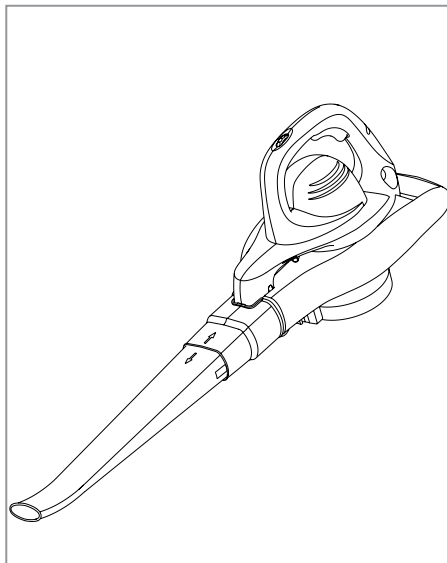

GB Original Instructions

DE Originalanleitung

FR Instructions d'origine

NL Oorspronkelijke instructies

NO Originalinstrukser

FI Alkuperäiset ohjeet

SE Originalinstruktioner

DK Originale instruktioner

ES Instrucciones originales

PT Instruções Originais

IT Istruzioni originali

HU Eredeti Utasítás

PL Oryginalne Instrukcje

CZ Originální pokyny

SK Pôvodné pokyny

SI Originalna navodila

HR Originalne upute

LT Pagrindinės instrukcijos

RU Исходные инструкции

EE Algsed juhised

LV Sākotnējās instrukcijas

RO Instrucțiuni originale

GR Αρχικές οδηγίες

TR Orijinal Talimatlar

GB **IMPORTANT INFORMATION**
Read before use and retain for future reference

DE **WICHTIGE INFORMATION**
Bitte vor dem Benutzen des Gerätes durchlesen und gut aufbewahren

FR **RENSEIGNEMENTS IMPORTANTS**
A lire avant usage et à conserver pour référence ultérieure

NL **BELANGRIJKE INFORMATIE**
Leest u deze informatie voor het gebruik en bewaar ze voor toekomstige raadpleging

NO **VIKTIG INFORMASJON**
Les bruksanvisningen nøye før bruk og oppbevar den for senere bruk

FI **TÄRKEÄÄ TIETOA**
Lue tämä ennen käyttöä ja säilytä myöhempää tarvetta varten

SE **VIKTIG INFORMATION**
Läs anvisningarna före användningen och spara dem för framtida behov

DK **VIGTIGE OPLYSNINGER**
Du bør læse brugsanvisningen før brug og gemme til senere henvisning

ES **INFORMACIÓN IMPORTANTE**
Léase antes de utilizar y consérvela como referencia en el futuro

PT **INFORMAÇÕES IMPORTANTES**
Leia antes de utilizar e guarde para consulta futura

IT **INFORMAZIONI IMPORTANTI**
Leggere prima dell'uso e conservare per ulteriore consultazione

HU **FONTOS INFORMÁCIÓ**
Használat előtt olvassa el, és tartsa meg későbbi felhasználásra

PL **UWAGA** Zapoznać się z treścią niniejszej instrukcji przed użyciem i zachować ją do dalszego użytkowania urządzenia

CZ **DŮLEŽITÁ INFORMACE**
Než začnete stroj používat, přečtěte si pozorně tento návod a uschovejte jej pro další použití v budoucnu

SK **DÔLEŽITÉ INFORMÁCIE**
Pred použitím si prečítajte nasledovné informácie a odložte si ich pre budúcu potrebu

SI **POMEMBNA INFORMACIJA**
Preberite pred uporabo in shranite za prihodnjo uporabo

HR **VAŽNE INFORMACIJE**
Pročitati prije upotrebe i sačuvati za buduće osvrte

LT **Operatoriaus instrukcijų rinkinys**
Perskaitykite šį instrukcijų rinkinį labai atidžiai, kad pilnai suprastumėte turinį, prieš pradėdami naudoti vejos/ žolės pjovėją.

RU **ВАЖНАЯ ИНФОРМАЦИЯ**
Прочитайте перед тем, как включить триммер, и сохраните для дальнейшего использования.

EE **OLULINE TEAVE**
Enne seadme kasutuselevõtmist lugege kasutusjuhend läbi ning säilitage see tuleviku tarbeks.

LV **SVARĪGA INFORMĀCIJA**
Pirms lietošanas izlasiet un saglabājiet turpmākām uzziņām

RO **Manual de instrucțiuni**
Înainte să folosiți mașina de tuns pentru prima oară, citiți cu atenție manualul de instrucțiuni pentru a-i înțelege conținutul.

GR **ΣΗΜΑΝΤΙΚΕΣ ΠΛΗΡΟΦΟΡΙΕΣ**
Διαβάστε αυτό το φυλλάδιο πριν από τη χρήση της συσκευής και φυλάξτε το για μελλοντική αναφορά

TR **ÖNEMLİ BİLGİLER**
Kullanmadan önce okuyunuz ve ileride başvurmak üzere saklayınız.

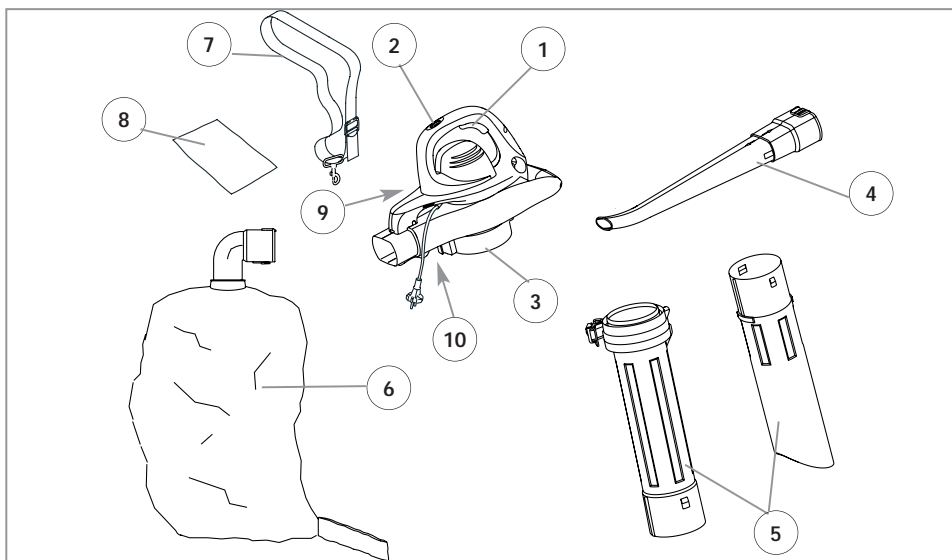

GB - CONTENTS

1. Start/Stop Switch
2. Variable Speed Dial
3. Impeller Guard
4. Blow Tube
5. 2 Part Suction Tube
6. Debris Bag
7. Adjustable Shoulder Harness
8. Instruction Manual
9. Warning Symbols
10. Product Rating Label

DE - INHALT

1. Start/Stop-Schalter
2. Schalter stufenlos regelbar Geschwindigkeit
3. Schutzvorrichtung Flügelrad
4. Gebläserohr
5. 2-teiliges Saugrohr
6. Auffangsack
7. Einstellbarer Schultergurt
8. Bedienungsanweisung
9. Warnsymbole
10. Produkttypenschild

FR - TABLE DES MATIÈRES

1. Interrupteur marche/arrêt
2. Cadran Vitesse variable
3. Protection rotor
4. Tube de décharge
5. Tube d'aspiration en 2 parties
6. Sac de ramassage
7. Bandoulière réglable
8. Manuel d'instructions
9. Etiquette de précautions d'emploi
10. Plaquette des Caractéristiques du Produit

NL - INHOUD

1. Start-/stopschakelaar
2. Snelheidsregelaar
3. Afscherming van schoepenwiel
4. Blaaspijp
5. Tweedelige zuigpijp
6. Afvalzak
7. Afstelbaar schouderbanden
8. Handleiding
9. Waarschuwingsymbolen
10. Product-informatielabel

NO - INNHOLD

1. Start-/Stopp-bryter
2. Variabel hastighetsskive
3. Vern for løpehjul
4. Blåserør
5. 2-delt sugerør
6. Avfallspose
7. Justerbar skuldersele
8. Bruksanvisning
9. Waarschuwingsymbolen
10. Produktmerking

FI - SISÄLTÖ

1. Käynnistys/sammutuskytkin
2. Nopeudensäädin
3. Jooksupyörän suoja
4. Puhallusputki
5. 2-osainen imuputki
6. Roskapussi
7. Säädettävä olkaremmi
8. Käyttöopas
9. Varoitussymbolit
10. Ruohonleikkurin arvokilpi

SE - INNEHÅLL

1. Start-/Stopp-kontakt
2. Variabel hastighetsväljare
3. Flåkt/hjulskydd
4. Blåstúb
5. Uppsugningsrör i 2 delar
6. Skräppussamlingspåse
7. Justerbar axelsele
8. Bruksanvisning
9. Varningssymboler
10. Produktmärkning

DK - INDHOLD

1. Start/Stop-kontakt
2. Variabel hastighedsknap
3. Vingehjulsafskærmning
4. Blåserør
5. 2-dels sugerør
6. Græspose
7. Justerbar skuldersele
8. Brugsvejledning
9. Advarselsymboler
10. Produktets mærkeskilt

ES - CONTENIDO

1. Interruptor para arrancar/parar
2. Indicador de velocidad variable
3. Guarda de protección de la rueda motriz
4. Tubo de soplado
5. Tubo de succión de 2 piezas
6. Bolsa de desechos
7. Correaje ajustable del hombro
8. Manual de Instrucciones
9. Símbolos de alarma
10. Placa de Características del Producto

PT - LEGENDA

1. Botão Liga/Desliga
2. Mostrador de velocidade variável
3. Protecção do rotor
4. Tubo de soprar
5. Tubo de sucção de dois elementos
6. Saco de Detritos
7. Alça de Ombro Ajustável
8. Manual de Instruções
9. Símbolos de advertência
10. Rótulo de Avaliação do Produto

IT - NOMENCLATURA

1. Interruttore Avvio/Arresto
2. Selettore variabile della velocità
3. Riparo girante
4. Tubo soffiatore
5. Tubo aspirazione in 2 parti
6. Sacco raccolta
7. Tracolla regolabile
8. Manuale di istruzioni
9. Simboli di avvertenza
10. Etichetta dati del prodotto

HU - TARTALOMJEGYZÉK

1. Főkapcsoló
2. Sebesség beállító tárcsa
3. Lapátkerék védelem
4. Fúvócső
5. 2-részes szívócső
6. Hulladékártóroló zsák
7. Igazítható vállszíj
8. Kezelési útmutató
9. Figyelmeztető jelek
10. Termékminősítő címke

PL - ZAWARTOŚĆ KARTONU

1. Przycisk Start/Stop
2. Pokrętko szybkości
3. Osłona wirnika
4. Rura nawiewu
5. Dwuczęściowa rura ssania
6. Worek na śmieci
7. Regulowana uprząż na ramiona

8. Instrukcja Obsługi

9. Symbole Ostrzegawcze
10. Tabliczka znamionowa

CZ - POPIS STROJE

1. Spínač start/stop
2. Volič proměnné rychlosti
3. Kryt rotoru
4. Výfuková trubice
5. Dvoudílná sací trubice
6. Vak na odpad
7. Nastavitelný ramenní popruh

8. Návod k používání

9. Výstražné značky
10. Výrobní štítek

SK - OBSAH

1. Stikalo za vklop/izklop
2. Gumb za spreminjanje hitrosti
3. Varovalno pogonskega koleša
4. Cevka za izpihovanje
5. Dvodielna sesalna cevka
6. Odpadový vak
7. Nastaviteľný pás na plece
8. Prírúčka
9. Varovné symboly
10. Prístrojový štítk

SI - VSEBINA

1. Spinač Start / Stop
2. Kruhová stupnica rychlosti
3. Kryt rotoru
4. Prefukovací trubica
5. Nasávací trubica – 2 části
6. vreča z odpadki
7. Prilagodljiv pas za ramena
8. Priručnik
9. Opozorilni simboli
10. Napisna Tablica

HR - SADRŽAJ

1. Prekidač start/stop
2. Gumb za podešavanje brzine
3. Štitnik propelera
4. Cijev za ispuhivanje
5. 2-dijelna cijev za usisavanje
6. Vreća za otpad
7. Prilagodljiv rameni remen
8. Priručnik s uputama
9. Simboli upozorenja
10. Etiketa s ocjenom proizvođača

LT - SUDEDAMOSIOS DALYS

1. Jungklis
2. Greičio nustatymo regulatorius
3. Rotoriaus apsauga
4. Pūtimo vamzdelis
5. 2 dalių įsiurbimo vamzdelis
6. Atliekų maišas
7. Reguliuojami pečių diržai
8. Instrukcija
9. Įspėjamieji ženklai
10. Gaminio klasės etiketė

RU - СОДЕРЖИМОЕ

1. Переключатель Пуск/Стоп
2. Колесико настройки скорости
3. Защита крыльчатки
4. Всасывающая трубка из 2 частей
5. Мешок для мусора
7. Регулируемый плечевой ремень
8. Руководство по использованию
9. Предупреждающие символы
10. Этикетка с характеристиками изделия

EE - OSAD

1. Käivitamise/peatamise lüliti
2. Kiiruse reguleerimise ketasvalija
3. Tiivikukaitse
4. Välgapuhumistoru
5. 2-osaline imemistoru
6. Prahikott
7. Reguleeritav õlarihm
8. Kasutusjuhend
9. Hoiatusmärgid
10. Toote kasutusvõimsuse tabel

LV - IERAKOJUMA**SATURS**

1. Ieslēgšanas/izslēgšanas slēdzis
2. truma mainīšanas skala
3. Lāpstiņritēja aizsargs
4. Izpūšanas caurule
5. Divdaļīga iesūces caurule
6. Atrīkumu mais
7. Regulējama plecu sikсна
8. Lietošanas rokasgrāmata
9. Brīdinājuma simboli
10. Izstrādājuma datu uzlīme

RO - COMPONENTELE

1. Comutator pornit/oprit
2. Buton rotativ pentru viteză variabilă
3. Sistemul de protecție al rotorului
4. Țeava de suflare
5. Tub de aspirație compus din 2 părți
6. Sac pentru materiale solide
7. Ham reglabil pentru umăr
8. Manual de instrucțiuni
9. Simboluri de avertisment
10. Plăcuța de identificare a produsului

GR - ΠΕΡΙΕΧΟΜΕΝΑ

1. Διακόπτης έναρξης/διακοπής
2. Επιλογέας μεταβλητής ταχύτητας
3. Προφυλακτήρας φτερωτής
4. Σαλίνας αποβολής αέρα
5. Σαλίνας αναρρόφησης 2 τμημάτων
6. Σακούλα απορριμμάτων
7. Ρυθμιζόμενος ιμάντας ώμου
8. Εγχειρίδιο Οδηγίας
9. Προειδοποιητικά σύμβολα
10. Ετικέτα Κατάταξης Προϊόντος

TR - İÇİNDEKİLER

1. Başlat/Durdur Anahtarı
2. Degiştirilebilir Hiz Kadranı
3. Kanatçıklı Disk Kalkanı
4. Üfleme Borusu
5. 2 Parçalı Emme Borusu
6. Çöp Torbası
7. Ayarlanabilen Omuz Bağları
8. Talimat Elkitabı
9. Uyarı Sembolleri
10. Ürün Sınıflandırma Etiketi

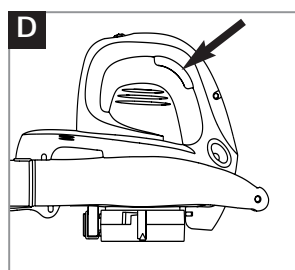
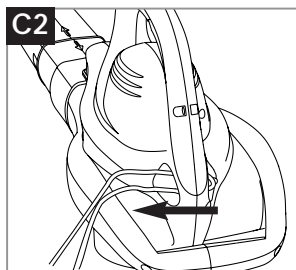
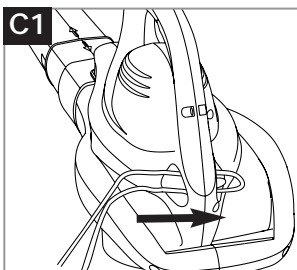
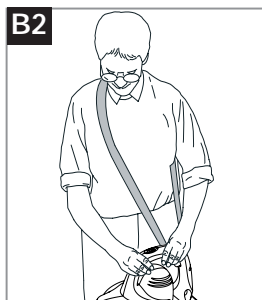
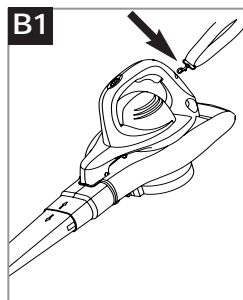
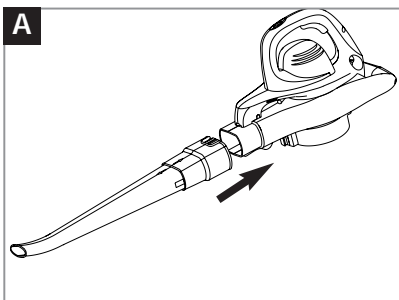

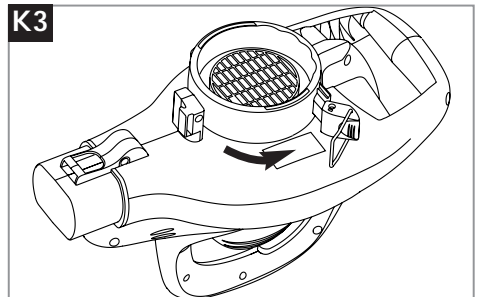
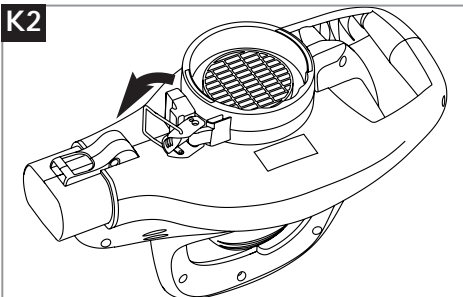
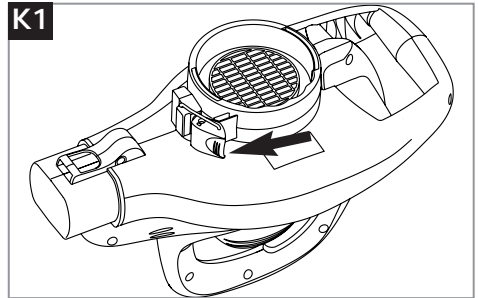
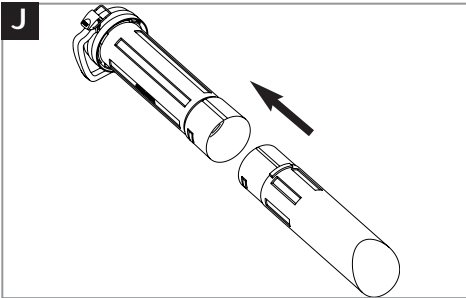
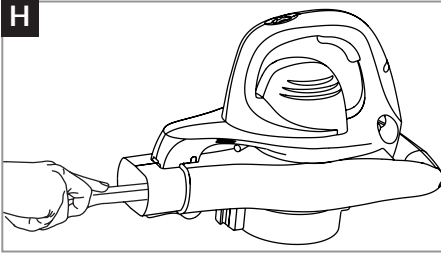
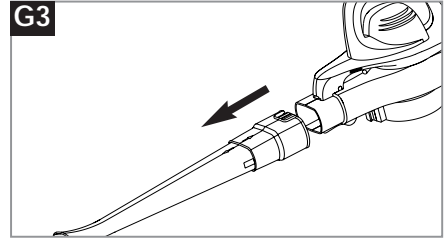
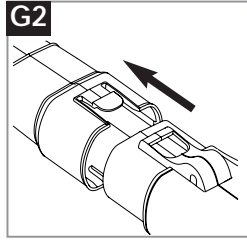
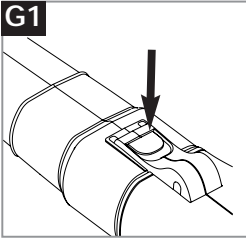
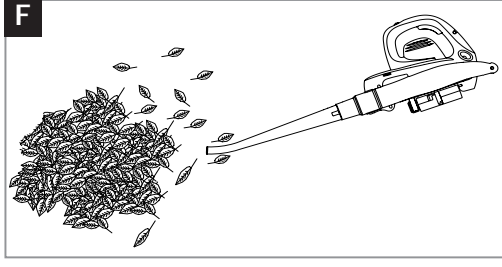
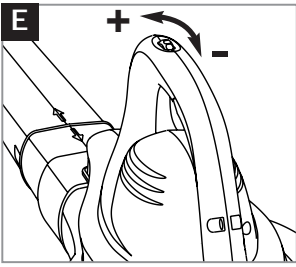

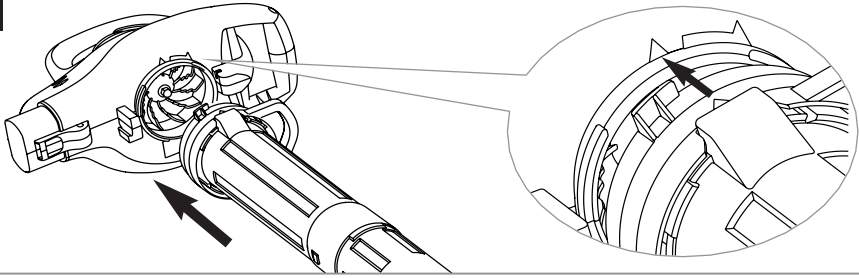
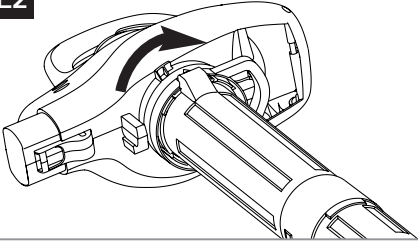
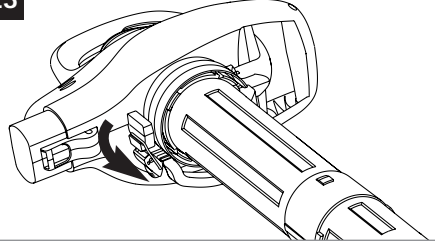
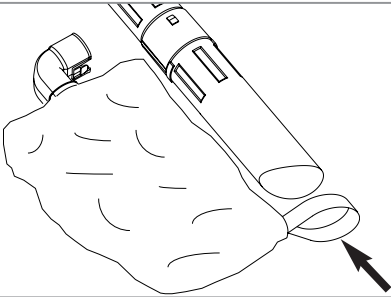
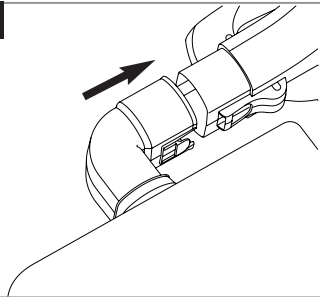
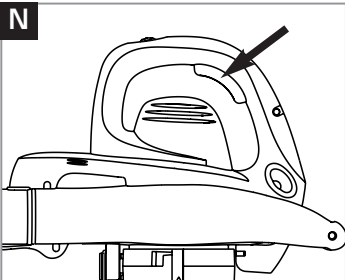
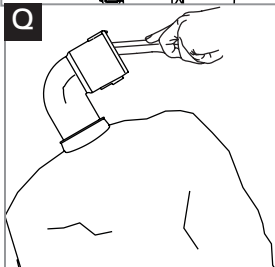
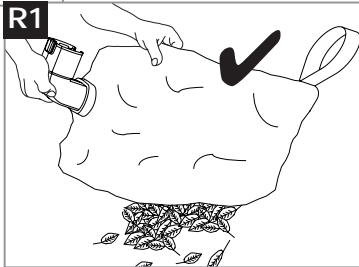
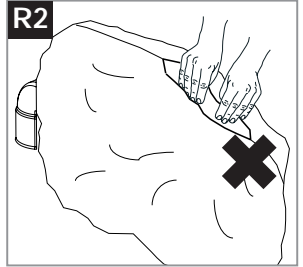
L1**L2****L3****M1****M2****N****P****Q****R1****R2**

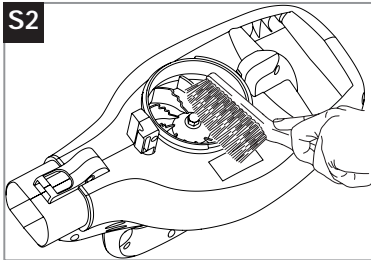
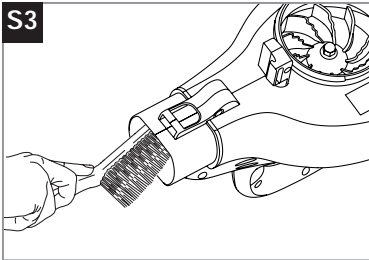
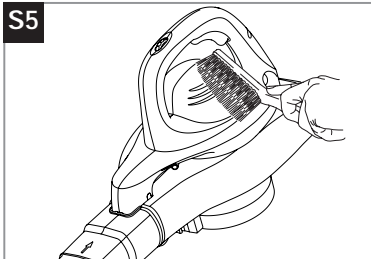
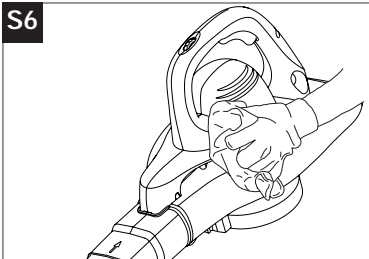
S2**S3****S5****S6**

GB DO NOT use liquids for cleaning.

DE Zur Reinigung **KEINE** Flüssigkeiten verwenden.

FR **NE PAS** utiliser de produit liquide pour le nettoyage.

NL Voor het reinigen **NOOIT** vloeistoffen gebruiken.

NO Flytende midler **MÅ IKKE** brukes til rengjøring.

FI **ÄLÄ** käyttää nesteitä puhdistamiseen.

SE **ANVÄND INTE** vätskor för rengöring.

DK **BRUG IKKE** væske til rengøring.

ES **NO** utilice líquidos para la limpieza.

PT **NÃO** use líquidos para limpar.

IT **NON** usare liquidi per la pulizia.

HU **NE** használjon folyadékot tisztításra.

PL **NIE** używać płynów do czyszczenia.

CZ K čištění **NEPOUŽÍVEJTE** kapaliny.

SK **NEPOUŽÍVAJTE** na čistenie tekuté materiály.

SI **NE** uporabljajte raznih tekočin za čiščenje.

HR **NEMOJTE** koristiti tekućine za čišćenje.

LT Nenaudokite skysčių valymui.

RU используйте жидкости для очистки.

EE **ÄRGE** kasutage puhastamiseks vedelikke.

LV **NEIZMANTOJĒT** šķidrumus.

RON utilizați pentru curățire lichide.

TR Temizleme için sıvılar **KULLANMAYIN.**

GR **ΜΗΝ** καθαρίζετε με υγρά.

GB For further advice or repairs, contact your local dealer.

DE Für weitere Empfehlungen oder Reparaturarbeiten setzen Sie sich bitte mit Ihrem örtlichen Händler in Verbindung.

FR Pour en savoir plus ou pour toute réparation, contactez votre revendeur local.

NL Voor nadere informatie over reparaties kunt u contact opnemen met uw plaatselijke leverancier.

NO Ta kontakt med din lokale forhandler angående ytterligere opplysninger eller reparasjoner.

FI Tarkempia ohjeita tai tieto korjauksista saat paikalliselta jälleenmyyjältä.

SE För ytterligare rådgivning eller reparationer, kontakta din lokala återförsäljare.

DK For yderlige vejledning eller reparation skal du kontakte din lokale forhandler.

ES Si desea consejos adicionales o reparación, contacte con su distribuidor local.

PT Para orientação adicional ou reparações, contacte o seu agente local.

IT Per ulteriori consigli o riparazioni contattare il rivenditore locale.

HU További tanácsért vagy javítás érdekében forduljon a helyi forgalmazóhoz.

PL W sprawie porad lub napraw skontaktować się z miejscowym przedstawicielem.

CZ O radu nebo opravu požádejte svého místního prodejce.

SK Ďalšie informácie a opravy zabezpečí váš lokálny predajca.

SI Za nadaljnja navodila ali popravila kontaktirajte vasega lokalnega prodajalca.

HR Za daljnje savjete ili popravke, obratite se svom prodavaču.

LT Norint sužinoti daugiau patarimų dėl remonto, susisiekite su vietiniu prekiautoju.

RU Для получения дальнейших консультаций или для ремонта свяжитесь с Вашим местным авторизованным дилером.

EE Edasisteks nõuannetekes või hoolduseks pöörduge kohaliku edasimüüja poole.

LV Lai uzzinātu vairāk par remontdarbu veikšanu, sazinieties ar savu vietējo izplatītāju.

RO Pentru mai multe sfaturi sau reparații, contactați reprezentantul local.

TR Ayrıntılı bilgi veya onarımlar için, yerel satıcınızla temas kurunuz..

GR Για περαιτέρω συμβουλές ή επισκευές, επικοινωνήστε με τον τοπικό σας αντιπρόσωπο.

SAFETY PRECAUTIONS



If not used properly this product can be dangerous. The warnings and safety instructions must be followed to ensure reasonable safety and efficiency in using this product. The operator is responsible for following the warnings and instructions in this manual and on the product. Never use the product unless the guards provided by the manufacturer are in the correct position.

Explanation of Symbols on the product



Warning



Read the user instructions carefully to make sure you understand all the controls and what they do.



Do not operate in the rain or leave the product outdoors while raining.



Switch off! Remove plug from mains before adjusting, cleaning or if cable is entangled or damaged



The use of eye protection is recommended.



Keep bystanders away.

General

- This product is not intended for use by persons (including children) with reduced physical, sensory or mental capabilities, or lack of experience and knowledge, unless they have been given supervision or instruction concerning the use of the product by a person responsible for their safety. Children should be supervised to ensure that they do not play with the product. Local regulations may restrict the age of the operator.
- Read the user instructions carefully to make sure you understand all the controls and what they do.
- Only use the product in the manner and for the functions described in these instructions.
- Never allow children or people unfamiliar with these instructions to use the product.
- Never operate the product when you are tired, ill or under the influence of alcohol, drugs or medicine.
- The operator or user is responsible for accidents or hazards occurring to other people or their property.

Electrical

- The use of a Residual Current Device (R.C.D.) with a tripping current of not more than 30mA is recommended. Even with a R.C.D. installed 100% safety cannot be guaranteed and safe working practice must be followed at all times. Check your R.C.D. every time you use it.
- Before use, examine cable for damage, replace it if there are signs of damage or ageing.
- Do not use the product if the electric cables are damaged or worn.
- Immediately disconnect from the mains electricity supply if the cable is cut, or the insulation is damaged. Do not touch the electric cable until the electrical supply has been disconnected. Do not repair a cut or damaged cable. Replace it with a new one.

- Your electric cable must be uncoiled, coiled cables can overheat and reduce the efficiency of the product.
- Do not pull cable around sharp objects.
- Always switch off at the mains before disconnecting any plug, cable connector or extension cable.
- Switch off, remove plug from mains and examine electric supply cable for damage or ageing before winding cable for storage. Do not repair a damaged cable, replace it with a new one. Use only Flymo replacement cable.
- Always wind cable carefully, avoiding kinking.
- Never carry the product by the cable.
- Never pull on the cable to disconnect any of the plugs.
- Use only on AC mains supply voltage shown on the product rating label.
- Our products are double insulated to EN60335. Under no circumstance should an earth be connected to any part of the product.

Cables

Use only 1.00mm² size cable up to 40 metres length maximum.

Maximum rating:

1.00mm² size cable 10 amps 250 volts AC

- Mains cables and extensions are available from your local Approved Service Centre.
- Only use extension cables specifically designed for outdoor use.

Preparation

- While using your product always wear substantial footwear and long trousers.
- The use of eye protection is recommended.
- The use of ear protection is recommended.
- To prevent dust irritation, the wearing of a face mask is recommended.
- Do not wear loose clothing or jewellery that can be drawn into the air inlet.
- Do not wear clothing with attachments, i.e. toggles or drawstrings that can be drawn into the air inlet.
- Inspect your product before each use.
- Do not use if any part is damaged or broken or if any of the screws are loose. Have it repaired by an authorised repairer.
- Always check your product is in a safe operating condition before use.

Use

- Use the product only in daylight or good artificial light.
- Do not use the product when it is raining or in damp and wet areas.
- Never use the product in or near water or ponds.
- Know how to stop the product quickly in an emergency.
- Do not walk backwards whilst operating your product, you could trip. Walk, never run.
- On slopes, be extra careful of your footing and wear non-slip footwear.
- Always direct the cable to the rear, away from the product.
- Keep children, pets and bystanders at a safe distance when using your product.
- Keep long hair away from air inlet.
- Keep all inlets clear of debris.
- Always remain alert.
- Do not attempt to use your product without the fully assembled debris bag fitted.
- Never blow debris in the direction of bystanders.
- Do not overreach. Keep proper footing and

SAFETY PRECAUTIONS

balance at all times.

15. The impeller continues to rotate after your product has been switched off.
16. Remove the plug from the mains :-
 - before removing or replacing fully assembled debris bag;
 - before leaving the product unattended for any period;
 - before clearing a blockage;
 - before checking, cleaning or working on the product;
 - if the product starts to vibrate abnormally. Check immediately. Excessive vibration can cause injury.

Maintenance and storage

1. Keep all nuts, bolts and screws tight to be sure the product is in a safe working condition.
2. Replace worn or damaged parts for safety.
3. Use only genuine replacement parts and accessories
4. Inspect the debris bag regularly. If the debris bag becomes worn or damaged, replace.
5. Store in a cool dry place and out of reach of children. Do not store outdoors.

Suction Tube

IMPORTANT

When the Suction Tube halves are attached together, this is a permanent fixture (J). They can not be disassembled.

Environmental Information

- Awareness of the environment must be considered when disposing of 'end-of-life' product.
- If necessary, contact your local authority for disposal information.

The symbol  on the product or on its packaging indicates that this product may not be treated as household waste. Instead it shall be handed over to the applicable collection point for the recycling of

electrical and electronic equipment. By ensuring this product is disposed of correctly, you will help prevent potential negative consequences for the environment and human health, which could otherwise be caused by inappropriate waste handling of this product. For more detailed information about recycling of this product, please contact your local council office, your household waste disposal service or the shop where you purchased the product.

Service Recommendations

- Your product is uniquely identified by a silver and black product rating label.
- We strongly recommend that your product is serviced at least every twelve months, more often in a professional application.

GUARANTEE AND GUARANTEE POLICY

If any part is found to be defective due to faulty manufacture the guarantee period, Husqvarna UK Ltd., through its Authorised Service Repairers will effect the repair or replacement to the customer free of charge providing:

- (a) The fault is reported directly to the Authorised Repairer.
- (b) Proof of purchase is provided.
- (c) The fault is not caused by misuse, neglect or faulty adjustment by the user.
- (d) The failure has not occurred through fair wear and tear.
- (e) The machine has not been serviced or repaired, taken apart or tampered with by any person not authorised by Husqvarna UK Ltd..
- (f) The machine has not been used for hire.
- (g) The machine is owned by the original purchaser.
- (h) The machine has not been used commercially.

* This guarantee is additional to, and in no way diminishes the customers statutory rights. Failures due to the following are not covered, therefore it is important that you read the instructions contained in this Operator's Manual and understand how to operate and maintain your machine:

Failures not covered by guarantee

- * Failures as a result of not reporting an initial fault.
- * Failures as a result of sudden impact.
- * Failures as a result of not using the product in accordance with the instructions and recommendations contained in this Operator's Manual.
- * Machines used for hire are not covered by this guarantee.
- * The following items listed are considered as wearing parts and their life is dependent on regular maintenance and are, therefore not normally subject to a valid warranty claim: Electric Mains cable, Debris Bag.
- * **Caution!** Husqvarna UK Ltd. does not accept liability under the warranty for defects caused in whole or part, directly or indirectly by the fitting of replacement parts or additional parts that are not either manufactured or approved by Husqvarna UK Ltd., or by the machine having been modified in any way

EC DECLARATION OF CONFORMITY

Husqvarna UK Ltd., Aycliffe Industrial Park
Newton Aycliffe, Co. Durham, DL5 6UP, England

Declare under our sole responsibility that the product(s);

Category.....**Electric Leaf Collector**
Type(s)**TGV2200**
Identification of Series.....**See Product Rating Label**
Year of Construction.....**See Product Rating Label**

Conforms to the essential requirements & provisions of the following EC Directives:
98/37/EC (until 31.12.09), 2006/42/EC (from 01.01.10), 2004/108/EC, 2000/14/EC
based on the following standards applied:
IEC60335-1, IEC60335-2-100, EN50366, EN55014-1, EN61000-3-2, EN61000-3-3

The maximum A weighted sound pressure level L_{pA} at the operator's position, recorded on a sample of the above product(s) corresponds to the Level given in the table.

The maximum hand / arm vibration weighted value measured according to EN ISO 5349 on a sample of the above product(s) corresponds to the Value given in the table.

2000/14/EC: The Measured Sound Power L_{WA} & Guaranteed Sound Power L_{WA} values are according to the tabulated figures.

Conformity Assessment Procedure..... Annex VI
Notified Body..... Intertek, Cleeve Road
Leatherhead, Surrey
KT22 7SB, England

Newton Aycliffe 06/05/2008
M.Bowden
Research & Development Director
Husqvarna UK Ltd.



Type	TGV2200
Speed of Rotation of Cutting Device (rpm)	17,000
Power (kW)	2.2
Measured Sound Power L_{WA} (dB(A))	99
Guaranteed Sound Power L_{WA} (dB(A))	100
Level (dB(A))	85.7
Value (m/s ²)	2.84
Weight (Kg)	4.7

Sicherheitsmaßnahmen



Bei falscher Anwendung kann der Gebrauch des Produkt gefährlich sein. Zur Gewährleistung einer angemessenen Sicherheit und Leistungsstärke beim Gebrauch dieses Produktes sind die Gefahrenhinweise und Sicherheitsvorschriften zu befolgen. Der Bediener ist dafür verantwortlich, die in dieser Bedienungsanleitung und auf dem Produkt angegebenen Gefahrenhinweise und Anweisungen zu befolgen.

Erklärung der Symbole an den Modellen Produkt



Achtung.



Die Betriebsanleitung muß sorgfältig durchgelesen werden, um sicherstellen zu können, daß alle Steuerelemente und deren Funktion verstanden werden.



Den Produkt nicht im Regen verwenden oder draußen lassen, wenn es regnet.



Maschine ausschalten! Den Stecker vor einer Justierung oder Säuberung der Maschine oder bei einem verwickelten oder beschädigten Kabel aus der Steckdose ziehen.



Das Tragen einer Schutzbrille wird empfohlen



Immer darauf achten, dass sich niemand in Maschinennähe befindet.

Allgemeines

- Dieses Produkt ist nicht dafür ausgelegt, von Personen (einschließlich Kindern) mit physischen, sensorischen oder psychischen Beeinträchtigungen oder von Personen, die nicht ausreichend Erfahrungen und Kenntnisse für den Umgang mit dem Produkt besitzen, benutzt zu werden, es sei denn, solche Personen stehen unter Aufsicht einer Person, die für ihre Sicherheit haftet oder sie sind von solch einer haftenden Person in die Benutzung des Produkts speziell eingewiesen worden. Kinder sollten beaufsichtigt werden, um sicherzugehen, dass sie nicht mit dem Produkt spielen. Es ist möglich, dass regionale Vorschriften ein Mindestalter für die Benutzung des Produkts vorschreiben.
- Die Betriebsanleitung muß sorgfältig durchgelesen werden, um sicherstellen zu können, daß alle Steuerelemente und deren Funktion verstanden werden.
- Den Gardenvac in der in dieser Betriebsanleitung beschriebenen Art und Weise und nur für die vorgesehenen Funktionen verwenden.
- Dieses Produkt darf nicht von Kindern oder von Personen, welche die vorliegende Anleitung nicht gelesen haben, benutzt werden.
- Den Produkt nie verwenden, wenn Sie müde oder krank sind oder unter dem Einfluß von Alkohol, Drogen oder Arzneimitteln stehen.
- Der Bediener oder Benutzer ist für Unfälle anderer Personen, und für die Gefahr, der sie oder deren Eigentum ausgesetzt werden, verantwortlich.

Angaben zur Sicherheit bei der Verwendung elektrischer Teile

- Es wird die Verwendung einer Fehlerstrom-Schutzvorrichtung mit einer Auslösung bei nicht mehr als 30mA empfohlen. Selbst mit einer solchen Schutzvorrichtung kann keine 100-prozentige Sicherheit garantiert werden. Deshalb müssen jederzeit die entsprechenden Sicherheitsvorschriften beachtet werden. Die Fehlerstrom-Schutzvorrichtung

- bei jeder Verwendung überprüfen.
- Vor der Verwendung muß das Kabel auf Beschädigungen überprüft werden. Bei Anzeichen einer Beschädigung oder Alterung muß es ausgewechselt werden.
- Den Gardenvac nicht verwenden, wenn die elektrischen Kabel Anzeichen einer Beschädigung oder Abnutzung aufweisen.
- Die Verbindung zur Stromversorgung sofort unterbrechen, wenn das Kabel Schnitte aufweist oder die Isolierung beschädigt ist. Das Kabel nicht berühren, bis die Stromversorgung unterbrochen ist. Ein Kabel, das Schnitte oder Beschädigungen aufweist, darf nicht repariert werden; es muß mit einem neuen Kabel ausgewechselt werden.
- Das elektrische Kabel muß abgewickelt sein; aufgewickelte Kabel können überhitzen und die Leistungsfähigkeit Ihres Produkts reduzieren.
- Halten Sie das Kabel vom Schnittbereich fern.
- Das Kabel nicht um scharfkantige Objekte ziehen.
- Immer zuerst die Stromversorgung unterbrechen, bevor ein Stecker, Kabelverbinder oder ein Verlängerungskabel entfernt wird.
- Den Rasenmäher ausschalten, den Stecker aus der Steckdose ziehen und das elektrische Versorgungskabel auf Beschädigungen oder Alterungsanzeichen überprüfen, bevor das Kabel zur Lagerung aufgewickelt wird. Ein beschädigtes Kabel darf nicht repariert werden; es muß mit einem neuen Kabel ausgewechselt werden.
- Das Kabel immer vorsichtig aufwickeln und eine Kinkenbildung vermeiden.
- Die Maschine niemals am Kabel tragen.
- Niemals am Kabel zerren, um irgendeinen Stecker zu ziehen.
- Nur an auf dem Typenschild angegebenen Wechselspannungsnetz anschließen.
- Flymo-Produkte sind gemäß EN60335 schutzisoliert. Es darf unter keinen Umständen eine Erdleitung irgendwo am Produkt angeschlossen werden.

Kabel

Es darf nur 1,00mm² Kabel mit einer maximalen Länge von 40m verwendet werden.

Maximale Nennwerte:

1,00mm² Kabel: 10A, 250V Wechselstrom

- Netz- und Verlängerungskabel sind von Ihrem örtlichen zugelassenen Kundendienstzentrum erhältlich.
- Es dürfen nur Verlängerungskabel, die speziell zur Verwendung im Freien vorgesehen sind, verwendet werden.

Vorbereitung

- Bei Arbeiten mit Ihrem Gerät müssen Sie immer feste Schuhe und lange Hosen tragen.
- Das Tragen einer Schutzbrille wird empfohlen
- Es wird empfohlen, einen Ohrenschutz zu tragen.
- Das Tragen einer Schutzmaske gegen Staubentwicklung wird empfohlen.
- Tragen Sie keine weite Kleidung oder Schmuck, die/der in die Luftansaugöffnung geraten könnte.
- Keine Kleidung mit losen Teilen, wie z. B. Kneblen oder Zugschnüren tragen, die in den Lufteinlaß gezogen werden können.
- Nehmen Sie vor jeder Inbetriebnahme des Produkt eine Sichtprüfung des Geräts vor.
- Benutzen Sie das Gerät nicht, wenn Teile beschädigt oder gebrochen bzw. Schrauben locker sind. Lassen Sie es von einem autorisierten Flymo Service Center reparieren.
- Schalten Sie Ihren Gardenvac erst dann ein, wenn Sie sich vergewissert haben, daß er betriebssicher ist.

Sicherheitsmaßnahmen

Verwendung

1. Den Produkt nur bei Tageslicht oder guter künstlicher Beleuchtung verwenden.
2. Den Produkt nicht im Regen oder in feuchten oder nassen Bereichen verwenden.
3. Den Produkt niemals in oder in der Nähe von Wasser oder Teichen verwenden.
4. Sie müssen wissen, wie der Produkt bei einem Notfall schnell gestoppt werden kann.
5. Beim Mähen nicht rückwärtsgehen, da Sie stolpern könnten. Immer langsam gehen, nicht laufen.
6. An Hängen muß sichergestellt werden, daß Sie einen sicheren Halt haben und rutschfeste Schuhe tragen.
7. Führen Sie das Kabel stets an der Rückseite entlang, vom Produkt weg.
8. Kinder, Tiere und Umstehende sollten einen Sicherheitsab-stand einhalten, wenn Sie Ihren Produkt benutzen.
9. Lange Haare sollten nicht mit der Luftansaugöffnung in Berührung kommen.
10. Dreck darf nicht in die Luftansaugöffnungen eindringen.
11. Bleiben Sie stets wachsam.
12. Versuchen Sie nicht, Ihren Produkt ohne den komplett montierten Grasfangsack zu benutzen.
13. Sorgen Sie dafür, daß das Häckselgut niemals in Richtung der Umstehenden weht.
14. Überanstrengen Sie sich nicht. Sorgen Sie jederzeit für einen guten Stand und Halt.

15. Das Flügelrad dreht sich nach dem Ausschalten des Gardenvac weiter.
16. Ziehen Sie den Stecker aus der Netzsteckdose:-
 - bevor der vollständig zusammengesetzte Auffangsack entfernt oder wieder angebracht wird;
 - bevor der Produkt unbeaufsichtigt bleibt;
 - bevor eine Blockierung entfernt wird;
 - bevor der Produkt überprüft oder gereinigt wird oder Arbeiten daran ausgeführt werden;
 - wenn der Produkt anfängt, ungewöhnlich stark zu vibrieren. In diesem Falle muß er sofort überprüft werden. Ein übermäßiges Vibrieren kann Verletzungen verursachen.

Wartung und Lagerung

1. Zum sicheren Betrieb der Produkt müssen alle Muttern, Bolzen und Schrauben stets fest angezogen sein.
2. Abgenutzte oder beschädigte Teile müssen für einen sicheren Zustand ausgetauscht werden.
3. Verwenden Sie nur Original-Ersatzteile und originales Zubehör.
4. Kontrollieren Sie den Fangsack regelmäßig. Ist er abgenutzt oder beschädigt, ersetzen.
5. An einem kühlen, trockenen Ort, außerhalb der Reichweite von Kindern aufbewahren. Nicht im Freien aufbewahren.

Saugrohr

WICHTIG

Nachdem die Saugrohrhälften miteinander verbunden wurden (J), sind diese nicht mehr trennbar.

Umweltinformation

- Beim Entsorgen von nicht mehr zu gebrauchenden Produkten muß die Umwelt berücksichtigt werden.
- Falls erforderlich, setzen Sie sich bitte mit Ihrer örtlichen Behörde in Verbindung. Diese kann Ihnen Einzelheiten zur Entsorgung mitteilen.

Das Symbol  auf dem Produkt bzw. auf der Produktverpackung gibt an, dass dieses Produkt nicht als Hausmüll behandelt werden darf. Zur Entsorgung ist es an

einen entsprechenden Recycling-Punkt für elektrische und elektronische Geräte zu bringen. Durch die umweltgerechte Entsorgung dieses Produkts tragen Sie dazu bei, potentielle Folgeschäden an der Umwelt und Gesundheitsschäden zu verhindern. Ausführlichere Informationen über das Recycling dieses Produkts erhalten Sie auf Wunsch von Ihrem Stadt- oder Gemeinderat, den für die Hausmüllentsorgung zuständigen Behörden oder dem Geschäft, in dem Sie dieses Produkt gekauft haben.

Wartungsempfehlungen

- Ihr Produkt ist durch ein silberfarbiges und schwarzes Produkttypenschild gekennzeichnet.
- Ihr Gerät sollte mindestens alle 12 Monate gewartet werden; häufiger, wenn es gewöhnlich eingesetzt wird.

Garantie und Garantiepole

Falls sich ein Teil aufgrund eines Herstellungsfehlers innerhalb der Garantiezeit als defekt herausstellen sollte, wird Husqvarna UK Ltd. über seine autorisierten Wartungstechniker kostenlos Reparaturarbeiten ausführen oder Teile auswechseln lassen. Dies gilt unter folgenden Voraussetzungen:

- a) Der Fehler wird direkt dem autorisierten Husqvarna UK Ltd. service center gemeldet.
 - b) Ein Kaufnachweis kann vorgelegt werden.
 - c) Der Fehler läßt sich nicht auf einen Mißbrauch, eine Vernachlässigung oder eine falsche Einstellung durch den Benutzer zurückführen.
 - d) Der Fehler läßt sich nicht auf normale Abnutzung zurückführen.
 - e) Die Maschine wurde nicht von einer von Husqvarna UK Ltd. nicht autorisierten Person gewartet oder repariert, auseinandergenommen oder daran herumgebastelt.
 - f) Die Maschine wurde nicht vermietet.
 - g) Die Maschine ist noch Eigentum des ursprünglichen Käufers.
 - h) Die Maschine wurde nicht kommerziell verwendet.
- * Diese Garantie stellt eine Ergänzung der gesetzlichen Rechten des Kunden dar und schränkt diese auf keine Weise ein. Nachfolgend werden Fehler beschrieben, die nicht von der Garantie gedeckt sind. Es ist deshalb unbedingt erforderlich,

daß Sie die in dieser Betriebsanleitung gegebenen Anweisungen durchlesen und verstehen, wie Ihre Maschine bedient und gewartet wird.

Fehler, die nicht von der Garantie gedeckt sind:

- * Fehler, die dadurch entstanden sind, daß ein anfänglicher Defekt nicht sofort gemeldet wurde.
- * Fehler, die durch einen plötzlichen Stoß entstanden sind.
- * Fehler, die dadurch entstanden sind, daß das Produkt nicht gemäß den Anweisungen und Empfehlungen der Betriebsanleitung verwendet wurde.
- * Maschinen, die vermietet werden, werden von dieser Garantie nicht gedeckt.
- * Folgende Teile werden als Verschleißteile angesehen, ihre Benutzungsdauer hängt von regelmäßiger Wartung ab. Sie unterliegen deshalb keinem gültigen Garantianspruch: Netzkabel, Auffangsack.
- * **Vorsicht!**
Alle Garantieansprüche entfallen, wenn Fehler ganz oder teilweise, direkt oder indirekt durch den Einbau von Ersatzteilen oder zusätzlichen Teilen verursacht wurden, die nicht von Husqvarna UK Ltd. hergestellt oder zugelassen wurden. Dasselbe trifft für modifizierte Maschinen zu.

EC KONFORMITÄTSERKLÄRUNG

Husqvarna UK Ltd., Aycliffe Industrial Park
Newton Aycliffe, Co. Durham, DL5 6UP, England

erklären in alleiniger Verantwortung, dass das Produkt bzw. die Produkte

Kategorie.....Elektrischer Laubsauger

Typ???????

Identifizierung der reihe.....Siehe Typenschild

Baujahr.....Siehe Typenschild

die maßgeblichen Anforderungen und Bestimmungen der folgenden EU-Richtlinien erfüllt/erfüllen:

98/37/EEC (bis 31.12.09), 2006/42/EC (ab 01.01.10), 2004/108/EC, 2000/14/EC
basierend auf den folgenden angewandten Standards:

IEC60335-1, IEC60335-2-100, EN50366, EN55014-1, EN61000-3-2, EN61000-3-3

Der maximale A-Schalldruckpegel L_{pA} an der Bedienerposition, aufgezeichnet an einem Muster des/der obigen Produkts/Produkte, entspricht der in der Tabelle angegebenen Stufe.

Der maximale Vibrationswert an Hand/Arm, gemessen nach EN ISO 5349 an einem Muster des/der obigen Produkts/Produkte, entspricht dem in der Tabelle angegebenen Wert.

2000/14/EU: Die Werte der gemessenen Geräuschemission L_{WA} und der garantierten Geräuschemission L_{WA} entsprechen den Tabellenwerten.

Konformitätsbewertungsverfahren..... Annex VI
Prüfbehörde..... Intertek, Cleeve Road
Leatherhead, Surrey
KT22 7SB, England

Newton Aycliffe 06/05/2008
M.Bowden
Direktor für Forschung & Entwicklung
Husqvarna UK Ltd.



Typ	TGV2200
Umdrehungsgeschwindigkeit des Schneidwerks (rpm)	17,000
Leistung (kW)	2.2
Gemessene Geräuschemission L_{WA} (dB(A))	99
Garantierte Geräuschemission L_{WA} (dB(A))	100
Höhe (dB(A))	85.7
Wert (m/s^2)	2.84
Gewicht (Kg)	4.7

Précautions à Prendre



Si on ne l'utilise pas correctement, ce produit risque d'être dangereux. Il faut suivre les consignes de sécurité pour assurer une sécurité et une efficacité correctes lors de son utilisation. L'utilisateur est tenu de suivre les consignes contenues dans ce manuel et indiquées sur ce produit.

Explication des symboles figurant sur le produit



Avertissement



Lire attentivement le mode d'emploi pour vous assurer de bien comprendre toutes les commandes et leur utilisation.



Ne pas faire fonctionner sous la pluie ni laisser le produit dehors par temps de pluie.



Débrancher ! Retirer la prise du secteur avant tout réglage, nettoyage ou si le câble est emmêlé ou endommagé.



Il est recommandé de porter des lunettes de protection.



Tenir les personnes présentes à l'écart.

Dans l'ensemble

1. Ce produit n'est pas conçu pour être utilisé par des personnes (y compris des enfants) dont les capacités physiques, sensorielles ou mentales sont réduites ou qui manquent d'expérience ou de compétences, sauf si elles sont supervisées ou si elles reçoivent des instructions concernant l'utilisation de ce produit par une personne responsable de leur sécurité. Les enfants doivent être supervisés pour garantir qu'ils ne jouent pas avec le produit. La réglementation locale peut restreindre le groupe d'âge des opérateurs autorisés.
2. Lire attentivement le mode d'emploi pour vous assurer de bien comprendre toutes les commandes et leur utilisation.
3. Utiliser le produit uniquement pour l'usage et de la manière indiqués par les présentes instructions.
4. Ne jamais les enfants ou des personnes non familières avec ces instructions, utiliser ce produit.
5. Ne jamais faire fonctionner le produit si l'on est fatigué, malade ou sous l'influence d'alcool, de drogues ou de médicaments.
6. L'opérateur ou utilisateur est tenu responsable des dangers ou accidents provoqués aux autres personnes ou à leurs biens.

Conditions électriques

1. Il est recommandé d'utiliser un appareil à courant résiduel (R.C.D.) avec un courant de déclenchement de 30 mA maximum. Même avec un R.C.D. installé, une sécurité de 100% n'est pas garantie et il convient de toujours observer les consignes de sécurité au travail. Vérifiez le R.C.D. à chaque utilisation.
2. Avant l'utilisation taille-haies, vérifiez le câble contre les dommages et le vieillissement, remplacez le si

nécessaire.

3. Ne pas faire fonctionner le produit si les câbles électriques sont usés ou endommagés.
4. Si le câble est coupé ou si l'isolation est endommagée, débranchez immédiatement les taille-haies. Il ne faut pas toucher les câbles électriques avant de couper le courant. Il ne faut pas réparer ou couper un câble endommagé, il faut le remplacer avec un nouveau.
5. Dérouler entièrement le câble - les câbles enroulés risquent de surchauffer et de réduire le rendement du produit.
6. Il ne faut pas tirer le câble autour d'un bord vif.
7. Coupez toujours le courant d'alimentation avant de débrancher taille-haies, de déconnecter un raccord de câble ou d'enlever une rallonge.
8. Arrêtez taille-haies, enlevez la prise de courant et vérifiez le câble contre les dommages ou le vieillissement avant de l'enrouler pour le ranger. Il ne faut pas réparer un câble endommagé, il faut le remplacer avec un nouveau.
9. Il faut rouler le câble soigneusement sans faire des nœuds.
10. Ne jamais soulever la tondeuse par le câble.
11. Ne tirez jamais sur le câble pour le débrancher.
12. N'utilisez l'appareil qu'en courant alternatif comme indiqué sur l'étiquette d'identification du produit.
13. Les appareils Flymo sont antichoc, conformément à la norme EN60335. Ne jamais mettre à la terre aucune partie de l'appareil.

Câbles

N'utilisez que des câbles d'un diamètre d'1,00 mm² et d'une longueur maximale de 40 mètres.

Valeur nominale maximale :

Câble d'une section d'1,00 mm², 10 A, 250 V CA

1. Des câbles secteur et des rallonges sont disponibles auprès de votre Centre de service après-vente produits d'extérieur agréé.
2. N'utilisez que des câbles secteur et des rallonges spécifiquement conçus pour l'usage à l'extérieur.

Préparation

1. Toujours porter des chaussures robustes et des pantalons en utilisant cet outil.
2. Il est recommandé de porter des lunettes de protection.
3. L'utilisation de protège-tympan est recommandée.
4. Pour éviter toute irritation due à la poussière, il est recommandé de porter un masque de protection.
5. Ne pas porter de vêtements flottants ni de bijoux risquant d'être aspirés dans les prises d'air.
6. Ne pas porter de vêtements à attache (par ex. cordon ou coulisse) pouvant être aspirée dans l'entrée d'air.
7. Inspectez votre aspirateur produit avant chaque utilisation.
8. En cas de pièce endommagée ou cassée, ou si une vis est mal serrée, ne pas utiliser l'appareil. Il faut réparer par un service après-vente agréé.
9. Toujours vérifier que l'aspirateur/broyeur est en état de fonctionner sans danger avant de le faire marcher.

Utilisation

1. N'utiliser le produit qu'à la lumière du jour ou sous un bon éclairage artificiel.
2. Ne pas utiliser le produit lorsqu'il pleut ou dans les zones humides ou mouillées.
3. Ne jamais utiliser le produit dans ou à proximité de flaques d'eau ou de mares.

Precautions a Prendre

- Apprendre comment arrêter le produit rapidement en cas d'urgence.
- Ne coupez jamais l'herbe en tirant la tondeuse ver vous. Marchez, ne courez jamais.
- Sur les terrains en pente, veiller particulièrement à ne pas perdre l'équilibre, et porter des chaussures antidérapantes.
- Toujours orienter le câble électrique vers l'arrière, à distance du produit.
- Eloigner les enfants, les autres personnes et les animaux domestiques.
- Eloigner les cheveux longs de la prise d'air.
- Garder les prises d'air libres de tout déchet.
- Toujours rester alerte.
- Ne pas essayer de faire fonctionner le produit sans que le sac à déchets et son porte-sac n'y soient fixés.
- Ne jamais souffler les déchets dans la direction d'autres personnes.
- Ne pas se pencher trop loin. Toujours garder son équilibre.
- La tête de coupe et le fil de coupe continuent à tourner une fois l'aspirateur/broyeur débranché.
- Débranchez la prise du secteur :-
 - avant de retirer ou de remplacer le sac de ramassage entièrement monté;
 - avant de laisser le produit sans surveillance, même pendant un instant;a
 - avant de dégager une obstruction;
 - avant toute intervention d'inspection, de nettoyage ou de réparation de l'appareil;
 - si le produit commence à vibrer de manière anormale. Vérifier immédiatement. Des vibrations excessives peuvent être cause d'accidents.

Entretien et magasinage

- Tenez tous les écrous, boulons et vis serrés pour assurer que le produit fonctionne en toute sécurité.
- Pour assurer la sécurité, remplacez les pièces usées ou endommagées.
- Utiliser uniquement des pièces de rechange et accessoires d'origine
- Inspecter régulièrement le sac à déchets. Le changer en cas d'usure ou s'il est endommagé.
- Ranger dans un endroit frais et sec et hors de portée des enfants. Ne pas laisser à l'extérieur.

Tube d'aspiration

IMPORTANT

Lorsque les deux moitiés du tube d'aspiration sont assemblées, elles forment un montage permanent (J). Elles ne peuvent pas être désassemblées.

Informations Concernant L'environnement

- Prendre l'environnement en considération lors de la mise au rebut du produit à la fin de sa vie utile.
- Si nécessaire, consulter les services municipaux pour toute information concernant la mise au rebut.

Le symbole  sur le produit ou sur son emballage indique que ce produit ne doit pas être traité comme déchet ménager. Il doit obligatoirement être déposé au point de collecte prévu pour le recyclage du matériel électrique et

électronique. En vous conformant à une procédure d'enlèvement correcte du produit devenu obsolète, vous aiderez à prévenir tout effet nuisible à l'environnement et à la santé, qu'une manipulation inappropriée de celui-ci pourrait autrement provoquer. Pour de plus amples informations sur le recyclage de ce produit, veuillez contacter votre mairie ou collectivité locale, la déchetterie de votre localité ou le magasin où vous avez acheté le produit.

Recommandations de Service

- Cet appareil n'est identifié que par une plaque de qualité de produit, argentée et noire.
- Nous vous recommandons vivement de faire réviser votre machine au moins tous les douze mois, plus souvent dans le cas d'un usage professionnel.

Garantie et Conditions de Garantie

Si une pièce s'avère défectueuse pour cause de défaut de fabrication, au cours de la période de garantie, Husqvarna Produits d'extérieur se chargera, sans frais pour le consommateur, de la réparation ou du remplacement, via ses agents de service après-vente agréés, dès lors que :

- Le défaut est directement signalé au réparateur autorisé.
- La fourniture du justificatif d'achat
- Le défaut n'est pas causé par une mauvaise utilisation, une négligence ou un mauvais réglage effectué par l'utilisateur.
- La panne n'est pas causée par l'usure normale.
- La machine n'a pas été entretenue ou réparée, démontée ou manipulée par toute personne non autorisée par Husqvarna UK Ltd..
- La machine n'a pas été utilisée pour la location.
- La machine appartient au premier acheteur.
- La machine n'a pas été commercialement utilisée.

* Cette garantie est additionnelle à, et dans aucune circonstance elle diminue les droits statutaires des clients.

Les défauts causés par les articles définis au paragraphe suivant ne sont pas couverts. Il est par conséquent très important de lire les instructions définies au Manuel

d'Utilisation et de comprendre comment utiliser et entretenir votre machine.

Défauts non couverts par la garantie

- * Défauts causés par un défaut initial non signalé.
- * Défauts causés par un choc soudain.
- * Défauts causés par une utilisation non conforme aux instructions et recommandations contenues dans ce Manuel d'Instructions.
- * Les machines utilisées pour la location ne sont pas couvertes par cette garantie.
- * Le sac de ramassage et le câble électriques sont considérés comme parties soumises à l'usure. Leur durée d'utilisation dépend d'un entretien régulier, et par voie de conséquence, ils ne font normalement pas l'objet de réclamations dans le cadre de la garantie.

ATTENTION !

Sous la garantie, Husqvarna UK Ltd. n'accepte pas dans l'ensemble ou en partie, directement ou indirectement, la responsabilité des défauts causés par le montage de pièces de rechange ou de parties supplémentaires qui ne sont pas fabriquées ou approuvées par Husqvarna UK Ltd., ou si la machine a été modifiée de quelque façon que ce soit.

EC DÉCLARATION DE CONFORMITÉ

Husqvarna UK Ltd., Aycliffe Industrial Park
Newton Aycliffe, Co. Durham, DL5 6UP, England

Nous déclarons sous notre seule responsabilité que le(s) produit(s) :

Catégorie.....Collecteur de feuilles électrique
TypeTGV2200
Identification de la serie.....Voir la puissance du produit sur l'étiquette
Année de Construction.....Voir la puissance du produit sur l'étiquette

est/sont conforme(s) aux exigences et dispositions essentielles des Directives européennes suivantes :

98/37/EEC (jusqu'au 31.12.09), 2006/42/EC (à oparir du 01.01.10), 2004/108/EC, 2000/14/EC

basé sur l'application des normes suivantes :

IEC60335-1, IEC60335-2-100, EN50366, EN55014-1, EN61000-3-2, EN61000-3-3

Le niveau de pression sonore maximum mesuré à l'oreille de l'opérateur, enregistré sur un échantillon du/des produit(s) ci-dessus correspond au niveau indiqué dans le tableau.

Le niveau de vibration maximum main/bras mesuré suivant la norme EN ISO 5349 sur un échantillon du/des produit(s) ci-dessus correspond à la valeur indiquée dans le tableau.

2000/14/CE : Les valeurs de puissance sonore mesurées et de puissance sonore garantie sont conformes aux chiffres indiqués dans le tableau.

Procédure d'évaluation de conformité..... Annex VI

Organisme notifié..... Intertek, Cleeve Road
Leatherhead, Surrey
KT22 7SB, England

Newton Aycliffe 06/05/2008
M.Bowden
Responsable Recherche & Développement
Husqvarna UK Ltd.



Type	TGV2200
Vitesse de rotation de l'outil de coupe (rpm)	17,000
Puissance (kW)	2.2
Niveau de puissance sonore mesuré L_{WA} (dB(A))	99
Niveau de puissance sonore mesuré L_{WA} (dB(A))	100
Niveau (dB(A))	85.7
Valeur (m/s^2)	2.84
Poids (Kg)	4.7

Veiligheidsvoorschriften



Indien de product niet op de juiste wijze wordt gebruikt, kan deze gevaar opleveren. De gebruiker is verantwoordelijk voor het opvolgen van de waarschuwingen en veiligheidsinstructies in deze handleiding en op de machine. Die dienen om de product veiligheid en doelmatigheid te verzekeren tijdens het gebruik.

Verklaring van de symbolen op de product



Waarschuwing



Lees de handleiding voor de gebruiker aandachtig door, zodat u volledig vertrouwd bent met de verschillende bedieningselementen en de werking daarvan.



De product niet in de regen gebruiken en niet in de regen buiten laten staan.



Uitschakelen! De stekker uit het stopcontact halen alvorens het product af te stellen of te reinigen en wanneer de kabel verward of beschadigd is.



Het gebruik van oogbescherming wordt aanbevolen.



Omstanders uit de buurt houden.

Algemeen

1. Dit product is niet bestemd voor gebruik door personen (inclusief kinderen) met verminderde fysieke, zintuiglijke of geestelijke mogelijkheden of gebrek aan ervaring en kennis, tenzij zij onder toezicht staan of instructie hebben gekregen over het gebruik van het product van een persoon die verantwoordelijk is voor hun veiligheid. Kinderen moeten onder toezicht staan om ervoor te zorgen dat zij niet met het product spelen. Plaatselijke regels kunnen beperkingen opleggen aan de leeftijd van degene die het product bedient.
2. Lees de handleiding voor de gebruiker aandachtig door, zodat u volledig vertrouwd bent met de verschillende bedieningselementen en de werking daarvan.
3. Gebruik de product uitsluitend in overeenstemming met deze instructies.
4. Laat kinderen of mensen die deze instructies niet kennen het product niet gebruiken.
5. Gebruik de product nooit wanneer u moe, ziek of onder de invloed van alcohol, drugs of medicijnen bent.
6. De operator of gebruiker is verantwoordelijk voor ongevallen of gevaren die andere mensen of hun eigendom treffen.

Elektrisch

1. Het gebruik van een reststroomapparaat met een uitschakelstroom van niet meer dan 30 mA wordt aanbevolen. Zelfs met een reststroomapparaat geïnstalleerd kan veiligheid niet 100% gegarandeerd worden. U dient altijd veilige werkmethoden te volgen. Het reststroomapparaat dient voor elk gebruik gecontroleerd te worden.
2. Controleer het snoer vóór gebruik en vervang het indien er sporen van schade of veroudering zijn.
3. Gebruik de product niet wanneer de elektrische

- bedrading is beschadigd of versleten.
4. Schakel de netvoeding meteen uit als het snoer doorgesneden is of als het isolatiemateriaal beschadigd is. Raak het elektrisch snoer niet aan voordat de netvoeding uitgeschakeld is. Herstel een doorgesneden of beschadigd snoer niet. Vervang het door een nieuw snoer.
5. De elektrische kabel moet worden afgewikkeld, opgerolde kabels kunnen oververhit worden en de efficiency van de product negatief beïnvloeden.
6. Span het snoer niet rond scherpe voorwerpen.
7. Schakel de netvoeding steeds uit voordat u de stekker, de snoerverbinding of het verlengsnoer losmaakt.
8. Schakel uit, haal stekker uit het stopcontact en controleer het elektrisch snoer op sporen van schade of veroudering voordat u het opwindt voor het opbergen. Herstel een beschadigd snoer niet, vervang het door een nieuw snoer.
9. Wind het snoer steeds voorzichtig op, vermijd kinken.
10. Dit product nooit aan de kabel dragen.
11. Trek nooit aan het snoer om de stekker uit het stopcontact te halen.
12. Sluit alleen op AC-netvoeding aan zoals op het etiket wordt vermeld.
13. De producten van Flymo zijn dubbel geïsoleerd conform EN60335. Er mag onder geen beding aarding worden aangesloten op enig onderdeel van dit product.

Kabels

Gebruik uitsluitend kabels van het 1 mm² formaat met een maximale lengte van 40 meter.

Maximale capaciteit:

1 mm² formaat kabel, 10 ampère, 250 volt wisselstroom

1. De stroom- en verlengkabels are verkrijgbaar bij het plaatselijke goedgekeurde reparatiecentrum.
2. Gebruik uitsluitend verlengkabels die speciaal zijn bedoeld voor gebruik buiten.

Vorbereitung

1. Tijdens het gebruik van dit apparaat altijd degelijke schoenen en een lange broek dragen.
2. Het gebruik van oogbescherming wordt aanbevolen.
3. Het gebruik van oorbeschermers wordt aanbevolen.
3. Het gebruik van oorbeschermers wordt aanbevolen.
4. Om irritatie door stof te voorkomen wordt het gebruik van een gezichtsmasker aanbevolen.
5. Geen losse kleding of sieraden dragen die, in de luchttoevoer gezogen kunnen worden.
6. Draag nooit kleding met loshangende delen, zoals sluitingen met houtjes en trekkoorden, die in de luchtinlaat gezogen kunnen worden.
7. Inspecteer de product vóór elk gebruik
8. Uw product niet gebruiken als enig deel beschadigd of gebroken is, of als er schroeven los zitten. Door een goedgekeurde reparateur laten repareren.
9. Altijd nagaan dat uw product in een veilige gebruiksconditie is alvorens hem te gebruiken.

Gebruik

1. Gebruik de product uitsluitend in daglicht of in goed kunstlicht.
2. Gebruik de product nooit in de regen, of op vochtig of nat terrein.
3. Gebruik de product nooit in of nabij water of vijvers.
4. Zorg ervoor dat u weet hoe u de product in noodgevallen snel kunt uitschakelen.

Veiligheidsvoorschriften

- Wandel niet achteruit tijdens het maaien want u zou kunnen struikelen. Trek de maaier nooit naar u toe tijdens het maaien. Vermijd rennen, wandel.
 - Wees op hellend terrein extra voorzichtig, let op waar u loopt en draag schoeisel met non-slip zolen.
 - Richt de kabel altijd naar achteren, van het product af.
 - Kinderen, huisdieren en omstanders op een veilige afstand houden als u uw product gebruikt.
 - Lang haar van de luchttoevoer verwijderd houden.
 - Alle toevoeropeningen vrij van afval houden.
 - Altijd oplettend en bedacht op gevaar blijven.
 - U moet niet proberen de product te gebruiken zonder dat de volledig gemonteerde opvangzak op de juiste wijze aangebracht is.
 - U moet nooit enig afval in de richting van omstanders blazen.
 - Niet te ver reiken. Te allen tijde stevig op uw voeten blijven staan en goed in evenwicht blijven.
 - De rotor blijft draaien nadat u de product hebt uitgeschakeld.
 - Haal de stekker uit het stopcontact:
- voordat de complete afvalzak wordt verwijderd of vervangen;
 - voordat de product enige tijd zonder toezicht wordt achtergelaten;
 - voordat verstopt materiaal wordt verwijderd;
 - voordat het apparaat wordt gecontroleerd, gereinigd of onderhouden;
 - als de product abnormaal begint te trillen. Onmiddellijk controleren. Te grote trillingen kan letsel veroorzaken.

Onderhouden en opbergen

- Alle moeren, bouten en schroeven goed aangedraaid houden om te verzekeren dat de product in een veilige gebruiksconditie verkeert.
- Vervang versleten of beschadigde onderdelen voor veiligheids.
- Gebruik uitsluitend originele onderdelen en toebehoren
- De opvangzak regelmatig inspecteren. Als de opvangzak versleten of beschadigd is, moet hij vervangen worden.
- Opslaan op een koele, droge plaats, buiten bereik van kinderen. Niet buiten opslaan.

Zuigbuis

BELANGRIJK

Als de twee helften van de zuigpijp aan elkaar zijn gemonteerd, is dit permanent. (J)
Ze kunnen niet meer worden gedemonteerd.

Informatie met betrekking tot het milieu

- Milieubewuste overwegingen dienen mee te spelen bij het weggooien van een product aan het einde van de levensduur.
- Indien nodig, kunt u contact opnemen met de gemeentelijke autoriteit voor informatie over de verwerking.

Het symbool  op het product of de verpakking betekent dat dit product niet mag worden behandeld als gewoon huishoudelijk afval, maar in plaats daarvan moet worden

ingeleverd bij het punt voor recycling van elektrische en elektronische apparatuur. Door dit product correct te verwijderen helpt u om de negatieve gevolgen die een verkeerde verwerking van dit product kan hebben voor het milieu en de gezondheid te voorkomen. Voor verdere informatie over recycling van dit product kunt u contact opnemen met uw gemeente, de relevante dienst voor de verwerking van huishoudelijk afval of de winkel waar u het product hebt gekocht.

Aanbevolen service

- Uw product is voorzien van een unieke identificatie in de vorm van een zilver en zwart gekleurd productkwaliteitslabel.
- U wordt ten zeerste aangeraden uw product ten minste elke twaalf maanden een service-beurt te geven, vaker indien het beroepshalve veelvuldig wordt gebruikt.

Garantie en garantiebeleid

Als er binnen de garantieperiode onderdelen defect blijken als gevolg van fabrieksfouten, dan verzorgt Husqvarna UK Ltd. via diens bevoegde monteurs gratis voor reparatie of vervanging, mits:

- de fout onmiddellijk wordt doorgegeven aan de geautoriseerde hersteller;
- het aankoopbewijs getoond kan worden;
- de fout niet veroorzaakt werd door misbruik, verwaarlozing of een foute instelling door de gebruiker;
- de fout geen gevolg is van normale slijtage;
- geen andere persoon, die niet door Husqvarna UK Ltd. geautoriseerd is, de machine onderhouden, hersteld of uit elkaar genomen heeft;
- de machine niet verhuurd is;
- de machine het eigendom is van de oorspronkelijke klant;
- de machine niet voor commerciële doeleinden gebruikt werd.

- Deze garantie is een extra service en zal in geen geval in de weg staan van uw statutaire rechten. Onderstaande defecten worden niet gedekt door de garantie. Daarom is het belangrijk dat u de richtlijnen in deze handleiding aandachtig leest, zodat u begrijpt hoe u de machine dient te bedienen en onderhouden:

Defecten die niet door de garantie gedekt worden:

- Defecten die het gevolg zijn van een oorspronkelijke fout die niet werd doorgegeven aan de geautoriseerde hersteller.
- Defecten die veroorzaakt werden door aanraking met iets.
- Defecten die optreden omdat het product niet gebruikt werd in overeenkomst met de richtlijnen en aanbevelingen die in deze handleiding staan.
- Machines die verhuurd worden, zijn niet gedekt door deze garantie.
- De volgende onderdelen worden beschouwd als onderdelen die onderhevig zijn aan slijtage. Hun functionele levensduur hangt af van een regelmatige onderhoudsbeurt en zij worden bijgevolg niet gedekt door de garantie: Elektrisch Snoer, Afvalzak.
- Opgelet!**
Husqvarna UK Ltd. garantie dekt geen defecten die een rechtstreeks of onrechtstreeks gevolg zijn van de montage van reserve-onderdelen of extra's die niet geproduceerd of goed-gekeurd zijn door Husqvarna UK Ltd., of defecten die het gevolg zijn van een wijziging aan de machine.

EC CONFORMITEITSVERKLARING

Husqvarna UK Ltd., Aycliffe Industrial Park
Newton Aycliffe, Co. Durham, DL5 6UP, England

Verklaren op eigen verantwoording dat het(de) product(en);

Category.....Elektrische bladverzamelaar
TypeTGV2200
Identificatie van serie.....Zie productgegevenslabel
Bouwjaar.....Zie productgegevenslabel

Voldoet(voldoen) aan de essentiële eisen en voorzieningen van de volgende EG-richtlijnen:
98/37/EEC (tot 31.12.09), 2006/42/EC (vanaf 01.01.10), 2004/108/EC, 2000/14/EC
gebaseerd op de volgende toegepaste normen:
IEC60335-1, IEC60335-2-100, EN50366, EN55014-1, EN61000-3-2, EN61000-3-3

Het A-gewogen geluidsdrukkniveau L_{PA} op de positie van de bediener, vastgesteld op een voorbeeld van het(de) bovenstaande product(en) komt overeen met het **Niveau** in de tabel.

De maximale gewogen waarde van de hand-/armvibratie, gemeten volgens En ISO 5349 op een voorbeeld van het(de) bovenstaande product(en) komt overeen met de **Waarde** in de tabel.

2000/14/EC: Het Gemeten Geluidsvermogen L_{WA} en het Gegarandeerde Geluidsvermogen L_{WA} komen overeen met de cijfers uit de tabel.

Controleprocedure conformiteit..... Annex VI
Erkend lichaam..... Intertek, Cleeve Road
Leatherhead, Surrey
KT22 7SB, England

Newton Aycliffe 06/05/2008
M.Bowden
Directeur Onderzoek en Ontwikkeling
Husqvarna UK Ltd.



Type	TGV2200
Toerental maaier (rpm)	17,000
Vermogen (kW)	2.2
Gemeten geluidsvermogen L_{WA} (dB(A))	99
Gegarandeerd geluidsvermogen L_{WA} (dB(A))	100
Niveau (dB(A))	85.7
Waarde (m/s^2)	2.84
Gewicht (Kg)	4.7

Sikkerhet



Dersom den brukes galt kan denne produktet være farlig. Advarslene og sikkerhetsinstruksjonene må følges for å oppnå rimlig sikkerhet og effektivitet ved bruken av dette produktet. Brukeren er ansvarlig for å følge de advarsler og instruksjoner som finnes i denne håndboken og på produktet.

Forklaring av symbolene på produktet



Advarsel



Les bruksanvisningen nøye for å være sikker på at du er kjent med samtlige betjeningsknapper og hvordan de virker.



Produktet må ikke brukes i regn eller oppbevares ute mens det regner.



Slå av! Ta støpselet ut av stikkkontakten for du begynner med justering eller rengjøring av produktet eller hvis ledningen har floket seg eller er skadet.



Vi anbefaler bruk av vernebriller.



Hold tilskuere unna.

Generelt

1. Dette produktet er ikke ment brukt av personer (inkludert barn) med reduserte fysiske, sensoriske eller mentale evner, eller med manglende erfaring og kunnskap, med mindre de er under oppsyn eller har fått instruksjoner angående bruk av produktet av en person som er ansvarlig for deres sikkerhet. Barn skal være under oppsyn for å være sikker på at de ikke leker med produktet. Lokale regulativer kan muligens begrense alderen på operatøren.
2. Les bruksanvisningen nøye for å være sikker på at du er kjent med samtlige betjeningsknapper og hvordan de virker.
3. Produktet må kun brukes på den måten og til det formål som er beskrevet i denne bruksanvisningen.
4. La aldri barn eller personer som ikke er kjente med disse instruksene bruke produktet.
5. Du må aldri bruke produktet når du er trett, syk eller påvirket av alkohol eller medisiner.
6. Brukeren er ansvarlig for ulykker eller fare som andre personer eller deres eiendom utsettes for.

Elektrisk

1. Det anbefales at det brukes en reststrømanordning (Residual Current Device – R.C.D.) med en utkoblingsstrøm som ikke overskrider 30mA. Selv med en reststrømanordning installert kan det ikke garanteres 100% sikkerhet, og trygge arbeidsrutiner må følges til enhver tid. Sjekk din reststrømanordning hver gang du bruker den.
2. Kontroller før bruk at kabelen ikke er skadet eller slitt. Bytt den ut hvis det finnes tegn på skade eller slitasje.
3. Produktet må ikke brukes hvis den elektriske ledningen er skadet eller slitt.
4. Hvis kabelen er kuttet eller isolasjonen er skadet må strømmen øyeblikkelig kobles fra. Ikke rør den

- elektriske kabelen før strømmen er koplet fra. Ikke reparer en kuttet eller skadet ledning, skift den ut med en ny.
5. Den elektriske ledningen må være viklet ut, sammenkveilede ledninger kan overhetes og gjøre din produkt mindre effektiv.
 6. Trekk aldri kabelen rundt skarpe gjenstander.
 7. Slå alltid av strømmen før støpsler, kabelforbindelser eller skjøteledninger koples fra.
 8. Slå av strømmen, ta støpselet ut av kontakten og kontroller at ledningen ikke er skadet eller slitt for den kveiles opp og legges bort. En skadet kabel må ikke repareres, skift den ut med en ny.
 9. Kabelen bør alltid kveiles opp, unngå floker.
 10. Produktet må aldri bæres etter kabelen (ledningen).
 11. Dra aldri i kabelen når du drar ut et støpsel.
 12. Må kun kobles til nettspenningen som vises på produktets skilt.
 13. Flymos produkter er dobbeltisolert i henhold til EN60335. Ikke under noen omstendigheter må noen del av produktet jordes.
- **SKJØTELEDNING:** det anbefales gummikabel som er godkjent for utendørs bruk. Plastkabel kan også brukes, men vær oppmerksom på at denne tåler mindre m.h.t. aldring og sprekkdannelse, særlig sollys over land tid vil virke nedbrytende på en plastkabel. Tverrsnitt må være min. 1mm² Når det gjelder total lengde på skjøteledningen anbefales det å holde seg under 40m. Dessuten anbefales å ha færrest mulig skjøtepunkter mellom strømuttak og klipperen. Husk også at den skjøteledningen som skal tilkobles selve bryterboksen på klipperen må ha et enkelt skjøtestikk.
 - **SIKRINGER:** 10 Amp. sikringer er tilstrekkelig for en vanlig gressklipper. Dersom det inntreffer ofte sikringsbrudd, sjekk om det er andre elektriske apparater som belaster den samme kursen

Forberedelse

1. Ha alltid solide sko og langbukser på når du bruker maskinen.
2. Vi anbefaler bruk av vernebriller.
3. Det anbefales å bruke hørselvern.
4. For å forhindre irrasjon fra støv, anbefaler vi bruk av beskyttelsesmaske.
5. Ikke bruk løstsittende klær eller smykker som kan trekkes inn i luftinntaket.
6. Unngå å ha på deg klær med tilbehør som f.eks. nåler eller snorer som kan trekkes inn i luftinntaket.
7. Inspiser produktet-enheten hver gang før bruk
8. Ikke bruk maskinen hvis noen deler er skadet eller ødelagt, eller hvis noen av skruene er løse. Få en godkjent reparatør til å reparere maskinen.
9. Kontroller alltid at produktet er i sikker stand før bruk.

Bruk

1. Produktet må kun brukes i dagslys eller god kunstig belysning.
2. Produktet må ikke brukes når det regner eller i fuktige og våte områder.
3. Produktet må aldri brukes i eller nær vann eller dammer.
4. Vær sikker på at du vet hvordan du raskt skal stoppe produktet i et nødstilfelle.
5. Ikke gå baklengs når du klipper, du kan snuble og risikere å få føttene under klipperen. Du må kun gå, aldri løpe.
6. I bakker må du være ekstra omhyggelig med fotfestet og bruke skotøy som ikke skliir.

Sikkerhet

7. Sørg for at ledningen alltid føres på baksiden, unna produktet.
 8. Pass på at barn, kjæledyr og tilskuere står på trygg avstand når du bruker produktet.
 9. Pass på at langt hår ikke kommer i nærheten av luftinntaket.
 10. Hold alle inntak fri for rusk.
 11. Vær oppmerksom hele tiden.
 12. Ikke forsøk å bruke produktet uten at gressposen sitter ordentlig på.
 13. Ikke blås avfall mot tilskuere.
 14. Ikke strekk deg. Pass på at du står støtt og holder balansen hele tiden.
 15. Skovhjulet fortsetter å rotere etter at produktet-enheten er slått av.
 16. Ta støpselet ut av stikkkontakten:
 - før du fjerner eller skifter ut den monterte avfallsposen;
 - før du lar produktet være uten tilsyn, uansett tidsrom;
 - før du fjerner en blokkasje;
- før du kontrollerer, gjør rent eller arbeider på maskinen;
 - hvis produktet begynner å vibrere unormalt. Kontroller øyeblikkelig. Overdreven vibrasjon kan føre til skade

Vedlikehold og oppbevaring

1. Sørg for at alle muttere, bolter og skruer er trukket godt til. Dette for å være sikker på at din produktet er i forsvarlig stand.
2. For sikkerhets skyld, skift ut deler som er slitt eller skadet.
3. Bruk kun originale reservedeler og tilbehør.
4. Sjekk oppsamlingsposen med jevne mellomrom. Bytt den ut hvis den er slitt eller skadet.
5. Skal lagres på et kjølig og tørt sted og oppbevares utilgjengelig for barn. Skal ikke lagres utendørs.

Sugerør

VIKTIG

Når det 2-delte sugerøret er montert sammen, er dette en permanent montering (J). Delene kan ikke demonteres igjen.

Miljøinformasjon

- Det må vises hensyn overfor miljøet når et produkt skal kastes.
- Om nødvendig ta kontakt med lokale myndigheter for mer informasjon.

Symbolet på  produktet eller på produktets innpakning angir at dette produktet bør muligens ikke bli behandlet som husholdningsavfall. Det skal i stedet bli levert inn på et egnet samlepunkt for gjenvinning av elektrisk og elektronisk utstyr. Ved å

forsikre deg om at dette produktet er deponert korrekt, hjelper du med å forebygge negative virkninger på miljøet og menneskelig helse, som ellers kan bli forårsaket av u hensiktsmessig avfallshåndtering av dette produktet. For mer detaljert informasjon om gjenvinning av dette produktet, vennligst ta kontakt med kommunekontoret på stedet, renovasjonstjenesten for husholdningsavfall, eller butikken hvor du kjøpte produktet.

Service anbefalinger

- Produktet ditt er entydig identifisert ved en sølv og sort etikett som viser produktklassifiseringen.
- Vi anbefaler på det sterkeste at det utføres service på produktet minst én gang i året, oftere hvis det brukes profesjonelt.

Garanti

Hvis noen del skulle vise seg å være defekt grunnet produksjonsfeil i garantiperioden, vil Husqvarna UK Ltd. gjennom sine autoriserte servicereparatører stå for reparasjon eller bytte, vederlagsfritt for kunden, forutsatt at:

- (a) Det meldes fra om feilen direkte til serviceverkstedet.
 - (b) Det fremlegges kjøpsbevis.
 - (c) Feilen ikke har oppstått på grunn av misbruk, vanskjøtsel eller feilaktig justering av brukeren.
 - (d) Svikten ikke skyldes alminnelig bruk og slitasje.
 - (e) Maskinen ikke har vært ettersendt eller reparert, tatt fra hverandre eller vært fingret med av noen personer som ikke er autorisert av Husqvarna UK Ltd..
 - (f) Maskinen ikke har vært leid ut.
 - (g) Maskinen er eid av den opprinnelige kjøperen.
 - (h) Maskinen ikke har vært brukt kommersielt.
- Denne garantien er i tillegg til, og reduserer ikke på noen måte, kundens lovbestemte rettigheter.

Svikt som skyldes nedenstående er ikke dekket. Det er derfor viktig at du leser anvisningene i denne instruksjonsboken og forstår hvordan du skal bruke og vedlikeholde maskinen:

Svikt som ikke er dekket av garantien

- Svikt som skyldes at det ikke ble meldt fra om feilen i utgangspunktet.
- Svikt som skyldes plutselige støt eller kollisjon.
- Svikt som skyldes at produktet ikke har vært brukt i henhold til anvisningene og anbefalingene i denne bruksanvisningen.
- Maskiner som har vært utleid dekkes ikke av denne garantien.
- Følgende deler ansees for å være deler som utsettes for slitasje; Elektrisk Kabel, Avfallspose. Deres levetid avhenger av regelmessig vedlikehold og derfor er de ikke vanligvis gjenstand for gyldige garantikrav.
- **Advarsel!** Husqvarna UK Ltd. påtar seg intet ansvar under garantien for feil som helt eller delvis, direkte eller indirekte, har oppstått som følge av at nye deler eller ekstra deler er montert, som ikke er fabrikkert eller godkjent av Husqvarna UK Ltd., eller som følge av at maskinen på noen måte har vært modifisert.

EC KONFORMITETSERKLÆRING

Husqvarna UK Ltd., Aycliffe Industrial Park
Newton Aycliffe, Co. Durham, DL5 6UP, England

Erklærer under vårt utelukkende ansvar at produktet/ene er:

Kategori.....**Elektrisk løvsamler**
Type(s)**TGV2200**
Serieidentifikasjon.....**Se produktets merkeplate**
Byggeår.....**Se produktets merkeplate**

i overensstemmelse med opprinnelige krav og bestemmelser i henhold til følgende EU-direktiver:

98/37/EEC (til og med 31.12.09), 2006/42/EC (fra og med 01.01.10), 2004/108/EC, 2000/14/EC

basert på følgende gjeldende standarder:

IEC60335-1, IEC60335-2-100, EN50366, EN55014-1, EN61000-3-2, EN61000-3-3

Maksimum L_{pa} (A-veiet lydtryknivå) i operatørstilling, tatt opp fra en prøve av ovennevnte produkt/er, korresponderer med nivået oppgitt i tabellen.

Maksimum veiet verdi for hånd-/armvibrasjon, målt i henhold til EN ISO 5349 på en prøve av ovennevnte produkt/er, korresponderende med verdien oppgitt i tabellen.

2000/14/EC: Målt lydeffekt L_{WA} & garanterte lydeffektverdier er i henhold til tallene i tabellen.

Prosedyre for konformitetsvurdering.....Annex VI

Myndighet.....Intertek, Cleeve Road
Leatherhead, Surrey
KT22 7SB, England

Newton Aycliffe 06/05/2008
M.Bowden
Forsknings- og utviklingsdirektør
Husqvarna UK Ltd.



Type	TGV2200
Klippeinnretningsens rotasjonshastighet (rpm)	17,000
Strøm (kW)	2.2
Målt lydeffekt L_{WA} (dB(A))	99
Garantert lydeffekt L_{WA} (dB(A))	100
Nivå (dB(A))	85.7
Verdi (m/s ²)	2.84
Vekt (Kg)	4.7

Varotoimenpiteet



Asiattomasti käytettävä Gardenvac puhallin/imuri voi olla vaarallinen. Käyttöohjeiden noudattaminen on erittäin tärkeää turvallisuuden ja tehokkuuden kannalta. Käyttäjää on vastuussa tämän ohjekirjan mukaisten varoitusten ja ohjeiden noudattamisesta.

Gardenvac -pensasleikkureissa esiintyvien merkkien selitykset.



Varoitus.



Lue käyttöohjeet huolellisesti varmistaaksesi, että olet ymmärtänyt mitä kaikki säädinviivat tekevät.



Älä käytä Gardenvac-puutarhanpuhdistajaa sateella äläkä jätä sitä ulos sateeseen.



Sammuta kone! Irrota sytytystulppa ennen kuin ryhdyt tekemään mitään säätöjä, puhdistamaan tai jos johto on sekaisin tai vahingoittunut.



Suosittellemme suojalasien käyttöä.



Älä päästä muita ihmisiä lähetyville.

Vleistä

- Tätä tuotetta ei ole tarkoitettu fyysisiltä tai henkisiltä kyvyiltään tai aisteiltaan rajoittuneiden taikka kokemusta ja tietoa vailla olevien henkilöiden (eikä lasten) käyttöön, jollei heitä valvo tai ohjaa tuotteen käytössä joku, joka vastaa heidän turvallisuudestaan. Lapsia on valvottava, jotta he eivät leiki tuotteen kanssa. Paikalliset säännökset voivat rajoittaa käyttäjän ikää.
- Lue käyttöohjeet huolellisesti varmistaaksesi, että olet ymmärtänyt mitä kaikki säädinviivat tekevät.
- Käytä Gardenvacia ainoastaan näissä ohjeissa neuvotulla tavalla ja niissä neuvottuihin tarkoituksiin.
- Älä koskaan anna lasten tai muiden henkilöiden, jotka eivät ole tutustuneet näihin käyttöohjeisiin, käyttää tätä konetta.
- Älä koskaan käytä Gardenvacia, jos olet väsynyt, sairas tai alkoholin, huumeiden tai lääkkeiden vaikutuksen alaisena.
- Pensasleikkurin käyttäjä on vastuussa muihin ihmisiin tai heidän omaisuuteensa kohdistuvista vahingoista tai vaaroista.

Sähköasiat

- Jännösvirtalaitteen käyttö korkeintaan 30mA jännitepurkauksen yhteydessä on suositeltavaa. Jännösvirtalaitte ei takaa 100 % suojausta, joten turvallisia työskentelytapoja täytyy noudattaa aina. Tarkista jännösvirtalaitte jokaisen käyttökerran yhteydessä.
- Ennen kuin käytät ruohonleikkuria tarkista, ettei johto ole vahingoittunut tai kulunut, ja jos näin on, vaihda se uuteen. Käytä aina maadoitettua

pistorasiaa.

- Älä käytä Gardenvacia, jos sähköjohdot ovat rikki tai kuluneet.
- Irrota ruohonleikkuri välittömästi virtalähteestä, jos johtoon tulee viilto, tai jos eristys särkyy. Älä koske johtoon, ennen kuin se on irrotettu virtalähteestä. Älä korjaa tai leikkaa vahingoittunutta johtoa, vaan vaihda se uuteen.
- Sähköjohdot täytyy avata rullalta. Rullalle käärityt sähköjohdot saattavat kuumeta liikaa ja heikentää koneen tehokkuutta.
- Älä vedä johtoa terävien esineiden ympäri.
- Kytke virta pois päältä aina ennen kuin irrotat pistokkeita, liittimiä tai jatkojohtoja.
- Kytke virta pois päältä, irrota pistoke virtalähteestä ja tarkista, ettei johto ole vahingoittunut tai kulunut ennen kuin laitat sen pois. Älä korjaa vahingoittunutta johtoa, vaan vaihda se uuteen.
- Kierrä johto vyyhdiksi varoen taittamasta sitä.
- Älä koskaan kannan laitetta johdosta.
- Älä koskaan irrota tulpaa pistorasiasta johdosta vetämällä.
- Kytke laite vain tuotekilven ilmoittaman jännitteen mukaiseen verkkoon.
- Flymo-tuoteissa on EN60335-määräysten mukainen kaksoiseristys. Mitään laitteen osia ei saa missään tapauksessa liittää maattoliittimeen.

Johdot

Käytä ainoastaan johtoa, joka on kooltaan 1,00 mm² ja pituudeltaan korkeintaan 40 metriä.

Maksimiteho: Johto 1,00 mm², 10 Amp, 250 V AC

- Verkko- ja jatkojohtoja on saatavana lähimmästä valtuutetusta -palvelukeskuksesta.
- Käytä ainoastaan erityisesti ulkokäyttöä tarkoittavaa jatkojohtoa.

Valmistelut

- Käytä aina tukevia jalkineita ja pitkälahkeisia housuja ruohonleikkuria käyttäessäsi.
- Suosittellemme suojalasien käyttöä.
- Kuulonsuojainten käyttö on suositeltavaa.
- Suosittellemme kasv suojuksen käyttöä pölyärsytyksen välttämiseksi.
- Älä pidä löysiä vaatteita tai koruja, jotka voivat joutua ilma-aukkoon.
- Älä käytä vaatteita, missä on roikkuvia osia, esim. nappuloita ja naruja, jotka voivat tarrertua ilmanottoaukkoon.
- Tarkista Gardenvac ennen jokaista käyttökertaa.
- Älä käytä laitetta jos joku sen osa on vioittunut tai kulunut, tai jos ruuveja on löysällä. Korjauta valtuutetussa korjausliikkeessä.
- Tarkista aina, että Gardenvac puhallin on turvallisesse toimintakunnossa ennen käyttöä.

Esivalmistelut

- Käytä Gardenvacia ainoastaan päivänvalossa tai hyvässä keinovalaistuksessa.
- Älä käytä Gardenvacia sateessa tai kosteissa tai märissä paikoissa.
- Älä koskaan käytä Gardenvacia vedessä tai lammikoissa tai niiden läheisyydessä.
- Varmista, että tiedät kuinka sammutat Gardenvacin nopeasti hätätilanteessa.
- Älä kulje takaperin leikatessasi, sillä voit kompastua. Kävele, älä koskaan juokse.
- Ole erittäin varovainen rinteissä ja käytä jalkineita, jotka eivät liu'u.

Varotoimenpiteet

7. Ohjaa johto aina taakse pois laitteen luota.
8. Pidä lapset, kotieläimet ja sivustakatsojat turvallisen etäisyyden päässä, kun käytät Gardenvac puhallinta.
9. Jos huiksesi ovat pitkät, pidä ne poissa ilma-aukosta.
10. Pidä kaikki aukot vapaina roskista.
11. Pysy tarkkaavaisena, kun käytät Gardenvac puhallinta.
12. Älä käytä Gardenvac puhallinta, jos keruupussi ei ole täysin koottu ja huolellisesti kiinnitetty laitteeseen.
13. Älä koskaan puhalla roskia sivustakatsojia kohden.
14. Älä kurkottele, kun käytät Gardenvacia. Pysytele vakaassa asennossa tasapainon säilyttämiseksi.
15. Juoksupyörä pyörii senkin jälkeen, kun virta on katkaistu Gardenvacista.
16. Irrota pistoke virtalähteestä:
 - ennen kootun roskapussin irrotusta tai vaihtamista;
 - ennen kuin Gardenvac jätetään vartioimatta vähäksikään aikaa;
 - ennen tukoksen puhdistamista;
 - ennen koneen tarkastamista, puhdistamista tai

Imuputki

TÄRKEÄÄ

Kun imuputken puolisokot liitetään yhteen, ne kiinnittyvät toisiinsa pysyvästi (J). Niitä ei voi irrottaa toisistaan.

Ympäristöietoa

- Ota ympäristöasiat huomioon hävittäessäsi tuotetta.
- Mikäli tarpeen, paikalliset viranomaiset antavat hävittämistä koskevia neuvoja.

Tuotteessa tai pakkauksessa oleva -merkki tarkoittaa, että tätä tuotetta ei voi hävittää talousjätteiden tavoin. Sen sijaan se täytyy viedä käsiteltäväksi asianmukaiseen sähkö- ja elektronisten laitteiden kierrätyspisteeseen. Kun

hävität tämän tuotteen asianmukaisesti, autat estämään ympäristölle ja ihmisille mahdollisesti aiheutuvia haitallisia jälkiseurauksia, joita saattaa syntyä, jos tämä tuote hävitetään väärällä tavalla. Tarkempia tietoja tämän tuotteen kierrätyksestä saat ottamalla yhteyttä paikalliseen kunnanvirastoon, kottitalouksien jätepalveluun tai liikkeeseen, josta ostit tuotteen.

Suosittelavat huoltotoimenpiteet

- Koneessa on hopean värinen ja musta arvokilpi.
- On suositeltavaa, että kone huolletaan vähintään kerran vuodessa, ja useammin jos ammattikäytössä.

Takuu & takuutodistus

Jos jokin osa osoittautuu violliseksi valmistusvirheen takia takuuaajan sisällä, Husqvarna UK Ltd. korjaa vian tai vaihtaa uuteen valtuutetussa huoltoilikkeessä maksutta asiakkaalle edellyttäen, että:-

- (a) viasta ilmoitetaan suoraan valtuutetulle korjaamolle;
- (b) ostotodistus esitetään;
- (c) vika ei johdu väärinkäytöstä, laiminlyömisestä tai käyttäjän suorittamista vääristä säädöistä;
- (d) vika ei johdu normaalista kulumisesta;
- (e) ruohonleikkuria ei ole huoltanut tai korjannut, purkanut tai muuten käsitellyt kukaan muu kuin Husqvarna UK Ltd. valtuuttama henkilö;
- (f) ruohonleikkuria ei ole vuokrattu;
- (g) ruohonleikkurin omistaa sen alkuperäinen ostaja;
- (h) ruohonleikkuria ei ole käytetty kaupallisiin tarkoituksiin.

• Kulutuskaupan osalta noudatetaan lisäksi jälleenmyyjän ja kuluttajan välillä kuluttajasuojalain säännöksiä.

Takuu ei kata seuraavista johtuvia vikoja. Siksi on tärkeää, että luet tässä käyttöoppaassa esiintyvät ohjeet

huolella, ja ymmärrät, kuinka ruohonleikkuria käytetään.

Takuu ei kata seuraavia:

- * Ilmoittamatta jätetystä häiriöstä aiheutuneet viat.
- * Yhtäkkisestä iskusta aiheutuneet viat.
- * Ruohonleikkurin tässä käyttöoppaassa esitetyjen ohjeiden ja suositusten vastaisesta käytöstä aiheutuvat viat.
- * Vuokrakäytössä olevia ruohonleikkureita.
- * Seuraavat osat kuluvat normaalikäytössä ja niiden käyttöikä riippuu siitä, kuinka niitä huolletaan ja näin ollen ne eivät normaalisti ole takuun kattamia: Sähköjohdot, Roskapussi.
- * **HUOM!** Husqvarna UK Ltd. takuu ei kata sellaisia vahinkoja, jotka johtuvat suoraan tai epäsuoraan sellaisten varaosien tai lisäosien käytöstä, jotka eivät ole Husqvarna UK Ltd. valmistamia tai sen hyväksymiä tai vikoja, jotka johtuvat ruohonleikkuriin tehdystä muutoksista.

EC VAATIMUSTENMUSTENMUKAISUUSVAKUUTUS

Husqvarna UK Ltd., Aycliffe Industrial Park
Newton Aycliffe, Co. Durham, DL5 6UP, England

Vakuuttaa yksinvastuullisena, että saha(t):

Luokitus.....**Sähkökäyttöinen lehdenkerääjä**
Tyyppi**TGV2200**
Sarjan Tunnus.....**Katso tuotteen arvokilpeä**
Valmistusvuos.....**Katso tuotteen arvokilpeä**

vastaa seuraavien EY-direktiivien vaatimuksia:

98/37/EEC (31.12.09 asti), 2006/42/EC (01.01.10 alkaen), 2004/108/EC, 2000/14/EC
seuraavien standardien mukaisesti:
IEC60335-1, IEC60335-2-100, EN50366, EN55014-1, EN61000-3-2, EN61000-3-3

Yllä olevan tuotteen(tuotteiden) näytekappaleesta äänitetty suurin melutaso käyttäjän kohdalla vastaa taulukossa annettua **tasoa**.

Yllä olevan tuotteen(tuotteiden) näytekappaleesta EN ISO 5349 –säädöksen mukaisesti mitattu suurin käden/käsivarren värinä taso vastaa taulukossa annettua **arvoa**.

2000/14/EY: Mitattu äänen voimakkuuden (L_{WA}) ja taattu äänen voimakkuuden (L_{WA}) arvot ovat taulukossa esitettyjen mukaiset.

Yhdenmukaisuuden arviointimenettelytavat..... Annex VI
Notified Body..... Intertek, Cleeve Road
Leatherhead, Surrey
KT22 7SB, England

Newton Aycliffe 06/05/2008
M.Bowden
Kehitys- ja tutkimuspäällikkö
Husqvarna UK Ltd.



Tyyppi	TGV2200
Leikkauslaitteet pyörimisnopeus (rpm)	17,000
Strøm (kW)	2.2
Målt lydeffekt L_{WA} (dB(A))	99
Garantert lydeffekt L_{WA} (dB(A))	100
Taso (dB(A))	85.7
Arvo (m/s^2)	2.84
Paino (Kg)	4.7

Säkerhetsföreskrifter



Vid felaktig användning kan produkt vara farlig. Varningar och säkerhetsinstruktioner måste följas om denna maskin skall användas säkert och effektivt. Handhavaren har ansvaret för att iaktta varningar och instruktioner i denna handbok samt på maskinen.

Förklaring till symbolerna på produkt



Varning



Läs användarinstruktionerna noggrant så att Du är säker på att Du förstår alla kontrollorgan och vad de är för.



Använd inte produkt när det regnar och lämna inte enheten utomhus när det regnar.



Slå ifrån maskinen! Avlägsna stickproppen från uttaget innan justering eller rengöring utförs eller om kablén är hopstrasslad eller skadad.



Något slag av ögonskydd rekommenderas.



Håll åskådare borta.

Generellt

1. Denna produkt är inte ämnad för personer (inkluderat barn) med begränsade fysiska, sensoriska eller mentala kapaciteter, eller som saknar erfarenhet och kunskap, om de är översedda eller instruerats i anledning med användandet av produkten av en person ansvarig för deras säkerhet. Barn bör övervakas för att se till att de inte leker med produkten. Lokala lagar kan gälla som begränsning av operatörens ålder.
2. Läs användarinstruktionerna noggrant så att Du är säker på att Du förstår alla kontrollorgan och vad de är för.
3. Använd produkt enbart på det sätt och för de ändamål som beskrivs i dessa instruktioner.
4. Låt aldrig barn eller personer ovana med dessa instruktioner använda produkten.
5. Använd aldrig produkt när du är trött, sjuk eller påverkad av alkohol, droger eller mediciner.
6. Användaren ansvarar för olyckor eller annat som inträffar på person eller egendom.

Electrical

1. Vi rekommenderar att du använder en restströmsanordning med en utlösningström som inte är större än 30 mA. Även med en restströmsanordning monterad kan vi inte garantera 100% skydd och säkra arbetsmetoder skall alltid användas. Kontrollera din restströmsanordning varje gång du använder den.
2. Se till att kablén inte är skadad före användning. Byt kabel om den gamla är skadad eller nött.
3. Använd aldrig produkt om den elektriska kablén är skadad eller sliten.
4. Bryt strömmen omedelbart om kablén eller dess

isolering skadas. Vidrör inte den elkablén innan väggkontakten dras ut. Reparera inte en skadad kabel. Byt ut den mot en ny.

5. Den elektriska kablén måste vara utrullad, upprullade kablar kan överhettas och minska Gardenvacs effektivitet.
6. Linda inte kablén runt vassa föremål.
7. Stäng alltid av huvudströmbrytaren innan du drar ut någon kontakt, kabelförbindning eller förlängningskabel.
8. Stäng av häcksaxen, dra ur väggkontakten och se till att elkablén inte är skadad innan du rullar ihop den för förvaring. Reparera inte en skadad kabel. Byt ut den mot en ny.
9. Se alltid till att kablén rullas ihop på avsett vis och inte snor sig.
10. Bär aldrig enheten i kablén.
11. Dra aldrig i sladden för att dra ut stickkontakten.
12. Använd bara nätström enligt märkplåten.
13. Flymos produkter är dubbelisolerade enligt EN60335. Under inga omständigheter får en jordkabel anslutas till någon del av enheten.

Kablar

Använd endast kabel i storlek 1,00 mm² upp till maximalt 40 meters längd.

Maximala märkdata:

Kabelstorlek 1,00 mm², 10 A, 250 V växelström.

1. Elkablar och förlängningar finns att köpa från din lokala auktoriserade serviceverkstad för utomhusprodukter.
2. Använd endast förlängningskablar som är avsedda för utomhusbruk.

Förberedelser

1. Använd alltid kraftiga skor och långbyxor när du använder din produkt.
2. Något slag av ögonskydd rekommenderas.
3. Användande av hörselskydd rekommenderas.
4. En ansiktsmask som skydd för uppprivlande damm rekommenderas också.
5. Använd inte lössittande kläder eller smycken som kan sugas in i luftintaget.
6. Använd inte kläder med avlänga knappar (som på en duffel) eller dragband som kan sugas in i luftintaget.
7. Inspektera din produkt innan användning.
8. Använd inte apparaten om någon del är skadad eller om någon av skruvarna sitter löst utan lämna in den till auktoriserad reparationsverkstad.
9. Kontrollera före varje användning att produkt är i funktionsdugligt tillstånd.

Användning

1. Använd produkt endast i dagsljus eller i starkt elektrisk ljus.
2. Använd inte produkt när det regnar eller i fuktiga och våta områden.
3. Använd aldrig produkt i eller i närheten av vatten eller dammar.
4. Var förtrogen med hur du snabbt kan stanna produkt i en nödsituation.
5. Gå inte bakåt när du klipper. Tänk på fallrisken. Gå alltid, spring aldrig.
6. Var extra försiktig hur du arbetar på sluttningar och använd halkfria skodon.
7. Rikta alltid kablén mot baksidan, bort från kablén.
8. Håll barn, sällskapsdjur och åskådare på säkert

Säkerhetsföreskrifter

- avstånd när du använder din produkt.
- Var uppmärksam på långt hår, ditt eget eller personers som står bredvid, så att det inte kommer för nära luftintaget.
 - Se till att alla intag är fria från skräp.
 - Var alltid uppmärksam.
 - Använd inte din produkt utan uppsamlingspåse, som du monterar enligt bruksanvisningen.
 - Blås aldrig ut skräp mot eventuella åskådare.
 - Sträck dig inte över apparaten så att du riskerar att tappa balansen.
 - Kompressorhjulet fortsätter att rotera efter att din produkt har stängts av.
 - Dra ur kontakten ur eluttaget:
 - innan du avlägsnar eller byter linan;
 - innan du avlägsnar eller byter en fullt monterad skräppupsamlingspåse;
 - innan du lämnar produkt utan tillsyn för någon tid;
 - innan du avlägsnar ett stopp;
 - innan du kontrollerar, rengör eller arbetar på enheten;
 - om produkt börjar vibrera onormalt mycket. Kontrollera omvedelbart. Stora vibrationer kan försäkra skador.

Underhåll och förvaring

- Se till att alla skruvar och muttrar sitter åt ordentligt så att det är säkert att arbeta med produkt.
- Byt ut nötta eller skadade maskindelar.
- Använd endast äkta reservdelar och tillbehör.
- Kontrollera regelbundet att uppsamlingspåsen är i gott skick. Byt ut den om den blir sliten eller går sönder.
- Förvara på en sval och torr plats utom räckhåll för barn. Förvara inte utomhus.

Sugtub

VIKTIGT

När uppsugningsrörhalvorna sätts ihop är detta en permanent fixtur (J).
De kan inte monteras isär.

Miljöinformation

- Man måste ta hänsyn till miljön när man gör sig av med en produkt som ej längre är användbar.
- Om är nödvändigt, kontakta Din lokala myndighet för information om hur Du skall göra dig av med produkten.

Symbolen  på produkten eller dess förpackning indikerar att denna produkt ej kan hanteras som hushållsavfall. Den skall i stället överlämnas till

passande återvinningsstation för återvinning av elektrisk och elektronisk utrustning. Genom att se till att denna produkt omhändertaras ordentligt kan du hjälpa till att motverka potentiella negativa konsekvenser på miljö och människor, vilka annars kan orsakas genom oriktig avfallshantering av denna produkt. För mer detaljerad information om återvinning av denna produkt, kontakta din kommun, din hushållsavfallsservice eller affären där du köpte produkten.

Serviceinformation

- Din produkt kan identifieras genom produktetiketten i silver och svart.
- Vi rekommenderar på det allvarligaste att Du lämnar in Din maskin för service minst en gång per år, oftare om den användes professionellt.

Garanti och reklamationsrätt

Om någon del befinns vara defekt på grund av fabriksfelsfel under garantitiden kommer Husqvarna division för utomhusprodukter genom en auktoriserad verkstad att reparera eller byta ut delen utan kostnad för kunden under förutsättning att:

- Felet rapporteras direkt till den auktoriserade reparatören.
 - Köpbevis föreligger.
 - Felet inte har orsakats av missbruk, vanskötsel eller felaktigt bruk.
 - Felet inte beror på normal förslitning.
 - Maskinen inte har reparerats, plockats isär eller behandlats av en icke-auktoriserad reparatör.
 - Maskinen inte har hyrts ut.
 - Maskinens ägs av den ursprungliga kunden.
 - Maskinen inte har brukats kommersiellt.
- Denna garanti utgör ett komplement till kundens lagliga rättigheter och begränsar inte på något sätt dessa.

Garantin omfattar ej fel grundade på nedanstående orsaker. Det är därför viktigt att du läser instruktionerna

i denna bruksanvisning och förstår hur din maskin ska användas och underhållas:

Fel som ej omfattas av garantin

- * Underlåtelse att rapportera ett fel som uppkommit tidigare.
- * Uppkommet fel efter plötslig stöt.
- * Underlåtelse att bruka produkten enligt instruktionerna och rekommendationerna i bruksanvisningen.
- * Maskinen har hyrts ut.
- * Följande maskindelar anses vara utsatta för normal förslitning och kräver regelbundet underhåll. De omfattas därför inte normalt av denna garanti: Elkabel, Skräppupsamlingspåse.

• Varning!

Husqvarna UK Ltd. ansvarar ej under denna garanti för fel som direkt eller indirekt uppstått efter att reservdelar som inte har tillverkats eller godkänts av Husqvarna UK Ltd. monterats på maskinen eller om maskinen har modifierats på något sätt.

EC FÖRSÄKRAN OM ÖVERENSSTÄMMELSE

Husqvarna UK Ltd., Aycliffe Industrial Park
Newton Aycliffe, Co. Durham, DL5 6UP, England

Deklarerar under vårt eget ansvar att produkten:

Kategori.....**Elektrisk Lövsamlare**
Typ.....**TGV2200**
Identifiering av serie.....**Se Produktens Värderingsetikett**
Tillverkningsår.....**Se Produktens Värderingsetikett**

Överensstämmer med nödvändiga krav & villkor i de följande EG-direktiv:
98/37/EEC (tills 31.12.09), 2006/42/EC (från 01.01.10), 2004/108/EC, 2000/14/EC
baserat på följande standard:
IEC60335-1, IEC60335-2-100, EN50366, EN55014-1, EN61000-3-2, EN61000-3-3

Det maximala A-vägda ljudtrycksnivån L_{pA} vid operatörens position, inspelat i ett prov av den ovan nämnda produkten motsvarar **nivån** given i tabellen.

Det maximala hand/arm vibrationsvärdet uppmätt i enlighet med EN ISO 5349 vid ett prov av ovan nämnda produkt motsvarar värdet givet i tabellen.

2000/14/EC: Den uppmätta ljudkraft L_{WA} & garanterade ljudkraft L_{WA} värdena är i enlighet med de tabulerade siffrorna.

Konformitetsvärderingsprocedur..... Annex VI
Underrettat organ..... Intertek, Cleeve Road
Leatherhead, Surrey
KT22 7SB, England

Newton Aycliffe 06/05/2008
M.Bowden
Forsknings- och utvecklingsdirektör
Husqvarna UK Ltd.



Typ	TGV2200
Varvtal på klippanordning (rpm)	17,000
Effekt (kW)	2.2
Uppmätt ljudeffekt L_{WA} (dB(A))	99
Garanterad ljudeffekt L_{WA} (dB(A))	100
Nivå (dB(A))	85.7
Värde (m/s^2)	2.84
Vikt. (Kg)	4.7

Sikkerhedsregler



Ukorrekt benyttelse af produkt bladværn kan være farligt. Advarselne og sikkerhedsinstruktioner skal overholdes for at opnå rimelig sikker og effektiv benyttelse af dette produkt. Det er brugerens ansvar at overholde advarselne og vejledningerne angivet i denne håndbog og på selve produktet.

Forklaring til symbolerne på produkt



Advarsel



Læs brugsvejledningen omhyggeligt, så De lærer betjeningsgrebene og deres funktioner at kende.



Produkt må ikke anvendes i regnvej eller stå udendørs, når det regner.



Sluk! Tag ledningen ud af kontakten, før der justeres, renses, eller hvis ledningen er viklet sammen eller beskadiget.



Det anbefales at benytte øjenbeskyttelse.



Hold tilskuere på afstand.

Generelt

1. Dette produkt er ikke beregnet til brug af personer (herunder børn) med begrænsede fysiske, sansemæssige eller mentale evner eller mangel på erfaring og viden, medmindre de overvåges eller undervises i brug af produktet af en person med ansvar for deres sikkerhed. Der skal altid føres tilsyn med børn for at sikre, at de ikke leger med produktet. Vær opmærksom på, at lokale bestemmelser kan diktere en mindstealder for operatøren.
2. Læs brugsvejledningen omhyggeligt, så De lærer betjeningsgrebene og deres funktioner at kende.
3. Anvend kun produkt på en måde og til de funktioner, der er beskrevet i disse anvisninger.
4. Man må aldrig lade børn og personer, der ikke kender til denne vejledning, bruge produktet.
5. De må ikke anvende produkt, hvis De er træt, syg eller påvirket af alkohol, euforiserende stoffer eller medicin.
6. Brugeren er ansvarlig for uheld eller faresituationer, der involverer andre personer eller deres ejendele.

Elektriske dele

1. Brugen af en reststrømhed med en udløserstrøm på maks. 30 mA anbefales. Selvom der er installeret en reststrømhed, kan der ikke garanteres 100% sikkerhed, og sikre arbejdsrutiner skal altid iagttages. Kontrollér din reststrømhed, hver gang du bruger den.
2. Før brug skal kablet undersøges for beskadigelse, skift kablet ud, hvis der er tegn på skader eller ælde.
3. Produkt-maskinen må ikke anvendes, hvis de elektriske kabler er beskadigede eller slidte.

4. Tag straks stikket ud af stikkontakten hvis kablet bliver skåret over, eller isoleringen beskadiges. Du må ikke berøre det elektriske kabel, før forbindelsen til strømmen er afbrudt. Du må ikke reparere et overskåret eller beskadiget kabel. Hele kablet skal skiftes ud.
5. Det elektriske kabel må ikke være viklet sammen, da der er risiko for, at sammenviklede kabler overophedes og reducerer produkt effektivitet.
6. Du må ikke trække i kablet, når det ligger omkring skarpe genstande.
7. Sluk altid for strømmen ved kontakten før du tager stikket, stikforbindelsen eller forlængerledningen ud.
8. Sluk for strømmen, tag stikket ud af stikkontakten, og undersøg elkablet for skader eller slitage før det rulles op til opbevaring. Et beskadiget kabel må ikke repareres, hele kablet skal skiftes ud.
9. Kablet skal altid rulles forsigtigt op, så der ikke opstår knæk.
10. Løft aldrig produktet ved at holde i kablet.
11. Træk aldrig i ledningen for at tage stikket ud.
12. Kablet skal have en dimension på mindst 2 x 1 mm² op til 60 meter.
13. Kontroller at den anvendte strømforsyning er i overensstemmelse med oplysningerne på skiltet med de tekniske specifikationer.
14. Flymo-produkter er dobbeltisolerede ifølge EN60335. Der må under ingen omstændigheder slutes en jordforbindelse til nogen dele af produktet.

Forberedelse

1. Anvend altid kraftigt fodtøj og lange bukser, når du anvender produktet.
2. Det anbefales at benytte øjenbeskyttelse.
3. Det anbefales at bruge høreværn.
4. Det anbefales at gå med en maske for ansigtet for at undgå støv Irritation.
5. Undlad at være iført løsthængende tøj eller smykker der kan komme ind i luftindtagningen.
6. Brug ikke tøj med løsthængende dele, f.eks. pindelukker eller snøre, der kan blive suget ind i luftindtaget.
7. Efterse produkt inden hver ibrugtagning.
8. Undlad at bruge bladværnen hvis den er beskadiget, eller hvis nogle af skrueerne er løse. Bladværnen skal repareres af et autoriseret Flymo serviceværksted.
9. Kontroller altid at din produkt bladværn er i god og sikker stand inden den tages i brug.

Brug

1. Anvend kun produkt i dagslys eller i god kunstig belysning.
2. Produkt må ikke bruges i regnvej eller i fugtige og våde områder.
3. Anvend aldrig produkt i eller i nærheden af vand eller bassiner.
4. Sorg for at vide, hvordan De standser produkt hurtigt i en nødsituation.
5. Gå ikke baglæns, når du klipper græs, du kan risikere at falde. Du skal gå, ikke løbe.
6. Hvis De arbejder på skråninger, skal De være ekstra forsigtig med, hvor De placerer fødderne, og sørg for at anvende fooltøj med skridsikre såler.
7. Før altid kablet bagud, væk fra produktet.

Sikkerhedsregler

8. Sørg for at børn, dyr og tilskuere opholder sig på sikker afstand, når du bruger produkt bladværn.
 9. Pas på at langt hår ikke kommer i nærheden af luftindsugningen.
 10. Sørg for at der ikke er urenheder i indsugningerne.
 11. Vær altid opmærksom.
 12. Produkt bladværn må kun bruges med korrekt monteret affaldspose.
 13. Der må ikke blæses affald i retning af tilskuerne.
 14. Prøv ikke at nå noget der ligger for langt væk. Sørg for at bevare fodfæstet og holde balancen.
 15. Hjulet fortsætter med at rotere, efter der er slukket for produkt.
 16. Tag stikket ud af kontakten:
 - før De fjerner eller udskifter en monteringsklar græspose,
 - før De lader produkt stå uden at bruge den i et tidsrum,
 - før De fjerner en blokering,
 - før De efterser, rengør eller udfører arbejde på maskinen,
- hvis produkt begynder at vibrere unormalt. Udfør eftersyn med det samme. Voldsomme rystelser kan medføre personskaade.

Vedligeholdelse og opbevaring

1. Sørg for at alle møtrikker, bolte og skruer er spændte, således at produkt er i sikker stand
2. Skift alle slidte eller beskadigede dele ud af sikkerhedshensyn.
3. Brug kun originale reservedele og tilbehør.
4. Undersøg affaldsposen med regelmæssige mellemrum. Hvis posen bliver slidt eller beskadiget, skal den udskiftes.
5. Skål opbevares på et tørt og køligt sted uden for børns rækkevidde. Må ikke opbevares udendørs.

Sugerør

VIGTIGT

Når sugerørets to halvdele sættes sammen, vil de blive en permanent enhed (J). De kan ikke skilles ad igen.

Miljømæssige Oplysninger

- Miljøbevidsthed er en vigtig faktor ved bortskaftelse af produkter, der er slidt op.
- Kontakt om nødvendigt Deres lokale myndigheder for at få oplysninger om bortskaftelse.

Symbolet  på produktet eller emballagen angiver, at dette produkt ikke må behandles som almindeligt husholdningsaffald. Det skal i stedet indleveres på en

genbrugsstation, hvor man tager sig af elektrisk og elektronisk udstyr. Når du bortskafter dette produkt korrekt, er du med til at forhindre den negative indvirkning, der ellers kan være på sundhed og miljø. Du kan få yderligere oplysninger om genbrug af dette produkt ved at kontakte de lokale myndigheder, dit renoveringsselskab eller den butik, hvor produktet er købt.

Anbefalet eftersyn

- Deres produkt er specielt identificeret med en produktmærkeplade i sølv og sort.
- Vi anbefaler stærkt, at produktet efterses mindst én gang om året og oftere, hvis der er tale om erhvervs-mæssig anvendelse.

Garanti og reklamationsret

Hvis en del inden for garantiperioden viser sig at være defekt som følge af en fejlproduktion, reparerer eller udskifter Husqvarna UK Ltd. gratis via en autoriseret servicereparatør fejlen, for så vidt:-

- (a) Fejlen rapporteres direkte til det autoriserede servicecenter.
 - (b) Der kan fremvises en købsnota.
 - (c) Fejlen ikke skyldes misbrug, vanrøgt eller fejljustering fra brugerens side.
 - (d) Fejlen ikke er opstået som følge af slitage.
 - (e) Maskinen ikke er blevet efterset eller repareret, skilt ad eller pillet ved af andre personer end de af Husqvarna UK Ltd. autoriserede servicecentre.
 - (f) Maskinen ikke er blevet brugt til udlejning.
 - (g) Maskinen ikke er blevet anvendt til kommercielle formål.
- Denne garanti udgør en tilføjelse til og mindsker på ingen måde kundens lovbealede rettigheder. Fejl som følge af efterfølgende årsager dækkes ikke. Det er derfor vigtigt, at du læser anvisningerne i denne brugsvejledning og forstår, hvorledes

maskinen skal bruges og vedligeholdes:

Fejl der ikke er dækket af garantien

- Svigt som resultat af ikke at have rapporteret en tidligere fejl.
- Svigt som følge af slag eller lignende.
- Svigt som resultat af ikke at bruge produktet i overensstemmelse med anvisningerne og anbefalingerne i denne brugsvejledning.
- Maskiner brugt til udlejning er ikke dækket af denne garanti.
- Følgende dele betragtes som slidbare dele og deres levetid afhænger af, om de vedligeholdes regelmæssigt, følgelig er de normalt ikke dækket af en gyldig garanti: Elkabel, Græspose
- **Forsigtigt!** Husqvarna UK Ltd. kan under garantien ikke påtage sig ansvaret for fejl, der helt eller delvist, direkte eller indirekte skyldes monteringen af reservedele eller ekstradele, der ikke er fremstillet eller godkendt af Flymo, eller at maskinen er blevet modificeret på nogen måde.

EC OVERENSSTEMMELSESERKLÆRING

Husqvarna UK Ltd., Aycliffe Industrial Park
Newton Aycliffe, Co. Durham, DL5 6UP, England

Vi erklærer herved under eneansvar, at produktet/produkterne:

Kategori.....**Elektrisk bladsamler**
Type**TGV2200**
Identifikation af serie.....**Se produkteffektmærkat**
Fremstillingsår.....**Se produkteffektmærkat**

Holder overensstemmelse med de væsentlige krav og bestemmelser i følgende EU-direktiver:
98/37/EEC (til og med 31.12.09), 2006/42/EC (fra og med 01.01.10), 2004/108/EC, 2000/14/EC

baseret på de følgende anvendte standarder:

IEC60335-1, IEC60335-2-100, EN50366, EN55014-1, EN61000-3-2, EN61000-3-3

Det maksimale A-vægtede lydtrykniveau, L_{pA} , for brugeren, der er registreret på et udsnit af ovennævnte produkt(er), svarer til det **niveau**, der står opgivet i skemaet.

Den maksimale vægtede hånd/arm-vibration, målt iht. EN ISO 5349 på et udsnit af ovennævnte produkt(er), svarer til den **værdi**, der står opgivet i skemaet.

2000/14/EF: De målte L_{WA} -værdier for målt og garanteret støjniveau er de opgivne tal i skemaet.

Procedure for overensstemmelsesvurdering..... Annex VI

Bemyndiget organ..... Intertek, Cleeve Road
Leatherhead, Surrey
KT22 7SB, England

Newton Aycliffe 06/05/2008
M.Bowden
Forsknings- & udviklingsdirektør
Husqvarna UK Ltd.



Type	TGV2200
Klippeenhedens rotationshastighed (rpm)	17,000
Elektricitet (kW)	2.2
Målt støjniveau L_{WA} (dB(A))	99
Garanteret støjniveau L_{WA} (dB(A))	100
Niveau (dB(A))	85.7
Værdi (m/s^2)	2.84
Vægt(Kg)	4.7

Precauciones de seguridad



Si no se usa el Trituradora de hojas producto como es debido, puede ser peligroso. Se deberán respetar las precauciones e instrucciones de seguridad para obtener seguridad y eficiencia razonables en el uso de este aparato. El operario debe seguir las precauciones e instrucciones que figuran en este manual y en el propio aparato.

Explicación de los Símbolos de los modelos Producto



Atención



Lea las instrucciones del usuario con atención para asegurarse de que comprende todos los controles y para qué sirven.



No opere el producto cuando esté lloviendo ni lo deje en el exterior cuando llueva



¡Apague! Desenchufe de la red antes de ajustar, limpiar o si el cable está enredado o dañado.



Se recomienda el empleo de protectores para los ojos.



Mantenga a los curiosos alejados.

General

- No se tiene previsto que este producto lo utilicen personas (incluye niños) con capacidades físicas, sensoriales o mentales reducidas, o con falta de experiencia y conocimiento, a no ser que una persona responsable de su seguridad les ofrezca supervisión o instrucción. Se deberá supervisar a los niños para asegurar que no juegan con el producto. Las regulaciones locales podrían restringir la edad del operario.
- Lea las instrucciones del usuario con atención para asegurarse de que comprende todos los controles y para qué sirven.
- Utilice el Gardenvac solamente de la forma y para las funciones descritas en estas instrucciones.
- No deje nunca a los niños, o personas que no esté familiarizadas con estas instrucciones, usar el artículo.
- Nunca opere el Gardenvac cuando esté cansado, enfermo o bajo la influencia de alcohol, drogas o medicinas.
- El operario o usuario es responsable de accidentes o riesgos que ocurran a otras personas o su propiedad.

Eléctricos

- Se recomienda el uso de un dispositivo de corriente residual (RCD) con una corriente de disparo de no más de 30 mA. Incluso con un RCD instalado, no se puede garantizar una seguridad del 100% y deberá seguirse una práctica de trabajo segura en todo momento. Compruebe el RCD siempre que lo utilice.
- Antes de usar, examinar el cable por daños, cambiarlo si tiene señales de daño o deterioro.
- No use el Gardenvac si los cables eléctricos están dañados o desgastados

- Desconectar inmediatamente del suministro eléctrico si el cable está cortado, o el aislamiento está dañado. No tocar el cable eléctrico hasta que se haya desconectado el suministro eléctrico. No reparar un cable que tiene un corte o daños. Cambiarlo por uno nuevo.
- Su cable eléctrico no debe estar enrollado. Los cables enrollados pueden sobrecalentarse y reducir la eficiencia del Gardenvac.
- No tirar el cable por el lado de objetos agudos.
- Siempre desconectar el suministro antes de desconectar el enchufe, conector de cable o cable de extensión.
- Desconectar, sacar el enchufe del suministro y examinar el cable para daños o deterioro antes de enrollarlo para su almacenaje. No reparar un cable que esté dañado, cambiarlo por uno nuevo.
- Siempre enrollar el cable con cuidado, evitando que se retuerza.
- No agarre nunca el producto por el cable.
- No tire nunca del cable para desenchufarlo.
- Utilícelo sólo con corriente alterna, de voltaje especificado en la etiqueta de clasificación del producto.
- Los productos Flymo tienen doble aislamiento según la normativa EN60335. No se deberá bajo ninguna circunstancia conectar una puesta a tierra a ninguna parte del producto.

Cables

Utilice solamente cable de 1 mm² de tamaño de hasta 40 m de longitud máxima.

Régimen máximo:

Cable de 1 mm² 10 amperios 250 voltios CA

- Los cables de la red y las extensiones están disponibles de su Centro local autorizado de Servicio de Productos para Exteriores de Husqvarna.
- Utilice solamente cables de extensión específicamente diseñados para uso en exteriores.

Preparación

- Cuando utilice la máquina lleve siempre pantalones largos y calzado fuerte.
- Se recomienda el empleo de protectores para los ojos.
- Se recomienda el uso de protección para los oídos.
- Para prevenir irritación causada por el polvo, se recomienda el empleo de un protector facial.
- No lleve ropas sueltas y joyería que puedan ser atraídas hacia la entrada de aire.
- No lleve ropa con accesorios, es decir, con botones o cordones que podrían introducirse en la entrada de aire.
- Inspeccione su Gardenvac antes de usarlo.
- No use el equipo si tiene partes dañadas o rotas o si cualquiera de los tornillos está flojo. Mándela reparar por un ingeniero autorizado.
- Siempre verifique que su trituradora de hojas Gardenvac se encuentre en condiciones seguras para el uso antes de emplearla.

Uso

- Utilice el Gardenvac solamente a la luz del sol o con buena iluminación artificial.
- No utilice el Gardenvac cuando esté lloviendo o en áreas húmedas.
- Nunca utilice el Gardenvac cerca del agua o de estanques.
- Sepa cómo parar el Gardenvac rápidamente en

Precauciones de seguridad

- una emergencia.
- No caminar hacia atrás al segar, usted puede resbalar. Ande, nunca corra..
 - En las cuestas, tenga cuidado con sus pies y lleve zapatos antideslizantes.
 - Dirija siempre el cable hacia atrás, al lado opuesto de la máquina.
 - Cuando esté usando la trituradora de hojas Gardenvac, mantenga a los niños, animales domésticos y espectadores a una distancia segura.
 - Asegúrese de mantener el cabello largo lejos de la entrada de aire.
 - Mantenga todas las entradas limpias y sin basura.
 - Manténgase alerta en todo momento.
 - No trate de usar la trituradora de hojas Gardenvac si la bolsa de colección no está perfectamente montada.
 - Nunca lance los desperdicios en dirección de los espectadores.
 - No se sobreextienda. Mantenga en todo momento su equilibrio y no pierda el pie.
 - El impulsor continúa girando después de apagar el Gardenvac.
 - Desconecte la Recortadora del suministro eléctrico:-
- antes de desmontar o reemplazar la bolsa de desechos totalmente armada;
 - antes de dejar el Gardenvac desatendido durante cualquier período de tiempo
 - antes de limpiar un bloqueo;
 - antes de comprobar, limpiar o trabajar con el aparato;
 - si el Gardenvac comienza a vibrar de forma anormal. Compruebe inmediatamente. Una vibración excesiva podría causar lesiones.

Mantenimiento y almacenaje

- Mantener todos los pernos, tornillos, y tuercas apretados para asegurar que el Gardenvac esté en buenas condiciones de trabajo.
- Cambiar las partes gastadas o dañadas para mayor seguridad.
- Utilice solamente piezas y accesorios de repuesto auténticos.
- Revise la bolsa de colección regularmente. Si está gastada o dañada, reemplácela.
- Guarde en un lugar seco y frío y fuera del alcance de los niños. No almacene en el exterior.

Tubo de Succión

IMPORTANTE

Cuando se unen entre si las dos mitades del tubo de succión, se convierte en un montaje permanente (J). No se pueden desmontar las dos piezas.

Información Ecológica

- Deberá eliminar el producto al 'final de su vida útil' de forma responsable con el medio ambiente.
- Si fuera necesario, consulte con la autoridad local para obtener información acerca de la mejor forma de desechar el producto.

El símbolo  en el producto o en su envase indica que no se puede tratar este producto como desperdicio doméstico. Deberá por lo tanto depositarse en el punto de recogida aplicable para el reciclado de equipos eléctricos y

electrónicos. Asegúrese de eliminar este producto correctamente, ayudará así a evitar consecuencias potenciales negativas para el medio ambiente y la salud humana, que podrían de lo contrario ocurrir con el manejo inapropiado de los residuos de este producto. Para obtener información más detallada sobre el reciclado de este producto, contacte con la oficina municipal local, con el servicio de eliminación de desperdicios domésticos o con la tienda donde compró el producto.

Recomendaciones de Servicio

- Su producto está identificado como único por una etiqueta de régimen del producto en color plata y negro.
- Recomendamos encarecidamente servir su máquina por lo menos cada doce meses, más a menudo en una aplicación profesional.

Garantía y política de garantía

Si se encuentra alguna pieza defectuosa debido a una fabricación incorrecta dentro del período de garantía, Husqvarna UK Ltd., a través de sus Reparadores de Servicio Autorizados, efectuarán la reparación o la sustitución gratuitamente para el cliente, con tal de que:-

- Se informe el fallo directamente al Reparador Autorizado.
- Se provea prueba de compra.
- El fallo no es el resultado de maltrato, descuido o mal ajuste por el usuario.
- El fallo no haya ocurrido por uso y desgaste normal.
- La máquina no haya tenido reparaciones o servicio, desmantelaje o interferencia por personas sin la autorización de Husqvarna UK Ltd..
- La máquina no haya tenido uso de alquiler.
- La máquina es la propiedad del comprador original.
- La máquina no haya tenido uso comercial.

- Esta garantía es adicional a, y de ninguna manera disminuye, los derechos legales del cliente.

Fallos debidas a lo siguiente no están cubiertas, por lo tanto es importante que usted lea las instrucciones contenidas en este Manual del Operario y comprenda como se opera y mantiene su máquina:

Fallos no cubiertas por la garantía

- Fallos que resulten de no haber informado un fallo inicial.
- Fallos que resulten de impactos repentinos.
- Fallos que resulten del uso impropio del producto y no de acuerdo a las instrucciones y recomendaciones contenidas en este Manual del Operario.
- Máquinas que se usen para alquiler no están cubiertas por esta garantía.
- Los artículos que se enumeran a continuación se consideran partes de desgaste y su vida depende del mantenimiento regular y no son por lo tanto materia válida para reclamar de garantía: Cable de Suministro Eléctrico, Bolsa de desechos.
- Atención!**
Husqvarna UK Ltd. no acepta responsabilidad bajo la garantía por defectos causados total o parcial, directa o indirectamente por el montaje de repuestos o partes adicionales que no sean de manufactura aprobada por Husqvarna UK Ltd., o si la máquina ha sido modificada en cualquier forma.

EC DECLARACIÓN DE CONFORMIDAD

Husqvarna UK Ltd., Aycliffe Industrial Park
Newton Aycliffe, Co. Durham, DL5 6UP, England

Declaramos bajo nuestra exclusiva responsabilidad que el producto(s);

Categoría..... **Recogedor de hojas eléctrico**
Tipo **??????**
Identificación de la serie... **Ver Etiqueta de Identificación Del**
Año de Construcción..... **Ver Etiqueta de Identificación Del**

Tiene conformidad con los requisitos esenciales y disposiciones de las siguientes Directivas de la CE:

98/37/EEC (hasta 31.12.09), 2006/42/EC (desde 01.01.10), 2004/108/EC, 2000/14/EC
Según las siguientes normativas aplicadas:
IEC60335-1, IEC60335-2-100, EN50366, EN55014-1, EN61000-3-2, EN61000-3-3

El nivel de presión L_{pa} de ruido ponderado A máximo en la posición del operario, registrado en una muestra del producto(s) anterior, corresponde al **Nivel** dado en la tabla.

El valor máximo ponderado de vibración de la mano/brazo medido según la norma EN ISO 5349 en una mezcla del producto(s) anterior, corresponde al **Valor** dado en la tabla.

2000/14/CE: Los valores L_{WA} de potencia de ruido medido y potencia de ruido garantizado tienen conformidad con las cifras tabuladas.

Procedimiento de evaluación de conformidad..... Annex VI
Organismo notificado..... Intertek, Cleeve Road
Leatherhead, Surrey
KT22 7SB, England

Newton Aycliffe 06/05/2008
M.Bowden
Director de Investigación y Desarrollo
Husqvarna UK Ltd.



Tipo	TGV2200
Velocidad de rotación del dispositivo de corte (rpm)	17,000
Potencia (kW)	2.2
Potencia sonora medida L_{WA} (dB(A))	99
Potencia sonora garantizada L_{WA} (dB(A))	100
Nivel (dB(A))	85.7
Valor (m/s^2)	2.84
Peso (Kg)	4.7

Precauções de segurança



Se não for usado correctamente este Tritador de Folhas Gardenvac pode ser muito perigoso. Os avisos e as instruções de segurança devem ser respeitados para garantir uma segurança e eficiência razoáveis ao usar este produto. O operador é responsável pelo cumprimento dos avisos e instruções neste manual e na máquina.

Explicação dos Símbolos no Gardenvac



Cuidado



Leia as instruções do utilizador cuidadosamente para ter a certeza de que compreende todos os controlos e a sua função.



Não use a máquina Gardenvac à chuva nem a deixe ao ar livre quando estiver a chover.



Desligue a máquina! Retire a ficha de alimentação de rede antes de ajustar, limpar ou se o cabo estiver emaranhado ou danificado.



Recomenda-se utilizar protecção para os olhos.



Mantenha as pessoas presentes afastadas da área.

Em geral

- Este produto não pode ser utilizado por pessoas (incluindo crianças) com deficiências físicas, sensoriais ou mentais, ou ainda com falta de experiência e conhecimentos, a menos que sejam supervisionadas ou recebam instrução relativamente à utilização do produto por uma pessoa responsável pela respectiva segurança. As crianças devem estar sob vigilância com o intuito de se garantir que as mesmas não façam do produto um brinquedo. Os regulamentos locais poderão impor restrições à idade do operador.
- Leia as instruções do utilizador cuidadosamente para ter a certeza de que compreende todos os controlos e a sua função.
- Utilize a máquina Gardenvac apenas do modo e para as funções descritas nestas instruções.
- Nunca permita que crianças ou pessoas que desconhecem estas instruções utilizem o equipamento.
- Nunca use a máquina Gardenvac quando estiver cansado, doente ou sob a influência de álcool, drogas ou medicamentos.
- O operador ou utente é responsável por acidentes que ocorram a outras pessoas na sua propriedade.

Electricidade

- Recomenda-se a utilização de um dispositivo de corrente residual (R.C.D. – Residual Current Device) com uma corrente de disparo não superior a 30 mA. Mesmo com um dispositivo de corrente residual instalado não é possível garantir 100% de segurança, devendo adoptar-se sempre práticas de trabalho seguras. Verifique o seu dispositivo de corrente residual sempre que o utilizar.
- Antes de utilizar a máquina de cortar relva verifique se o cabo eléctrico está danificado, se estiver em mau estado substitua-o.

- Não use a máquina Gardenvac se os cabos eléctricos estiverem danificados ou desgastados.
- Se o cabo eléctrico se cortar ou se a isolamento se danificar desligue imediatamente da electricidade. Não toque no cabo eléctrico até que esteja desligado da electricidade. Não repare um cabo danificado, substitua-o.
- O cabo eléctrico deve estar desenrolado; os cabos eléctricos enrolados podem sobreaquecer e reduzir a eficácia da sua máquina Gardenvac.
- Não puxe o cabo à volta de objectos afiados.
- Desligue sempre a máquina antes de desligar a tomada ou os cabos de extensão.
- Desligue a máquina, desligue a tomada e certifique-se de que os cabos não estão danificados **antes** de enrolar o cabo para guardar. Não repare um cabo em mau estado, substitua-o.
- Enrole o cabo com cuidado evitando que forme nós.
- Nunca transporte o produto pegando pelo cabo.
- Nunca puxe pelo cabo para desligar qualquer uma das fichas.
- Utilize apenas uma tensão de alimentação de CA como está indicado no rótulo das especificações do produto.
- Os produtos Flymo possuem isolamento duplo, em conformidade com a norma EN60335. Em circunstância alguma deve ligar uma terra a qualquer parte do produto.

Cabos

Use apenas cabos com uma secção de 1,00 mm² e um comprimento máximo de 40 metros.

Dimensão máxima:

Cabo de 1,00 mm² para 10 A, 250 V CA

- Os cabos de rede e as extensões podem ser adquiridas no seu Centro de Assistência Técnica local da Husqvarna UK Ltd..
- Use apenas extensões especificamente concebidas para utilização em exteriores.

Preparação

- Quando utilizar o seu produto use sempre calçado resistente e calças compridas.
- Recomenda-se utilizar protecção para os olhos.
- É recomendado o uso de protecção para os ouvidos.
- Para evitar que a poeira cause irritação, recomenda-se usar uma máscara facial.
- Não use roupas soltas ou artigos de joalheria que possam ser aspirados pelo orifício de entrada de ar.
- Não use vestuário com acessórios como, por exemplo, botões de cavilha ou cordões, que possam ser aspirados pela admissão de ar.
- Inspeccione o Gardenvac antes de o utilizar.
- Não utilize a máquina se qualquer peça estiver danificada ou quebrada ou se qualquer parafuso estiver solto. Leve-a para ser consertada por um técnico autorizado.
- Verifique sempre se o Tritador de Folhas Gardenvac funciona com segurança antes de o utilizar.

Utilização

- Use a máquina Gardenvac apenas à luz do dia ou com boa iluminação artificial.
- Não use a máquina Gardenvac quando está a chover ou em áreas húmidas e molhadas.
- Nunca use a máquina Gardenvac dentro ou perto de água ou de pequenos lagos.
- Aprenda a parar a máquina Gardenvac

Precauções de segurança

- rapidamente numa situação de emergência.
- Quando cortar a relva não recue, pode tropeçar. Caminhe, nunca corra..
 - Em declives, equilibre-se com cuidado e use calçado antiderrapante.
 - Passa sempre o cabo pela parte de trás, afastado do aparelho.
 - Mantenha crianças, animais e observadores a uma distância segura quando utilizar o Triturador de Folhas Gardenvac.
 - Mantenha os cabelos compridos afastados do orifício de entrada de ar.
 - Mantenha todos os orifícios de entrada de ar sem detritos.
 - Mantenha-se sempre alerta.
 - Não tente utilizar o Triturador de Folhas Gardenvac sem o saco de detritos estar completamente instalado.
 - Nunca deixe a máquina soprar os detritos sobre os observadores.
 - Não tente alcançar lugares que estão para além do alcance do cabo. Mantenha-se sempre firme e bem equilibrado.
 - O rotor continua a funcionar depois de desligar o Gardenvac.
 - Retire a ficha da tomada eléctrica:-
- antes de retirar ou colocar o saco de detritos já montado;
 - antes de deixar a máquina Gardenvac sem supervisão por um período de tempo qualquer;
 - antes de limpar uma obstrução;
 - antes de verificar, limpar ou executar qualquer trabalho na máquina;
 - se a máquina Gardenvac começar a vibrar anormalmente. Verifique imediatamente. Uma vibração excessiva pode provocar ferimentos.

Guardar e Manter

- Mantenha todos as porcas de parafuso, parafusos e roscas apertados para ter a certeza que o Gardenvac está em condição segura de trabalho.
- Por razões de segurança substitua as peças gastas ou danificadas.
- Utilizar apenas peças de substituição e acessórios genuínos.
- Inspeccione o saco de recolha regularmente. Se o saco de recolha se rasgar ou se danificar, substitua-o.
- Guardar em local fresco e seco, fora do alcance das crianças. Não guardar no exterior.

tubo de aspiração

IMPORTANTE

Quando as metades do tubo de sucção forem acopladas, a fixação é permanente (J). Não será possível proceder à desmontagem.

Informação Ambiental

- Ao eliminar o produto no fim da sua vida útil é necessário estar alerta para as questões ambientais.
- Se necessário, contacte as autoridades locais para obter informações relativas à eliminação.

O símbolo  existente no produto ou na respectiva embalagem indica que o produto não pode ser tratado como lixo doméstico. Por conseguinte, deverá ser depositado no ponto de recolha aplicável para efeitos de reciclagem de

equipamento eléctrico e electrónico. Ao assegurar-se de que a deposição deste produto é efectuada da forma correcta, estará a contribuir para evitar consequências potencialmente negativas para o ambiente e a saúde humana, que, de outro modo, poderiam ser causadas pelo manuseamento inadequado deste produto. Para mais informações sobre a reciclagem deste produto, contacte o gabinete municipal da sua localidade, o serviço de recolha de lixos domésticos ou a loja onde adquiriu o produto.

Recomendações de Serviço

- O seu produto está identificado de forma única por uma etiqueta prateada e preta com as especificações do produto.
- Recomendamos vivamente que providencie a manutenção do seu produto pelo menos uma vez por ano, ou com mais frequência no caso de o utilizar numa aplicação profissional.

Garantia e Política de Garantia

No caso de verificar que uma peça está defeituosa por defeito de fabrico durante o período de garantia, a Husqvarna UK Ltd. efectuará a sua reparação ou substituição através dos seus Representantes de Assistência Técnica Autorizados, sem quaisquer encargos para o cliente, desde que:

- O Centro de Serviços Autorizado seja informado directamente.
 - Seja apresentada prova de compra.
 - A avaria não seja devido a uso impróprio, negligência ou tentativa de reparação pelo utente.
 - A avaria não tenha ocorrido durante a utilização normal.
 - A máquina não tenha sido reparada, desmontada ou forçada por uma pessoa não autorizada pela Husqvarna UK Ltd..
 - A máquina não tenha sido alugada.
 - A máquina pertença à pessoa que a comprou.
 - A máquina não tenha sido usada para comércio.
- Esta garantia é adicional e não diminui os direitos estatutários do cliente.

As avarias devido aos motivos seguintes não são cobertas pela garantia, por isso é importante que leia as instruções neste Manual e

compreenda como usar e manter a máquina em boas condições:

Avarias que a garantia não cobre

- Avarias resultantes da não comunicação de uma avaria prévia.
- Avarias resultantes de um embate brusco.
- Avarias resultantes do uso indevido do produto, contrário às instruções e recomendações deste Manual.
- Máquinas para alugar não estão cobertas por esta garantia.
- Os seguintes artigos são peças que necessitam substituição, a sua duração depende de manutenção regular, por isso normalmente não são cobertas pela garantia: Cabo eléctrico de alimentação, Saco de Detritos.
- Cuidado!**
A Husqvarna UK Ltd. não toma responsabilidade nem por avarias causadas totalmente ou em parte, directa ou indirectamente pela reparação ou substituição de peças ou peças adicionais que não são manufacturadas ou aprovadas pela Husqvarna UK Ltd., nem quando a máquina foi modificada.

EC DECLARAÇÃO DE CONFORMIDADE

Husqvarna UK Ltd., Aycliffe Industrial Park
Newton Aycliffe, Co. Durham, DL5 6UP, England

Declaramos sob a nossa exclusiva responsabilidade que o(s) equipamento(s);

Categoria.....**Sistema de recolha de folhas eléctrico**
Tipo**TGV2200**
Identificação da série.....**Consulte a etiqueta de classificação do produto**
Ano de fabrico.....**Consulte a etiqueta de classificação do produto**

Está(ão) em conformidade com os requisitos e disposições essenciais das seguintes Directivas da CE:

98/37/EC (até 31.12.09), 2006/42/EC (de 01.01.10), 2004/108/EC, 2000/14/EC
baseado nas seguintes normas aplicadas:

IEC60335-1, IEC60335-2-100, EN50366, EN55014-1, EN61000-3-2, EN61000-3-3

O nível de pressão sonora máxima ponderada L_{pA} na posição do operador, registada numa amostra do(s) equipamento(s) supracitado(s) corresponde ao nível indicado na tabela.

O valor máximo ponderado de vibração mão / braço avaliado em conformidade com a EN ISO 5349 numa amostra do(s) equipamento(s) supracitado(s) corresponde ao valor indicado na tabela.

2000/14/EC: Os valores do nível sonoro ponderado L_{WA} e da potência sonora garantida L_{WA} estão em conformidade com os valores indicados nas tabelas.

Procedimento de avaliação da conformidade..... Annex VI

Organismo Notificado..... Intertek, Cleeve Road
Leatherhead, Surrey
KT22 7SB, England

Newton Aycliffe 06/05/2008

M.Bowden

Director de Investigação e Desenvolvimento
Husqvarna UK Ltd.



Tipo	TGV2200
Velocidade de Rotação do Dispositivo de Corte (rpm)	17,000
Potência (kW)	2.2
Potência Sonora medida L_{WA} (dB(A))	99
Potência sonora garantida L_{WA} (dB(A))	100
Nível (dB(A))	85.7
Valor (m/s^2)	2.84
Peso (Kg)	4.7

Precauzioni per la sicurezza



Usare il Tritafoglie Gardenvac nella maniera appropriata onde evitare infortuni. Seguire le avvertenze e le istruzioni per un uso ragionevolmente sicuro ed efficiente di questo prodotto. Spetta all'utilizzatore attenersi alle avvertenze e istruzioni riportate in questo manuale a corredo del prodotto.

Significato dei simboli su Gardenvac



Avvertimento



Leggere attentamente le istruzioni per l'utilizzatore e controllare di aver capito a fondo il funzionamento di tutti i comandi.



Non usare il Gardenvac sotto la pioggia né lasciarlo esposto alle intemperie.



Spegnimento! Estrarre la spina dalla presa di rete prima di regolare, pulire o se il cavo è attorcigliato o è danneggiato.



Si raccomanda di usare degli occhiali di protezione.



Tenere persone distanti.

Generalità

1. Questo prodotto non deve essere utilizzato da persone (compresi bambini) con ridotte capacità fisiche, sensoriali o mentali, o con scarsa esperienza e conoscenza, se non sotto la supervisione di una persona responsabile della loro sicurezza o dietro sue istruzioni sull'uso del prodotto. I bambini devono essere supervisionati per impedire che possano giocare con il prodotto. Le normative locali possono limitare l'età dell'operatore.
2. Leggere attentamente le istruzioni per l'utilizzatore e controllare di aver capito a fondo il funzionamento di tutti i comandi.
3. Usare il Gardenvac solo nel modo e per gli impieghi descritti in queste istruzioni.
4. Non consentire mai l'uso del prodotto ai bambini e alle persone che non hanno letto le presenti istruzioni.
3. Non usare mai il Gardenvac quando si è stanchi, ammalati o sotto l'effetto di alcool, droghe o medicine.
4. L'operatore o l'utilizzatore è responsabile per eventuali incidenti verso terzi o ai loro beni nonché per i pericoli cui questi vanno incontro.

Componenti elettrici

1. Si raccomanda l'impiego di un interruttore per corrente residua (R.C.D.) con una corrente di scatto non superiore a 30 mA. Anche con l'installazione di un R.C.D. non è possibile garantire una sicurezza totale ed è necessario adottare sempre delle norme di lavoro sicure. Controllare l'interruttore R.C.D. ogni volta che lo usate.
2. Prima dell'uso, esaminare il cavo per eventuali danni e sostituirlo se è danneggiato o logorato.
3. Non usare il Gardenvac se i cavi elettrici sono danneggiati o usurati.

4. Scollegare immediatamente la macchina dalla presa di corrente se si taglia il cavo oppure se il rivestimento isolante è danneggiato. Toccare il cavo elettrico solo dopo aver scollegato la macchina dalla presa di corrente. Non riparare un cavo tagliato o danneggiato, bensì sostituirlo con uno nuovo.
5. Il cavo elettrico deve essere srotolato, dei cavi arrotolati possono surriscaldarsi e ridurre l'efficacia del Gardenvac.
6. Mai tirare il cavo se avvolto attorno ad oggetti appuntiti.
7. Spegnerne il tosaerba prima di staccare la spina dalla presa di corrente, il connettore per il cavo o la prolunga.
8. Spegnerne il tosaerba, staccare la spina ed esaminare il cavo di alimentazione per segni di danni o logorio prima di avvolgerlo per riporre la macchina.
9. Avvolgere sempre il cavo con cautela per evitare di attorcigliarlo.
10. Non trasportare mai il prodotto tramite il cavo.
11. Non scollegare mai le spine tirando il cavo.
12. Il voltaggio deve corrispondere a quello indicato sull'etichetta del prodotto.
13. I prodotti Flymo dispongono di doppio isolamento conforme alla normativa EN60335. Non eseguire per nessun motivo un collegamento a terra su una qualsiasi parte del prodotto.

Cavi

Usare solo cavi con sezione da 1,00 mm² e lunghi 40 metri massimo.

Valore nominale massimo:

Cavo con sezione da 1,00 mm² 10 A 250 V CA

1. I cavi e le prolunghie sono reperibili presso il Centro di assistenza autorizzato per gli articoli da giardinaggio Husqvarna.
2. Usare solo cavi di prolunga specificamente progettati per impiego all'aperto.

Prima dell'uso

1. Durante l'impiego del tosaerba indossare sempre scarpe pesanti e calzoni lunghi.
2. Si raccomanda di usare degli occhiali di protezione.
3. Si raccomanda l'uso di protettori auricolari.
4. Per evitare che la polvere irriti il viso, si consiglia di usare una maschera.
5. Non indossare indumenti sciolti o gioielli che possano venire tirati dentro il condotto dell'aria.
6. Non indossare indumenti con parti sciolte tipo cinture o cinghiette, che potrebbero essere aspirate nell'aspirazione dell'aria.
7. Ispezionare il Gardenvac prima di ogni utilizzo.
8. Non usarlo se una parte è danneggiata o rotta oppure se le viti si sono allentate. Portarlo da un esperto.
9. Prima di usarlo, controllare sempre che il Tritafoglie Gardenvac possa essere usato con sicurezza.

Modalità d'uso

1. Usare il Gardenvac solo alla luce diurna o con luce artificiale forte.
2. Non usare il Gardenvac quando piove o in zone umide o bagnate.
3. Non usare mai il Gardenvac vicino ad acqua o laghetti.
4. Imparare a spegnere rapidamente il Gardenvac in caso di emergenza.
5. Non camminare all'indietro mentre si falcia l'erba in quanto è possibile inciampare. Camminare, mai correre
6. Sui pendii, prestare un'attenzione ancora

Precauzioni per la sicurezza

- maggiore e indossare calzature che non scivolino.
- 7. Tenere sempre il cavo lontano dall'apparecchio e rivolto verso la sua parte posteriore.
- 8. Assicurarsi che gli animali domestici, i bambini ed i presenti in generale siano sempre ad una distanza sicura dal Tritafoglie.
- 9. Tenere i capelli lunghi lontano dal condotto dell'aria.
- 10. Assicurarsi che tutti i condotti siano liberi da detriti.
- 11. Fare sempre molta attenzione.
- 12. Non usarlo prima di aver assemblato e montato la sacca dei detriti.
- 13. Fare attenzione a non mandare i detriti verso i presenti.
- 14. Non sbilanciarsi. Mantenere sempre l'equilibrio.
- 15. La girante continua a ruotare anche dopo avere spento il Gardenvac.
- 16. Staccare la spina dalla presa di corrente:
 - prima di togliere o sostituire i sacchi di raccolta completamente assemblati;
 - prima di lasciare il Gardenvac incustodito per qualsiasi periodo di tempo;
- prima di eliminare un intasamento;
- prima di controllare, pulire o lavorare sull'aspiratore;
- se il Gardenvac comincia a vibrare in modo insolito, controllare immediatamente. Delle vibrazioni eccessive possono causare lesioni.

Manutenzione e magazzino

1. Mantenere tutti i dadi, le viti e i bulloni ben serrati per essere certi che il Gardenvac sia in ordine e sicuro da usare.
2. Per sicurezza d'uso, sostituire le parti danneggiate o logorate.
3. Usare solo ricambi e accessori originali.
4. Ispezionare regolarmente la sacca dei detriti e sostituirla se diventa logorata o danneggiata.
5. Conservare in un luogo fresco e asciutto e fuori dalla portata dei bambini. Non conservare all'esterno.

Tubo di aspirazione

IMPORTANTE

Una volta unite, le due parti del tubo di aspirazione si fissano in modo permanente e non possono più essere separate (J).

Informazioni di Carattere Ambientale

- Tenere attentamente in considerazione la tutela dell'ambiente, al momento di disperdere il prodotto.
- Rivolgersi all'ente locale preposto per ottenere informazioni utili allo smaltimento/riciclaggio.

Il simbolo  che appare sul prodotto o sulla confezione indica che il prodotto non può essere smaltito come rifiuti domestici. Invece deve essere consegnato all'inerte punto di raccolta per il riciclo di apparecchi elettrici o

elettronici. Assicurandosi che questo prodotto venga smaltito correttamente, si aiuta a prevenire potenziali conseguenze negative per l'ambiente e per la sanità delle persone, che potrebbero altrimenti essere causate con l'incorretto smaltimento di questo prodotto. Per ulteriori informazioni dettagliate sullo smaltimento, si prega di contattare il locale comune, il servizio dello smaltimento dei rifiuti oppure il negozio dove il prodotto è stato acquistato.

Servizio manutenzione

- Il prodotto che avete acquistato è identificato da una esclusiva targhetta color argento e nero con i dati caratteristici.
- Raccomandiamo vivamente che il prodotto venga sottoposto a manutenzione per lo meno ogni 12 mesi, o più spesso in caso di utilizzo professionale.

Garanzia e polizza di garanzia

Se una qualsiasi parte dovesse guastarsi a causa di una lavorazione scadente nel periodo della garanzia, Husqvarna UK Ltd., tramite i suoi Centri di riparazione autorizzati, effettuerà gratuitamente la riparazione o la sostituzione, sempre che:

- (a) Il guasto sia stato notificato direttamente al centro riparazioni autorizzato.
- (b) Venga presentata la ricevuta d'acquisto.
- (c) Il guasto non sia stato causato da uso improprio, negligenza o regolazioni errate da parte dell'utente.
- (d) Il guasto non sia dovuto al normale logoramento per uso.
- (e) La macchina non sia stata sottoposta a manutenzione né riparata, smontata o manomessa da persone non autorizzate da Husqvarna UK Ltd..
- (f) La macchina non sia stata noleggiata a terzi.
- (g) La macchina sia di proprietà dell'acquirente originale.
- (h) La macchina non sia stata adibita a uso commerciale.

- Questa garanzia è supplementare ai diritti legali del cliente e non li limita in alcun modo.

Guasti dovuti a una o più delle cause elencate di seguito non sono coperti dalla garanzia, quindi è

importante leggere le istruzioni riportate nel Manuale per l'utente nonché capire appieno il funzionamento e le procedure di manutenzione della macchina.

Guasti non coperti dalla garanzia.

- Guasti dovuti alla mancata notificazione del guasto originale.
- Guasti dovuti ad impatto improvviso.
- Guasti dovuti alla mancata osservanza delle istruzioni e delle raccomandazioni riportate nel Manuale per l'utente.
- Non sono coperte da garanzia le macchine date a noleggio.
- Le parti elencate di seguito sono considerate come parti di consumo e la loro vita dipende dalla manutenzione regolare: Cavi di alimentazione, Sacco di raccolta.
- **Attenzione**
Entro i termini della presente garanzia Husqvarna UK Ltd. non accetta responsabilità alcuna per difetti dovuti nella loro totalità o in parte, direttamente o indirettamente, all'uso di parti di ricambio o parti accessorie non prodotte o autorizzate da Husqvarna UK Ltd. oppure a modifiche apportate in un modo qualsiasi alla macchina.

EC DICHIARAZIONE DI CONFORMITÀ

Husqvarna UK Ltd., Aycliffe Industrial Park
Newton Aycliffe, Co. Durham, DL5 6UP, England

Dichiariamo sotto la nostra esclusiva responsabilità che il prodotto

Categoria.....**Raccogli foglie elettrico**
Tipo**TGV2200**
Identificazione serie.....**V. targhetta nominale prodotto**
Anno di costruzione.....**V. targhetta nominale prodotto**

è conforme ai requisiti e alle disposizioni essenziali delle seguenti direttive CEE:
98/37/EC (fino a 31.12.09), 2006/42/EC (dal 01.01.10), 2004/108/EC, 2000/14/EC
in base ai seguenti standard applicati:

IEC60335-1, IEC60335-2-100, EN50366, EN55014-1, EN61000-3-2, EN61000-3-3

Il livello massimo di pressione sonora ponderata "A" L_{pA} nella posizione dell'operatore, registrato su un campione del prodotto indicato sopra, corrisponde al **Livello** riportato nella tabella.

Il valore massimo di vibrazione sul sistema mano/braccio, misurato in base alla norma EN ISO 5349 su un campione del prodotto indicato sopra, corrisponde al **Valore** riportato nella tabella.

2000/14/CEE: il livello di potenza sonora L_{WA} misurata e i valori di potenza sonora L_{WA} garantiti corrispondono alle cifre riportate nelle tabelle.

Procedura di valutazione dalla conformità..... Annex VI

Organismo notificato..... Intertek, Cleeve Road
Leatherhead, Surrey
KT22 7SB, England

Newton Aycliffe 06/05/2008
M.Bowden
Direttore Ricerca e Sviluppo
Husqvarna UK Ltd.



Tipo	TGV2200
Velocità di rotazione della lama (rpm)	17,000
Alimentazione (kW)	2.2
Potenza sonora misurata L_{WA} (dB(A))	99
Potenza sonora garantita L_{WA} (dB(A))	100
Livello (dB(A))	85.7
Valore (m/s^2)	2.84
Peso (Kg)	4.7

Biztonsági intézkedések



A GardenVac veszélyessé válhat, ha nem megfelelően használják. A biztonsági intézkedéseket mindenkor be kell tartani a megfelelő biztonságot és a használat hatékonysága érdekében, mivel a gép súlyos sérüléseket okozhat a kezelőre és mások számára. Az e kezelési utasításban lévő figyelmeztetések és biztonsági szabályok betartásáért a gép kezelője a felelős.

A Gardenvac-en lévő jelzések magyarázata



Figyelmeztetés



Figyelmesen olvassa el a használati utasítást a berendezés működésének megértéséhez!



A gépet ne üzemeltesse esőben, és ne hagyja a Gardenvac gépet a szabadban, míg esik.



Kapcsolja ki! Húzza ki a dugót a hálózati csatlakozóból szabályozás, tisztítás előtt, vagy ha a kábel összetekeredett vagy megsérült.



Ajánlatos gondoskodni a szem védelméről.



Ne legyen a közelben senki.

Általános tudnivalók

1. E terméket nem használhatják csökkent fizikai, érzékszervi vagy mentális képességekkel rendelkező személyek (többek között gyermekek), vagy akik nem rendelkeznek kellő tapasztalattal és ismeretekkel, kivéve, ha a biztonságukért felelős személy felügyeli vagy irányítja a termék használatát. A gyermekeket felügyelni kell annak biztosítása céljából, hogy ne játsszanak a termékkel. A helyi előírások korlátozhatják a kezelő körét.
2. Figyelmesen olvassa el a használati utasítást a berendezés működésének megértéséhez!
3. Csak a használati utasításban megadott előírások szerint használja a Gardenvac gépet.
4. Soha ne engedje, hogy gyermekek vagy az ezen utasításokat nem ismerők használják a készüléket!
5. Soha ne használja a Gardenvac gépet, ha fáradt, beteg, alkohol, kábítószer vagy gyógyszer hatása alatt van.
6. A berendezés üzemeltetője a felelős más személy balesetéről, ill. ezen személy tulajdonával szemben felmerülő bármely jellegű kockázatairól.

Elektromossággal kapcsolatos tudnivalók

1. Javasolt a 30mA-nél nem nagyobb megszólalási árammal rendelkező érintésvédelmi kapcsoló használata. Még az ezen kapcsoló használatát esetén sem garantált a 100%-os biztonság, úgyhogy a biztonsági előírásokat mindenkor be kell tartani! Használat előtt minden esetben ellenőrizze az érintésvédelmi kapcsolóját!
2. Használat előtt mindig ellenőrizze a kábelt annak épsége szempontjából! Cserélje ki a megrongálódott, elrövidült kábelt.
3. Soha ne használja a Gardenvac-et, ha az elektromos vezetékek megrongálódottak vagy elhasználdottak.

4. A kábel elvágása vagy a szigetelés megsérülése esetén azonnal válassza le a berendezést a hálózati áramról! Ne érintse a berendezést, amíg azt a hálózatról le nem választotta! Ne javítsa meg az elvágott vagy megrongálódott kábelt! Cserélje ki egy újra!
5. Az elektromos vezetéket le kell tekercselni; a feltekercselt vezeték túlmelegedhet és ez csökkenti a Gardenvac teljesítményét.
6. Ne húzza a kábelt éles tárgyak körül!
7. A csatlakozó vagy a kábeldugó kihúzása előtt mindig kapcsolja le először a hálózati áramot!
8. A berendezés lekapcsolása és a csatlakozódugónak a hálózati aljzatból történő kihúzása után ellenőrizze az elektromos kábel épségét ill. elrövidségének fokát, **mielőtt** azt tárolás céljából összetekermé! Ne javítsa meg az elvágott vagy megrongálódott kábelt, cserélje ki egy újra!
9. A kábelt mindig óvatosan terjeje fel, kerülje annak összegabalyodását!
10. Soha ne emelje vagy vigye a berendezést a kábelnél fogva.
11. Az elektromos csatlakozó dugót soha ne a kábelnél fogva húzza ki a konnektorból!
12. Kizárólag a termék műszaki adatlapján feltüntetett váltóáramú feszültségen használja a fűnyírógépet.
13. A Husqvarna UK Ltd. termékek kettős szigeteléssel rendelkeznek a EN60335 brit szabvány alapján. Tilos a termék bármely részének földelése!

Kábelek

Csak 1,00 mm² méretű és maximum 40 méter hosszú kábelt használjon.

Maximális méret:

1,00 mm² méretű kábel, 10 A, 250 V váltakozó áram.

1. A hálózati kábelek és a hosszabbító kábelek beszerezhetőek az Husqvarna UK Ltd. helyi szervizéből.
2. Csak kifejezetten külső használatra tervezett hosszabbító kábeleket használjon.

Előkészületek

1. Csak nappal vagy jó mesterséges fénynél használja a terméket.
2. Ajánlatos gondoskodni a szem védelméről.
3. Fülvédő használata javasolt.
4. A por belégzésének elkerülésére maszk viselése ajánlott.
5. Ne szabad laza öltözékben, vagy ékszerekkel dolgozni, mert azokat a gép beszívhatja.
6. Ne viseljen laza ruházatot legelő övvel, zsinórral, mert a légbeszívó szerkezet beszippanthatja.
7. Vizsgálja meg a Gardenvac készülékét minden használat előtt.
8. A gépet nem szabad használni, ha bármely alkatrésze sérült, törött, vagy csavarjai meglazultak. Szükség esetén vegyen igénybe szervizszolgáltatást.
9. Mindig ellenőrizni kell, hogy a gép megfelelő üzemi állapotban van-e, mielőtt használni kezdi.

A fűnyíró használata

1. Csak nappal vagy jó mesterséges megvilágításnál használja a Gardenvac-et.
2. Ne használja a Gardenvac-et esőben vagy nedves, vizes helyeken.
3. Soha ne használja a Gardenvac-et víz vagy dísztól közelében.
4. Tudja hogyan kell a Gardenvac-et szükségállapot esetén gyorsan leállítani.

Biztonsági intézkedések

- Ne haladjon hátrafele fűnyírás közben, esetleg megbotozhat valamilyen! Lassan járjon, soha ne közelkedjen futólépésben!
- Lejtőn különösen vigyázzon arra, hogy óvatosan lépjen és csúszásmentes cipőt viseljen.
- A kábelt mindig hátul vezessük, a terméktől távol.
- A Gardenvac használatakor a gyermekeket, más személyeket és állatokat a munkaterülettől tartson távol!
- A hosszú haját távol kell tartani a légbeszívó nyílástól.
- Minden beáramló nyílást szabadon kell tartani, mert ellenkező esetben eltömődnek a légrések.
- A készülék használatakor mindig legyen éber!
- Nem szabad a gépet gyűjtőzsák nélkül használni.
- A hulladékok nem szabad a környezetben lévőek irányába fújni.
- Megfelelő lábbelit kell hordani és mindig egyensúlyban kell maradni.
- A lapát tovább forog a Gardenvac készülék kikapcsolása után is.
- Távolítsa el a csatlakozódugót a hálózati aljzatból:
 - mielőtt eltávolítja vagy kicseréli a teljesen összeállított hulladéktároló zsákok;
 - mielőtt őrizetlenül hagyja bármilyen időtartamra a Gardenvac-et;
 - mielőtt eltömődést rendbehoz;
 - mielőtt ellenőrzi, tisztítja vagy igazításokat és javításokat végez a berendezésen.
 - ha a Gardenvac a szabályostól eltérően vibrálni kezd. Azonnal ellenőrizze. A túlzott vibráció balesetet okozhat.

Karbantartás és tárolás

- A Gardenvac biztonságos üzemeltetése végett tartson minden csavart, csavaranyát szorosra húzott állapotban.
- A biztonságos üzemeltetés érdekében cserélje ki a kopott és megromlódott alkatrészeket!
- Csak eredeti pótalkatrészeket és tartozékokat használjon!
- A gyűjtőzsákot sűrűn ellenőrizze! Ha megsérült vagy elkopott, ki kell cserélni.
- Száras, hűvös helyen, gyermekektől távol tartandó! Kültéri tárolás tilos.

Szívócső

FONTOS

Amikor a szívócső felek egymásba vannak csatlakoztatva, ez állandó kötést képez (J). Nem szerelhetők szét.

Környezetvédelmi Információk

- Az elhasznált termék megsemmisítéskor vegye figyelembe a környezeti tényezőket.
- Szükség esetén további hulladékháztartási információt kaphat a helyi hatóságoktól.

Ez a  szimbólum a terméken vagy a csomagolásán azt jelzi, hogy ezt a terméket nem szabad háztartási hulladékként kezelni. Le kell adni az elektromos és elektronikus készülékek újrahasznosításra szolgáló

megfelelő begyűjtő helyen. E termék megfelelő elhelyezésének biztosításával 'n' segít megelőzni a környezetre és az emberi egészségre esetleg ártalmas olyan negatív következményeket, amelyeket egyébként okozhatna e termék nem megfelelő kidobása. E termék újrahasznosításával kapcsolatban részletesebb tájékoztatásért forduljon a helyi önkormányzathoz, a háztartási hulladék elhelyezési szolgálatához, vagy az üzlethez, ahol a terméket vásárolta.

Szervizelési javaslatok

- Minden termék egyedülálló módon azonosítható egy ezüst és fekete termékminősítő címkével.
- Javasoljuk az Ön által vásárolt termék legalább évente egyszeri, de hivatásos alkalmazás esetén még többszöri szervizelését.

Jótállás és jótállási irányelvek

Ha a garanciális idő alatt bármely alkatrész meghibásodik gyártási hiba miatt, az Husqvarna UK Ltd. szervizei díjmentesen elvégzik a javítást vagy cserét az alábbi feltételekkel:

- A hibát közvetlenül a Husqvarna UK Ltd. márkaszerviznek jelentik.
- Mellékelik a vásárlást igazoló számlát.
- A hiba nem rendellenes használatból, hanyagságból vagy hibás beállításból fakad.
- A meghibásodás nem a rendes kopás és elhasználódás következménye.
- A készüléket a Husqvarna UK Ltd. illetékes szervizszakemberén kívüli más nem szervertelze vagy javította, nem szerelte szét illetve ezeket nem kísérte meg.
- A gépet nem használták bérbeadásra.
- A gép az eredeti vásárló tulajdonában van.
- A gépet nem üzemeltették kereskedelmi használatban.

A jelen garancia a fogyasztói törvény szerint megillető jogokon felül értendő és azokat semmilyen módon nem korlátozza.

Az alábbi okokból eredő hibákra a garancia nem terjed ki, ezért fontos, hogy a jelen használati útmutatóban

leírtakat elolvassa és megértse a gép használatára és karbantartására vonatkozó utasításokat:

A jelen garancia által nem fedezett meghibásodások:

- Az eredeti hiba be nem jelentéséből eredő meghibásodások.
- Hirtelen behatás (ütés) miatt bekövetkező hiba.
- A terméknek a nem a jelen használati útmutatóban ismertetett utasításoknak és ajánlásoknak megfelelő használatából eredő meghibásodások.
- A bérbeadásra használt gépekre a jelen garancia nem terjed ki.
- A gép alábbi részei elhasználódó alkatrészeknek tekintendők, ezért ezekre garanciális igény általában nem nyújtható be: Elektromos kábel, Hulladéktároló zsák
- Figyelmeztetés!**
A Husqvarna UK Ltd. nem vállal semminemű felelősséget a jótálláson belül az olyan jellegű meghibásodásért, amely részben vagy egészben, közvetlen vagy közvetett módon a nem a Husqvarna UK Ltd. által gyártott ill. jóváhagyott cserealkatrészekkel vagy kiegészítő tartozékokkal történő cseréből vagy a berendezés bármely módon történő módosításából fakad.

EC MEGFELELŐSÉGI TANÚSÍTVÁNY

Husqvarna UK Ltd., Aycliffe Industrial Park
Newton Aycliffe, Co. Durham, DL5 6UP, England

Kizárólagos felelősséget vállalunk azért, hogy a termék(ek):

Kategória.....**Elektromos levélgyújtó**
Típus**TGV2200**
Széria azonosítása.....**Lásd a termék gyári címkéjét**
Gyártási Év.....**Lásd a termék gyári címkéjét**

Megfelel az alábbi EK irányelvek alapvetőkövetelményeinek és rendelkezéseinek:
98/37/EEC (...-ig 31.12.09), 2006/42/EC (...-tól 01.01.10), 2004/108/EC, 2000/14/EC
az alábbi hatályos szabványok alapján:
IEC60335-1, IEC60335-2-100, EN50366, EN55014-1, EN61000-3-2, EN61000-3-3

A maximális A. súlyozású hangnyomás szint L_{PA} a kezelőhelyzetében a fenti termék(ek) mintáján mérve megfelel a táblázatban a **Level** (szint) alatt közölt értékeknek.

A maximális kéz/kar vibráció súlyozott értéke az EN ISO 5349 szerint a fenti termék(ek) mintáján mérve, megfelel a táblázatban a **Value** (érték) alatt megadott értékeknek.

2000/14/EK: A mért hangteljesítmény L_{WA} és a garantált hangteljesítmény L_{WA} értékek megfelelnek a táblázatban közölt értékeknek.

Megfelelőség értékelési eljárás..... Annex VI

Kijelölt szerv..... Intertek, Cleeve Road
Leatherhead, Surrey
KT22 7SB, England

Newton Aycliffe 06/05/2008
M.Bowden
kutatási és fejlesztési Igazgató
Husqvarna UK Ltd.



Típus	TGV2200
Vágóél forgássebessége (rpm)	17,000
Táplálás (kW)	2.2
Mért hangteljesítmény L_{WA} (dB(A))	99
Garantált hangteljesítmény L_{WA} (dB(A))	100
Szint (dB(A))	85.7
Érték (m/s ²)	2.84
Súly (Kg)	4.7

Przepisy Bezpieczeństwa



OSTRZEŻENIE ! Odkurzacz jest urządzeniem mogącym stwarzać zagrożenie i dlatego musi być używany zgodnie z zasadami bezpieczeństwa. Dlatego istotne jest przeczytanie i zrozumienie instrukcji obsługi. Każda osoba pracująca urządzeniem musi przestrzegać wszystkie zalecenia i uwagi zawarte w tej instrukcji.

Wyjaśnienie oznaczeń na obudowie wykasarki produkt



Ostrzeżenie



Proszę uważnie przeczytać instrukcję obsługi i upewnić się, że wszystkie elementy układu sterowania oraz ich czynności są zrozumiałe.



Urządzenia Gardenvac nie używać podczas deszczu ani też nie zostawiać na zewnątrz podczas opadów atmosferycznych.



Wyłączyć urządzenie! Wyjąć wtyczkę z gniazda zasilającego przed regulacją urządzenia, czyszczeniem lub gdy przewód zasilający jest poplątany lub uszkodzony.



Zalecane jest stosowanie okularów ochronnych.



Utrzymywać obserwatorów z dala od pracującego urządzenia.

Wskazówki ogólne

1. Ten produkt nie jest przeznaczony do użytku przez osoby (w tym dzieci) o obniżonych zdolnościach psychomotorycznych, czuciowych lub umysłowych bądź nie posiadających doświadczenia i odpowiedniej wiedzy, chyba że znajdują się one pod nadzorem lub instruktażem osoby odpowiedzialnej za bezpieczeństwo. Dzieci powinny znajdować się pod nadzorem, aby zapobiec bawieniu się produktem. Miejscowe przepisy prawa mogą nałożyć limit na wiek operatora.
2. Proszę uważnie przeczytać instrukcję obsługi i upewnić się, że wszystkie elementy układu sterowania oraz ich czynności są zrozumiałe.
3. Urządzenia Gardenvac powinno być używane jedynie w sposób w opisany w niniejszej instrukcji, do podanych w niej celów.
4. Nigdy nie wolno pozwalać, by produkt używały dzieci lub osoby nie znające instrukcji użytkowania.
5. Urządzenia nie mogą obsługiwać osoby zmęczone, chore, pod wpływem alkoholu, narkotyków lub leków.
6. Operator lub użytkownik jest odpowiedzialny za wypadki lub zagrożenia innych osób lub ich własności.

Elektryczność

1. Zalecane jest wykorzystanie urządzenia zabezpieczającego prądu szczytkowego (R.C.D.) nie większego niż 30mA. Nawet z zainstalowanym urządzeniem zabezpieczającym R.C.D. nie można zagwarantować 100%-go bezpieczeństwa i przez cały czas należy przestrzegać zasad bezpieczeństwa pracy. Sprawdzaj swoje urządzenie zabezpieczające R.C.D. zawsze gdy go używasz.
2. Przed użyciem należy sprawdzić stan kabla i

wymienić, jeśli wykazuje oznaki uszkodzenia lub starzenia.

3. Nie wolno używać urządzenia Gardenvac jeśli kable elektryczne są uszkodzone lub zużyte.
4. Niezwłocznie wyjmij wtyczkę z gniazdka sieciowego, jeśli kabel zostanie przecięty lub będzie uszkodzona izolacja. Nie dotykaj kabla, zanim nie odłączysz kosiarki od sieci. Nie naprawiaj przeciętego lub uszkodzonego kabla. Wymień go na nowy.
5. Podczas pracy urządzenia kabel urządzenia nie może być zwinięty. Zwinięte kable mogą ulegać przegrzaniu co zmniejszy wydajność urządzenia Gardenvac.
6. Nie przeciągaj kabla wokół ostrych przedmiotów.
7. Przed wyłączeniem wtyczki w wykaszarce, przy rozłączeniu przedłużacza należy wpiąć wyciągnąć wtyczkę z gniazdka sieciowego.
8. Wyłącz, wyjmij wtyczkę z gniazdka sieciowego i sprawdź stan kabla **przed** zwinieniem go do przechowywania. Nie naprawiaj uszkodzonego kabla, wymień go na nowy.
9. Zawsze uważnie zwijaj kabel, unikając supłów.
10. Nie wolno nosić urządzenia trzymając je za kabel.
11. W trakcie rozłączania przedłużacza nie wolno ciągnąć za kabel. Zawsze należy trzymać za wtyczki.
12. Do zasilania wolno stosować jedynie napięcie zgodne z podanym na tabliczce znamionowej.
13. Wyroby Flymo są podwójnie izolowane według normy EN60335. Nie należy w żadnym wypadku podłączać uziemienia do jakiegokolwiek części wyrobu.

Kable

Używaj wyłącznie kabli o przekroju 1.00mm² i o długości maksymalnej do 40 metrów.

Maksymalne wielkości znamionowe:

Kabel o przekroju 1.00mm², 100 amperów, 250V prąd zmienny.

1. Kable zasilające i przedłużacze dostępne są do nabycia w Centrum Serwisowym Elektrolux.
2. Używaj wyłącznie przedłużaczy które przeznaczone są do użytku na zewnątrz.

Przed koszeniem

1. Używaj urządzenia wyłącznie przy świetle dziennym lub dobrym oświetleniu sztucznym.
2. Zalecane jest stosowanie okularów ochronnych.
3. Zalecamy stosowanie ochronników słuchu.
4. Zalecane jest stosowanie maski respiracyjnej.
5. W trakcie pracy należy zakładać wygodny ubiór, rękawice i buty robocze.
6. Podczas obsługi urządzenia nie należy nosić odzienia z luźnymi elementami, np. troczkami lub ściągaczami, które mogą zostać wciągnięte do wylotu powietrza.
7. Przed każdym użyciem należy sprawdzić urządzenie.
8. Nie stosuj części, które są uszkodzone lub wykazują inne ślady zużycia
9. Przed przystąpieniem do pracy należy koniecznie skontrolować stan techniczny urządzenia, a w szczególności wygląd głowicy tnącej.

W czasie pracy

1. Urządzenie Gardenvac powinno być używane jedynie podczas dnia lub jeśli jest stosowane dobre oświetlenie sztuczne.
2. Nie należy używać urządzenia Gardenvac podczas deszczu lub na terenach podmokłych i mokrych.

Przepisy Bezpieczeństwa

- Nigdy nie należy używać urządzenia Gardenvac w wodzie lub jej pobliżu albo obok zbiorników wodnych.
- Należy zapoznać się ze sposobem szybkiego wyłączenia urządzenia w nagłych przypadkach.
- Podczas koszenia nie idź do tyłu, bo możesz się przewrócić. Nigdy nie biegaj - chodź powoli.
- Należy zachować szczególną uwagę na zboczach by nie zranić się w stopy. Należy nosić obuwie chroniące przed poślizgnięciem się.
- Kabel należy układać do tyłu, z dala od produktu.
- Wszelkie osoby postronne nie mogą przebywać wewnątrz strefy bezpieczeństwa.
- Włosa, szczególnie długie, należy utrzymywać z dala od wlotu odkurzacza.
- Wlot powietrza powinien być stale utrzymywany w czystości.
- Stale uważaj na to co robisz.
- Nigdy nie pracuj odkurzaczem bez podłączonej torby na zanieczyszczenia.
- Nie sprzątaj zanieczyszczeń w kierunku osób postronnych.
- Pracuj ostrożnie. Uważaj na sposób poruszania się i miejsca, w których stawiasz stopy.
- Po wyłączeniu urządzenia, jego wirnik będzie obracał się przez pewien czas.
- Wymij wtyczkę z gniazdka sieciowego:
 - przed demontażem lub wymianą w pełni zmontowanego worka na odpady;
 - przed zostawieniem urządzenia Gardenvac bez dozoru przez dowolny czas;
 - przed usunięciem zacięcia;
 - przed sprawdzeniem, oczyszczeniem urządzenia i korzystaniem z niego;
 - jeśli urządzenie Gardenvac zaczyna wibrować w nietypowy sposób. Sprawdź natychmiast. Nadmierne wibracje mogą spowodować obrażenia ciała.

Utrzymanie ruchu i przechowywanie

- Aby zapewnić bezpieczną pracę Gardenvac wszystkie nakrętki, śruby powinny być starannie dokręcone.
- Dla zapewnienia bezpieczeństwa wymieniaj części zużyte lub uszkodzone.
- Do wymiany stosować jedynie oryginalne części i akcesoria
- Torba na zanieczyszczenia powinna być regularnie kontrolowana.
- Przechowywać w suchym, chłodnym miejscu, poza zasięgiem dzieci. Nie przechowywać na zewnątrz.

Rura ssąca

WAŻNE

Rury ssania łączą się na stałe (J).

Po zespoleniu, nie można ich rozłączać.

Informacje z Zakresu Ochrony Środowiska

- Podczas utylizacji zużytego produktu należy zachować wymogi ochrony środowiska.
- W razie potrzeby należy skontaktować się z lokalnymi władzami w celu uzyskania informacji na temat utylizacji produktu.

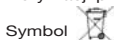

Symbol  na produkcie lub jego opakowaniu oznacza, że po utracie wartości użytkowej dany wyrób nie może być traktowany tak jak inne odpady. Należy przekazać go do punktu zbiórki urządzeń elektrycznych

i elektronicznych przeznaczonych do recyklingu. Przestrzegając zalecanych zasad postępowania ze użytym produktem zapobiegasz ewentualnym negatywnym konsekwencjom dla zdrowia i środowiska, jakie mogłyby nastąpić w wyniku niewłaściwego sposobu pozbycia się wyrobu. Szczegółowych informacji na temat recyklingu tego produktu mogą udzielić władze lokalne, służby zajmujące się wywozem śmieci lub pracownicy sklepu, w którym produkt został zakupiony.

Zalecana obsługa techniczna

- Produkt jest oznaczony przy pomocy srebrno-szarej tabliczki znamionowej w sposób umożliwiający jednoznaczną identyfikację.**
- Zalecamy, aby produkt poddawany był przeglądowi technicznemu przynajmniej raz na rok; przy czym częstotliwość przeglądów zwiększa się jeśli urządzenie jest używane dla celów profesjonalnych.**

PL - INSTRUKCJA OBSŁUGI

Twister 2200XV
Wydanie 1, 2008

DANE TECHNICZNE

Napięcie zasilania	230 V, 50 Hz
Moc silnika	2200 W
Klasa izolacji	II
Ciężar	?? kg

UWAGA !

Znaki bezpieczeństwa na urządzeniu muszą być widoczne i utrzymywane w czystości. W razie ich uszkodzenia lub utraty należy je wymienić lub uzupełnić w autoryzowanym punkcie serwisowym

UWAGA !

Dmuchała przeznaczona jest wyłącznie do zastosowań przydomowych i nie może być używana w innym celu niż zbieranie liści, puszek oraz zdmuchiwanie śmieci.

Firma Flymo zastrzega sobie możliwość zmiany parametrów technicznych w ramach ciągłego unowocześniania urządzeń.

Druki gwarancji wydawane są przy zakupie urządzenia. Przepisy gwarancyjne określone są na Karcie Gwarancyjnej.

EC DEKLARACJA ZGODNOŚCI

Husqvarna UK Ltd., Aycliffe Industrial Park
Newton Aycliffe, Co. Durham, DL5 6UP, England

Deklarujemy z całą odpowiedzialnością że nasz produkt(y) ;

Kategoria.....**Zbieracz liści elektryczny**
Typ**TGV2200**
Identyfikacja serii.....**Zobacz etykietę znamionową produktu**
Rok Produkcji.....**Zobacz etykietę znamionową produktu**

Spełniają zasadnicze wymagania i warunki następujących dyrektyw EC :
98/37/EEC (od 31.12.09), 2006/42/EC (do 01.01.10), 2004/108/EC, 2000/14/EC
Mają zastosowanie poniższe normy:
IEC60335-1, IEC60335-2-100, EN50366, EN55014-1, EN61000-3-2, EN61000-3-3

Maksymalny poziom natężenia dźwięku L_{PA} w pozycji operatora, zarejestrowany z przykładowego ww. urządzenia odpowiada Poziomowi podanemu w tabeli.

Maksymalny poziom wibracji ręki/ramienia mierzony zgodnie z normą EN ISO 5349 zarejestrowany z przykładowego ww. urządzenia odpowiada Wielkości podanej w tabeli.

2000/14/EC: Mierzony Poziom Natężenia Dźwięku L_{WA} oraz Gwarantowany Poziom Natężenia Dźwięku L_{WA} są zgodne z wielkościami podanymi w tabelach.

Procedura Oceny Zgodności..... Annex VI
Organ Uprawniony..... Intertek, Cleeve Road
Leatherhead, Surrey
KT22 7SB, England

Newton Aycliffe 06/05/2008
M.Bowden
Dyrektor ds. Rozwoju i Badań
Husqvarna UK Ltd.



Typ	TGV2200
Prędkość Obrotowa Urządzenia Tnącego (rpm)	17,000
Zasilanie (kW)	2.2
Mierzony Poziom Natężenia Dźwięku L_{WA} (dB(A))	99
Gwarantowany Poziom Natężenia Dźwięku L_{WA} (dB(A))	100
Poziom (dB(A))	85.7
Wartość (m/s^2)	2.84
Odwaznik (Kg)	4.7

Bezpečnostní upozornění



Zahradní vysavač Gardenvac může v případě nesprávného používání způsobit nebezpečí. Je nezbytné řídit se varováními a bezpečnostními upozorněními, aby byla při používání tohoto výrobku zajištěna dostatečná bezpečnost a efektivnost. Obsluha zodpovídá za respektování varování a pokynů uvedených v tomto manuálu a na výrobku.

Vysvětlivky symbolů na vyžinači Gardenvac



VÝSTRAHA Tento stroj může být nebezpečný! Neopatrné nebo nesprávné používání může způsobit těžký úraz.



Pečlivě si přečtěte tento návod k používání. Ujistěte se, že rozumíte všem ovládacím prvkům a jejich funkci.



Gardenvac nepoužívejte za deště a nenechávejte ho venku, když prší.



Vypněte! Před seřizováním, čištěním anebo pokud je kabel zapletený nebo poškozený, vytáhněte zástrčku ze sítě.



Doporučujeme používat ochranné brýle.



Udržujte v okolí stojící osoby mimo.

Všeobecné pokyny

1. Tento produkt není určen k použití osobami (včetně dětí) s omezenými fyzickými, smyslovými nebo duševními schopnostmi anebo nedostatkem zkušeností a znalostí, pokud nejsou pod dohledem anebo jim nebyly dány pokyny týkající se použití produktu osobou odpovědnou za jejich bezpečnost. Děti by měly být pod dohledem, aby bylo zajištěno, že si s produktem nehrají. Místní předpisy mohou omezovat věk operátora.
2. Pečlivě si přečtěte tento návod k používání. Ujistěte se, že rozumíte všem ovládacím prvkům a jejich funkci.
3. Gardenvac používejte pouze popsáním způsobem a k funkcím, uvedeným v tomto návodu.
4. Nedovoľte dětem nebo osobám neobeznámeným s těmito pokyny používat tento produkt.
5. Gardenvac nepoužívejte pokud jste unavení, nemocní anebo pod vlivem alkoholu, drog nebo léků.
6. Operátor nebo uživatel je zodpovědný za nehody anebo škody vzniklé jiným osobám nebo na jejich majetku.

Pokyny k elektrickým součástem

1. Doporučujeme používat zařízení k omezení zbytkového proudu (RCD) se spouštěcím proudem nepřesahujícím 30mA. Ani s RCD nelze stoprocentně zaručit bezpečnost a je třeba neustále dodržovat bezpečné pracovní postupy. Při každém použití RCD zkontrolujte.
2. Před použitím zkontrolujte, zda není kabel poškozen. Vyměňte ho, pokud jeví známky poškození nebo stárnutí.
3. Pokud jsou elektrické kabely poškozené nebo opotřebované, Gardenvac nepoužívejte.
4. Pokud je kabel rozřiznutý anebo pokud je poškozena izolace, okamžitě odpojte dodávku elektrického proudu. Nedotýkejte se elektrických součástí/kabelu, dokud není dodávka elektrického proudu přerušena. Rozřiznutý nebo poškozený kabel neopravujte. Vyměňte ho za nový.
5. Elektrický kabel nesmí být stočen. Stočené kabely se mohou přehřívat a snižovat účinnost Gardenvacu.

6. Netahejte kabel kolem ostrých předmětů.
7. Vždy odpojte vidlici od hlavního přívodu elektrického proudu než rozpojte přívodní nebo prodlužovací kabel.
8. Před svinutím kabelu k uskladnění vypněte vyžinač, vytáhněte zástrčku z přívodu elektrického proudu a zkontrolujte elektrický kabel, zda nejeví známky poškození nebo stárnutí. Neopravujte poškozený kabel. Vyměňte ho za nový.
9. Kabel vždy svinujte opatrně. Vyhňte se zkroutení.
10. Při přenašeni nedržte sekačku za kabel.
11. Nikdy nerozpojujte jakékoliv zásuvkové spoje taháním za kabel.
12. Vyžinač připojujte pouze k takovému síťovému napětí, které odpovídá jmenovité hodnotě vyznačené na výrobním štítku.
13. Výrobky Flymo mají dvojitou izolaci podle normy EN60335. Zemnění by nemělo být za žádných okolností spojeno s žádnou částí výrobku.

Příprava

1. Výrobek používejte pouze při denním světle nebo při dobrém umělém osvětlení.
2. Doporučujeme používat ochranné brýle.
3. Doporučujeme používat ochranu sluchu.
4. Doporučujeme používat prachovou ochrannou masku.
5. Nenoste volný oděv, který by mohl být vtažen do sacích vzduchových otvorů.
6. Nenoste oděvy s úchytkami, tj. sponkami nebo šňůrkami, které by mohly být vtaheny do vstupu vzduchu.
7. Před každým použitím Gardenvac zkontrolujte.
8. Vysavač nepoužívejte, je-li kterákoliv jeho součást poškozená nebo zlomená, nebo jsou-li kterékoliv jeho šrouby uvolněné. V takovém případě si vyžádejte odpovídající opravu u Vašeho autorizovaného servisu.
9. Před každým použitím zkontrolujte, zda je zahradní vysavač Gardenvac schopen bezpečného provozu.

Použití

1. Gardenvac používejte pouze za denního světla nebo při dobrém umělém osvětlení.
2. Gardenvac nepoužívejte za deště a ve vlhkém prostředí.
3. Nikdy nepoužívejte Gardenvac ve vodě nebo v blízkosti vodních ploch.
4. Seznamte se s tím, jak rychle zastavit Gardenvac v nouzovém případě.
5. Při sekání necouvajte, mohli byste zakopnout. Chodte, nikdy neběhejte.
6. Na svahu noste obuv, která nekouže a buďte zvláště opatrní.
7. Kabel vždy směřujte dozadu, mimo produkt.
8. Dbejte na to, aby se při používání Vašeho vysavače domácí zvířata a přinlížející osoby nacházely v bezpečné vzdálenosti.
9. Nedopusťte, aby se dlouhé vlasy dostaly do blízkosti sacího otvoru.
10. Dbejte na to, aby se do žádného ze vstupních otvorů nedostal sbíraný materiál (listí, odřezky trávy, apod.).
11. Buďte neustále ostražití.
12. Nepokoušejte se používat Váš vysavač Gardenvac, aniž by byl nasazen plně sestavený sběrný pytel.
13. Nikdy nefoukejte sbíraný materiál směrem k přinlížejícím osobám.
14. Vysavač nepoužívejte s vynakládáním příliš velké námahy. Vždy dbejte na zachování Vaší rovnováhy a stability.

Bezpečnostní upozornění

15. Rotor se nadále otáčí i po vypnutí vysavače Gardenvac.
16. Vidíci vytáhněte z přívodu elektrického proudu:
 - před demontáží nebo výměnou úplné smontovaného vaku na odpad;
 - než zanecháte Gardenvac bez dohledu na jakkoli dlouhou dobu;
 - před čištěním ucpání;
 - před kontrolou, čištěním nebo prací na zařízení;
 - když začne Gardenvac nadměrně vibrovat.Okamžitě zkontrolujte. Nadměrné vibrace mohou být příčinou zranění.

Údržba a uskladnění

1. Udržujte všechny matice, šrouby utažené, abyste zajistili, že je Gardenvac v bezpečném provozním stavu.
2. Z důvodu bezpečnosti vyměňujte opotřebované nebo poškozené části..
3. Používejte pouze originální díly a doplňky
4. Sběrný pytel pravidelně kontrolujte. Je-li opotřebovaný nebo poškozený, vyměňte jej.
5. Skladujte v suchu a chladu a mimo dosah dětí. Neskladujte venku.

Napojení na elektrickou síť

1. K napojení na elektrickou síť je možné použít prodlužovací kabel s pohyblivou zásuvkou odolnou proti střikající vodě. Napojení zástrčky na přívodní kabel může provést pouze osoba s příslušnou kvalifikací podle vyhlášky ČÚBP č. 50/1978 Sb.
Na připojovací šňůru se musí použít kabel odpovídající ČSN 34 0350 a ČSN 37 5053. Prodlužovací šňůra nesmí být libovolně dlouhá:
 - pro délku do 30 m vodič s průřezem žil 1mm²
 - pro délku do 50 m vodič s průřezem žil 1,5mm²Používejte kabel HO7RN-F
2. Zásuvka pro připojení vyžinače se doporučuje vybavit dle ČSN 33 2000-4-47 proudovým chráničem (FI), Jehož rozdílový vybavovací proud nepřekročuje 30 mA.

Sací trubice

DŮLEŽITÉ

Po spojení půlek je sací trubice neměnná (J). Nelze provést jejich demontáž.

Informace Týjající se Životního Prostředí

- Při likvidaci výrobku na konci jeho životnosti je nezbytné zachovávat doporučené postupy s ohledem na ochranu životního prostředí.
- V případě nutnosti Vám bližší informace o likvidaci podá příslušný místní úřad.

Tento  symbol na výrobku nebo na obalu znamená, že s výrobkem nelze nakládat jako s odpadem domácnosti. Výrobek je třeba odnést do příslušného sběrného místa k

recyklaci elektrických a elektronických zařízení. Zajištěním řádné likvidace výrobku pomůžete předejít potenciálním záporným vlivům na životní prostředí a lidské zdraví, které by se mohly projevit v případě likvidace tohoto výrobku nepatřičným způsobem. Podrobnější informace o recyklaci tohoto výrobku si vyžádejte na Vašem obecním úřadu, od firmy zabývající se likvidací domácího odpadu anebo v prodejně, kde jste výrobek zakoupili.

Servisní doporučení

- Každý výrobek je identifikován jedinečným stříbro-černým typovým štítkem.
- Důrazně doporučujeme provádět servis vašeho zařízení nejméně každých dvanáct měsíců a častěji, pokud zařízení používáte k profesionální aplikaci.

Záruka a záruční politika

Pokud bude během záruční doby shledána vada kteréhokoliv dílu způsobená chybnou výrobou, firma Husqvarna UK Ltd. prostřednictvím svého autorizovaného servisního střediska poskytne zákazníkovi bezplatnou opravu nebo výměnu za předpokladu, že:

- a) Vada je nahlášena přímo autorizované opravě.
- b) Je předloženo potvrzení o nákupu.
- c) Vada není způsobena nesprávným používáním, nedbalostí nebo nesprávným nastavením uživatelem.
- d) K vadě nedošlo běžným opořebením.
- e) Na zařízení nebyl proveden servis nebo opravy, nebylo demontováno a nebyly na něm prováděny změny osobou, která není autorizovaná firmou Husqvarna UK Ltd..
- f) Zařízení nebylo zapůjčováno.
- g) Zařízení je ve vlastnictví původního kupujícího.
- h) Zařízení nebylo používáno ke komerčním účelům.
- Tato záruka je dodatkem k zákonným právům zákazníka a žádným způsobem tato práva neomezuje.

Poruchy z následujících důvodů nejsou kryty, proto je důležité

přečíst si pokyny v příručce operátora a porozumět, jak postupovat při obsluze a údržbě zařízení:

Závady, které záruka nepokrývá:

- * Vady důsledkem nenahlášení počáteční vady.
- * Vady důsledkem náhlého nárazu.
- * Vady vzniklé nepoužíváním výrobku v souladu s pokyny a doporučeními uvedenými v příručce operátora.
- * Zařízení, která jsou zapůjčována, tato zato záruka nekrýje.
- * Dále uvedené díly jsou považovány za díly, které se opotřebovávají a jejich životnost závisí na pravidelné údržbě, a proto nejsou běžným předmětem platného nároku na náhradu škody podle záruky. Vak na odpad, elektrický síťový kabel
- * **Pozor!** Firma Husqvarna UK Ltd. nepřijímá zodpovědnost podle této záruky za vady způsobené zcela nebo částečně, přímo nebo nepřímo instalací nebo výměnou částí nebo instalací dodatečných částí, které nejsou vyrobeny nebo schváleny firmou Husqvarna UK Ltd. a nebo pokud bylo zařízení jakýmkoli způsobem modifikováno.

GZ - TECHNICKÁ DATA

Motor	???????
Napětí	elektrický
Příkon	230V/50Hz
Hmotnost bez obalu	1400 W
	??? kg

Likvidace stroje po skončení jeho životnosti

V souladu s platnými předpisy o odpadech a ochraně životního prostředí je třeba zachovat doporučené postupy likvidace jednotlivých (kovových, plastových) částí stroje, se kterými Vás seznámí nejbližší autorizované servisní místo.

ES PROHLÁŠENÍ O SHODĚ

Husqvarna UK Ltd., Aycliffe Industrial Park
Newton Aycliffe, Co. Durham, DL5 6UP, England

Prohlašuje na základě výhradní odpovědnosti, že produkt(y);

Kategorie.....**Elektrický sběrač listů**
Typ.....**TGV2200**
Identifikace Série.....**Viz Výkonový štítek produktu**
Rok výroby.....**Viz Výkonový štítek produktu**

Splňuje základní požadavky a předpisy následujících směrnic ES:
98/37/EEC (do 31.12.09), 2006/42/EC (od 01.01.10), 2004/108/EC, 2000/14/EC
založeno na následujících použitých normách:
IEC60335-1, IEC60335-2-100, EN50366, EN55014-1, EN61000-3-2, EN61000-3-3

Maximální vážená hladina akustického tlaku L_{pA} u postavení operátora, zaznamenaná na vzorku výše uvedeného produktu(ů) odpovídá hladině uvedené v tabulce.

Maximální vážená hodnota vibrace ruky / paže měřená podle normy EN ISO 5349 na vzorku výše uvedeného produktu(ů) odpovídá hodnotě uvedené v tabulce.

2000/14/ES: Hodnoty naměřená intenzity zvuku L_{WA} a zaručené intenzity zvuku L_{WA} odpovídají tabulkovým hodnotám.

Postup hodnocení shody..... Annex VI
Notifikován orgán..... Intertek, Cleeve Road
Leatherhead, Surrey
KT22 7SB, England

Newton Aycliffe 06/05/2008
M.Bowden
Research & Development Director
Husqvarna UK Ltd.



Typ	TGV2200
Rotační rychlost řezného nástroje (rpm)	17,000
Výkon (kW)	2.2
Naměřená intenzita zvuku L_{WA} (dB(A))	99
Zaručená intenzita zvuku L_{WA} (dB(A))	100
Úroveň (dB(A))	85.7
Hodnota (m/s^2)	2.84
Váha (Kg)	4.7

Bezpečnostne Predpisy



POZOR! Pri chybnom použití môže byť upotrebenie Gardenvac nebezpečné. Na zabezpečenie primeranej bezpečnosti a výkonu pri použití tohoto výrobku, treba dodržiavať výstrahy nebezpečenstva a bezpečnostné predpisy. Používateľ je zodpovedný za to, aby sa dodržiavali príkazy a výstrahy nebezpečenstva uvedeného v tomto Návode na obsluhu a na výrobku.

Vysvetlivky znakov uvedených na výrobku: 'Gardenvac'



Upozornenie



Pozorne si prečítajte návod na použitie a uistite sa, že rozumiete riadeniu a všetkým jeho funkciám.



Nepoužívajte Záhradný vysávač v daždi, a nenechávajte ho vonku, keď prší.



Vypnite! Vytiahnite zástrčku zo zdroja elektrickej energie pred nastavovaním a čistením alebo v prípade, keď je kábel zamotaný alebo poškodený.



Odporúča sa nosenie ochranných okuliarov.



Zabezpečte, aby osoby stojace vókol, boli v dostatočnej vzdialenosti.

Všeobecné pokyny

1. Tento výrobok nemôžu používať osoby (vrátane detí) so zníženou fyzickou, zmyslovou alebo mentálnou dispozíciou, prípadne osoby bez dostatočnej skúsenosti a znalosti, s výnimkou prípadov, kedy sú pod dozorom alebo boli poučené o použití výrobku osobou, ktorá zodpovedá za ich bezpečnosť. Deti by mali byť pod dozorom, aby ste zabezpečili, že sa s výrobkom nehrajú. Miestne predpisy môžu obmedzovať vek používateľa.
2. Pozorne si prečítajte návod na použitie a uistite sa, že rozumiete riadeniu a všetkým jeho funkciám.
3. Záhradný vysávač používajte len spôsobom a za účelom, ktoré sú popísané v týchto pokynoch.
4. Nedovoľte deťom a osobám, ktoré sa neoboznámili s týmito pokynmi, narábať s výrobkom.
5. Nikdy nepoužívajte Záhradný vysávač, keď ste unavený, chorý alebo pod vplyvom alkoholu, drog alebo liečiv.
6. Obsluhujúca osoba, alebo užívateľ je zodpovedný za nehody a riziká spôsobené iným osobám a ich majetku.

Elektrické pokyny

1. Doporučujeme použiť Residual Current Device R.C.D. (zariadenie zostatkového prúdu) s maximálnou hodnotou prúdu 30 mA. Stopercentná bezpečnosť nemôže byť garantovaná ani s inštalovaným R.C.D. Preto je nevyhnutné vždy dodržiavať bezpečnosť práce. R.C.D. skontrolujte pri každom použití.
2. Pred použitím skontrolujte kábel, či nie je poškodený. Vymeňte ho, ak zbadáte znaky poškodenia, alebo zostarnutia.
3. Nepoužívajte Záhradný vysávač v prípade, keď sú poškodené alebo opotrebované elektrické káble.

4. Okamžite odpojte z elektrickej siete ak sa prerazal kábel, alebo porušila izolácia. Nedotýkajte sa elektrického kábla, kým nie je odpojený zo zdroja elektrického napätia. Rozrezaný, alebo poškodený kábel neopravujte. Nahradte ho novým.
5. Elektrický kábel musí byť odvinutý. Navinuté káble sa môžu prehriať a znížiť výkonnosť Záhradného vysávača.
6. Kábel netahajte okolo ostrých predmetov.
7. Vždy vytiahnite zástrčku z elektrickej siete pred odpojením káblového konektora, alebo predĺžovacieho kábla.
8. **Pred** navinutím kábla na uskladnenie vypnite kosačku, vytiahnite zástrčku zo siete a skontrolujte napájací elektrický kábel či nie je poškodený, alebo starý. Poškodený kábel neopravujte, nahradte ho novým.
9. Vždy opatrne navinite kábel, vyhňte sa zauzleniu.
10. Výrobok nikdy nepremiestňujte ťahaním za kábel.
11. Pri odpájaní kábla neťahajte za kábel, ale za koncovku.
12. Prístroj je dovolené pripájať iba na striedavý prúd o napätí, ktoré je uvedené na štítku.
13. Výrobky firmy Flymo sú dvojnásobne bezpečnostne napojené na EN60335. Za žiadnych okolností nesmie byť uzemnenie napojené ku žiadnej časti tohoto výrobku.

Kábel

Používajte výhradne káble 1,00 mm² v maximálnej dĺžke 40 metrov.

Maximálne parametre:

Kábel 1,00 mm², 10 A, 250 V AC

1. Hlavné aj predĺžovacie káble sú v predaji v miestnom servisnom stredisku záhradných výrobkov Husqvarna.
2. Používajte výhradne káble určené pre vonkajšie použitie.

Príprava

1. Pri použití výrobku noste vždy pevnú obuv a dlhé nohavice.
2. Odporúča sa nosenie ochranných okuliarov.
3. Odporúčame použitie ochrany uší
4. Odporúča sa nosenie ochrannej masky proti prachu.
5. Nenoste voľný odev a ani žiadne šperky, ktoré by mohli vniknúť do nasávacích otvorov vzduchu.
6. Pri použití nenoste oblečenie s rôznymi doplnkami, ako napríklad pracky alebo visiace pásy, ktoré by mohli byť vtiahnuté do vzduchových otvorov.
7. Záhradný vysávač Gardenvac pre použitím skontrolujte.
8. Nepoužívajte tento prístroj, ak sú poškodené alebo zlomené nejaké časti, príp. sú uvoľnené skrutky. Nechajte to opraviť autorizovanému Flymo servisnému stredisku.
9. Zapnite Vaš Gardenvac až vtedy, keď ste sa presvedčili, že je bezpečný.

Použitie

1. Záhradný vysávač používajte len za denného svetla, prípadne pri dobrom umelom osvetlení.
2. Nepoužívajte Záhradný vysávač v daždi a na vlhkých a mokrých miestach.
3. Nikdy nepoužívajte Záhradný vysávač v blízkosti vody a nádrží.

Bezpečnostne Predpisy

- Je potrebné vedieť, ako rýchlo zastaviť Záhradný vysávač v prípade nebezpečenstva.
- Pri kosení necúvajte, mohli by ste zakopnúť. Kráčajte, nikdy nebežte.
- Buďte obzvlášť opatrní pri použití na svahoch, noste protišmykovú obuv.
- Vždy majte kábel nasmerovaný dozadu, smerom preč od výrobu.
- Deti, zvieratá a okolostojaci mali by dodržiavať bezpečnostný odstup, keď používate Váš Gardenvac.
- Dlhé vlasy by nemali prísť do styku s nasávacím otvorom vzduchu.
- Špina nesmie vniknúť do nasávacích otvorov vzduchu.
- Buďte stále ostražití.
- Nepokúšajte sa používať Váš Gardenvac bez kompletne namontovaného zberného koša trávy.
- Postarajte sa o to, aby sečka nikdy neviaľala smerom na okolostojace osoby.
- Nenamáhajte sa príliš. Vždy dbajte na správne postavenie a dobrú stabilitu.
- Rotor sa ešte točí, aj keď je už záhradný vysávač Gardenvac vypnutý.
- V nasledovných prípadoch vyťahujte zástrčku zo siete:
 - pred odstránením, prípadne výmenou úplne namontovaného odpadového vaku
 - pred ponechaním Záhradného vysávača bez dozoru na akúkoľvek dobu
 - pred vyčistením zablokovaného miesta
 - pred kontrolou, čistením alebo započatím práce na spotrebiči
 - v prípade, že Záhradný vysávač začne príliš vibrovať. Okamžite skontrolujte. Nadmerná vibrácia môže spôsobiť zranenie.

Údržba a uskladňovanie

- Udržujte všetky matice, svorníky a skrutky utiahnuté, aby ste mali istotu, že je Gardenvac v bezpečnom prevádzkovom stave.
- Kóli bezpečnosti vymieňajte opotrebované, alebo poškodené súčiastky.
- Uporabljajte samo prístre nadomestne dele in dodatno opremo
- Zberný kôš pravidelne kontrolujte. Pri poškodení alebo opotrebení kôš vymeňte.
- Hranite v suhem in hladnem prostoru ter zunaj dosega otrok. Ne hranite ga zunaj.

Sacia trubica

POMEMBNO

Ko pritrđite oba dela sesalne cevke, sta trajno pritrđena (J).
Ne morete ju razstaviti.

Informácie Ohľadne Ochrany Životného Prostredia

- Prí produktoch s limitovanou životnosťou je nutné brať do úvahy ochranu životného prostredia.
- V prípade potreby získania informácií o likvidácii odpadu, kontaktujte miestny úrad.

Symbol  na výrobku alebo na jeho obale označuje, že výrobok sa nesmie považovať za domáci odpad, a musí sa odovzdať do príslušného zberného centra, kde sa zrecykluje

jeho elektrické a elektronické zariadenie. Zabezpečením správneho skartovania výrobu prispievate k prevencii potenciálnych negatívnych následkov na životné prostredie a zdravie človeka, ktoré mohli byť zapríčinené nesprávnou likvidáciou tohto výrobu. Ďalšie informácie o recyklovaní tohto výrobu sa dozviete na miestnom úrade, v organizácii, ktorá zabezpečuje likvidáciu domáceho odpadu alebo v predajni, kde ste výrobok kúpili.

Servisné rady

- Váš výrobok je označený originálnym štítkom striebornej a čiernej farby.
- Vysoko doporučujeme kontrolovať stav stroja minimálne každých dvanásť mesiacov, častejšie pri profesionálnom použití stroja.

Záruka a záručná politika

Firma Husqvarna UK Ltd. prostredníctvom svojich autorizovaných servisných stredísk vykoná opravu, alebo výmenu poškodeného výrobu bezplatne ak uplatní zákazník svoj nárok v čase platnosti záručnej doby a sú splnené nasledovné podmienky:

- závada je nahlásená okamžite u predajcu výrobu
- bol predložený riadne vyplnený záručný list a pokladničný doklad
- závada nebola spôsobená nesprávnym používaním, neobalstou alebo chybným nastavením zo strany užívateľa
- závada nenastala následkom bežného opotrebovania
- stroj nebol nastavovaný opravovaný, alebo rozeroberaný nikým iným ako osobou autorizovanou firmou Husqvarna UK Ltd.
- stroj nebol nikdy prenajímaný
- stroj je stále vo vlastníctve pôvodného majiteľa (kupujúceho)
- stroj nebol používaný mimo územia Slovenskej republiky
- stroj nebol používaný na komerčné účely

Závady ktoré sú uvedené nižšie nespádajú do záruky a preto je veľmi dôležité aby ste si prečítali pokyny uvedené v návode na použitie zakúpeného stroja a dokonale porozumeli jeho obsahu z hľadiska ovládania a údržby.

Záruka sa nevzťahuje na nasledovné závady:

- Závady, ktoré nastanú v dôsledku neohlásenia počiatkovej závady.

- Závady, ktoré vznikli následkom nárazu na cudzí predmet
 - Závady, ktoré vzniknú v dôsledku nepoužívania výrobu v súlade s pokynmi a doporučeniami, ktoré sú uvedené v v návode na použitie stroja.
 - Škody vzniknuté ohňom, nehodou, odcudzením, zničením, alebo zanedbaním starostlivosti o výrobok. N a škody vzniknuté nesprávnou inštaláciou, úpravou alebo pozmenením technických parametrov stroja a na škody vzniknuté prepravou od alebo k zákazníkovi.
 - Pri neoprávnenej zmene údajov v záručnom liste.
 - Pri pretažení výrobu
- Nasledujúce položky sú považované za spotrebné diely u ktorých dochádza počas prevádzky k opotrebovaniu a ich životnosť závisí od pravidelnej údržby a preto sa na ne nevzťahujú záručné podmienky: kábel elektrického vedenia, odpadový vak

Upozornenie: Firma Husqvarna UK Ltd. nepreberá akúkoľvek zodpovednosť z titulu záruky za poruchy alebo škody, ktoré vznikli v dôsledku výmeny časti stroja alebo montáž takého príslušenstva k stroju, ktoré nebolo vyrobené alebo schválené firmou Husqvarna UK Ltd., alebo boli spôsobené akoukoľvek nepovolenou úpravou stroja. Prepravné doprava alebo cestovné náklady nie sú predmetom tejto záruky.

EC PREHLÁSENIE O PRÁVNEJ SPÔSOBILOSTI TOVARU

Husqvarna UK Ltd., Aycliffe Industrial Park
Newton Aycliffe, Co. Durham, DL5 6UP, England

Potvrdzujeme podľa nášho vedomia a svedomia, že výrobok:

Kategória.....**Elektrický vysávač na listie**
Typ**TGV2200**
Identifikácia série.....**Pozrite si klasifikačný štítok na výrobku**
Rok výroby.....**Pozrite si klasifikačný štítok na výrobku**

Je v súlade so základnými požiadavkami a nariadeniami nasledovných EC noriem:
98/37/EEC (do 31.12.09), 2006/42/EC (od 01.01.10), 2004/108/EC, 2000/14/EC
na osnovi nasledujúcich veľjavňích standardov:
IEC60335-1, IEC60335-2-100, EN50366, EN55014-1, EN61000-3-2, EN61000-3-3

Maximálna nameraná úroveň hluku L_{PA} pri operátorovi, zaznamenaná na vzorke horeuvedeného výrobku(výrobkov) je v súlade s **úrovňou** uvedenou v tabuľke.

Maximálne namerané vibrácie ruky alebo ramena na vzorke horeuvedeného výrobku alebo výrobkov sú podľa normy EN ISO 5349 v súlade s **hodnotou** uvedenou v tabuľke.

2000/14/EC: Nameraná hodnoty intenzity hluku L_{WA} a garantovanej intenzity hluku L_{WA} sú v súlade s hodnotami v tabuľke.

Postup hodnotenia súladu..... Annex VI
Oficiálna organizácia..... Intertek, Cleeve Road
Leatherhead, Surrey
KT22 7SB, England

Newton Aycliffe 06/05/2008
M.Bowden
Vedúci výskumu a rozvoja
Husqvarna UK Ltd.



Typ	TGV2200
Rýchlosť rotácií rezného telesa (rpm)	17,000
Napájanie (kW)	2.2
Nameraná hodnota úrovne hluku L_{WA} (dB(A))	99
Garantovaná hodnota úrovne hluku L_{WA} (dB(A))	100
Úroveň (dB(A))	85.7
Hodnota (m/s^2)	2.84
Váha (Kg)	4.7

Varnostna navodila



OPOZORILO - Nepravilna uporaba tega vrtnega sesalca je lahko nevarna. Za zagotovitev varnosti in uspešnosti pri uporabi tega proizvoda morate upoštevati opozorila in varnostna navodila. Uporabnika je odgovoren upoštevati opozorila in navodila iz tega priročnika in tista na samem proizvodu.

Razlaga oznak na kosi Gardenvac



Opozorilo!



Preberite navodila za uporabo in se prepričajte, da razumete vse kontrolne funkcije in njihovo delovanje.



Vrtnega sesalnika ne uporabljajte v dežju in ne puščajte ga na prostem kadar dežuje.



Izključite napravo! Odstranite vtič iz vtičnice pred nastavitvami, čiščenjem ali v premeru, da je električni kabel zapleten ali poškodovan.



Priporočamo uporabo zaščitnih očal.



Mimoidoče osebe naj se odmaknejo na primerno varnostno razdaljo.

Splošna navodila

1. Tega izdelka ne smejo uporabljati osebe z zmanjšanimi fizičnimi, zaznavnimi ali mentalnimi sposobnostmi (vključno z otroci), razen če jih glede uporabe pouči ali pri uporabi nadzoruje oseba, ki je odgovorna za njihovo varnost. Otroke je treba nadzorovati, da se ne bi z izdelkom igrali. Starost uporabnika lahko omejujejo lokalni predpisi.
2. Preberite navodila za uporabo in se prepričajte, da razumete vse kontrolne funkcije in njihovo delovanje.
3. Vrtni sesalnik vselej uporabljajte le na način in v namene, opisane v the navodilih.
4. Nikoli ne dopustite, da bi izdelek uporabljali otroci ali ljudje, ki niso seznanjeni z navodili za uporabo.
5. Vrtnega sesalnika nikoli ne uporabljajte, kadar ste utrujeni, bolni ali pod vplivom alkohola, zdravil oz. drog.
6. Uporabnik ali upravljalca je odgovoren za nesreče ali ogrožanje drugih oseb ali njihove lastnine.

Elektrika

1. Priporoča se uporaba varnostne naprave (R.C.D.) s prekinjevalcem električnega toka, katerega moč ne presega 30mA. Tudi z uporabo varnostne naprave 100% varnost ne more biti zagotovljena, zato se pri vsaki uporabi kosilnice držite navodil za varno delo. Neoporečnost varnostne naprave R.C.D. preverite pred vsako uporabo.
2. Če opazite znake okvare ali znake ostarelosti kabla, ga pred uporabo kose takoj nadomestite z novim.
3. Vrtnega sesalnika ne uporabljajte, če so električni kabli poškodovani ali obrabljeni.
4. Takoj izključite električni tok če je kabel prerezan ali je poškodovana izolacija. Ne dotikajte se

električnega kabla dokler ne izključite

električnega toka. Prerezan ali poškodovan

kabel ne popravljajte. Zamenjajte ga z novim.

5. Električni kabel mora biti odvit, zapleteni kabli se lahko prekomerno segrejejo in zmanjšajo učinkovitost vrtnega sesalnika.
6. Ne vlecite kabla okoli ostrih predmetov.
7. Preden izključite vtičnik, kabelski priključek ali podaljšek izključite električni tok.
8. Preden navijete kabel za shranitev ga pregledajte, da ni poškodovan ali postaran. Poškodovanega kabla ne popravljajte ampak ga zamenjajte z novim.
9. Kabel vedno previdno zvijte in pazite, da ga ne prepognete.
10. Kosilnice nikoli ne prenašajte tako, da jo držite za kabel.
11. Ne vlecite električnega kabla potem, ko ste ga izključili iz vtičnice.
12. Uporabljajte samo električno napetost navedeno na napisni tablici.
13. Proizvodi Flymo so v skladu z Britanskim standardom EN60335 dvojno izolirani. Kabel za ozemljitev ne sme biti povezan z nobenim delom nobene naprave in sicer pod nobenim pogojem.

Kabli

Uporabljajte samo kable s presekom 1.00mm² do 40 metrov dolžine.

Maximalna zmoglost :

Kabel debeljine 1.00mm² potrebuje 10amperov in 250 voltov AC

1. Električni kabli in podaljški so na razpolago v pooblaščenih Husqvarna servisih za izdelke uporabne na prostem.
2. Uporabljajte samo podaljške kablov, ki so posebno pripravljene za uporabo na prostem.

Priprava

1. Med uporabo tega aparata bodite vedno obuti v čvrsto obutev in nosite dolge hlače.
2. Priporočamo uporabo zaščitnih očal.
3. Priporoča se uporaba ščitnikov za ušesa.
4. Zaradi preprečitve vdihovanja prahu, Vam priporočamo uporabo zaščitne maske za usta in nos.
5. Ne nosite ohlapnih oblačil ali nakita, ki bi ga sesalec lahko potegnil v zračno šobo.
6. Ne nosite oblačil z dodatki, kot so obeski in vezalke, ki bi se lahko ujeli v zračne reže.
7. Orodje za obrezovanje žive meje Gardenvac pred vsako uporabo pregledajte.
8. Naprave ne uporabljajte, če je katerikoli del poškodovan ali počen, prav tako pa tudi ne, če vijaki niso pritrjeni. Popravilo prepustite pooblaščenemu servisu.
9. Pred uporabo se vedno prepričajte, da je sesalec varen za obratovanje.

Uporaba

1. Vrtni sesalnik uporabljajte le pri dnevni svetlobi oz. dobri umetni svetlobi.
2. Vrtnega sesalnika ne uporabljajte kadar dežuje ali pa na vlažnih in mokrih predelih.
3. Vrtnega sesalnika nikoli ne uporabljajte v bližini voda ali ribnikov.
4. Vedeti morate, kako se vrtni sesalnik v nujnem primeru nemudoma zaustavi.
5. Med košnjo ne hodite vzvratno, lahko se spotaknete. S kosilnico hodite počasi, ne tekajte.

Varnostna navodila

6. Na pobočjih morate biti še zlasti previdni in nositi obuvala, ki ne drsijo.
 7. Kabel naj bo vedno usmerjen nazaj, vstran od izdelka.
 8. Pri delu z vrtnim sesalcem naj bodo opazovalci, še posebno pa otroci in domače živali v varni oddaljenosti od Vas.
 9. Ne približujte se z dolgimi lasmi šobi za zrak.
 10. Vsi vstopi za zrak naj bodo čisti.
 11. Bodite vedno pozorni.
 12. Ne delajte s sesalcem, če ni vreča za odpadke popolnoma sestavljena in nameščena na napravo.
 13. Nikdar ne pihajte odpadkov v smeri opazovalcev.
 14. Ne nagibajte se predaleč. Vaš položaj naj bo čvrst in uravnotežen.
 15. Pogonsko kolo se vrti še potem, ko Gardenvac izklopite.
 16. Potegnite priključni kabel iz vtičnice:
 - preden odstranite ali zamenjate namontirano vrečo za odpadke
 - preden pustite vrtni sesalnik nenadzorovan za kakršnokoli časovno obdobje.
 - preden odstranite kakršnokoli blokado
 - preden napravo pregledujete, čistite ali pa opravljate - druga vzdrževalna dela.
- če zavate vrtni sesalnik prekomerno vibrirati. Takoj preglejte. Prekomerno vibriranje lahko povzroči poškodbo.

Vzdrževanje in shranjevanje

1. Da bi zagotovili varno delovanje Gardenvac, poskrbite da bodo vsi vijaki, matice in zatiči priviti.
2. Pravočasno zamenjajte obrabljene ali poškodovane dele.
3. Používajte iba originálne náhradné diely a prislúšenstvo.
4. Stalno nadzorujte vrečo za odpake. Če je pretrgana ali drugače poškodovana, jo zamenjajte.
5. Skladujte na suhom a chladnom mieste, mimo dosahu detí. Neskladujte v exteriéri.

Sesalna cev

DÔLEŽITÉ

Keď upevníte k sebe polovice Nasávacej trubice, toto spojenie je permanentné (J). A tieto časti trubice sa nedajú rozobrať.

Ekološki Podatki

- Kadar se nameravate znebiti proizvoda, ki je odslužil svojo delovno dobo, morate biti pozorni na varstvo okolja.
- Če je potrebno, se za informacije o tem obrnite na občino.

Znak  na produktu ali na njegovi embalaži označuje, da se s tem produktom ne sme ravnati kot z gospodinjiskimi odpadki. Namesto tega ga je potrebno oddati na ustrezno zbirno mesto, kjer reciklirajo električno

in elektronsko opremo. Z ustreznim odlaganjem tega produkta boste pomagali preprečiti možne negativne posledice za okolje in človeško zdravje, ki bi bile v nasprotnem povzročene. Glede podrobnosti o recikliranju tega produkta prosimo kontaktirajte vaš občinski svet, komunalno podjetje ali trgovino, kjer ste produkt kupili.

Priporočila servisiranja

- **Vaš aparat je posebno prepoznaven po srebrnem in črnem znaku kvalitete proizvoda.**
- **Priporočamo vam, da napravo servisirate vsaj enkrat na leto, pri profesionalni uporabi pa pogosteje.**

Garancija & polica garancije

Če bi se v garancijski dobi pokazalo, da je kateri od delov aparata pokvarjen in je okvara posledica napake v proizvodnji, bo pooblaščen servis Husqvarna aparatov za uporabo na prostem, brezplačno popravil ali zamenjal okvarjeni del.

- a) da, napako prijavite direktno pooblaščenemu servisu.
- b) predložite dokazilo o nakupu .
- c) da, napaka ni vzrok nepravilne uporabe, malomarnosti ali napačne nastavitve.
- d) da, napaka ni posledica naravne obrabe.
- e) da, je bila naprava servisirana, popravljena, razstavljena ali drugače strokovno vzdrževana le od osebe pooblaščen od firme Husqvarna UK Ltd..
- f) da, naprava ni bila na posodo
- g) da, je naprava last prvotnega kupca
- h) da naprava ni bila uporabljena v tržne namene.

* Ta dodatek h garanciji nikakor ne zmanjšuje kupčevih zakonitih pravic.

Okvare v zvezi z vzroki navedenimi spodaj ta priročnik ne pokriva, zato je pomembno, da si preberete navodila v **Priročniku za uporabo**, da boste lahko razumeli upravljanje z Vašim proizvodom in njegovo ustrezno

vzdrževanje:

Okvare, ki jih garancija ne pokriva

- * okvare, ki so nastale vsled nepravčasne prijave prvotne okvare.
- * okvare zaradi nenadnega udara.
- * Okvare, ki nastanejo kot posledica neustrezne uporabe proizvoda in neupoštevanja navodil in priporočil, ki jih vsebuje priročnik za uporabo.
- * naprave, ki se uporabljajo za izposojanje.
- * Naslednji rezervni deli se smatrajo za potrošni material katerega življenjska doba je odvisna od rednega vzdrževanja in ne predstavljajo osnovo za garancijski zahtevek: vreča z odpadki, napajalni kabel
- * **Opozorilo** Husqvarna UK Ltd. ne prevzame garancijske odgovornosti za okvare povzročene v celoti ali delno, direktno ali indirektno z zamenjavo nadomestnih ali dodatnih delov, ki niso proizvedeni ali potrjeni kot originalni deli Husqvarna UK Ltd.. Garancijska odgovornost preneha tudi če je bila naprava kakorkoli predelana.

EC IZJAVA PROIZVAJALCA O SKLADNOSTI PROIZVODA Z STANDARDI

Husqvarna UK Ltd., Aycliffe Industrial Park
Newton Aycliffe, Co. Durham, DL5 6UP, England

Prevezemamo izključno odgovornost, da so izdelki:

kategorija.....**Električni zbiralnik listja**
Tip.....**TGV2200**
Identifikacija serije.....**Glejte oznako moči na izdelku**
Leto izdelave.....**Glejte oznako moči na izdelku**

skladni z osnovnimi zahtevami in določili naslednjih direktiv ES:
98/37/EC (do 31.12.09), 2006/42/EC (od 01.01.10), 2004/108/EC, 2000/14/EC
na základe nasledovných platných noriem:
IEC60335-1, IEC60335-2-100, EN50366, EN55014-1, EN61000-3-2, EN61000-3-3

Največja A-izmerjena raven zvočnega tlaka L_{pA} na mestu upravljalca, posneta na vzorcu zgornjih izdelkov, ustreza **ravni**, navedeni v tabeli.

Najvišja vrednost ravni vibracij na dlan/roko, izmerjena v skladu s standardom EN ISO 5349 na vzorcu zgornjih izdelkov, ustreza **vrednosti**, navedeni v tabeli.

2000/14/EC: Vrednosti izmerjene jakosti dolgovalovnega zvoka in zagotovljene jakosti dolgovalovnega zvoka sta prikazani s številkami v tabeli

Postopek ocenjevanja skladnosti..... Annex VI

Priglašeni organ..... Intertek, Cleeve Road
Leatherhead, Surrey
KT22 7SB, England

Newton Aycliffe 06/05/2008
M.Bowden
Direktor za raziskave in razvoj
Husqvarna UK Ltd.



Tip	TGV2200
Hitrost rotacije naprave za rezanje (rpm)	17,000
Moč (kW)	2.2
Izmerjena jakost zvoka L_{WA} (dB(A))	99
Zagotovljena jakost zvoka L_{WA} (dB(A))	100
Nivo (dB(A))	85.7
Vrednost (m/s^2)	2.84
Obtežiti (Kg)	4.7

MJERE SIGURNOSTI



Ako se ne koristi pravilno, vaš proizvod može biti opasan! Vaš proizvod može prouzročiti ozbiljne ozljede rukovatelju i ostalima, moraju se slijediti upozorenja i sigurnosne upute kako bi se osigurala umjerena sigurnost i učinkovitost pri upotrebi proizvoda. Rukovatelj je odgovoran za slijedenje upozorenja i sigurnosnih uputa u ovom priručniku i na proizvodu. Nikada ne koristite proizvod dok kutija za sakupljanje trave (ako primjenjiva) ili zaštitne naprave pružene od proizvođača nisu na svome mjestu.

Objašnjenje simbola na vašem proizvodu



Upozorenje



Pažljivo pročitajte upute za upotrebu kako bi bili sigurni da razumijete sve kontrole i što one čine.



Nemojte raditi po kiši i ne ostavljajte proizvod vani dok kiši.



Gašenje! Isključite iz struje prije prilagođavanja, čišćenja ili ako je kabel zapleten ili oštećen.



Preporučaju se zaštitne naočale.



Ne dozvolite pasivnim promatračima da budu u blizini.

Osnovno

1. Ovaj proizvod nije namijenjen da ga koriste osobe (uključujući djeca) sa smanjenim fizičkim, osjetljivim ili mentalnim sposobnostima, ili sa nedostatkom iskustva i znanja, osim u slučaju da su pod nadzorom ili su upućeni u korištenju proizvoda od strane osobe koja je odgovorna za njihovu sigurnost. Malu djecu treba nadzirati kako bi se osiguralo da se ne igraju s uređajem. Lokalni zakoni mogu ograničiti dob operatera.
2. Pažljivo pročitajte upute za upotrebu kako bi bili sigurni da razumijete sve kontrole i što one čine.
3. Proizvod koristite na način i samo u svrhe opisane u uputama.
4. Nikad ne dozvolite djeci ili osobama koje nisu upoznate s ovim uputama da koriste uređaj.
5. Nikada ne koristite proizvod ako ste umorni, ili pod utjecajem alkohola, droge ili lijekova.
6. Rukovatelj ili korisnik je odgovoran za nesreće ili opasnosti koje se dogode drugim ljudima ili njihovom vlasništvu.

Sigurnost oko struje

1. Preporuča se upotreba naprava za rezidualnu struju (R.C.D.) sa otpusnom strujom ne jačom od 30mA. Čak i sa ugrađenim R.C.D.-om stopostotna sigurnost nije garantirana i sigurnosna pravila se moraju slijediti cijelo vrijeme. Provjerite vaš R.C.D. prilikom svakog korištenja.
2. Prije upotrebe, provjerite moguća oštećenja kabela, zamijenite ga ako ima znakova oštećenja ili starenja.
3. Ne koristite proizvod ako su električni kabeli oštećeni ili izlizani.
4. Hitno isključite iz struje ako je kabel prerezan, ili je izolacija oštećena. Ne dirajte

električni kabel dok nije isključen iz struje. Ne popravljajte porezotinu ili oštećen kabel. Zamijenite ga novime.

5. Vaš produžni kabel mora biti nezavijen ili neodmotan, zamotani ili zavijeni kablovi se mogu pregrijati i smanjiti učinkovitost vaše kosilice.
6. Držite kabel što dalje od proizvoda, uvijek kosite u smjeru suprotnom od izvora električnog napajanja pokretima gore i dolje, nikada u krugovima
7. Ne povlačite kabel oko oštih predmeta.
8. Uvijek isključite sve izvore električnog napajanja prije no što isključite bilo koji utikač, povezača kabela ili produžni kabel.
9. Isključite, odstranite utikač iz izvora električnog napajanja i pregledajte električni kabel od šteta ili starenja prije no što ga namotate i spremite. Ne popravljajte oštećeni kabel, zamijenite ga novime. Koristite samo Flymo zamijenski kabel.
10. Uvijek namotavajte kabel pažljivo, izbjegavajući čvorove.
11. Nikada ne nosite proizvod držeći kabel.
12. Nikada ne povlačite za kabel kako bi isključili utikač.
13. Koristite samo na izmjeničnoj struji sa naponom koji je prikazan na etiketi proizvoda.
14. Naši proizvodi su dvostruko izolirani na EN60335. Pod nikakvim okolnostima ne bi zemlja smjela biti povezana sa bilo kojim dijelom proizvoda.

Kablovi

Koristite samo 1,00mm² veličinu kabla najveće duljine do 40 metara.

Maximum nazivni podaci:

- 1,00mm² veličina kabla 10 ampera 250 volta AC
1. Glavni kabli i produžeci su dostupni kod vašeg mjesnog ovlaštenog servisnog centra Husqvarna-a za proizvode za izvankućnu upotrebu.
2. Koristite samo produžne kable koji su posebno napravljeni za izvankućnu upotrebu.

Priprema

1. Dok upotrebljavate vaš proizvod nosite čvrstu obuću i duge hlače.
2. Preporučaju se zaštitne naočale.
3. Preporuča se zaštita za uši.
4. Kako biste spriječili nadražnost izazvanu prašinom, preporuča se nošenje maske za lice.
5. Nemojte nositi opuštenu, viseću odjeću i nakit koji bi mogli biti uvučeni u usisni otvor.
6. Nemojte nositi odjeću sa dodacima, npr. vrpcama ili trakama, koji bi mogli biti uvučeni u usisni otvor.
7. Provjerite vaš proizvod prije upotrebe.
8. Ne koristite ako je neki dio oštećen ili pokvaren ili ako vijci nisu zategnuti. Odnosite na popravak ovlaštenom serviseru.
9. Uvijek provjerite je li vaš gardenvac u sigurnom radnom stanju prije upotrebe.

Upotreba

1. Koristite proizvod samo pri dnevnom svjetlu ili dobrom umjetnom osvjjetljenju.
2. Ne upotrebljavajte Gardenvac na kiši ili u vlažnim i mokrim područjima.
3. Nikad ne upotrebljavajte Gardenvac u ili blizu

MJERE SIGURNOSTI

- vode ili lokvi.
- Naučite kako brzo zaustaviti Gardenvac u hitnom slučaju.
 - Ne hodajte unutraške dok upotrebljavate svoj proizvod, mogli biste se spotaknuti. Hodajte, nikad nemojte trčati. Hodajte, nikada nemojte trčati.
 - Na kosinama, naročito dobro pazite kako hodate i nosite obuću u kojoj se ne kliže.
 - Uvijek postavite kabel sa stražnje strane, dalje od uređaja.
 - Neka djeca, kućni ljubimci i promatrači budu na sigurnoj udaljenosti kada koristite vaš Gardenvac.
 - Držite dugu kosu podalje od usisnog otvora.
 - Čistite sve usisne otvore od ostataka.
 - Uvijek budite na oprezu.
 - Ne upotrebljavajte vaš Gardenvac ako sakupljač trave nije potpuno sklopljen i namješten.
 - Nikad ne izbacujte ostatke u smjeru drugih ljudi.
 - Nemojte se istežati. Imajte dobar stav i ravnotežu cijelo vrijeme.
 - Pokretač se nastavlja rotirati nakon što je vaš Gardenvac isključen.
 - Isključite iz struje:-
 - prije uklanjanja ili promjene potpuno sklopljenog sakupljača;
 - prije ostavljanja obrezivača bez nadzora, na bilo koje vrijeme;
 - prije odčepijivanja;
 - prije provjeravanja, čišćenja ili popravljanja aparata;
 - ako proizvod počne nenormalno vibrirati. Odmah ga provjerite. Pretjerano vibriranje može uzrokovati ozljedu.

Održavanje

- Neka svi vijci i matice budu zategnuti kako bi se osiguralo sigurno radno stanje proizvoda.
- Zamijenite oštećene ili istrošene dijelove radi sigurnosti.
- Koristite samo izvorne rezervne dijelove i dodatke.
- Redovito provjeravajte vreću za sakupljanje. Ako se ona istroši ili ošteti, zamijenite ju.
- Spremite na hladno i suho mjesto van dosega djece. Ne ostavljajte vani.

Cijev za usisavanje

VAŽNO

Jednom kad se dijelovi cijevi za usisavanje spojene, to je za stalno (J). Ne mogu se ponovno rastaviti.

Okolišne Informacije

- Briga za okoliš mora se uzeti u obzir pri bacanju proizvoda po isteku njegovog radnog vijeka.
- Ako je potrebno, kontaktirajte lokalne vlasti za informacije o bacanju smeća.

Simbol  na proizvodu ili njegovoj ambalaži indicira da se s tim proizvodom ne smije postupiti kao s otpadom iz kućanstva. Umjesto toga, mora se predati u prikladan centar za skupljanje električnih i

elektroničkih uređaja za recikliranje. Osiguravanjem pravilnog odlaganja ovog proizvoda, vi ćete pomoći u sprečavanju potencionalnih negativnih posljedica na okoliš i ljudsko zdravlje, koje bi inače bile uzročne neprikladnim odlaganjem ovog proizvoda. Za detaljnije informacije o recikliranju ovog proizvoda, molimo kontaktirajte vaš lokalni županijski ili gradski ured, vašu službu za odlaganje otpada ili dućan gdje ste kupili proizvod.

Servisne Preporuke

- Vaš proizvod je jedinstveno identificiran srebrno-crnom oznakom proizvoda.
- Izrazito preporučamo da servisirate vaš proizvod barem jednom svakih dvanaest mjeseci, a češće ako se koristi u profesionalnom poslu.

GUARANTEE AND GUARANTEE POLICY

Iako se, unutar roka garancije, neki dio pokaže defektnim zbog pogreške u proizvodnji, Husqvarna UK Ltd. će, kroz svoj Ovlašteni Servis, besplatno popraviti ili zamijeniti proizvod u sljedećim slučajevima:

- Greška je prijavljena izravno ovlaštenom serviseru.
- Priložen je pokaz o kupnji.
- Greška nije uzrokovana krivom upotrebom, namarom ili krivim podešavanjem od strane korisnika.
- Greška nije uzrokovana normalnom istrošenošću.
- Stroj nije bio servisiran ili popravljan, rastavljan ili prepravljani od strane bilo koje osobe koja za to nema ovlaštenje Husqvarna UK Ltd..
- Stroj nije bio iznajmljivani.
- Stroj je u vlasništvu originalnog kupca.
- Stroj nije bio korišten u komercijalne svrhe.

* Ova garancija je dodatak na, i ni u kojem slučaju ne umanjuje zakonska prava klijenta.

Kvarovi u sljedećim slučajevima nisu pokriveni, stoga je važno da pročitate upute sadržane u Priručniku za Korištenje i razumijete kako upravljati i održavati vaš stroj:

Situacije koje garancija ne pokriva

- * Kvarovi koji su rezultat neprijavlivanja početne greške.
- * Kvarovi koji su rezultat udara.
- * Kvarovi koji su rezultat korištenja proizvoda na način drukčiji od onog opisanog u uputama i preporukama sadržanim u priručniku za korištenje.
- * Strojevi koji se iznajmljuju nisu pokriveni ovom garancijom.
- * Sljedeći predmeti smatraju se potrošnim dijelovima i njihovom trajanje ovisi o redovitom održavanju i stoga u normalnim slučajevima nisu pokriveni garancijom: kabel za električno napajanje, vreća za ostatke.
- * **Opze!**
- * Husqvarna UK Ltd. ne preuzima garancijsku odgovornost za kvarove uzrokovane djelimično ili u potpunosti, izravno ili neizravno stavljajući ili zamjenjujući dijelove koji nisu proizvedeni ili odobreni od strane Husqvarna UK Ltd., ili ako je stroj modificiran na bilo koji način.

EC DEKLARACIJA EV O USKLADENOSTI

Husqvarna UK Ltd., Aycliffe Industrial Park
Newton Aycliffe, Co. Durham, DL5 6UP, England

Izjavljujemo pod vlastitom odgovornošću da je proizvod (da su proizvodi):

Kategorija.....**Motorni sakupljač lišća**
Vrsta**TGV2200**
Vrsta uređaja za rezanje.....**Pogledajte naljepnicu s ocjenama proizvoda**
Godina gradnje.....**Pogledajte naljepnicu s ocjenama proizvoda**

U skladu s osnovnim zahtjevima i odredbama sljedećih direktiva EV:
98/37/EEC (do 31.12.09), 2006/42/EC (od 01.01.10), 2004/108/EC, 2000/14/EC
Temelje se na sljedećim standardima:
IEC60335-1, IEC60335-2-100, EN50366, EN55014-1, EN61000-3-2, EN61000-3-3

Maksimalna A razina zvučnog pritiska L_{pA} na položaju operatera, snimljena na nekoliko uzoraka gornjih proizvoda odgovara **Razini** navedenoj u tabeli.

Maksimalna vrijednost vibracija ruke/nadlaktice izmjerena u skladu s EN ISO 5349 na nekoliko uzoraka gornjih proizvoda odgovara **Vrijednosti** navedenoj u tabeli.

2000/14/EC: Vrijednosti izmjerene snage zvuka L_{WA} / Guaranteed Sound Power L_{WA} su u skladu s tabeliranim ciframa.

Postupak za ocjenu sukladnosti..... Annex VI

Obaviještena ustanova..... Intertek, Cleeve Road
Leatherhead, Surrey
KT22 7SB, England

Newton Aycliffe 06/05/2008
M.Bowden
Direktor za istraživanje i razvoj
Husqvarna UK Ltd.



Type	TGV2200
Brzina rotacije reznog uređaja (rpm)	17,000
Snaga (kW)	2.2
Izmjerena snaga zvuka L_{WA} (dB(A))	99
Zajamčena snaga zvuka L_{WA} (dB(A))	100
Razina (dB(A))	85.7
Vrijednost (m/s^2)	2.84
Težina (Kg)	4.7

Saugumas



Naudojantis netinkamai, gaminys gali būti pavojingas! Jis gali sunkiai sužeisti naudotoją ir kitus. Turi būti laikomasi visų perspėjimų ir saugos reikalavimų, norint užtikrinti gaminio saugumą ir efektyvumą. Asmuo, besinaudojantis mašina, yra atsakingas už šioje instrukcijoje esančių perspėjimų ir saugos reikalavimų laikymąsi. Niekada nesinaudokite gaminiu, jei neteisingai pritvirtinta gamintojo žolės dėžė, ar apsaugos įtaisai.

Ant mašinos esančių simbolių paaiškinimai



Įspėjimas



Norint suprasti visų nustatymų paskirtį, įdėmiai perskaitykite visas instrukcijas.



Nenaudokite lyjant, arba palikite gaminį lauke, kol lyja.



Išjunkite! Ištraukite kištuką prieš reguliavimą, valymą, arba, jei laidas yra susipainiojęs, ar pažeistas. Laidą laikykite toliau nuo judančių dalių.



Rekomenduojama akių apsauga.



Pašaliniai asmenys turi laikytis atokiai.

Bendra

- Šis produktas nėra skirtas naudoti asmenims (įskaitant vaikus) su sumažėjusiais fiziniiais, jutimo ar protiniais gebėjimais, arba tiems, kurie neturi pakankamai patirties ar žinių, išskyrus tais atvejais, kai už jų saugumą atsakingas asmuo supažindina juos su naudojimo instrukcijomis ir prižiūri juos, kol jie juo naudojami. Vaikus reikia nuolat prižiūrėti, kad jie nežaistų su produktu. Operatoriaus amžius gali būti ribojamas vietinių standartų nuostatų.
- Norint suprasti visų nustatymų paskirtį, įdėmiai perskaitykite visas instrukcijas.
- Visada naudokite gaminį pagal paskirtį, aprašytą šiose instrukcijose.
- Niekada neleiskite vaikams ar su šiomis instrukcijomis nesusipažinusiems asmenims naudotis gaminiu.
- Niekada nesinaudokite mašina pavargę, sergantys, ar apsvaigę nuo alkoholio, narkotikų ar vaistų.
- Mašinos naudotojas yra atsakingas už nelaimės, ar pavojus, sukeltus kitiems žmonėms, ar jų nuosavybei.

Elektra

- Britanijos standartų institutas rekomenduoja naudoti srovės nuotėkio rėlę (R.C.D.), kuri automatiškai išjungs įtampą, atsiradus mažiausia 30mA nuotėkiui. Net jei ir yra įrengtas R.C.D., 100% apsauga nėra garantuojama, todėl visada reikia stengtis dirbti saugiai. Patikrinkite R.C.D. kiekvieną kartą ja naudojantis.

- Prieš naudojant, patikrinkite, ar nepažeistas laidas ir jį pakeiskite, jei yra pažeidimų, ar nusidėvėjimo ženklų.
- Nenaudokite laidų, jei jie yra pažeisti, ar nusidėvėję.
- Greitai išjunkite iš elektros šaltinio, jei laidas perpjautas, ar yra sugadinta įranga. Nelieskite elektros laido, kol neišjungtas elektros šaltinis. Netaisykite ir nepjunkite pažeisto laido. Pakeiskite jį nauju.
- Prailginimo laidas turi būti išvyniotas. Suvynioti laida gali perkaisti ir sumažinti gaminio našumą.
- Netraukite laido šalia aštrių objektų.
- Visada išjunkite pagrindinį elektros šaltinį, prieš ištraukiant bet kurį kištuką, laido jungtis, ar prailginimo laidą.
- Prieš suvyniodami elektros laidą, išjunkite, ištraukite kištuką iš šaltinio ir patikrinkite, ar jis nepažeistas ir nesudėvėjęs. Netaisykite pažeisto laido, pakeiskite jį nauju. Naudokite tik tai Flymo laidas.
- Laidą vyniokite atsargiai, venkite užsilenkimų ir susisukimų.
- Niekada netraukite gaminio naudojantis laidu.
- Netraukite laido, norėdami ištraukti kištuką.
- Naudokite tik tai kintamos srovės maitinimo šaltinį, parodytą ant gaminio klasės etiketės.
- Flymo gaminiai yra dvigubai apsaugoti pagal EN60335. Jokiais būdais negalima prijungti įžeminimą prie bet kurios gaminio dalies.

Laidai

Naudokite tik 1.00mm² skersmens laidą iki 40m ilgio daugiausiai.

Didžiausi duomenys:

1.00 mm² skersmens laidas 10A 250V kintama srovė

- Elektros šaltinio laidas ir prailginimus galima įsigyti vietiniame serviso centre.
- Prailginimo laidai turi būti skirti naudoti lauke.

Pasiruošimas

Preparation

- Visada nešiokite tinkamą aprangą, pirštines ir tvirtus batus.
- Rekomenduojama akių apsauga.
- Rekomenduojama ausų apsauga.
- Norint išvengti sverzinimo dulkmės, rekomenduojama nešioti veido kaukę.
- Nedėvėkite laisvų rūbų, ar papuošalų, kurie gali būti įtraukti į oro įėjimo angą.
- Nedėvėkite rūbų su priedais, pvz: virvelėmis, ar raišteliais, kurie gali būti įtraukti į oro įėjimo angą.
- Patikrinkite Gardenvac prieš kiekvieną naudojimą.
- Prieš naudojant mašiną po susidūrimo, patikrinkite, ar nėra susidėvėjimo, ar žalos, ir sutaisykite, jei reikia.

Naudojimas

- Naudojantis įrenginiu, visada nešiokite tvirtą avalynę ir ilgas kelnes.
- Nenaudokite prietaiso lyjant arba drėgnose ir

Saugumas

- šlapiose vietose.
- Niekada nenaudokite prietaiso vandenyje, tvenkinyje, ar šalia jų.
 - Žinokite, kaip išjungti prietaisą nelaimės atveju.
 - Pjaunant neikite atbulomis, nes galite suklupti. Visada eikite, o ne bėkite
 - Būkite ypatingai atsargūs ant šlaitų, nešiokite neslystančią avalynę.
 - Niekada nekelkite ir neneškite prietaiso už laido.
 - Laidas visada turi būti nukreiptas link galo, tolyn nuo gaminio.
 - Ilgus plaukus laikykite atokiai nuo oro įėjimo angos.
 - Visas įėjimo angas laikykite švarias nuo atliekų.
 - Visada būkite budrūs
 - Niekada nebandykite naudotis savo prietaisu be pilnai surinkto ir įstatyto atliekų maišo.
 - Niekada nepūskite atliekų pašalinių asmenų buvimu kryptimi.
 - Nepersitempkite. Išlaikykite pusiausvyrą ir tinkamą kojų padėtį.
 - Siurbliaratis toliau sukasi, kai išjungiamas Gardenvac.
 - Ištraukite kištuką iš elektros šaltinio:

- prieš pašalinant, ar keičiant, pilnai surinktą atliekų maišą;
- paliekant įrenginį be priežiūros bet kuriam laiko tarpui;
- pašalinant blokavimą;
- prieš tikrinant, valant, ar dirbant įrenginyje;
- jei įrenginys pradės keistai drebtėti. Tuoj pat patikrinkite. Perdėta vibracija gali sukelti sužalojimus.

Eksplotavimas ir laikymas

- Laikykite visus varžtus, veržles ir sraigtus tvirtai priveržtus, užtikrinant gaminio saugų naudojimą.
- Pakeiskite susidėvėjusias, ar pažeistas detales.
- Naudokite tik patvirtintas atsargines detales ir priedus
- Reguliariai tikrinkite surinkimo maišą. Jei surinkimo maišas pažeidžiamas, ar susidėvi, pakeiskite.
- Laikykite vėsioje ir sausoje, vaikams nepasiekiamoje vietoje. Nelaikykite lauke.

Siurbimo vamzdis

SVARBU

Sujungdami įsiurbimo vamzdelio dvi dalis, jas sujungiate visam laikui (J). Jos nebegalės būti atskirtos.

Aplinkos informacija

- Produkto veikimo pabaigoje, prieš išmetant jį, reikia atsižvelgti į aplinką.
- Jei reikia, susisiekite su vietine valdžia dėl išmetimo informacijos.

Simbolis  ant gaminio, ar ant jo pakuotės, parodo, kad jis negali būti traktuojamas kaip buitinė atlieka. Vietoj to jis bus perduotas į reikiamą surinkimo vietą

elektros įrangos perdirbimui. Užtikrinus, kad gaminys bus pašalintas teisingai, Jūs padėsite užkirsti kelią potencialiems neigiamiems padariniams gamtai ir žmonių sveikatai, kurie gali būti padaryti dėl neteisingo elgimosi su nenaudojamu gaminiumi. Dėl detalesnės produkto išmetimo informacijos, susisiekite su vietine valdžia, Jūsų namų šiukšlių išvežimo tarnyba ar parduotuve, kur pirkote gaminį.

Techninės priežiūros rekomendacijos

- Jūsų produktas yra identifikuojamas pagal sidabrinę ir juodą gaminio klasės etiketę.
- Mes rekomenduojame, kad Jūsų gaminys būtų techniškai apžiūrimas kas 12 mėnesių, ir dažniau, profesionaliai naudojant.

Garantija ir garantijos politika

Jeigu kuri nors dalis turi defektų, dėl klaidingos gamybos, garantijos metu Husqvarna lauko gaminiai, per įgaliotus remonto meistrus pašalinis gedimą, arba nemokamai pakeis, jei:

- Apie gedimą pranešama įgaliotam meistriui.
- Pateikiamas pirkimo įrodymas;
- gedimas atsirado ne dėl netinkamo naudojimo, nepriežiūros, ar klaidingo naudotojo reguliavimo.
- gedimas neatsirado dėl susidėvėjimo ir pažeidimų.
- mašina nebuvo apžiūrima, taisoma, išardoma asmens, neįgalioto Husqvarna lauko gaminių įmonės.
- mašina nebuvo nuomojama.
- mašina priklauso pradiniam pirkėjui.
- mašina nebuvo naudojama komercinėje veikloje.

* Ši garantija papildo ir jokiais būdais nepažeidžia kliento teisių.

Pastarieji gedimai yra nepadengiami, todėl labai svarbu

susipažinti su instrukcijomis, esančiomis šiame vartotojo vadove.

Negarantiniai gedimai

- * Gedimai, atsiradę nepranešus apie pirminį gedimą.
- * Gedimai dėl netikėtų susidūrimų
- * Gedimai, atsiradę nesilaikant šio vartotojo vadovo instrukcijų.
- * Mašinoms, naudojamiems nuomai, garantija netaikoma;
- * Sekantys elementai yra vertinami, kaip nusidėvintys, ir jų ilgaamžiškumas priklauso nuo priežiūros, todėl dažniausiai jiems garantija netaikoma: Atliekų maišas elektros laidai

* Dėmesio!

Husqvarna Lauko Gaminiai neprisiima atsakomybės dėl defektų, kurie atsirado pakeičiant gaminio dalis ne originaliomis Husqvarna Lauko Gaminų dalimis, ar dėl bet kokių modifikavimų.

ET ATITIKIMO DEKLARACIJA

Husqvarna UK Ltd., Aycliffe Industrial Park
Newton Aycliffe, Co. Durham, DL5 6UP, England

Atsakingai pareiškiame, kad produktas(-ai);

Kategorija.....**Elektriniai lapų rinktuvai**
Tipas**TGV2200**
Serijos identifikacija.....**Žr. gaminių įvertinimo etiketę**
Pagaminimo metai.....**Žr. gaminių įvertinimo etiketę**

Atitinka pagrindinius sekančių ET direktyvų reikalavimus ir nuostatus:
98/37/EEC (iki 31.12.09), 2006/42/EC (nuo 01.01.10), 2004/108/EC, 2000/14/EC
Remiantis šiais taikomais standartais:
IEC60335-1, IEC60335-2-100, EN50366, EN55014-1, EN61000-3-2, EN61000-3-3

Didžiausias A svorinis garso slėgio lygis L_{PA} operatoriaus vietoje, užregistruotas išbandant aukščiau nurodytą produktą(-ų), atitinka lentelėje nurodytą **Lygį**.

Didžiausia rankų vibracijos svorinė vertė, išmatuota remiantis EN ISO 5349, išbandant aukščiau nurodytą produktą(-us), atitinka lentelėje nurodyta **Vertę**

2000/14/EC: Išmatuotos garso galios L_{WA} ir garantuojamos garso galios L_{WA} reikšmės yra pateiktos pagal lentelių skaičius.

Atitikimo įvertinimo procedūra..... Annex VI
Įstaiga, kuriai pranešta..... Intertek, Cleeve Road
Leatherhead, Surrey
KT22 7SB, England

Newton Aycliffe 06/05/2008
M.Bowden
Tyrimų ir vystymo direktorius
Husqvarna UK Ltd.



Tipas	TGV2200
Pjovimo įrenginio sukimosi greitis (rpm)	17,000
Galingumas (kW)	2.2
Išmatuota garso galia L_{WA} (dB(A))	99
Garantuota garso galia L_{WA} (dB(A))	100
Lygis (dB(A))	85.7
Reikšmė (m/s ²)	2.84
Svoris (Kg)	4.7

Меры предосторожности



При неправильном использовании газонокосилка может быть опасна! Ваша газонокосилка может причинить серьезные ранения оператору и другим людям, поэтому необходимо следовать предупреждениям и инструкциям по безопасности, чтобы обеспечить приемлемую безопасность и эффективность при использовании Вашей газонокосилки. Оператор является ответственным за следование предупреждениям и инструкциям по безопасности, указанным в этом руководстве и на газонокосилке. Никогда не используйте газонокосилку, если сборник срезанной травы или заслоны, установленные производителем, не находятся в правильном положении.

Объяснение символов на Вашей газонокосилке



Предупреждение



Внимательно прочитайте инструкции по использованию, чтобы убедиться, что Вы поняли, как действуют все устройства управления.



Не используйте газонокосилку под дождем и не оставляйте ее снаружи, если идет дождь.



Выключить! Выньте штепсель из розетки электрической сети перед регулировкой, очисткой или если кабель загудел или был поврежден. Держите кабель в стороне от движущихся частей.



Рекомендуется использование защитных очков.



Не подпускайте никого к месту работы. Остановите работу,



Общие положения

1. Это изделие не предназначено для использования лицами (включая детей) с ограниченными физическими или умственными способностями или с ограниченной способностью восприятия, а также лицами, не имеющими опыта работы с изделием и не ознакомившимися с его работой, за исключением случаев, когда они находятся под надзором лица, ответственного за их безопасность или получают указания, касающиеся работы с изделием, от этого лица. Дети должны находиться под надзором, для того, чтобы обеспечить, что они не играют с изделием. Местные законы могут ограничивать возраст оператора.
2. Внимательно прочитайте инструкции по использованию, чтобы убедиться, что Вы поняли, как действуют все устройства управления.
3. Используйте газонокосилку только так, как описано в инструкциях и только для целей, для которых она предназначена.
3. Никогда не позволяйте пользоваться изделием детям или людям, не ознакомившимся с этими инструкциями.
3. Никогда не работайте с газонокосилкой, если Вы устали, больны или находитесь под воздействием алкоголя, транквилизаторов или лекарств.
4. Оператор или пользователь несет ответственность за несчастные случаи или риск по отношению к другим людям или их собственности.

Электрическая часть

1. Британский институт стандартов рекомендует использование устройства защиты от токов замыкания на землю с током замыкания не больше, чем 30 мА. Даже с установленным устройством защиты от токов замыкания на землю не может быть гарантирована 100% безопасность и поэтому всегда необходимо следовать правилам безопасной работы. Проверьте Ваше устройство защиты от токов замыкания на землю каждый раз, когда Вы его используете.
2. Перед использованием газонокосилки проверьте, не

- поврежден ли кабель, и замените его, если есть признаки повреждения или износа.
3. Не используйте газонокосилку, если электрические кабели повреждены или изношены.
4. Немедленно отсоедините газонокосилку от электрической сети, если кабель разрезан или повреждена изоляция. Не дотрагивайтесь до электрического кабеля, пока газонокосилка не будет отсоединена от сети. Не чините разрезанный или поврежденный кабель. Замените его новым кабелем.
5. Ваш электрический кабель-удлинитель должен быть развернут. Свернутые кабели могут перегреться и уменьшить эффективность работы Вашей газонокосилки.
6. Не тяните кабель вокруг острых предметов.
7. Всегда отсоединяйте газонокосилку от розетки электрической сети перед тем, как отсоединить любой штепсель, кабельный соединитель или кабель-удлинитель.
8. Выключите газонокосилку, выньте штепсель из розетки и проверьте, не поврежден ли или не изношен ли кабель электропитания перед тем, как сматывать кабель для хранения. Не чините поврежденный кабель, замените его новым кабелем. Используйте для замены только кабель Fluro.
9. Всегда тщательно сматывайте кабель, избегая образования петель.
10. Никогда не носите газонокосилку, держа ее за кабель.
11. Никогда не тяните за кабель, чтобы отсоединить какой-либо штепсель.
12. Используйте только электрическое напряжение переменного тока, указанное на этикетке с характеристиками изделия.
13. Изделия Fluro имеют двойную изоляцию по стандарту EN60335. Ни при каких обстоятельствах заземление не должно присоединяться ни к какой части изделия.

Кабели

Используйте только кабель размера 1,00 мм² максимальной длиной до 40 метров.

Максимальные характеристики:

Кабель размера 1,00 мм² для напряжения переменного тока 250 вольт, 10 ампер.

1. Кабели электропитания и кабели-удлинители можно приобрести в Вашем местном авторизованном сервисном центре.
2. Используйте только кабели-удлинители, специально изготовленные для применения на открытом воздухе.

Подготовка к работе

1. При работе с газонокосилкой всегда носите крепкие ботинки и длинные брюки.
2. Рекомендуется использование защитных очков.
3. Рекомендуется использование наушников для защиты от шума.
4. Рекомендуется носить маску для защиты от пыли.
5. Избегайте носить просторную одежду или ювелирные украшения, которые могут быть затянuty в воздухоприёмник.
6. Избегайте носить одежду с накладными деталями, такими как хлястики или завязки, которые могут быть затянuty в воздухоприёмник.
7. Проверьте Ваш садовый пылесос Gardenvac перед каждым использованием.
8. Перед использованием газонокосилки и после любого удара проверьте, нет ли знаков повреждения или износа и, если необходимо, произведите ремонт.

Использование

1. Используйте газонокосилку только при дневном свете или хорошем искусственном свете.

Меры предосторожности

- Не используйте пылесос во время дождя или на влажных и мокрых поверхностях.
- Никогда не используйте пылесос в воде или пруду или около воды или пруда.
- Будьте уверены, что Вы знаете, как быстро остановить пылесос при аварийной ситуации.
- Не делайте шагов назад во время работы. Вы можете споткнуться. Ходите, никогда не бегите.
- На склонах будьте особенно осторожны, чтобы не поскользнуться, и носите обувь на нескользкой подошве.
- Всегда направляйте кабель назад, в отдалении от изделия.
- При работе с пылесосом не подпускайте никого, включая детей, домашних животных и тех, кто наблюдает за Вашей работой, ближе безопасного расстояния.
- Не позволяйте длинным волосам находиться вблизи воздухоприемника.
- Держите все отверстия свободными от мусора.
- Будьте всегда внимательны и осторожны.
- Не пытайтесь использовать пылесос без полностью собранного и закрепленного мешка для мусора.
- Никогда не выдувайте мусор в направлении тех, кто наблюдает за Вашей работой.
- Не старайтесь дотягиваться далеко. Всегда сохраняйте равновесие и устойчивость.
- Крыльчатка продолжает вращаться после того, как Ваш садовый пылесос Gardenvac будет выключен.
- Выньте штепсель из розетки:
 - перед тем, как снять или заменить полностью собранный мешок для мусора;
 - перед тем, как оставить газонокосилку без присмотра на какое-то время;
 - перед тем, как очистить засор;
 - перед проверкой, очисткой или работой над газонокосилкой;
 - если газонокосилка начала ненормально вибрировать. Немедленно проверьте. Чрезмерная вибрация может послужить причиной ранения.

Уход и хранение

- Держите все гайки, болты и винты крепко закрученными для обеспечения безопасного рабочего состояния газонокосилки.
- Для безопасности заменяйте изношенные или поврежденные детали.
- Используйте только оригинальные запчасти и принадлежности.
- Регулярно проверяйте мешок для сбора мусора. Если мешок износился или был поврежден, замените его.
- Храните в прохладном сухом месте, недоступном для детей. Не храните вне помещений.

Всасывающий патрубок

ВАЖНО!

Собранные вместе части всасывающей трубки представляют собой постоянное соединение (J). Вновь разобрать его невозможно.

Информация по охране окружающей среды

При выбрасывании изделия в конце срока службы следует позаботиться об охране окружающей среды.

При необходимости свяжитесь с Вашей местной администрацией, чтобы получить информацию об утилизации.

Символ  на изделии или на упаковке показывает, что это изделие нельзя выбрасывать вместе с бытовым мусором. Вместо этого оно должно быть отнесено на подходящий сборный пункт для утилизации электрического и электронного

оборудования. Обеспечьте, чтобы это изделие было выброшено правильным образом, Вы можете предотвратить потенциальные негативные последствия для окружающей среды и здоровья людей, что могло бы случиться при неправильном обращении с этим изделием, выброшенным в бытовой мусор. Для более подробной информации об утилизации этого изделия, пожалуйста, свяжитесь с офисом Вашего местного совета, службой удаления бытового мусора или с магазином, где Вы приобрели это изделие.

Рекомендации по техническому обслуживанию

- Ваша газонокосилка однозначно идентифицируется по серебристо-черной этикетке с характеристиками изделия.
- Мы настоятельно рекомендуем проводить техническое обслуживание изделия по крайней мере каждые двенадцать месяцев и более часто, если изделие используется профессионально.

Гарантия и гарантийная политика

Если во время гарантийного периода какая-либо деталь будет признана дефектной из-за неправильного изготовления, компания Husqvarna UK Ltd. через своих мастеров из авторизованных сервисных центров бесплатно произведет ее ремонт или замену для клиента, при условии, что:

- О дефекте было сообщено непосредственно авторизованному мастеру.
- Будет предъявлено доказательство покупки прибора.
- Дефект не был получен в результате неправильного использования, небрежности или неправильной регулировки прибора потребителем.
- Неисправность не случилась из-за обычного износа.
- Машина не обслуживалась, не ремонтировалась, не разбиралась или не была испорчена каким-либо лицом, не авторизованной компанией Husqvarna UK Ltd..
- Машина не была сдана внаем.
- Машина является собственностью первичного покупателя.
- Машина не использовалась в коммерческих целях.

* Эта гарантия является дополнением к законным правам клиента и ни в какой мере не уменьшает его законных прав.

Неисправности, случившиеся из-за нижеперечисленных случаев, не покрываются этой гарантией, поэтому важно, чтобы Вы прочитали инструкции, содержащиеся в этом Руководстве оператора и поняли, как работать с Вашей машиной и осуществлять за ней уход.

Неисправности, не покрываемые гарантией

- Неисправности, полученные в результате первоначальной неисправности, о которой не было сообщено.
- Неисправности, полученные в результате внезапного удара.
- Неисправности, полученные в результате не использования продукта в соответствии с инструкциями и рекомендациями, содержащимися в этом Руководстве оператора.
- Машины, сданные внаем, не покрываются этой гарантией.
- Следующие нижеперечисленные элементы рассматриваются как детали, подверженные износу, и срок их службы зависит от регулярного ухода и, следовательно, они обычно не являются субъектами юридически действительного гарантийного требования: Мешок для мусора, кабель электропитания.

* Предупреждение!

Компания Husqvarna UK Ltd. не принимает обязательств по этой гарантии по неисправностям, вызванным в целом или частично, прямо или косвенно, установкой деталей для замены или дополнительных деталей, не изготовленных или не утвержденных компанией Husqvarna UK Ltd., или по машине, которая была изменена каким-либо способом.

Декларация соответствия стандартам Европейского Сообщества

Husqvarna UK Ltd., Aycliffe Industrial Park
Newton Aycliffe, Co. Durham, DL5 6UP, England

Заявляем под нашу исключительную ответственность, что изделие (изделия):

категория.....**Электрический сборщик листьев**
Тип.**TGV2200**
Тип режущего устройства.....**См. этикетку с техническими данными изделия**
Год изготовления.....**См. этикетку с техническими данными изделия**

соответствует необходимым требованиям и положениям следующих Директив ЕС:
98/37/ЕС (до 31.12.09), 2006/42/ЕС (от 01.01.10), 2004/108/ЕС, 2000/14/ЕС
на основании следующих примененных стандартов:
IEC60335-1, IEC60335-2-100, EN50366, EN55014-1, EN61000-3-2, EN61000-3-3

Максимальный уровень звукового давления L_{pA} по шкале А в положении оператора,
записанный на образце вышеуказанного изделия соответствует уровню, данному в таблице.

Максимальное взвешенное значение вибрации руки, измеренное согласно EN ISO 5349 на
образце вышеуказанного изделия соответствует значению, данному в таблице

2000/14/ЕС: Значения измеренной акустической мощности L_{WA} и гарантированной
акустической мощности L_{WA} соответствуют табличным значениям.

Процедура оценки соответствия..... Annex VI
Уведомляемая организация..... Intertek, Cleeve Road
Leatherhead, Surrey
KT22 7SB, England

Newton Aycliffe 06/05/2008
M. Bowden
Директор научно-исследовательских и
опытно-конструкторских работ
Husqvarna UK Ltd.



ТИП	TGV2200
Скорость вращения режущего устройства (rpm)	17,000
Мощность (kW)	2.2
Измеренная акустическая мощность L_{WA} (dB(A))	99
Гарантированная акустическая мощность L_{WA} (dB(A))	100
Уровень (dB(A))	85.7
Значение (m/s^2)	2.84
Вес (Kg)	4.7

Ohutus



Antud toode võib vale kasutamise korral ohtlik olla! Toode võib põhjustada nii kasutajale kui ka teistele tõsiseid kahjustusi, hoiatuste ja ohutusnõuete järgimine on ohutuse ning toote tõhusa kasutamise tagamiseks väga oluline. Nii selles kasutusjuhendis kui ka tootel olevate hoiatuste ja ohutusnõuete järgimise eest vastutab kasutaja. Ärge mitte kunagi kasutage antud toodet kui rohukast või tootjapoolsed kaitsed ei ole paigas.

Teie tootel olevate sümbolite seletused



Hoiatus



Lugege kasutusjuhised hoolikalt läbi, veendumaks, et saate aru kõikidest nuppudest ning nende funktsioonidest.



Ärge kasutage vihmaga või jätke toodet vihma kätte.



Lülitage välja Eemaldage juhe pistikupesast enne seadistamist, puhastamist, läbipõimunud või kahjustada saanud juhtme korral. Hoidke juhe liikuvatest osadest eemal.



Silmakaitsmete kasutamine on soovitatav.



Hoidke eemalseisjad tööalast kaugemal.

Üldine

1. Seda toodet ei tohiks kasutada isikud (sh lapsed), kelle füüsilised, aistingu- või vaimsed võimed on piiratud või kellel pole piisavalt kogemusi ja teadmisi selle toote kasutamiseks, välja arvatud juhul, kui neid juhendab turvalisuse eest vastutav isik. Lapsi tuleb valvata tagamaks, et nad ei saa tootega mängida. Toodet käsitleva isiku vanus võib olla kohalike seadustega piiratud.
2. Lugege kasutusjuhised hoolikalt läbi, veendumaks, et saate aru kõikidest nuppudest ning nende funktsioonidest.
3. Kasutage antud toodet ainult selles kasutusjuhendis kirjeldatud viisil ja eesmärkidel.
4. Ärge kunagi lubage lastel ega nende juhustega mittetutvunud isikutel seda toodet kasutada.
5. Ärge mitte kunagi kasutage antud toodet kui te olete väsinud, haige või alkoholi, uimastite või ravimite mõju all.
6. Niiduki operaator või kasutaja vastutab teiste inimestega või nende varaga juhtunud õnnetuste või ohtude eest.

Elektriline

1. Briti Standardite Instituut soovib kasutada rikevoolukaitseid kuni 30mA. Isegi peale rikevoolukaitsete installeerimist ei saa tagada 100%st ohutust ning tuleb järgida ohutu töötamise tava. Kontrollige oma rikevoolukaitseid alati enne selle kasutamist.
2. Enne kasutamist kontrollige, et juhe ei oleks kahjustatud; kahjustuse või kulumismärkide korral asendage see uuega.
3. Ärge kasutage antud toodet kui elektrijuhtmed on kahjustatud või kulunud

4. Eemaldage koheselt pistik vooluvõrgust kui juhtmesse tekib sisselõige või kui juhtme isolatsioon saab kahjustada. Ärge puutuge juhet enne kui see on vooluühendusest lahti ühendatud. Ärge parandage sisselõikega või kahjustusega juhet. Asendage see uuega.
5. Teie pikendusjuhe ei tohi olla keerdsu, kuna keerdsu juhtmed võivad üle kuumeneda ning toote jõudlust vähendada.
6. Ärge tõmmake juhet kui läheduses on teravaid esemeid.
7. Enne pistikut, juhtme ühendusklemmist või pikendusjuhtmetest lahti ühendamist lülitage alati vooluvõrk välja.
8. Lülitage välja, eemaldage pistik vooluvõrgust, ning enne juhtme kokkukerimist kontrollige, et juhe ei oleks kahjustatud või kulunud. Ärge parandage kahjustatud juhet, vaid asendage see uuega. Kasutage ainult Flymo varujuhet.
9. Kerige juhe alati ettevaatlikult kokku, vältides sõlmi.
10. Ärge mitte kunagi tõstke toodet juhtmet.
11. Ärge mitte kunagi tõmmake juhet ükskõik millises ühenduses eemaldamiseks.
12. Kasutage ainult toote kasutusvõimsuse tabelis näidatud vahelduvvoolu pinget.
13. Flymo tooted on vastavalt EN60335-le kahekordse isolatsiooniga. Mitte mingil juhul ei tohi maandust ühendada mõne toote osaga.

Juhtmed

Kasutage ainult 1,00mm² paksusega juhet, mis on maksimaalselt 40 meetri pikkune.

Maksimaalne kasutusvõimsus:

1,00mm² paksusega juhe 10A/250V vahelduvvoolus

1. Elektrivoolu juhtmed ja pikendused on saadaval kohalikus heakskiidetud teeninduskeskuses.
2. Kasutage ainult spetsiaalselt väljas kasutamiseks mõeldud pikendusjuhtmeid.

Ettevalmistamine

1. Tootet kasutamisel kandke alati tugevaid jalanõusid ning pikki pükse.
2. Silmakaitsmete kasutamine on soovitatav.
3. Kõrvakaitsete kasutamine on soovitatav.
4. Tolmuärrituse vältimiseks on soovitatav kanda näomaski.
5. Ärge kandke avaraid riideid või ehteid, mis võivad sattuda õhu sisselaskesse.
6. Ärge kandke riideid selliste lisadega nagu näiteks haagid ja krookepaalad, mis võivad sattuda õhu sisselaskesse.
7. Kontrollige oma lehepuhurit enne igat kasutuskorda.
8. Enne masina kasutamist ja peale igat kokkupõrget kontrollige kulumise või kahjustuse märke, ning parandage nagu vaja.

Kasutamine

1. Kasutage antud toodet ainult päeavalguses või hea kunstvalgustuse korral.
2. Ärge kasutage antud toodet vihmaga või niisketel ja märgadel aladel.
3. Ärge mitte kunagi kasutage antud toodet vee või lombi sees või selle lähedal.
4. Veenduge, et oskate antud toodet hädaolukorras kiiresti peatada.
5. Niitmise ajal ärge kõndige tagurpidi, te võite komistada. Ärge mitte kunagi jookske, vaid kõndige.

Ohutus

6. Kallakul olles olge eriti ettevaatlik oma jalgealuse suhtes ning kandke libisemisvastaseid jalanõusid.
7. **Always direct the cable to the rear, away from the product.**
8. Toote kasutamise ajal hoidke lapsed, loomad ning kõrvalised isikud tööpiirkonnast eemal.
9. Hoidke pikad juuksed õhu sisselaskest eemal.
10. Hoidke kõik sisselasked prahist puhtana.
11. Olge alati tähelepanelik.
12. Ärge proovige kasutada antud toodet ilma korralikult kinnitatud prahikotita.
13. Ärge mitte kunagi puhuge prahti kõrvalseisjate suunas.
14. Ärge pingutage üle. Hoidke pidevalt korralikku toetuspinna ja tasakaalu.
15. Tiivik jätkab pöörlemist ka peale lehepuhuri väljalülitamist.
16. Eemaldage pistik vooluvõrgust:
 - enne täis prahikoti eemaldamist või vahetamist;
 - enne toote mingiks ajaks järelvalveta jätmist;
 - enne ummistuse eemaldamist;
- enne seadme kontrollimist, puhastamist või selle kallal tegusemist;
- juhul kui niiduk hakkab tavatult värisema. Kontrollige seda koheselt. Liigne värisemine võib põhjustada vigastusi.

Hooldamine ja hoiustamine

1. Hoidke kõik mutrid, poldid ja kruvid korralikult kinni, et olla kindel seadme ohutus töökorras.
2. Turvalisuse huvides asendage kulunud või kahjustatud osad uutega.
3. Kasutage ainult originaalseid tagavaraosadid ja lisaseadmeid
4. Kontrollige kogumiskotti regulaarselt. Kui kogumiskott on kulunud või kahjustatud, siis asendage see uuega.
5. Hoidke jahedas ja kuivas kohas laste haardeulatusest väljas. Ärge hoidke välitingimustes.

Imitoru

TÄHTIS

Kui imemistoru pooled on ühendatud, muutub see lõplikult kinnitunud üksuseks (J). Neid ei saa lahti monteerida.

Keskkonnateave

- Keskkonnateadlikkusega tuleb arvestada „oma aja ära elanud“ toote utiliseerimise puhul.
- Vajadusel pöörduge utiliseerimisteabe saamiseks kohaliku omavalitsuse poole.

Tootel või pakendil olev sümbol  viitab sellele, et antud toodet ei tohi käsitleda olmejäätmetena. See tuleb viia hoopis elektriliste ja elektrooniliste

seadmete ümber töötlemiseks mõeldud kogumispunkti. Tagades selle toote korrekse utiliseerimise, aitate vältida keskkonnale ja inimesele tekkida võivaid negatiivseid tagajärgi, mille põhjuseks võib olla antud toote vale käitlemine. Antud toote ümber töötlemise kohta edasise teabe saamiseks pöörduge palun oma kohaliku omavalitsuse, olmejäätmete käitlemisega tegeleva ettevõtte või toote edasimüüja poole.

Hooldussoovitused

- Teie toode on unikaalselt identifitseeritud hõbedase ja musta kasutusvõimsuse tabeli abil.
- Me soovime tungivalt hooldada oma seadet vähemalt iga 12 kuu järel, professionaalsel eesmärgil kasutades isegi tihedamini.

Garantii ja garantiipoliis

Juhul kui ükskõik millise osa tootjapoolne defektsus leiab kinnitust garantiiperioodi jooksul, parandab või asendab Husqvarna UK Ltd., volitatud hooldajate kaudu vea tasuta kui:

- (a) Veast teatatakse otse volitatud hooldajalt.
 - (b) Esitatakse ostu tõestav t_ekk.
 - (c) Viga ei ole põhjustatud valest kasutamisest, hooletust või vigasest seadistamisest.
 - (d) Viga ei ole tulenenud kulumisest või möränemisest.
 - (e) Masinat ei ole hooldanud, parandanud, lahti võtnud või näppinud ükski Husqvarna UK Ltd.'i poolt volitamata isik.
 - (f) Masinat ei ole välja laenutatud.
 - (g) Masina omanikuks on selle algne ostja.
 - (h) Masinat ei ole kasutatud kaubanduslikel eesmärkidel.
- * See garantii lisandub kliendi seadusjärgsetele õigustele, ning ei kahanda neid mitte mingil määral. Järgnevatel põhjustel tekkinud vead ei käi garantii alla, mistõttu on oluline, et te loete antud

kasutusjuhendis olevad juhised läbi, ning mõistate kuidas masinat kasutada ning hooldada:

Vead, mis ei käi garantii alla

- * Vead, mis tulenevad esialgsest veast teavitamata jätmisest.
- * Järsust kokkupõrkest tulenevad vead.
- * Vead, mis tulenevad toote kasutamisest viisil, mis ei ole vastavuses selles kasutusjuhendis olevate juhiste ja soovitusetega.
- * Väljalaenutatud masinatele garantii ei kehti.
- * Järgmised esemed on kuluvad osad ning nende eluiga sõltub regulaarsest hooldusest, ning seetõttu need ei käi tavaliselt kehtiva garantii alla: Prahikott, elektrivoolujuhe

* **Hoiatus!**
Husqvarna UK Ltd. ei võta endale garantiivastust defektide eest, mis on põhjustatud täielikult või osaliselt, otseselt või kaudselt Husqvarna UK Ltd.'i poolt mitte heakskiidetud varuosade või lisaosade kinnitamisest, või kui masinat on mingilgi määral muudetud.

EÜ Vastavusdeklaratsioon

Husqvarna UK Ltd., Aycliffe Industrial Park
Newton Aycliffe, Co. Durham, DL5 6UP, England

Võtame endale ainuvastutuse, et toode:

Kategooria.....**Elektriline lehekogur**
Tüüp**TGV2200**
Lõikeseade tüüp.....**Vaadake toote hinnangusilti**
Valmimisaasta.....**Vaadake toote hinnangusilti**

vastab järgmiste EÜ direktiivide nõuetele ja sätetele:

98/37/EEC (kuni 31.12.09), 2006/42/EC (alates 01.01.10), 2004/108/EC, 2000/14/EC

Põhineb järgnevatel rakendatud standarditel:

IEC60335-1, IEC60335-2-100, EN50366, EN55014-1, EN61000-3-2, EN61000-3-3

Maksimaalne A-kaaluga helirõhu tase L_{pA} mõõdetuna töötaja positsioonilt ülaltoodud toote proovimudeliga, vastab tabelis toodud tasemele.

Maksimaalne käe/käsivarre vibratsiooni kaalutud väärtus, mõõdetuna EN ISO 5349 järgi ülaltoodud toote proovimudeliga, vastab tabelis toodud väärtusele.

2000/14/EÜ: mõõdetud helivõimsuse L_{WA} ja garanteeritud helivõimsuse L_{WA} väärtused on toodud tabelis.

Vastavuse hindamise protseduur..... Annex VI
Informeeritud organ..... Intertek, Cleeve Road
Leatherhead, Surrey
KT22 7SB, England

Newton Aycliffe 06/05/2008
M.Bowden
Tootearenduse direktor
Husqvarna UK Ltd.



TÜÜP:	TGV2200
Lõikeseadme pöörlemiskiirus (rpm)	17,000
Võimsus (kW)	2.2
Mõõdetud helivõimsus L_{WA} (dB(A))	99
Garanteeritud helivõimsus L_{WA} (dB(A))	100
Tase (dB(A))	85.7
Väärtus (m/s^2)	2.84
Kaal (Kg)	4.7

Drošība



Ja šo izstrādājumu neizmanto pareizi, tas var būt bīstams! Šis izstrādājums var nopietni savainot operatoru un citus cilvēkus. Izmantojot šo izstrādājumu, jāievēro visi brīdinājumi un drošības norādījumi, lai nodrošinātu piemērotu drošības un efektivitātes līmeni. Operators ir atbildīgs par šo rokasgrāmatā iekļauto un uz izstrādājuma atzīmēto brīdinājumu un drošības norādījumu ievērošanu. Nekad neizmantojiet šo izstrādājumu, ja ražotāja nodrošinātais zāles savācējgrozis vai aizsargi neatrodas pareizajā stāvoklī.

Uz izstrādājuma norādīto simbolu skaidrojums



Brīdinājums



Uzmanīgi izlasiet lietotāja norādījumus, lai pārliecinātos, ka pārzināt visas kontrolierīces un to funkcijas.



Neizmantojiet šo izstrādājumu lietū, kā arī neatstājiet to ārā lietus laikā.



Izslēdziet! Pirms regulēšanas vai tīrīšanas, kā arī tad, ja kabelis ir sapinies vai bojāts, atvienojiet kontaktdakšu no elektrotīkla.



Ieteicams lietot aizsargbrilles.



Neļaujiet jums pietuvoties citiem cilvēkiem.

Vispārīgi jautājumi

1. Šo izstrādājumu nav paredzēts lietot personām (ieskaitot bērnus), kurām ir ierobežotas fiziskās, sensorās vai garīgās spējas un trūkst pieredzes un zināšanu, izņemot gadījumus, kad izstrādājuma lietošana notiek tādas personas pārraudzībā, kas ir atbildīga par viņu drošību, vai tā ir sniegusi apmācību par izstrādājuma lietošanu. Bērni ir jāpieskata, lai nodrošinātu, ka viņi nespēlējas ar izstrādājumu. Vietējie noteikumi, iespējams, nosaka lietotāja vecuma ierobežojumus.
2. Uzmanīgi izlasiet lietotāja norādījumus, lai pārliecinātos, ka pārzināt visas kontrolierīces un to funkcijas.
3. Izmantojiet šo izstrādājumu tikai tādā veidā un tādu funkciju veikšanai, kādas aprakstītas šajos norādījumos.
4. Neļaujiet bērniem vai personām, kas nav iepazinušies ar šiem norādījumiem, lietot šo izstrādājumu.
5. Nekad nestrādājiet ar šo izstrādājumu, kad esat noguris, slims vai lietojis alkoholu, narkotikas vai medikamentus.
6. Operators vai lietotājs ir atbildīgs par negadījumiem vai riskiem, kas apdraud citas personas vai to īpašumu.

Elektrība

1. Lielbritānijas Standartu institūts iesaka izmantot atlikušās strāvas ķēdes ierīci (R.C.D.) ar strāvas atslēgšanas funkciju, kas nodrošina, ka tās stiprums nepārsniedz 30mA. Pat ja ir uzstādīta R.C.D., 100% drošību tā garantēt nevar, un drošības apsvērumi jāievēro vienmēr. Pārbaudiet savu R.C.D. katru reizi, kad to izmantojat.
2. Pirms lietošanas pārbaudiet kabeli, vai tas nav

bojāts, un nomainiet to, ja manāmas bojājumu vai novecošanas pazīmes.

3. Neizmantojiet šo izstrādājumu, ja elektrības kabeli ir bojāti vai nodiluši.
4. Nekavējoties atvienojiet kabeli no elektrotīkla, ja tas ir pārgriezts vai ja tam ir bojāta izolācija. Nepieskarieties elektrības kabelim, kamēr nav atvienota elektropadeve. Nelabojiet pārgrieztu vai bojātu kabeli. Nomainiet to pret jaunu.
5. Spirālveida kabeli nedrīkst izmantot kā pagarinātāju, jo spirālveida kabeli var pārkarst un samazināt šī izstrādājuma efektivitāti.
6. Nevelciet kabeli ap asiem priekšmetiem.
7. Pirms kontaktdakšas, kabeļa savienotāja vai pagarinātāja atvienošanas vienmēr atslēdziet galveno elektropadeves slēdzi.
8. Atslēdziet, atvienojiet kontaktdakšu no elektrotīkla un pārbaudiet elektrības vadu, vai tas nav bojāts vai novecojis, pirms satinat to uzglabāšanai. Nelabojiet bojātu vadu, nomainiet to pret jaunu. Izmantojiet tikai Flymo rezerves kabeli.
9. Kabeli vienmēr tīriet uzmanīgi, nepieļaujiet tā salocīšanos.
10. Nekad nepārnēsājiet šo izstrādājumu aiz kabeļa.
11. Nekad neraujiet kabeli, lai atvienotu kādu kontaktdakšu.
12. Izmantojiet tikai maiņstrāvu ar tādu spriegumu, kāds norādīts uz izstrādājuma datu uzlīmes.
13. Flymo izstrādājumi ir divkārši izolēti saskaņā ar EN60335. Nekādā gadījumā nedrīkst pievienot zemējuma kabeli nevienai izstrādājuma daļai.

Kabeļi

Izmantojiet tikai 1,00mm² izmēra kabeli, kurš nav garāks par 40 metriem.

Maksimālais novērtējums:

1,00mm² izmēra kabelis, 10 ampēri, 250 volti, maiņstrāva

1. Elektropadeves vadus un pagarinātājus var iegādāties jūsu vietējā apstiprinātājā apkopes centrā.
2. Izmantojiet tikai tādus pagarinātājus, kas īpaši paredzēti lietošanai ārpus telpām.

Sagatavošanās

1. Kamēr izmantojat savu izstrādājumu, vienmēr valkājiet izturīgus apavus un garās bikses.
2. Ieteicams lietot aizsargbrilles.
3. Ieteicams lietot aizsargaustiņus.
4. Lai izvairītos no putekļu izraisīta kairinājuma, ieteicams izmantot aizsargķiveri.
5. Nevelciet vaļīgas drēbes un nelieciet rotaslietas, kuras var ieraut gaisa plūsmā.
6. Nevelciet drēbes ar dažādiem aksesuāriem, piemēram, garenām koka pogām vai sasienamešām saitēm, kuras var ieraut gaisa plūsmā.
7. Pirms katras lietošanas reizes pārbaudiet savu Gardenvac trimmeri.
8. Pirms mašīnas izmantošanas un pēc visa veida triecieniem pārbaudiet, vai nav manāmas diluma vai bojājumu pēdas, un, ja nepieciešams salabojiet.

Izmantošana

1. Izmantojiet izstrādājumu tikai dienas gaismā vai

Drošība

- labā maksīgajā apgaismojumā.
- Nedarbiniet trimmeri lietus laikā, kā arī mitrās un slapjas vietās.
- Nekad neizmantojiet trimmeri ūdens tuvumā, piemēram, pie diķa.
- Apģūstiet, kā ātri apturēt ierīci avārijas situācijā.
- Strādājot ar zāles plāvēju, nekad nepārvietojieties atpakaļ, jo varat pakļaut. Soļojiet, bet nekad neskrieniet.
- Slīpumā esiet īpaši piesardzīgi, lai nezaudētu līdzsvaru, un valkājiet neslidošus apavus.
- Always direct the cable to the rear, away from the product.**
- Kad izmantojat trimmeri, raugieties, lai bērni, dzīvnieki un garāmgājēji atrastos drošā attālumā.
- Ja jums ir gari mati, uzmanieties, lai tie neieķītu gaisa plūsmā.
- Visas gaisa iepļūdes vietas turiet vienmēr tīras.
- Vienmēr esiet modrs.
- Nemēģiniet izmantot šo ierīci, ja atkritumu maisis nav kārtīgi piemontēts.
- Raugieties, lai atkritumi nekad netiktu pūsti garāmgājēju virzienā.
- Skatieties, lai maisis nebūtu pārpildīts. Vienmēr stāviet stabili un turiet līdzsvaru.
- Pēc Gardenvac trimmera izslēgšanas lāpstiņritenis turpina griezties.
- Atvienojiet kontaktakšu no elektropadeves:
 - pirms pilna atkritumu maisa noņemšanas vai nomaiņas;
 - pirms atstājat izstrādājumu bez uzraudzības uz jebkādu laikposmu;
 - pirms nosprostojuma atbrīvošanas;
 - pirms ierīces pārbaudīšanas un tīrīšanas vai citu darbu veikšanas ar to;
 - ja izstrādājums sāk neparasti vibrēt.Nekavājoties pārbaudiet. Pārlietu liela vibrācija var izraisīt savainojumus.

Apkope un uzglabāšana

- Nodrošiniet, lai visi uzgriežņi un skrūves būtu cieši pievilktas, lai būtu pārliecināts, ka izstrādājums ir drošā darba kārtībā.
- Drošības nolūkos nomainiet nodilušas vai bojātas detaļas.
- Lietojiet tikai oriģinālās rezerves detaļas un piederumus
- Regulāri pārbaudiet savācējmaisu. Nomainiet savācējmaisu, ja tas ir padilis vai sabojāts.
- Uzglabājiet vēsā, sausā un bērniem nepieejamā vietā. Neuzglabājiet ārā.

Iesūkšanas caurule

SVARĪGI

Ja iesūces caurules abas daļas ir savienotas, tas ir neizjaukams savienojums (J). Tās nedrīkst izjaukt.

Vides informācija

- Utilizējot izstrādājumu pēc tā kalpošanas mūža beigām, jāņem vērā vides apsvērumi.
- Ja nepieciešams, vaicājiet par utilizāciju attiecīgajai vietai iestādei.

Šis simbols  uz izstrādājuma vai tā iepakojuma norāda, ka ar šo izstrādājumu nedrīkst rīkoties kā ar mājsaimniecības atkritumiem. Tā vietā tas jānodod attiecīgajai atkritumu savākšanas punktā, lai veiktu elektroniskā

aprikojuma pārstrādi atsevišķai izmantošanai. Nodrošinot ka šī izstrādājuma pareizu utilizāciju, jūs palīdzēsiet novērst tā iespējamo negatīvo ietekmi uz vidi un cilvēku veselību, ko varētu izraisīt šī izstrādājuma nepareiza izmešana atkritumos. Lai saņemtu plašāku informāciju par šī izstrādājuma pārstrādāšanu atsevišķai izmantošanai, lūdzu, sazinieties ar savu vietējo pašvaldības biroju, mājsaimniecības atkritumu utilizācijas pakalpojumu sniedzēju vai veikalu, kurā iegādājāties šo izstrādājumu.

Apkopes ieteikumi

- Jūsu izstrādājumu identificē izstrādājuma unikālā datu uzlīme, kas ir sudraba un melnā krāsā.
- Mēs iesakām veikt izstrādājuma apkopi vismaz reizi divpadsmit mēnešos vai biežāk, ja to izmanto profesionāli.

Garantijas & garantiju politika

Ja garantijas periodā konstatē, ka kāda no detaļām ir defekta (ja, jo tā ir ražošanas brāķis, Husqvarna UK Ltd. ar savu pilnvaroto remontdarbu speciālistu starpniecību bez maksas salabo vai nomaina to, ja vien:

- par defektu paziņots tieši pilnvarotajam remontdarbu veicējam;
- iesniegts pirkumu apliecināšs dokuments;
- defektu nav izraisījis nepareiza izmantošana, lietotāja nolaidība vai nepareiza regulēšana;
- defekts nav radies normāla nodiluma rezultātā;
- neviena persona, ko Husqvarna UK Ltd. nav pilnvarojis, nav veikusi mašīnas apkopes darbus vai remontdarbus, nav to izjaukusis vai neatļauti iejaukusies tās darbībā;
- mašīna nav bijusi iznomāta;
- mašīna pieder tās sākotnējam pircējam;
- mašīna nav izmantota komerciāliem mērķiem.

* Šī garantija papildina klienta ar likumu noteiktās tiesības un nekādā veidā neierobežo tās.

Turpmāk norādīto iemeslu izraisītos defektus garantija nesedz, tādēļ ir svarīgi, lai jūs izlasītu šajā operatora

rokasgrāmatā ietvertos norādījumus un saprastu, kā izmantot savu mašīnu un veikt tās apkopi.

Defekti, ko garantija nesedz:

- * defekti, ko izraisījis neinformēšana par sākotnējiem defektiem;
 - * defekti, kas radušies pēkšņa trieciena rezultātā;
 - * defekti, kas radušies tādēļ, ka izstrādājums nav izmantots saskaņā ar šajā operatora rokasgrāmatā ietvertajiem norādījumiem un ieteikumiem;
 - * šī garantija neattiecas uz mašīnām, kas tikušas iznomātas.
 - * Turpmāk norādītos elementus uzskata par dilstošām detaļām, un to kalpošanas mūžs ir atkarīgs no regulārajiem apkopes darbiem, un tādēļ parasti garantijas prasības uz tiem nevar attiecināt: Atkritumu maisis, elektropadeves vads.
 - * Uzmanību!
- Husqvarna UK Ltd. neuzņemas garantijas saistības attiecībā uz defektiem, ko daļēji vai pilnībā, tieši vai netieši izraisījis tādu rezerves daļu vai papilddetaļu uzstādīšana, ko Husqvarna UK Ltd. nav ražojusi vai apstiprinājuši, vai mašīnas pielāgošana jebkāda veida.

EK Atbilstības deklarācija

Husqvarna UK Ltd., Aycliffe Industrial Park
Newton Aycliffe, Co. Durham, DL5 6UP, England

Nosaka vienīgi mūsu atbildību par to, ka izstrādājums (-i);

kategorija.....**Elektriskais lapu savācējs**

Tips**TGV2200**

Griešanas ierīces veids.....**Sk. izstrādājuma nominālo datu uzlīmi**

Izgatavošanas gads.....**Sk. izstrādājuma nominālo datu uzlīmi**

atbilst Eiropas Komisijas direktīvu pamata prasībām un noteikumiem:

98/37/EEC (līdz 31.12.09), 2006/42/EC (no 01.01.10), 2004/108/EC, 2000/14/EC

atbilstoši tālāk minētiem standartiem:

IEC60335-1, IEC60335-2-100, EN50366, EN55014-1, EN61000-3-2, EN61000-3-3

Maksimums A skaņas stipruma līmenim L_{PA} , kas noteikts no operatora vietas, pierakstīts iepriekšminētā izstrādājuma (-u) paraugiem, atbilst līmenim, kas dots tabulā.

Maksimālā rokas/delma vibrācijas noteiktā vērtība iepriekšminētā izstrādājuma(-u) paraugiem mērīta atbilstoši EN ISO 5349, atbilst vērtībai, kas dota tabulā.

2000/14/EC: izmērītās skaņas stipruma L_{WA} un garantētās skaņas stipruma L_{WA} vērtības ir atbilstošas tabulās fiksētajām skaitliskajām vērtībām.

Atbilstības novērtēšanas procedūra..... Annex VI

“Notified Body”..... Intertek, Cleeve Road
Leatherhead, Surrey
KT22 7SB, England

Newton Aycliffe 06/05/2008

M.Bowden

Pētījumu un attīstības daļas vadītājs
Husqvarna UK Ltd.



Tips:	TGV2200
Griešanas ierīces rotācijas ātrums (rpm)	17,000
Jauda (kW)	2.2
Izmērītā skaņas intensitāte L_{WA} (dB(A))	99
Garantētā skaņas intensitāte L_{WA} (dB(A))	100
Līmenis (dB(A))	85.7
Vērtība (m/s^2)	2.84
Svars (Kg)	4.7

Siguranța



Dacă nu este utilizat corespunzător, acest produs poate fi periculos! Produsul poate provoca răni grave utilizatorului și persoanelor din jur, din acest motiv, trebuie respectate avertismentele și instrucțiunile privind siguranța pentru a asigura securitatea și eficiența utilizării produsului. Utilizatorul este responsabil de respectarea avertismentelor și instrucțiunilor privind siguranța din acest manual și de pe produs. Utilizați produsul numai dacă cutia pentru iarbă sau capacele de protecție livrate de producător sunt montate în poziția corectă.

Semnificația simbolurilor de pe produsul dumneavoastră



Avertisment



Citiți cu atenție instrucțiunile de utilizare pentru a vă asigura că ați înțeles toate comenzile și rolul acestora.



Nu utilizați mașina când plouă și nu lăsați produsul în ploaie.



Opriti mașina! Scoateți ștecherul din priză înainte de a efectua reglări, curățire sau dacă cablul este încurcat sau deteriorat. Țineți cablul departe de elementele mobile.



Se recomandă utilizarea ochelarilor de protecție.



Țineți spectatorul departe.

Generalități

1. Acest produs nu este destinat folosirii de către persoane (inclusiv copii) cu capacități psihice, senzoriale sau mentale reduse sau care nu posedă experiența și cunoștințele necesare, cu excepția cazului în care au fost supravegheați sau au beneficiat de instrucțiuni referitoare la utilizarea produsului de către persoana responsabilă cu siguranța lor. Copiii vor fi supravegheați pentru a avea siguranța că nu se joacă cu produsul. Reglementările locale pot restricționa vârsta utilizatorului.
2. Citiți cu atenție instrucțiunile de utilizare pentru a vă asigura că ați înțeles toate comenzile și rolul acestora.
3. Folosiți produsul numai în modul și pentru funcțiile descrise în aceste instrucțiuni.
4. Nu permiteți folosirea produsului de către copii sau persoanele nefamiliarizate cu aceste instrucțiuni.
5. Niciodată nu utilizați produsul dacă sunteți obosit, bolnav sau dacă vă aflați sub influența alcoolului, drogurilor sau a medicamentelor.
6. Operatorul sau utilizatorul este responsabil pentru accidentarea sau expunerea la pericole a altor persoane sau bunuri.

Electricitatea

1. Institutul de Standarde Britanic recomandă utilizarea unui dispozitiv de curent rezidual (R.C.D.) cu un curent de declanșare de cel mult 30 mA. Nici un dispozitiv de curent rezidual (R.C.D.) nu se poate garanta o siguranță de 100 %, din acest motiv, întotdeauna trebuie respectate măsurile privind siguranța muncii. Verificați întotdeauna dispozitivul de curent rezidual când utilizați mașina.
2. Înainte de utilizare, examinați cablul pentru depistarea deteriorărilor, înlocuiți-l dacă sunt

vizibile semne de deteriorare sau uzură.

3. Nu utilizați produsul dacă cablurile electrice sunt deteriorate sau uzate.
4. Deconectați imediat alimentarea cu energie electrică dacă cablul s-a tăiat sau dacă izolația s-a deteriorat. Nu atingeți cablul electric până când nu s-a deconectat alimentarea cu energie electrică. Nu reparați un cablu tăiat sau deteriorat. Înlocuiți-l cu unul nou.
5. Prelungitorul trebuie desfăcut; cablurile înfășurate se pot supraîncălzi și pot reduce eficiența produsului.
6. Nu trageți cablul în jurul obiectelor ascuțite.
7. Întotdeauna deconectați alimentarea cu energie electrică înainte de a scoate un ștecher, conector sau prelungitor.
8. **Înainte** să înfășurați cablul pentru depozitare, opriți mașina, deconectați alimentarea cu energie electrică și verificați cablurile de alimentare pentru depistarea deteriorării sau uzurii. Nu reparați cablul deteriorat, înlocuiți-l cu unul nou. Folosiți numai cablu de schimb Flymo.
9. Întotdeauna înfășurați cu grijă cablul, evitați răscucirea.
10. Niciodată nu transportați produsul ținând de cablu.
11. Nu trageți de cablu pentru a deconecta ștecherul.
12. Folosiți numai alimentarea cu curent alternativ la tensiunea indicată pe plăcuța indicatoare a produsului.
13. Produsele Flymo au izolație dublă conform EN60335. În nici un caz nu conectați împământarea la nici o piesă a produsului.

Cablurile

Utilizați numai cablu cu secțiunea de 1,00 mm² având o lungime de maximum 40 metri.

Sarcină maximă: Cablu cu secțiunea de 1,00 mm², 10 A la 250 Vca

1. Cabluri de alimentare și prelungitoare pot fi procurate de la Centrul de service local autorizat.
2. Utilizați numai prelungitoare destinate special pentru folosire în aer liber.

Pregătirea

1. Întotdeauna purtați pantofi și pantaloni lungi în timpul utilizării produsului.
2. Se recomandă utilizarea ochelarilor de protecție.
3. Se recomandă utilizarea dispozitivelor pentru protecția auzului.
4. Pentru a preveni iritația cauzată de praf, se recomandă utilizarea unei măști pentru față.
5. Nu purtați haine desfăcute sau bijuterii ce pot fi trase în gura de admisie a aerului.
6. Nu purtați haine cu accesorii, cu alte cuvinte, nasturi mari sau șnururi ce pot fi trase prin gura de admisie a aerului.
7. Examinați aspiratorul de grădină înainte de fiecare utilizare.
8. Înainte de a utiliza mașina și după orice impact, verificați-o pentru depistarea semnelor de uzură sau deteriorărilor și reparați-o dacă este necesar.

Utilizarea

1. Utilizați produsul numai la lumina zilei sau în lumină artificială corespunzătoare.
2. Nu utilizați echipamentul în ploaie sau în zone umede și ude.
3. Niciodată nu utilizați echipamentul în sau în apropierea apelor sau iazurilor.

Siguranța

4. Cunoașteți modul de oprire rapidă a echipamentului în caz de urgențe.
5. Nu mergeți cu spatele în timpul utilizării mașinii, este posibil să cădeți. Mergeți, niciodată nu alergați.
6. Fiți foarte precaut privind echilibrul pe pante și purtați pantofi care nu alunecă.
7. Întotdeauna dispuneți cablul spre spate, departe de produs.
8. Țineți copiii, animalele de casă și trecătorii la distanță sigură când utilizați produsul.
9. Mențineți părul lung cât mai departe de gura de admisie a aerului.
10. Curățați gurile de admisie de materiale solide.
11. Fiți permanent atenți.
12. Nu încercați să utilizați echipamentul fără ca sacul pentru materiale solide să fie complet asamblat.
13. Niciodată nu suflați materialele solide în direcția trecătorilor.
14. Nu vă întindeți prea tare. Întotdeauna mențineți un echilibru și sprijin corespunzător.
15. Rotorul continuă să se rotească după ce aspiratorul de grădină a fost oprit.
16. Deconectați alimentarea cu energie electrică:
 - înainte de îndepărtarea sau înlocuirea sacului pentru materiale solide complet asamblat;
 - înainte de a lăsa produsul nesupravegheat pentru orice perioadă de timp;
 - înainte de a curăța o înfundare;
 - înainte de a verifica, curăța sau efectua lucrări pe aparat;
 - dacă produsul începe să vibreze anormal. Efectuați imediat o verificare. Vibrațiile excesive pot provoca vătămări.

Întreținerea și stocarea

1. Mențineți strânse toate piulițele, șuruburile și butoanele pentru a avea siguranța că produsul poate fi exploatat în condiții de siguranță.
2. Pentru siguranță, înlocuiți piesele uzate sau deteriorate.
3. Utilizați numai piese și accesorii de schimb originale.
4. Examinați în mod regulat sacul de colectare. Dacă sacul de colectare devine uzat sau deteriorat, înlocuiți-l.
5. Păstrați produsul într-un loc rece și uscat, inaccesibil copiilor. A nu se depozita în exterior.

Tubul de aspirație

IMPORTANT

Când jumătățile tubului de aspirație sunt îmbinate, tubul rezultat devine structură finală (J). Jumătățile nu mai pot fi separate.

Keskonnateave

- Keskonnateadikkusega tuleb arvestada „oma aja ära elanud“ toote utiliseerimise puhul.
- Vajadusel pöörduge utiliseerimisteabe saamiseks kohaliku omavalitsuse poole.

Tootel või pakendil olev sümbol  viitab sellele, et antud toodet ei tohi käsitleda olmejäätmetena. See tuleb viia hoopis elektriliste ja elektrooniliste seadmete ümber töötlemiseks mõeldud

kogumispunkti. Tagades selle toote korrektse utiliseerimise, aitate vältida keskkonnale ja inimestele tekkida võivad negatiivseid tagajärgi, mille põhjuseks võib olla antud toote vale käitlemine. Antud toote ümber töötlemise kohta edasise teabe saamiseks pöörduge palun oma kohaliku omavalitsuse, olmejäätmete käitlemisega tegeleva ettevõtte või toote edasimüüja poole.

Hoodussoovitused

- Teie toode on unikaalselt identifitseeritud hõbedase ja musta kasutusvõimsuse tabeli abil.
- Me soovime tungivalt hooldada oma seadet vähemalt iga 12 kuu järel, professionaalsel eesmärgil kasutades isegi tihedamini.

Garantii ja garantiipoliis

Juhul kui ükskõik millise osa tootjapoolne defektsus leiab kinnitust garantiiperioodi jooksul, parandab või asendab Husqvarna UK Ltd., volitatud hooldajate kaudu vea tasuta kui:
(a) Veast teatatakse otse volitatud hooldajalt.
(b) Esitatakse ostu tõestav t_ekk.
(c) Viga ei ole põhjustatud valest kasutamisest, hooletust või vigasest seadistamisest.
(d) Viga ei ole tulenenud kulumisest või möranemisest.
(e) Masin ei ole hooldanud, parandanud, lahti võtnud või näppinud ükski Husqvarna UK Ltd.'i poolt volitamata isik.
(f) Masin ei ole välja laenutatud.
(g) Masina omanikuks on selle algne ostja.
(h) Masin ei ole kasutatud kaubanduslikel eesmärkidel.
* See garantii lisandub kliendi seadusjärgsetele õigustele, ning ei kahanda neid mitte mingil määral. Järgnevatel põhjustel tekkinud vead ei käi garantii alla, mistõttu on oluline, et te loete antud kasutusjuhendis olevad juhised läbi,

ning mõistate kuidas masinat kasutada ning hooldada:

Vead, mis ei käi garantii alla

- * Vead, mis tulenevad esialgselt veast teavitamata jätmisest.
- * Vead, mis tulenevad kokkupõrkest tulenevad vead.
- * Vead, mis tulenevad toote kasutamisest viisil, mis ei ole vastavuses selles kasutusjuhendis olevate juhiste ja soovitustega.
- * Väljalaeenutatud masinatele garantii ei kehti.
- * Järgmised esemed on kuluavad osad ning nende eluiga sõltub regulaarsest hooldusest, ning seetõttu need ei käi tavaliselt kehtiva garanti all: Sac pentru materiale solide, elektrivoolujuhe

* Hoiatus!

Husqvarna UK Ltd. ei võta endale garantiivastust defektide eest, mis on põhjustatud täielikult või osaliselt, otseselt või kaudselt Husqvarna UK Ltd.'i poolt mitte heakskiidetud varuosade või lisaosade kinnitamisest, või kui masinat on mingilgi määral muudetud.

Declarație de conformitate CE

Husqvarna UK Ltd., Aycliffe Industrial Park
Newton Aycliffe, Co. Durham, DL5 6UP, England

Declarăm pe propria răspundere că produsul(ele);

Categoria.....**Mașină electrică pentru adunarea frunzelor**

Tip**TGV2200**

Identificator de serie.....**Consultați eticheta de identificare a produsului**

Anul construcției.....**Consultați eticheta de identificare a produsului**

Se conformează cerințelor și reglementărilor fundamentale ale următoarelor Directive CE:
98/37/EEC (până la 31.12.09), 2006/42/EC (din 01.01.10), 2004/108/EC, 2000/14/EC
pe baza următoarelor standarde aplicate:

IEC60335-1, IEC60335-2-100, EN50366, EN55014-1, EN61000-3-2, EN61000-3-3

Nivelul maxim ponderat A de presiune acustică L_{pA} la nivelul operatorului, înregistrat pe un eșantion de produs(e) de mai sus corespunde **Nivelului** dat în tabel.

Valoarea ponderată maximă a vibrațiilor mână / braț măsurată conform EN ISO 5349 pe un eșantion de produs(e) corespunde **Valorii** date în tabel.

2000/14/EC: Valorile Puterii Acustice Măsurate L_{WA} și Puterii Acustice Garantate L_{WA} sunt în concordanță cu diagramele tabelare.

Procedura de evaluare a conformității..... Annex VI

Autoritatea înștiințată.....Intertek, Cleeve Road
Leatherhead, Surrey
KT22 7SB, England

Newton Aycliffe 06/05/2008

M.Bowden

Director cercetare și dezvoltare

Husqvarna UK Ltd.



Tip:	TGV2200
Viteza de rotație a dispozitivului de tăiere (rpm)	17,000
Putere (kW)	2.2
Nivelul puterii acustice măsurate L_{WA} (dB(A))	99
Nivelul puterii acustice garantate L_{WA} (dB(A))	100
Nivelul (dB(A))	85.7
Valoarea (m/s^2)	2.84
Greutatea (Kg)	4.7

Προφυλάξεις Ασφάλειας



Εάν δεν χρησιμοποιείται κατάλληλα, τη συσκευή σας μπορεί να είναι επικίνδυνη! Τη συσκευή σας μπορεί να προκαλέσει σοβαρό τραυματισμό στο χειριστή και σε άλλους, οι προειδοποιήσεις και οι οδηγίες ασφάλειας πρέπει να ακολουθηθούν για να εξασφαλισούν τη λογική ασφάλεια και αποδοτικότητα στη χρησιμοποίηση της συσκευής σας. Ο χειριστής είναι ο αρμόδιος για την ακολουθία των οδηγιών προειδοποίησης και ασφάλειας σε αυτό το εγχειρίδιο και για τη συσκευή. Ποτέ μην χρησιμοποιείτε το προϊόν από το κουτί συλλογής ή οι προφυλακτικές που παρέχονται από τον κατασκευαστή δεν βρίσκονται στη σωστή θέση.

Εξήγηση των Συμβόλων στη συσκευή σας



Προειδοποίηση.



Διαβάστε προσεκτικά τις οδηγίες του χρήστη για να βεβαιωθείτε ότι καταλαβαίνετε όλους τους ελέγχους και το τι κάνουν.



Μην λειτουργείτε τη συσκευή κάτω από τη βροχή και μην αφήνετε τη συσκευή έξω στο ύπαιθρο ενώ βρέχει.



Να σβήνετε τη συσκευή! Αφαιρέστε την πρίζα από την κεντρική παροχή ρεύματος πριν από τη ρύθμιση, το καθήρισμα ή αν το καλώδιο είναι μπλεγμένο ή χαλασμένο.



Η χρήση των γυαλιών ασφάλειας συστήνεται.



Να αποφεύγετε να λειτουργείτε τη συσκευή όταν υπάρχουν κοντά άνθρωποι, ειδικά παιδιά.

Γενικά

- Αυτό το προϊόν δεν προορίζεται για χρήση από άτομα (συμπεριλαμβανομένων των παιδιών) με περιορισμένες σωματικές, αισθητηριακές ή διανοητικές ικανότητες ή με έλλειψη εμπειρίας και γνώσεων, εκτός και αν τους παρασχεθεί επίβλεψη ή οδηγίες σχετικά με τη χρήση του προϊόντος από ένα άτομο υπεύθυνο για την ασφάλειά τους. Τα παιδιά πρέπει να επιτηρούνται ώστε να μην παίζουν με το προϊόν. Ίσως οι τοπικοί κανονισμοί να επιβάλλουν περιορισμούς ως προς την ηλικία του χειριστή.
- Διαβάστε προσεκτικά τις οδηγίες του χρήστη για να βεβαιωθείτε ότι καταλαβαίνετε όλους τους ελέγχους και το τι κάνουν.
- Να χρησιμοποιείτε μόνο τη συσκευή με τον τρόπο και για τις λειτουργίες που περιγράφονται σε αυτές τις οδηγίες.
- Ποτέ μην επιτρέπετε σε μικρά παιδιά ή σε άτομα που δεν είναι εξοικειωμένα με αυτές τις οδηγίες να χρησιμοποιούν το προϊόν.
- Μην ενεργοποιείτε ποτέ τη συσκευή όταν κουράζεστε, είστε άρρωστοι ή είστε κάτω από την επιρροή οινοπνεύματος, ναρκωτικών ή φαρμάκων.
- Ο χειριστής ή ο χρήστης είναι υπεύθυνοι για τα ατυχήματα ή τους κινδύνους που πραγματοποιούνται εις βάρος άλλων ανθρώπων ή της περιουσίας τους.

Ηλεκτρικά

- Συνιστάται η χρήση μιας Συσκευής Υπόλοιπου Ρεύματος (R.C.D.) με ρεύμα θέσης σε λειτουργία όχι περισσότερο από 30mA. Ακόμη και με ένα R.C.D. εγκατεστημένο 100%, η ασφάλεια δεν μπορεί να εγγυηθεί και η ασφαλής πρακτική εργασία πρέπει πάντα να ακολουθείται. Ελέγξτε το R.C.D. σας κάθε φορά που το χρησιμοποιείτε.
- Πριν τη χρήση, επιθεωρήστε το καλώδιο για τυχόν ζημιές και, αν υπάρχουν σημάδια ζημιάς ή φθοράς, αντικαταστήστε το.
- Μην χρησιμοποιείτε τη συσκευή εάν τα ηλεκτρικά καλώδια είναι χαλασμένα ή έχουν φθαρεί.
- Να την αποσυνδέετε αμέσως από την κεντρική παροχή ηλεκτρισμού εάν το καλώδιο είναι κομμένο, ή η μόνωση είναι χαλασμένη. Μην αγνίζετε το ηλεκτρικό καλώδιο έως ότου έχει αποσυνδεθεί η ηλεκτρική παροχή. Μην επισκευάζετε μια κοπή ή ένα χαλασμένο καλώδιο. Να το αντικαταστήσετε με ένα καινούργιο.

- Το ηλεκτρικό καλώδιό σας πρέπει να ξετυλιχτεί, τα κουλουριασμένα καλώδια μπορούν να υπερθερμάνουν και να μειώσουν την αποδοτικότητα της συσκευής σας.
- Κρατάτε το καλώδιο μακριά από το προϊόν, να βρίσκεστε πάντα από την αντίθετη μεριά από το σημείο τροφοδοσίας και να εργάζεστε επάνω-κάτω και ποτέ σε κύκλους.
- Μην τραβάτε το καλώδιο γύρω από τα αιχμηρά αντικείμενα.
- Πάντα να σβήνετε την κεντρική παροχή προτού αποσυνδέσετε τυχόν πρίζα, συνδετήρα καλωδίων ή καλώδιο επέκτασης.
- Σβήστε, αφαιρέστε την πρίζα από την κεντρική παροχή και εξετάστε το ηλεκτρικό καλώδιο παροχής για τυχόν βλάβη ή φθορά **προτού** να κουλουριάσετε το καλώδιο για αποθήκευση. Μην επισκευάζετε χαλασμένο καλώδιο, να το αντικαταστήσετε με καινούργιο. Χρησιμοποιείτε μόνο το καλώδιο αντικατάστασης Υπαίθριων Προϊόντων Husqvarna.
- Πάντα να κουλουριάζετε το καλώδιο προσεκτικά, αποφεύγοντας τη συστροφή.
- Ποτέ να μην παίρνετε ή να μεταφέρετε τη συσκευή σας από το καλώδιο.
- Ποτέ να μην τραβάτε το καλώδιο για να αποσυνδέετε πρίζες.
- Να χρησιμοποιείτε μόνο την κεντρική παροχή εναλλασσόμενου ρεύματος AC που παρουσιάζεται στην ετικέτα κατάταξης προϊόντων.
- Τα προϊόντα μας διαθέτουν διπλή μόνωση με βάση το EN60335. Κάτω από κομιά περίπτωση δεν πρέπει να συνδεθεί γείωση με εξάρτημα της συσκευής.

Καλώδια

Χρήσης μόνο καλώδιο μεγέθους 1.00mm2 μέχρι το μέγιστο 40 μέτρων μήκους.

Μέγιστη κατάταξη:

1.00mm2 καλώδιο μεγέθους 10 amps 250 volt εναλλασσόμενου ρεύματος

- Καλώδια και οι επεκτάσεις κεντρικής παροχής είναι διαθέσιμα από το τοπικό σας Υπαίθριο Κέντρο Υψηλώνς Εγκεκριμένων Προϊόντων της σας.
- Να χρησιμοποιείτε μόνο καλώδια επέκτασης που σχεδιάζονται ειδικά για υπαίθρια χρήση.

Προειδοσία

- Όταν χρησιμοποιείτε τη συσκευή σας να φοράτε πάντα στιβαρά υποδήματα και μακρύ παντελόνι.
- Η χρήση των γυαλιών ασφάλειας συστήνεται.
- Συνιστάται η χρήση προστατευτικών για τα αυτιά.
- Για να μην προκληθεί ερεθισμός από τη σκόνη, συνιστάται η χρήση μάσκας για το πρόσωπο.
- Μην φοράτε χαλαρά ρούχα ή κοσμήματα, τα οποία μπορεί να τραβηχτούν στην είσοδο αέρα.
- Μην φοράτε ρούχα με κομμάτι ή κορδόνια που κρέμονται, τα οποία μπορεί να τραβηχτούν στην είσοδο αέρα.
- Επιθεωρήστε το Gardenvac πριν από κάθε χρήση.
- Μην το χρησιμοποιείτε αν οποιοδήποτε εξάρτημα είναι κατεστραμμένο ή σπασμένο ή αν οποιοδήποτε βίδα είναι χαλαρή. Ζητήστε να το επισκευάσει ένας εξουσιοδοτημένος τεχνικός.
- Πάντα να ελέγχετε αν το Gardenvac βρίσκεται σε ασφαλή κατάσταση λειτουργίας πριν τη χρήση.

Χρήση

- Να χρησιμοποιείτε τη συσκευή μόνο στο φως της ημέρας ή με καλό τεχνητό φως.
- Μην χρησιμοποιείτε το Gardenvac όταν βρέχει ή σε σημεία βρεγμένα ή με μεγάλη υγρασία.

Προφυλάξεις Ασφάλειας

3. Ποτέ μην χρησιμοποιείτε το Gardenvac μέσα ή κοντά σε νερό ή λιμνάζοντα ύδατα.
 4. Να γνωρίζετε πώς να σταματάτε το Gardenvac γρήγορα σε περιπτώσεις έκτακτης ανάγκης.
 5. Μην περπατάτε προς τα πίσω όταν κάνετε κλάδεμα, υπάρχει κίνδυνος να σκονιάψετε. Περπατάτε, ποτέ μην τρέχετε.
 6. Στις κλίσεις, να είστε ιδιαίτερα προσεκτικοί και να φοράτε αντιολισθητικά υποδήματα.
 7. Πάντα να τοποθετείτε το καλώδιο προς τα πίσω, μακριά από το πρόσωπο.
 8. Διατηρείτε τα μικρά παιδιά, τα κατοικίδια και τους παρευρισκόμενους σε ασφαλή απόσταση όταν χρησιμοποιείτε το Gardenvac.
 9. Διατηρείτε τα μακριά μαλλιά μακριά από την εισοδο αέρα.
 10. Διατηρείτε όλες τις εισόδους καθαρές και χωρίς σκουπίδια.
 11. Να είστε πάντα σε εγρήγορση.
 12. Μην επιχειρείτε να χρησιμοποιήσετε το Gardenvac χωρίς τοποθετημένη και πλήρως συναρμολογημένη τη σακούλα απορριμμάτων.
 13. Ποτέ μην φυσάτε τα σκουπίδια προς παρευρισκόμενα άτομα.
 14. Μην τεντώνετε. Πατάτε γερά και σταθερά και διατηρείτε πάντα την ισορροπία σας
 15. Η φτερωτή συνεχίζει να περιστρέφεται αφού σβήσει το Gardenvac.
16. αφαιρέστε την πρίζα από την κεντρική παροχή:
 - Πριν αφαιρέσετε ή αντικαταστήσετε την πλήρως συναρμολογημένη σακούλα απορριμμάτων
 - προτού αφήσετε τη συσκευή αψύλακτο για κάποια περίοδο
 - προτού καθαρίσετε ένα έμφραγμα
 - προτού ελέγξετε, καθαρίσετε ή όταν εργάζεστε πάνω στη συσκευή
 - εάν η συσκευή αρχίσει να δονείται ανώμαλα, ελέγξτε την αμέσως. Η υπερβολική δόνηση μπορεί να προκαλέσει τραυματισμό.

Συντήρηση και αποθήκευση

1. Να κρατείτε όλα τα παξιμάδια, τα μπουλόνια και τις βίδες συσχυρισμένα για να είστε βέβαιοι ότι η συσκευή είναι σε ασφαλείς συνθήκες εργασίας.
2. Να αλλάζετε τα κατεστραμμένα ή χαλασμένα εξαρτήματα για λόγους ασφαλείας.
3. Χρησιμοποιείτε μόνο γνήσια ανταλλακτικά και εξαρτήματα.
4. Επθεωρείτε τη σακούλα συλλογής τακτικά. Αν η σακούλα συλλογής φθαρεί ή καταστραφεί, αντικαταστήστε την.
5. Αποθηκεύστε σε δροσερό και ξηρό σημείο όπου δεν μπορούν να φτάσουν μικρά παιδιά. Μην αποθηκεύετε σε εξωτερικούς χώρους.

Σωλήνας αναρρόφησης

ΣΗΜΑΝΤΙΚΟ

Όταν τα μισά του σωλήνα αναρρόφησης είναι συνδεδεμένα μαζί, σταθεροποιούνται μόνιμα (J). Δεν μπορούν να απσυναρμολογηθούν.

Περιβαλλοντικές Πληροφορίες

- Η συνειδητοποίηση του περιβάλλοντος πρέπει να εξετάζεται όταν πετάτε τη συσκευή κατά το "τέλος της ζωής" της.
- Εάν είναι απαραίτητο, ελάτε σε επαφή με τις τοπικές αρχές σας για τις πληροφορίες της διάθεσης της συσκευής.

Το σύμβολο  στη συσκευή ή στη συσκευασία που δείχνει ότι αυτή η συσκευή δεν μπορεί να επεξεργαστεί ως οικιακά απόβλητα. Αντί αυτού θα παραδοθεί στο κατάλληλο σημείο συλλογής για την ανακύκλωση του ηλεκτρικού και

ηλεκτρονικού εξοπλισμού. Με την εξασφάλιση ότι αυτή τη συσκευή πετάγεται σωστά, θα βοηθήσετε να αποτρέψετε τις πιθανές αρνητικές συνέπειες για το περιβάλλον και την ανθρώπινη υγεία, τα οποία θα μπορούσαν να προκληθούν με τον ακατάλληλο χειρισμό αποβλήτων αυτής της συσκευής. Για περισσότερες αναλυτικές πληροφορίες για την ανακύκλωση αυτής της συσκευής, παρακαλώ ελάτε σε επαφή με το τοπικό γραφείο του Δημορχείου σας, την υπηρεσία διάθεσης οικιακών αποβλήτων σας ή το κατάστημα όπου αγοράσατε τη συσκευή.

Συστάσεις Υγηρεσίας

- Η συσκευή σας προσδιορίζεται ειδικά από μια ασπμένια και μαύρη επίστρα κατάταξη προϊόντων.
- Σας συνιστούμε ιδιαίτερα όπως η συσκευή σας συντηρείται τουλάχιστον κάθε δύοκα μήνες, σύμφωνα με επαγγελματική εφαρμογή.

Εγγύηση και Πολιτική Εγγύησης

Εάν τυχόν μέρος βρεθεί ελαττωματικό λόγω ελαττωματικής κατασκευής εντός της εγγυητικής περιόδου, η Husqvarna UK Ltd., μέσω των Εξουσιοδοτημένων Υπηρεσιών

Επισκευών της θα εκτελέσουν την επισκευή ή την δωρεάν αντικατάσταση στους πελάτες, δεδομένου ότι:

- (α) Το ελάττωμα αναφέρεται άμεσα στον Εξουσιοδοτημένο Επιδιορθωτή.
 - (β) Χορηγείται απόδειξη της αγοράς.
 - (γ) Το ελάττωμα δεν προκύπτει από κακή χρήση, παραμέληση ή ελαττωματική ρύθμιση από το χρήστη.
 - (δ) Η αμέλεια δεν έχει εμφανιστεί μέσω της κανονικής φθοράς λόγω χρήσης.
 - (ε) Η μηχανή δεν έχει συντηρηθεί ή έχει επισκευαστεί, δεν έχει αποσυναρμολογηθεί ή έχει περαχθεί από τυχόν πρόσωπο που δεν εγκρίνεται από την Husqvarna UK Ltd.
 - (ζ) Η μηχανή δεν έχει χρησιμοποιηθεί για μίσθωση.
 - (η) Η μηχανή είναι ιδιοκτησία του αρχικού αγοραστή.
 - (θ) Η μηχανή δεν έχει χρησιμοποιηθεί για εμπορικούς σκοπούς.
- * Αυτή η εγγύηση είναι πρόσθετη, και σε καμία περίπτωση δεν καταργεί τα νομικά δικαιώματα του πελάτη.

Παραλείψεις λόγω των ακόλουθων δεν καλύπτονται, επομένως είναι σημαντικό όπως διαβάσετε τις οδηγίες που περιλαμβάνονται σε αυτό το εγχειρίδιο του χειριστή και καταλαβαίνετε πώς να ενεργοποιήσετε και να διατηρήσετε τη μηχανή σας:

Παραλείψεις που δεν καλύπτονται από την εγγύηση

- * Παραλείψεις ως αποτέλεσμα της μη υποβολής εκθέσεων ενός αρχικού ελαττώματος.
- * Παραλείψεις ως αποτέλεσμα ξαφνικού αντίκτυπου.
- * Παραλείψεις ως αποτέλεσμα της μη χρησιμοποίησης της συσκευής σύμφωνα με τις οδηγίες και τις συστάσεις που περιλαμβάνονται σε αυτό το εγχειρίδιο του χειριστή.
- * Μηχανές που χρησιμοποιούνται για μίσθωση δεν καλύπτονται από αυτήν την εγγύηση.
- * Τα ακόλουθα στοιχεία που απαρτιζόταν θεωρούνται ως φθορές των ανταλλακτικών και η ζωή τους εξαρτάται από την κανονική συντήρηση και, επομένως, δεν υπάγονται κανονικά σε μια έγκυρη αξίωση εξουσιοδότησης: Ηλεκτρικό Καλώδιο Κεντρικής Παροχής, Σακούλα απορριμμάτων.

Προσοχή!

Η Husqvarna UK Ltd. δεν αποδέχεται ευθύνη κάτω από την εξουσιοδότηση για ατέλειες που προκαλούνται ως σύνολο ή ως μέρος, άμεσα ή έμμεσα από τη συναρμολόγηση των μερών αντικατάστασης ή των πρόσθετων μερών που είτε δεν κατασκευάζονται ή εγκρίνονται από την Husqvarna UK Ltd. είτε από τη μηχανή που έχει τροποποιηθεί από καμία άποψη.

ΕΣ ΔΗΛΩΣΗ ΣΥΜΜΟΡΦΩΣΗΣ

Husqvarna UK Ltd., Aycliffe Industrial Park
Newton Aycliffe, Co. Durham, DL5 6UP, England

Δηλώνουμε με αποκλειστικά δική μας ευθύνη ότι το προϊόν/τα προϊόντα

Κατηγορία.....**Ηλεκτρικός φυλλοσυλλέκτης**
Τύπος.....**TGV2200**
Προσδιορισμός της Σειράς.....**Ανατρέξτε στην πινακίδα χαρακτηριστικών προϊόντος**
Έτος κατασκευής.....**Ανατρέξτε στην πινακίδα χαρακτηριστικών προϊόντος**

Συμμορφώνονται με τις ουσιαστικές απαιτήσεις και όρους των παρακάτω οδηγιών ΕΚ:
98/37/EC (έως 31.12.09), 2006/42/EC (από 01.01.10), 2004/108/EC, 2000/14/EC
βάσει των ακόλουθων εφαρμοζόμενων προτύπων:
IEC60335-1, IEC60335-2-100, EN50366, EN55014-1, EN61000-3-2, EN61000-3-3

Η μέγιστη Α-σταθμισμένη στάθμη ακουστικής πίεσης L_{pA} στη θέση του χειριστή, η οποία καταγράφηκε σε δείγμα των παραπάνω προϊόντων αντιστοιχεί στη Στάθμη που παρουσιάζεται στον πίνακα.

Η μέγιστη σταθμισμένη τιμή κραδασμών άκρου χεριού / βραχίονα, η οποία μετρήθηκε σύμφωνα με το EN ISO 5349 σε δείγμα των παραπάνω προϊόντων αντιστοιχεί στην Τιμή που παρουσιάζεται στον πίνακα.

2000/14/ΕΚ: Οι τιμές μετρηθείσας L_{WA} ηχητικής ισχύος και εγγυημένης L_{WA} ηχητικής ισχύος συμφωνούν με αυτές που παρουσιάζονται στον πίνακα.

Διαδικασία διαπίστωσης συμμόρφωσης.....Annex VI
Ενήμερος φορέας.....Intertek, Cleeve Road
Leatherhead, Surrey
KT22 7SB, England

Newton Aycliffe 06/05/2008
M.Bowden
Διευθυντής Έρευνας & Ανάπτυξης
Husqvarna UK Ltd.



Τύπος	TGV2200
Ταχύτητα περιστροφής κοπτικής συσκευής	17,000
Ισχύς (kW)	2.2
Μετρηθείσα ηχητική ισχύς L_{WA} (dB(A))	99
Εγγυημένη ηχητική ισχύς L_{WA} (dB(A))	100
Επίπεδο (dB(A))	85.7
Τιμή (m/s^2)	2.84
Βάρος(Kg)	4.7

Güvenlik Önlemleri



Doğru kullanılmadığı takdirde bu ürün tehlikeli olabilir! Bu ürün, kullanıcılarına ve başkalarına ciddi bedensel zarar verecek kapasitede olup, ürünün kullanımını sırasında makul düzeyde güvenlik ve verim sağlanması için uyarıların ve güvenlik talimatlarının izlenmesi şarttır. Kullanıcı, bu elkitabında ürün hakkında verilen uyarıları ve güvenlik talimatlarını izlemekte sorumludur. Üretici tarafından verilen toplama kutusu veya siperlikler doğru pozisyonda olmadıkça ürünü kesinlikle kullanmayın.

Ürünün üzerindeki Sembollerin tanımı



Uyarı.



Tüm kumandaları ve ne işe yaradıklarını kesin olarak anlamak için kullanıcı talimatlarını dikkatle okuyun.



Üniteni yağmur yağarken kullanmayın ve yağmur altında bırakmayın.



Anahtarı kapatın! Ayarlama ve temizleme işlemleri yaparken ya da kablo dolaşmışsa veya hasar görmüşse fişi prizden çıkarın.



Emniyet gözlüğü kullanılması tavsiye edilir.



Yakınlarda başkaları

Genel

1. Bu ürün, fiziksel, algılama veya zihinsel yetenekleri kısıtlı veya emniyetlerinden sorumlu bir kişi tarafından ürünün kullanımı ile ilgili gözetim veya talimat verilmedikçe tecrübesi ve bilgisi eksik kişiler tarafından (çocuklar dahil) kullanım için tasarlanmamıştır. Çocukların ürün ile oynamadıklarına emin olmak için gözetim altında bulunmaları gerekmektedir. Yerel yönetmelikler operatörün yaşını kısıtlayabilir.
2. Tüm kumandaları ve ne işe yaradıklarını kesin olarak anlamak için kullanıcı talimatlarını dikkatle okuyun.
3. Ürünü yalnızca bu talimatlarda anlatılan şekilde ve burada belirtilen işlevler için kullanın.
4. Hiçbir zaman çocukların veya bu talimatları bilmeyen kişilerin ürünü kullanmasına izin vermeyin.
5. Ürünü yorgun, hasta ya da alkol, uyuşturucu madde ya da ilaç etkisi altında olduğunuz zaman asla kullanmayın.
6. Başkalarına veya onların mallarına gelebilecek kaza ve zararlardan kullanıcı sorumludur.

Elektriksel

1. Atma akımı 30mA'dan yüksek olmayan bir Artık Akım Cihazı (AAC) kullanılması önerilir. AAC monteli olduğunda dahi %100 güvenlik garantisi edilemez ve güvenli çalışma uygulamalarının her zaman izlenmesi şarttır. Üniteni kullanacağınız her zaman AAC'nizi kontrol edin.
2. Kullanmadan önce, kabloyu herhangi bir hasar için kontrol edin, hasar veya eskime belirtileri mevcutsa değiştirin.
3. Elektrik kabloları hasarlıysa ya da yıpranmışsa, ürünü kullanmayın.

4. Kablo da herhangi bir kesik varsa ya da kablounun izolasyonu hasar görmüşse derhal ana elektrik kaynağı ile olan bağlantısını kesin. Fiş prizden çıkarılana kadar kabloya dokunmayın. Kesilmiş ya da hasarlı kabloyu tamir etmeyin. Yenisiyle değiştirin.
5. Elektrik kablosunun sargısı açılmış olmalıdır. Sarılmış haldeki kablolar aşırı ısınarak ürününüzün verimini azaltabilir.
6. Kabloyu üründen uzak tutun, kesinlikle daireler çizmeden, yukarı ve aşağı kullanarak daima güç elektrik besleme kaynağından uzakta çalışın.
7. Kabloyu keskin cisimlerin etrafından çekmeyin.
8. Herhangi bir fiş, kablo bağlantısı ya da uzatma kablosunun bağlantısını kesmeden önce daima elektrik devresinin ana şalterini kapatın.
9. Elektrik kablosunu muhafaza etmek üzere sarmadan **önce** makineyi kapatın, fişi prizden çekin ve kabloda hasar ya da yıpranma olup olmadığını inceleyin. Hasarlı kabloyu tamir etmeyin. Yenisiyle değiştirin. Sadece Husqvarna UK Ltd. yedek kabloları kullanın.
10. Kabloyu daima dikkatle ve keskin kıvrımlara olanak vermeyecek şekilde sarın.
11. Ürünü asla kablosundan tutup kaldırmayın ya da taşımayın.
12. Herhangi bir fişin bağlantısını esmek için asla kablodan tutup çekmeyin.
13. Ürünü sadece sınıflandırma etiketinde gösterilen AC ana şebeke voltajı ile kullanın.
14. Ürünlerimiz EN60335'e uygun olarak çift izole edilmiştir. Hiçbir surette ürünün herhangi bir parçasına toprak bağlanmamalıdır.

Kablolar

Sadece en fazla 40 metre uzunluğunda 1.00mm²lik kablo kullanın.

Maksimum sınıflandırma:

1.00mm² boyutlu 10 amp 250 volt AC kablo

1. Elektrik ve uzatma kablolarını tarafından onaylanmış yerel servis merkezinizde bulabilirsiniz.
2. Sadece harici mekanlar için tasarlanmış uzatma kabloları kullanın.

Hazırlık

1. Ünitenizi kullanırken daima koruyucu ayakkabı ve uzun pantolon giyin.
2. Emniyet gözlüğü kullanılması tavsiye edilir.
3. İşitme koruyucu donanım kullanılması önerilir.
4. Toz tahrişini önlemek için, bir yüz maskesinin takılmasını önerilir.
5. Hava giriş bölümüne çekilebilecek bol elbise giymeyin veya mücevherat takmayın.
6. Hava giriş bölümüne çekilebilecek anahtarlık veya bele bağlanan ipler gibi donatılara sahip elbiseler giymeyin.
7. Her kullanımdan önce Gardenvac cihazınızı kontrol edin.
8. Herhangi bir parça hasarlı ise veya kırılmışsa veyahut herhangi bir vida gevşekse kullanmayın. Onarımı bu iş için yetkili birisine yaptırın.
9. Kullanmadan önce Gardenvac cihazınızı emniyetli bir işletme durumunda olduğunu daima kontrol edin.

Kullanım

1. Ürünü sadece gün ışığında veya iyi derecede yapay ışıkta kullanın.
2. Yağmur yağarken veya nemli ve ıslak alanlarda Gardenvac cihazını kullanmayın.

SAFETY PRECAUTIONS

- Gardenvac cihazını su veya güçletlerin içinde veya yakınında kullanmayın.
- Acil bir durumda Gardenvac cihazının nasıl durdurulacağını bilin.
- Ürününüzü çalıştırırken geriye doğru yürümeyin, devirebilirsiniz. Yürüyün kesinlikle koşmayın.
- Yokuşlarda ayağınızın kaymamasına ayrıca dikkat edin ve kaymayan ayakkabı giyin.
- Kabloyu her zaman arkaya doğru uzatarak ründen uzak tutun.
- Gardenvac cihazınızı kullanırken çocukların, evcil hayvanların ve çevredeki insanların emniyetli bir mesafede bulunmasını sağlayın.
- Uzun saçları, hava giriş bölümünden uzak tutun.
- Tüm giriş bölümlerinde çöp bulundurmaz.
- Daima dikkatli olun.
- Çöp torbası tam olarak takılmadan Gardenvac cihazınızı kullanmaya çalışmayın.
- Çevredeki insanlara doğru çöpü kesinlikle üflemeyin.
- Aşırı yüklemeyin. Her zaman uygun basacak bir yer ve denge sağlayın.
- Gardenvac cihazınızı kapatıldıktan sonra da kanatçıklı disk dönmeye devam eder.

- Eğer herhangi bir nesneye çarparsanız:
 - tam olarak monte edilen çöp torbası çıkartılmadan veya değiştirilmeden önce;
 - herhangi bir süre için ürünü tek başına bırakmadan önce;
 - Bir engeli temizlemeden önce;
 - Alet üzerinde kontrol, temizlik veya çalışma yapmadan önce;
 - Hemen kontrol edin. Aşırı titreşim yaralanmaya neden olabilir.

Bakım ve depolama

- Ürünün, emniyetli çalışma durumu içinde olduğuna emin olmak için tüm somunların, civataların ve vidaların sıkı olmasını sağlayın.
- Yıpranmış veya hasarlı parçaları emniyet için değiştirin.
- Sadece orijinal yedek parçaları ve aksesuarları kullanın.
- Biriktirme torbasını düzenli olarak kontrol edin. Biriktirme torbası yıpranmış veya hasarlı ise, değiştirin.
- Serin, kuru bir yerde ve çocukların ulaşamayacağı şekilde saklayın. Açık alanlarda depolamayın.

Emme Borusu

ÖNEMLİ

Emme Borusunun her iki yarım kısmı birlikte takıldığında, bu kalıcı bir tespitleme olmaktadır (J). Sökülemezler.

Çevreye İlişkin Bilgiler

- Ürün, ömrü sonunda bertaraf edilirken, çevre koruma hususları göz önüne alınmalıdır.
- Gerektiğinde, bertaraf etme bilgileri için bulunduğunuz yerdeki yetkili makamlara başvurun.

Ürünün ya da ambalajının üzerindeki  sembolü, bu ürüne evlerden çıkan olağan atık madde muamelesi yapılamayacağını belirtir. Bu ürün bertaraf edileceği zaman, elektrikli ve elektronik cihazların geri dönüşümünü sağlamak için uygun toplama noktasına götürülmelidir. Bu

ürünün gerektiği gibi bertaraf edilmesini sağlayarak çevre ve insan sağlığı için oluşturacağı muhtemel olumsuz sonuçların önlenmesine yardım etmiş olacaksınız. Aksi takdirde, bu ürün için uygun olmayan atık madde muamelesi yapıldığında yukarıda sözü edilen olumsuz sonuçlar meydana gelebilir. Bu ürünün geri dönüşümü hakkında daha ayrıntılı bilgi için lütfen bulunduğunuz yerdeki geri dönüşüm bürosuna, çöp toplama servisine ya da ürünü satın aldığınız mağazaya danışın.

Servis Önerileri

- Ürününüz, gümüş ve siyah renkli ürün sınıflandırma etiketiyle kesin olarak tanılanmıştır.
- Ürününüzün en az on iki ayda bir, profesyonel uygulamalarda ise daha sık olarak, servis edilmesi önerilir.

Garanti ve Garanti Politikası

Bu ürünün herhangi bir parçasının hatalı üretim nedeniyle kusurlu olduğu garanti dönemi içinde ortaya çıkarsa, Husqvarna UK Ltd., aşağıdaki koşullar yerine getirildiği takdirde Yetkili Servis Merkezleri aracılığıyla ürünün müşteri için ücretsiz olarak tamir edilmesini ya da değiştirilmesini sağlayacaktır:

- Arıza doğrudan Yetkili Servis Merkezine bildirilmiştir.
- Satın alma kanıtı (fatura/fiş) sağlanmalıdır.
- Kullanıcının ürünü kötü kullanması, ihmalkar davranması ya da hatalı ayarlaması nedeniyle oluşan arızalar garanti kapsamına girmez.
- Ürünün normal kullanımı sonucundaki aşınma ve yıpranma nedeniyle oluşan arızalar garanti kapsamına girmez.
- Makine, yetkili Husqvarna UK Ltd. temsilcileri dışındaki bir şahıs tarafından servis veya tamir edilmemiş, sökülmemiş veya kuralanmamış olmalıdır.

- Makine, kiralık olarak kullanılmamış olmalıdır.
- Makinenin sahibi, ilk satın alan şahıs olmalıdır.
- Makine, ticari amaçla kullanılmamış olmalıdır.

* Bu garanti ek nitelikte olup, müsterinin yasalarca verilmiş haklarını hiçbir şekilde azaltmaz.

Aşağıdaki nedenlerden dolayı oluşan arızalar garanti kapsamına

girmez; dolayısıyla, bu Çalıştırma Elkitabının içerdiği talimatları okumanız ve makinenizin nasıl çalıştırılması ve bakımının nasıl yapılması gerektiğini öğrenmeniz önemlidir.

Aşağıdakiler bu garantinin kapsamına girmez:

- İlk arızanın bildirilmemesi sonucunda oluşan arızalar.
- Ani darbe sonucunda oluşan arızalar.
- Ürünün bu Çalıştırma Elkitabında verilen talimatlar ve öneriler uyarınca kullanılmaması sonucunda oluşan arızalar.
- Kiralık kullandırılan makineler bu garanti kapsamına girmez.
- Aşağıdaki parçalar aşınan parçalar sayılır ve ömürleri düzenli bakıma bağlı olarak değişir; dolayısıyla bunlar normal olarak geçerli bir garanti talebine tabi değildir: Elektrik Kablosu, Çöp Torbası.

* Dikkat!

Husqvarna UK Ltd., kısmen veya tümüyle, dolaylı veya dolaysız olarak, Husqvarna UK Ltd. tarafından üretilmemiş ya da onaylanmamış veya veya ek parçaların kullanılması ya da makine üzerinde herhangi bir şekilde yapılan değişiklikler nedeniyle oluşan arızalar için garanti kapsamı içinde sorumluluk kabul etmez.

EC UYGUNLUK BEYANNAMESİ

Husqvarna UK Ltd., Aycliffe Industrial Park
Newton Aycliffe, Co. Durham, DL5 6UP, England

Ürünün; uygulanmış olan aşağıdaki AB uyumlu standartlara dayanarak(s);

Kategori.....**Elektrikli Yaprak Toplayıcı**
Tip.....**TGV2200**
Kesme Cihazının Tipi.....**Ürün Değerlendirme Etiketine Bakın**
Yapım Yılı.....**Ürün Değerlendirme Etiketine Bakın**

aşağıdaki EC Direktiflerinin esas gereksinimleri ve ön koşulları ile uyumlu olduğunu
98/37/EEC (buraya kadar 31.12.09), 2006/42/EC (buradan 01.01.10), 2004/108/EC,
2000/14/EC

aşağıdaki standartlara dayalı olarak uygulanmaktadır:
IEC60335-1, IEC60335-2-100, EN50366, EN55014-1, EN61000-3-2, EN61000-3-3

Operatör pozisyonunda maksimum A ölçekli ses basınç seviyesi L_{PA} , tabloda verilen
Seviye ile ilişkili olan yukarıdaki ürünün bir örneği üzerinde kaydedilmiştir.

Tabloda verilen **Değer** ile ilişkili olan yukarıdaki ürünün bir örneği üzerinde EN ISO 5349'a
göre ölçülen maksimum el / kol titreşim ölçekli değer

2000/14/EC: Ölçülen Güvenilir Güç L_{WA} ve Garanti Edilen Güvenilir Güç L_{WA} değerleri
çizelge haline getirilmiş resimlere göre olmaktadır.

Uygunluk Değerlendirme Prosedürü..... Annex VI

Belirtilen Cisim..... Intertek, Cleeve Road
Leatherhead, Surrey
KT22 7SB, England

Newton Aycliffe 06/05/2008

M.Bowden

Araştırma ve Geliştirme Müdürü

Husqvarna UK Ltd.



Tip	TGV2200
Kesim Aygıtının Dönüş Hızı (rpm)	17,000
Güç (kW)	2.2
Ölçülen Ses Gücü L_{WA} (dB(A))	99
Garanti Edilen Ses Gücü L_{WA} (dB(A))	100
Seviye (dB(A))	85.7
Değer (m/s^2)	2.84
Ağırlık (Kg)	4.7

BELGIQUE/BELGIË	Husqvarna BELGIUM NV, BERGENSESTEENWEG 719, 1502 LEMBEEK Tel: 02 363 0311, Fax: 02 363 0391
ČESKÁ REPUBLIKA	Husqvarna Cesko s.r.o., oz Husqvarna Outdoor Products, Dobronická 635, 148 25 Praha 4 Tel: 02/6111 2408-9, Info-linka: 0800/110 220 Internet: www.partner-flymo.cz E-mail: info@husqvarna.cz
DANMARK	Flymo/Partner A/S, Lundtoftegårdsvej 93A, 2800 Kgs.Lyngby Tel: 4587 7577, Fax: 45933308, www.flymo-partner.dk
DEUTSCHLAND	Husqvarna Deutschland GmbH, Julius Hofmann Str. 4, 97469 Gochsheim Tel: 097 21 7640, Fax: 097 21 764202
ESTONIA	Husqvarna Eesti OÜ, Mustamäe tee 24, 10621 Tallinn Tel: +372 6650030
FRANCE	Husqvarna Jardin SAS54, 54, rue Lambrechts, BP316, 92402 COURBEVOIE cedex Tel 01 46 67 8141, Fax 01 43 34 2491
FINLAND SUOMI	OY Husqvarna AB, PL185, 00511 HELSINKI Tel: 00 39611, Fax: 00 39 612632
ITALIA	McCulloch Italiana s.r.l. Via Como 72, 23868 Valmadrera (LECCO) Tel: 800 017829, Fax: 0341 581671
IRELAND	Flymo Ireland Tel: 01 4565222, Fax: 01 4568551
MAGYARORSZÁG	Husqvarna Magyarország Kft., 1142 Budapest, Erzsébet királyné u. 87 Tel: 06-1-467 32 72, Fax: 06-1-221 50 56
NORGE	Flymo/Partner, div. av Husqvarna Norge AS Postboks 200, 1541 Vestby Tel: 69 10 47 90
NEDERLAND	Husqvarna Nederland BV, Vennootsweg 1, 2404 CG Alphen aan den Rijn Tel: +31(0) 172468322, Fax: +31(0) 172468219
ÖSTERREICH	HUSQVARNA Zentralwerkstätte, Industriezeile 36, 4020 LINZ, Tel: 0732 770101-60, Fax: 0732 795922
POLSKA	Husqvarna Poland Sp. z o.o. 03-371 Warszawa, ul. Wysockiego 15B Tel:- (22) 8332949
SLOVENIJA	SKANTEH d.o.o. Tel:- (061) 133 70 68, Fax:-(061) 133 70 68
SLOVENSKA	Husqvarna Slovakia s.r.o., Borova Sihot 211, 033 01 Lipt. Hradok Tel: 044 522 14 19, Fax: 044 522 14 18, www.flymo-partner.sk
SOUTH AFRICA	Outdoor Products South Africa (Pty) Ltd - t/a Husqvarna Market Road Extension, Mkondeni, Pietermaritzburg Tel: +27 33 3461379, Fax: +27 33 3461385, Internet: www.husqvarna.co.za
SCHWEIZ/SUISSE/SUIZZERA	Husqvarna Schweiz AG, Industriestrasse 10, 5506 Mägenwil Tel 062/889 93 50, Fax 062/889 93 60
SVERIGE	Husqvarna AB, Sverige Tel: 036 – 14 67 00, Fax: 036 – 14 60 70
UNITED KINGDOM	Husqvarna UK Ltd. Tel: +44 325 302302, Fax: +44 325 310339

Husqvarna UK Ltd.
Aycliffe Industrial Park
NEWTON AYCLIFFE
Co.Durham DL5 6UP
ENGLAND

Telephone - (00) 44 1325 302302 Fax - (00) 44 1325 310339

Our policy of continuous improvement means that the specification of products may be altered from time to time without prior notice.

