

Artens ПВХ Плитка / ПВХ плиткасы

Руководство по монтажу и эксплуатации

TO GLUE**

**Для укладки на клей



RU ИНСТРУКЦИЯ ПО УКЛАДКЕ

▲ ВАЖНО

ВНИМАТЕЛЬНО ПРОЧИТАЙТЕ ЭТО РУКОВОДСТВО ПО ЭКСПЛУАТАЦИИ ПЕРЕД УКЛАДКОЙ НАПОЛЬНОГО ПОКРЫТИЯ ИЗ ПВХ И СОХРАНИТЕ ЕГО ВМЕСТЕ С КАССОВЫМ ЧЕКОМ. ЭТО РУКОВОДСТВО СОДЕРЖИТ ИНФОРМАЦИЮ, НЕОБХОДИМУЮ ДЛЯ ПРАВИЛЬНОЙ УКЛАДКИ И ОБСЛУЖИВАНИЯ НАПОЛЬНОГО ПОКРЫТИЯ ИЗ ПВХ.

Уважаемый покупатель,

Мы благодарим Вас за покупку одного из наших продуктов, и надеемся, что он Вас полностью удовлетворит. Это напольное покрытие предназначено только для эксплуатации внутри помещений (температура в помещении от 15°C до 30°C). Напольное покрытие не предназначено для обустройства уличных полов. В жаркую погоду рекомендуется затемнять окна / мансардные окна шторами во избежание изменения геометрических размеров покрытия из-за теплового расширения.

▲ ПЕРЕД УКЛАДКОЙ

ОЦЕНКА И ПОДГОТОВКА ОСНОВАНИЯ ЯВЛЯЮТСЯ ВАЖНЫМИ ЭТАПАМИ В ХОРОШЕЙ УКЛАДКЕ НАПОЛЬНОГО ПОКРЫТИЯ.

ОЦЕНКА ОСНОВАНИЯ

КРИТЕРИИ ОЦЕНКИ: ОСНОВАНИЕ ДОЛЖНО БЫТЬ В ХОРОШЕМ СОСТОЯНИИ, ЧИСТЫМ, ГЛАДКИМ, РОВНЫМ, СУХИМ, БЕЗ НЕРОВНОСТЕЙ В РЕЗУЛЬТАТЕ ВОЗДЕЙСТВИЯ ВЛАГИ И ОБЕЗЖИРЕННЫМ.

▲ ВАЖНО

Пол с подогревом должен быть отключен за 48 часов до укладки и постепенно включен через 48 часов после укладки завершения монтажа покрытия с шагом в 5°C за 24 часа.

48°/OFF

ПОДГОТОВКА ОСНОВАНИЯ

ТИП НАПОЛЬНОГО ПОКРЫТИЯ...	ПЕРЕД УКЛАДКОЙ*
<p>БЕТОННЫЕ ПЕРЕКРЫТИЯ</p>	<ol style="list-style-type: none"> Обеспылить Загрунтовать основу Выровнять финишным ровнителем
<p>ТВЕРДЫЙ</p>	<ol style="list-style-type: none"> Проверить устойчивоость плиток. В случае наличия люфта - удалить поврежденные плитки. Обеспылить Загрунтовать основу Выровнять финишным ровнителем
<p>МЯГКИЙ</p>	<ol style="list-style-type: none"> Удалить старое напольное покрытие Удалить остатки клея Обеспылить Загрунтовать основу Выровнять финишным ровнителем
<p>ПЛАВАЮЩИЙ ДЕРЕВЯННЫЙ ПОЛ</p>	<ol style="list-style-type: none"> Удалить старое напольное покрытие Обеспылить Загрунтовать основу Выровнять финишным ровнителем
<p>ПРИБИТЫЙ ИЛИ ПРИКЛЕЕННЫЙ ДЕРЕВЯННЫЙ ПОЛ ОСП</p>	<ol style="list-style-type: none"> Проверить прочность деревянной основы. В случае люфта - дополнительно усилить саморезами. При необходимости - зашлифовать Зашпаклевать стыки и неровности Обеспылить Выровнять специальным финишным ровнителем с фиброволокном

* Внимательно следуйте инструкциям производителей грунтовки и стяжки пола. ВАЖНО! Соблюдайте рекомендованное время высыхания высыхания.

▲ РЕКОМЕНДАЦИЯ

для улучшения адгезии ОБЯЗАТЕЛЬНО ИСПОЛЬЗУЙТЕ РЕСТАВРАЦИОННУЮ ГРУНТОВКУ.

ОБСЛУЖИВАНИЕ

- > Для сухой очистки пола используйте щетку или пылесос (используйте насадку с мягкой щетиной)
- > Для влажной уборки используйте влажную ткань для пола и мягкое моющее средство (никогда не используйте чрезмерное количество воды). При попадании воды на напольное покрытие необходимо вытереть этот участок в течение 15 минут.
- > Никогда не используйте абразивные чистящие средства, воск, лак.
- Для защиты напольного покрытия желательнее использовать коврик у входа в помещение и под креслом на колесиках. Обязательно используйте защитные фетровые накладки для мебели. Запрещается использовать резиновые коврики или резиновые защитные накладки. Существует риск диффузии материалов.

ГАРАНТИЯ

12 ЛЕТ ГАРАНТИЯ

*Гарантийный срок службы не менее 12 лет (см. упаковку), начиная с даты покупки, при предъявлении чека. Данная гарантия распространяется на все скрытые дефекты изделия (производственный дефект) и аномальный износ изделия, при условии, что плитка/деревянное покрытие используются в частном жилом помещении, а не в коммерческих помещениях, а также уложены и обслуживаются в соответствии с инструкциями. Гарантия распространяется на замену дефектных плиток/деревянного покрытия, но не на стоимость их снятия или укладки. Гарантия не распространяется на: Дефекты, небрежность, неправильное или ненормальное использование по вине пользователя, в частности:

- дефекты, связанные с укладкой (несоответствующая подготовка основания, неправильная сборка, многократное приклеивание/отклеивание),
- дефекты, вызванные обслуживанием изделия или случайными ударами (удары, падающие предметы, царапины, вызванные перемещением предметов...),
- Производственные дефекты, видимые до начала укладки изделия.
- Дефекты, вызванные повреждением плесени и/или воды (утечки, затопления),
- Наружную установку, укладку на стену
- Для укладки в неотопляемом помещении.
- При монтаже в помещениях и на поверхностях, подверженных воздействию прямых солнечных лучей и повышенных температур.

Монтаждау және пайдалану жөніндегі нұсқаулық

TO GLUE**

**Желімге төсеуге арналған



KZ ОРНАТУ ЖӨНІНДЕГІ НҰСҚАУЛЫҚ

▲ МАҢЫЗДЫ

БҰЛ НҰСҚАУЛЫҚТАРДЫ ПВХ ЕДЕНІҢІЗДІ ТӨСЕР АЛДЫНДА МҰҚИАТ ОҚЫП ШЫҒЫҢЫЗ ЖӘНЕ БҰЛ НҰСҚАУЛЫҚ ПВХ ЕДЕНІҢІЗДІ ДҰРЫС ТӨСЕУ МЕН КҮТІМІ ЖАЙЛЫ АҚПАРАТЫ ҚАМТИТЫНДЫҚТАН ҚАБЫЛДАҒАННАН БАСТАП САҚТАЛУЫ ТИИС.

Құрметті тұтынушы,

Бұл еден жабыны тек үй ішінде қоданылуға арналған (бөлме Т° 15° пен 30° аралығында). Сондықтан ол оқшауланбаған бөлмелерге арналмаған. Ыстық ауа райында өнімнің кеңеюіне жол бермеу үшін терезеніңіздің/шатырдың терезесін жабуға кеңес беріледі.

▲ ҚОЮ АЛДЫНДА

ЕДЕН АСТЫН БАҒАЛАУ ЖӘНЕ ДАЙЫНДАУ - ЕДЕННІҢ ЖАҚСЫ ТӨСЕЛУІ ҮШІН МАҢЫЗДЫ ҚАДАМДАР.

ЕДЕНДІ БАҒАЛАУ

БАҒАЛАУ КРИТЕРИЙЛЕРІ: НЕГІЗ ЖАҚСЫ ЖАҒДАЙДА, ТАЗА, ТЕГІС, ТҮЗУ, ҚҰРҒАҚ, ЫЛҒАЛДЫҢ ӘСЕРІНЕН КЕДІР-БҰДЫРСЫЗ ЖӘНЕ МАЙСЫЗ БОЛУЫ КЕРЕК.

▲ МАҢЫЗДЫ

Еден жылытылуы 48 сағат бұрын еденді төсер алдында өшірілуі керек және еден салынып болған соң 48 сағаттан соң 24 сағат бойы 5°C қадаммен көтерілуі тиіс.

48°/OFF

ЕДЕН АСТЫН ДАЙЫНДАУ

ЕДЕНІҢІЗДІҢ ТҮРІ ...	ҚОЮ АЛДЫНДА*
<p>ЖАҢА ҚҰРЫЛЫМДЫ</p>	<ol style="list-style-type: none"> Шөгеленген немесе желімделген Бетон/цемент төсемесі Қатты немесе біркелкі емес толығымен құрғақ (кебу мерзімі 15 күн/см қалыңдық) Міндетті түрде қалпына келтіру төсеме бояуын пайдаланыңыз Міндетті түрде үккішті.
<p>ҚАТТЫ</p>	<ol style="list-style-type: none"> Зақымдалған плитканы алып астаңыз Шаңды сүртіңіз Міндетті түрде қалпына келтіру төсеме бояуын пайдаланыңыз Міндетті түрде үккішті пайдаланыңыз
<p>ЖҰМСАҚ</p>	<ol style="list-style-type: none"> Желіні тырнныңыз/алыңыз. Еден тым біркелкі болмаған жағдайда төсеме мен тұтастырғышты пайдаланыңыз Міндетті түрде қалпына келтіру төсеме бояуын пайдаланыңыз Міндетті түрде үккішті
<p>НӘЗІК</p>	<ol style="list-style-type: none"> Желіні тырнныңыз/алыңыз. Еден тым біркелкі болмаған жағдайда төсеме мен тұтастырғышты пайдаланыңыз Шаңды сүртіңіз Міндетті түрде қалпына келтіру төсеме бояуын пайдаланыңыз. Міндетті түрде үккішті пайдаланыңыз.
<p>ҚАЛҚЫМАЛЫ АҒАШ БЖТ</p>	<ol style="list-style-type: none"> Ағаш негізінің беріктігін тексеріңіз. Кері жағдайда-бұрандалармен қосымша күшейтіңіз. Қажет болса-құмдаңыз Буындар мен бұзылуларды жабыстырыңыз Шаңсыздандыру Талшықты арнайы финишті терістеуішпен терістеңіз

* Төсеме мен тұтастырғыш өндірушілердің нұсқауларын, сондай-ақ кептіру уақыттарын мұқият орындаңыз. Маңызды! Усынылған кептіру уақытын сақтаңыз.

▲ ҰСЫНЫС

АДГЕЗИЯНЫ ЖАҚСARTY ҮШІН ӘРҚАШАН ҚАЛПЫНА КЕЛТІРУ ТӨСЕМЕ БОЯУЫН ПАЙДАЛАНЫҢЫЗ.

КҮТІМ

- > Еденді құрғақ тазарту үшін щетканы немесе шаңсорғышты қолданыңыз (жұмсақ қылшық саптаманы қолданыңыз)
- > Ылғал тазарту үшін дымқыл еден матасын және жұмсақ жуғыш затты қолданыңыз (ешқашан артық су пайдаланбаңыз). Егер су еденге түссе, сіз бұл аймақты 15 минут ішінде сүртуіңіз керек.
- > Ешқашан абразивті тазартқыштарды, балауызды, лакты пайдаланбаңыз.
- Еденді қорғау үшін бөлменің кіреберісінде және доңғалақтардағы орындықтың астында төсенішті қолданған жөн. Жиһаз үшін қорғаныс киізден жасалған төсеніштерді қолдануды ұмытпаңыз. Резеңке төсеніштерді немесе резеңке қорғаныс төсемдерін пайдалануға тыйым салынады. Материалдардың диффузия қаупі бар.

КЕПІЛДІК

12 ЖЫЛ КЕПІЛДІК

* Плиткалар / жолақтар сатып алынған күннен бастап, түбіртекте ұсынғаннан кейін 12 жыл (қаптаманы қараңыз) кепілдік беріледі. Бұл кепілдік бұйымның барлық жасырын ақауларына (өндірістік ақау) және бұйымның қалыптан тыс тозуына қолданылады, егер плиткалар / ағаш жабындар коммерциялық үй-жайларда емес, жеке тұрғын үй-жайларда пайдаланылса, сондай-ақ нұсқауларға сәйкес салынса және қызмет көрсетілсе. Кепілдік ақаулы плитканы / ағаш жабындарды ауыстыруға қолданылады, бірақ оларды алып тастау немесе төсеу құны емес. Кепілдік қолданылмайды: ақаулар, немқұрайлық, пайдаланушының кінәсінен дұрыс емес немесе қалыпты емес пайдалану, атап айтқанда:

- төсеуге байланысты ақаулар (негізді дұрыс дайындамау, дұрыс жинамау, бірнеше рет желімдеу/ағыту),
- өнімге қызмет көрсетуден немесе кездейсоқ соққылардан Туындаған ақаулар (соққылар, құлаған заттар, заттардың қозғалуынан туындаған сызаттар...),
- Өнімді төсеу басталғанға дейін көрінетін өндірістік ақаулар.
- Көгерудің және/немесе судың зақымдануынан туындаған ақаулар (ағып кету, су басу),
- Сыртқы орнату, қабырғаға төсеу
- Жылытылмайтын бөлмеде төсеу үшін.
- Тікелей күн сәулесінің және жоғары температураның әсеріне ұшырайтын үй-жайларда және салыстырып тексерулерде монтаждау кезінде.

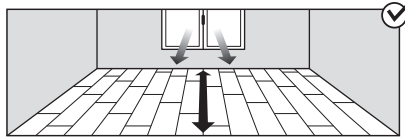
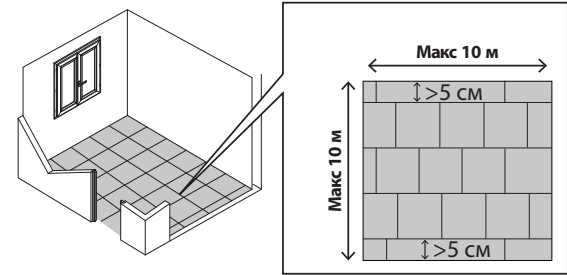
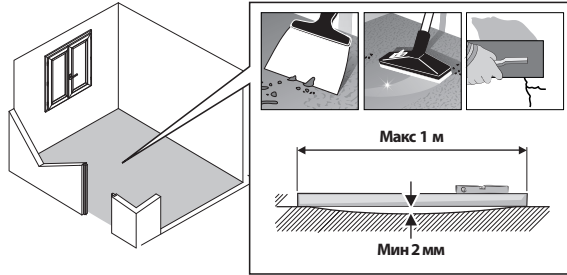
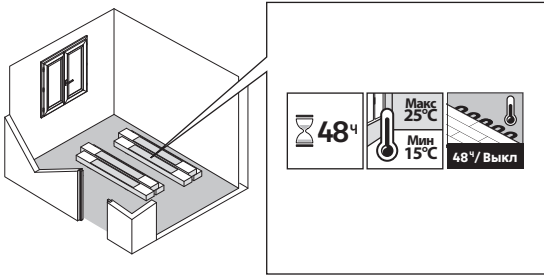
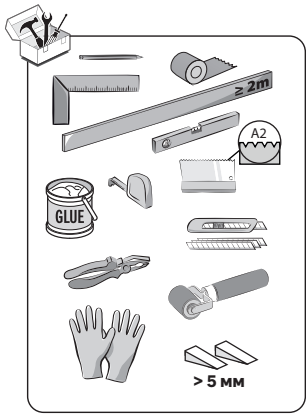

RU: Оценка и подготовка основания являются важными этапами для хорошей укладки напольного покрытия. Для улучшения адгезии обязательно используйте реставрационную грунтовку.
KZ: Негізді бағалау және дайындау еденді жақсы төсеу үшін маңызды кезеңдер болып табылады. Адгезияны жақсарту үшін қалпына келтіретін праймерді қолдануды ұмытпаңыз.

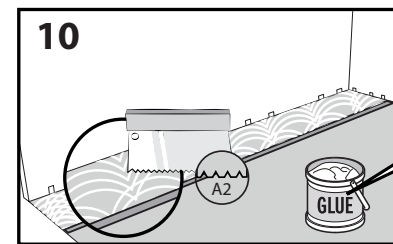
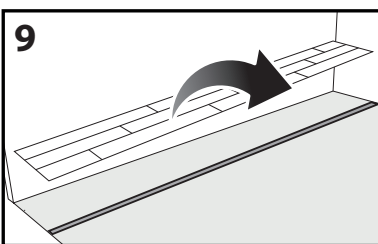
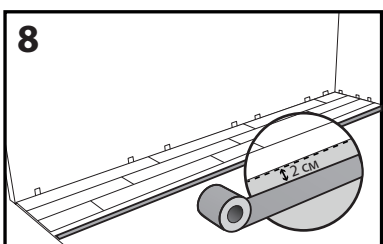
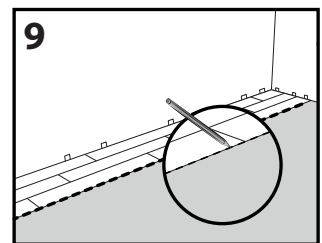
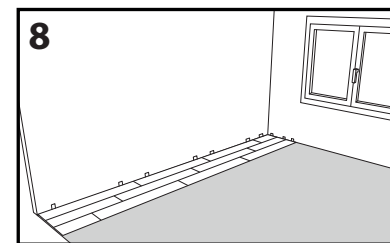
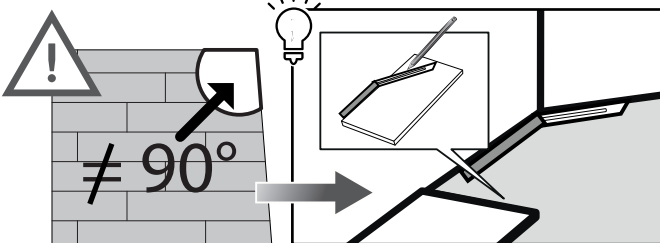
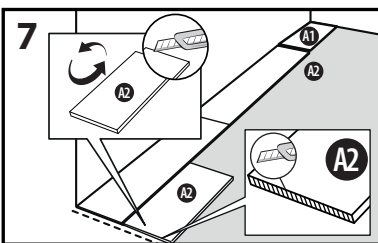
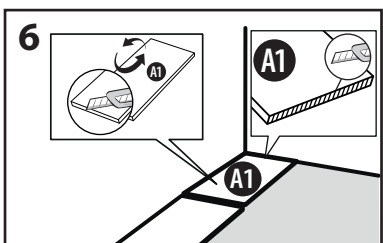
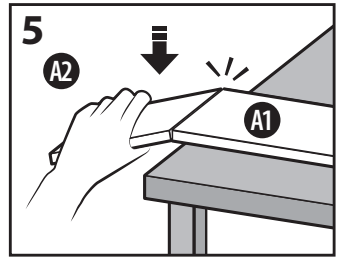
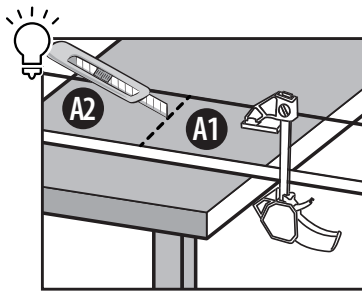
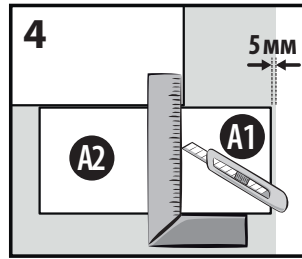
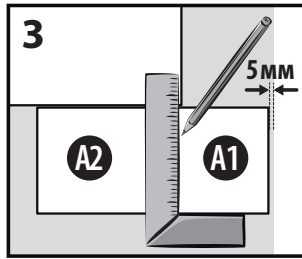
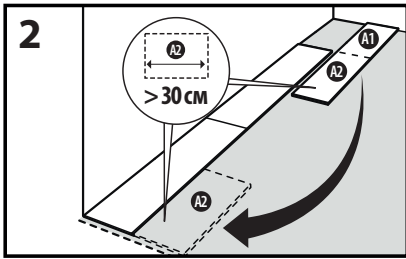
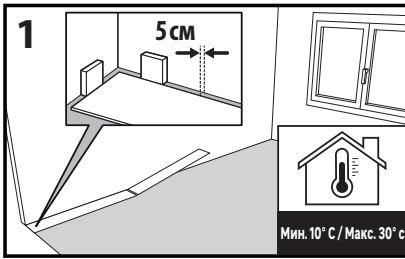

RU: Клей не предоставляется. Необходимо использовать специальный клей для ПВХ без растворителей. Перед использованием обязательно внимательно прочитайте руководство, предоставленное производителем. Во избежание нанесения на покрытие слишком большого количества клея необходимо использовать зубчатый шпатель «А». Постепенно удаляйте излишки клея с помощью губки, слегка смоченной в воде.
KZ: Желім берілмейді. ЕРІТКІШТЕРСІЗ ПВХ үшін арнайы Желімді қолдану қажет. Қолданар алдында өндіруші ұсынған нұсқаулықты мұқият оқып шығыңыз. Жабынға тым көп желім қолданбау үшін тісті шпатель а қолдану керек. Суға сәл малынған губкамен артық Желімді біртіндеп алыңыз.

