

ОПИСАНИЕ

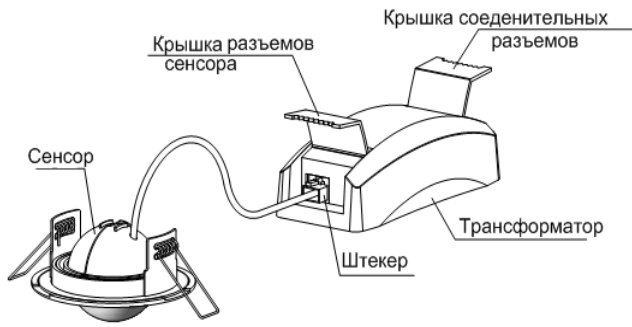

DICROMAT чувствителен на инфракрасное излучение от любых источников которую ее излучают и от других источников температуры.

Когда источник температуры находится рядом с датчиком, он срабатывает, и отключается после некоторого времени удаления объекта. Предусмотрена задержка времени.

DICROMAT+ чувствителен только на выбранный уровень освещенности. DICROMAT 2+ имеет второй канал, который реагирует независимо от уровня освещенности. Этот канал предусмотрен для управления: кондиционированием, нагревания, камерой наблюдения, ночным освещением и т. д. DICROMAT не рекомендуется для сигнальных систем.

УСТАНОВКА

ОБРАТИТЕ ВНИМАНИЕ: установка должна быть произведена уполномоченным специалистом. Аппарат внутренне защищен. Сильные электромагнитные поля могут оказывать влияние на прибор; не размещайте вблизи индуктивных нагрузок (двигатели, трансформаторы и т. д.).

При монтаже DICROMAT, обратите внимание, что обнаружение происходит, когда лучи пересекаются; поэтому, если излучение источника высокой температуры параллельно лучам, тогда обнаружение происходит на маленьком расстоянии, так как лучи не пересекаются до прибытия близко к датчику.

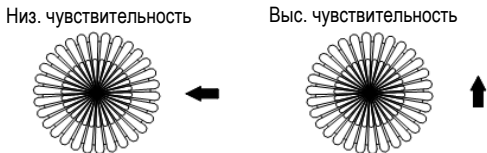

Стрелки показывают направление движение объекта для обнаружения. Температура окружающей среды, где установлен DICROMAT, сильно затрагивает чувствительность его датчика. Чем выше температура, чувствительность хуже, так как принцип работы прибора основан на измерении температуры (в большинстве случаев температура человеческого тела 36°C); если температура окружающей среды ближе к 36°C, датчик работает не очень уверенно.

Туман или дождь могут отрицательно влиять на область обнаружения. Теплая одежда, снижает чувствительность обнаружения, если вы находитесь в помещении.

Если два DICROMATs установлены в одном помещении, лампа, активизированная одним из датчиков, не должна быть расположена в области обнаружения другого.

КРЕПЛЕНИЕ

Установите в потолок, избегая рефлективных поверхностей (жидкости и т. и д.), которые мешают для сканирования помещения, или элементов которые подчинены быстрым температурным изменениям: нагревание, кондиционирование.

Для установки в отверстие 65мм диаметра. Толщина потолка должна быть между 5 и 25 мм.

Отсоедините электропитание перед началом установки.

Отсоедините крышку от блока питания и подсоедините датчик, согласно цветовому коду.

Подключите электропитание и нагрузку, согласно прилагаемой схеме: Тщательно проверьте подключение.

Установите прилагаемый трансформатор в отверстие потолка.

Установите сенсор в потолок.

Разместите длинные боковины внутри отверстия, короткие боковины против поверхности потолка. Нажмите, пока края датчика не встанут в посадочные места.

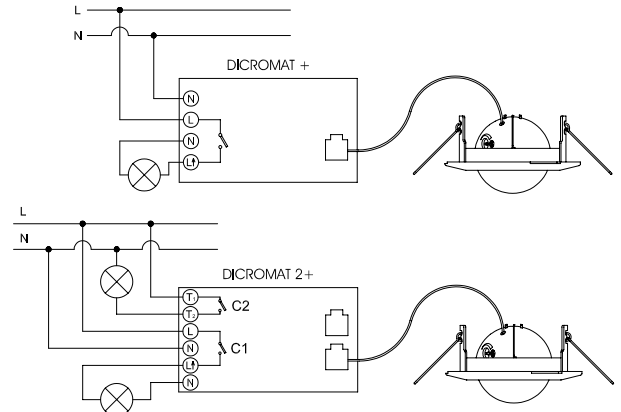
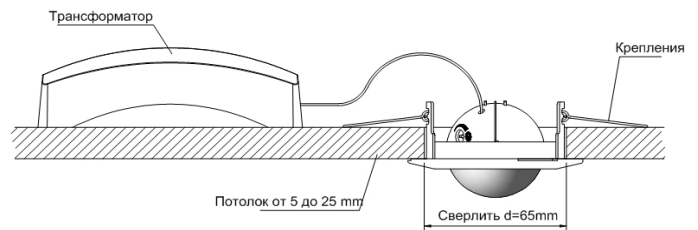

РЕГУЛИРОВАНИЕ И НАСТРОЙКА ОБЛАСТИ ОБНАРУЖЕНИЯ

DICROMAT снабжен ограничителем области обнаружения, который должен быть удален, если угол обнаружения 360° или 6м в диаметре, высотой 2.4м. Устройство разделено на 12 секторов, для 2-х высот. Каждый сектор блокирует угол обнаружения 30°. С ограничителем область обнаружения диаметром зоны 1.5м. Удалив внутреннее кольцо, добьетесь области обнаружения до 4м в диаметре, а удалив внешнее кольцо – 6м.

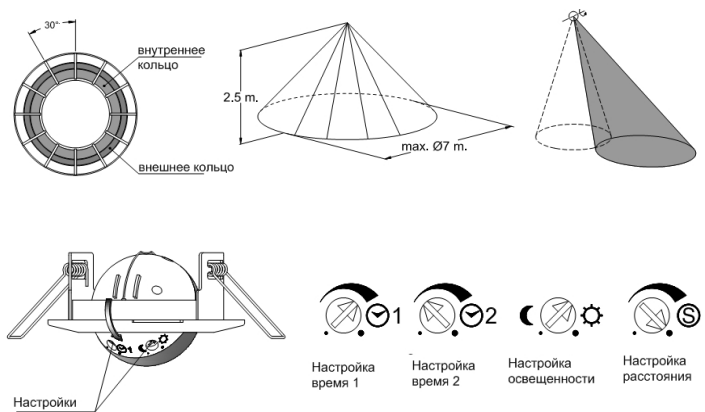

Для регулирования области обнаружения, следуйте следующим правилам:

Датчик можно балансировать в шести положениях от 0° до 30° и выполнять поворот на 350° (см. диаграмму), добываясь, таким образом, требуемого угла сканирования.

Переместитесь в область обнаружения, чтобы проверить область обнаружения датчика. Пределы этой области регулируйте потенциометром "METER".

ИНДИКАТОР СОСТОЯНИЯ

Внутри модуля расположен светодиод LED, который загорается, когда цепь активирована. В DICROMAT 2+ расположены 2 LEDst: 1 красный, для цепи C1 и желтый для C2.

НАСТРОЙКА ЧУВСТВИТЕЛЬНОСТИ

Чувствительность должна быть отрегулирована таким образом, чтобы он был задействован ниже выбранного вами уровня. Поворачивая потенциометр "LUX" настраивайте нужный уровень освещенности. В позицию (á), реагирует при низких уровнях света. DICROMAT 2 имеет вторую (C2), которая функционирует независимо от условий освещения.

РЕГУЛИРОВАНИЕ ЗАДЕРЖКИ ОТКЛЮЧЕНИЯ

Поворачивая потенциометр "TIME", отрегулируйте задержку отключения цепи.



ЦЕПЬ	DICROMAT +	DICROMAT 2+
C1 (L – L1)		ВРЕМЯ 1 (6с. – 12 мин.) красный LED
C2 (T1 - T2)	ВРЕМЯ (6с. – 12м) Красный LED	ВРЕМЯ 2 (10с. – 30 мин.) желтый LED

ТЕХНИЧЕСКИЕ ХАРАКТЕРИСТИКИ

Источник питания:	230 V ПЕРЕМЕННОГО ТОКА
Частота:	50 Гц
Коммутируемая нагрузка:	10 A / 250 В ПЕРЕМЕННОГО ТОКА
Мощность потребления:	DICROMAT +: 7 VA емкостной (1,1 W при бл.) DICROMAT 2+: 4,2 VA Индуктивный (3,1 W при бл.)
Чувствительность:	2 - 2000 LUX
Рабочая температура	от -10 °C до +45 °C

Максимальная рекомендуемая нагрузка:

Лампы накаливания:	2200 W
Флуоресцентные с компенсацией:	400 VA
Галогеновые низкого напряжения:	2000 VA
Галогеновые (230 V AC):	2200 W
Лампы низкого потребления:	400 VA
Downlight:	400 VA
LED:	400 VA

Временная задержка:

DICROMAT + (L): от 1 секунд до 10 минут
DICROMAT 2+:

- T1: от 1 секунд до 10 минут
- T2: от 10 секунд до 15 минут

Угол сканирования:

360°

Область обнаружения:

до 7 метров при высоте 2,5 метра

Тип защиты:

IP 20

Дополнительные сенсоры:

DICROMAT +: до 4 DICROMAT SENSOR+
DICROMAT 2+: до 15 DICROMAT SENSOR+

ГАБАРИТЫ



СХЕМА ПОДКЛЮЧЕНИЯ DICROMAT +/- и DICROMAT SESOR



A016.13.54011

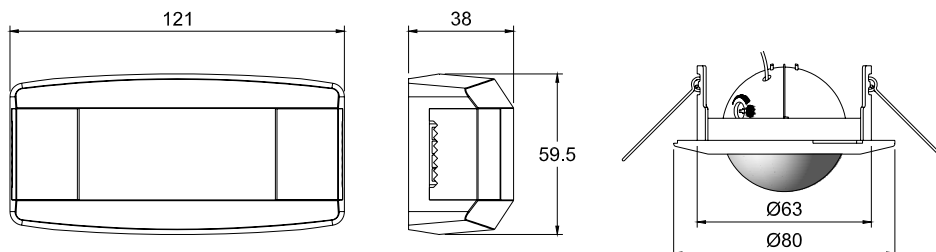
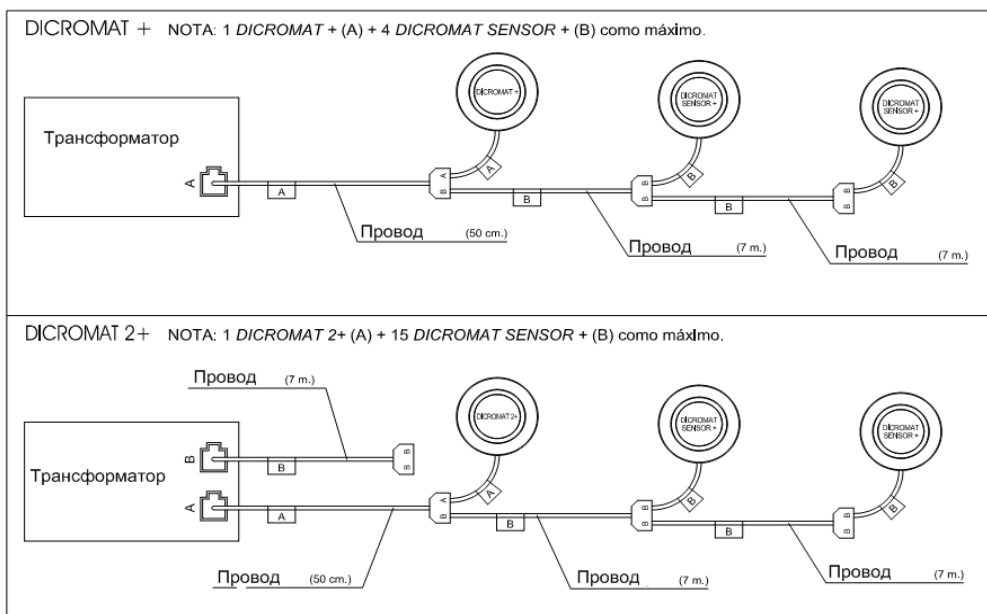

ORBIS TECNOLOGÍA ELÉCTRICA, S.A.

Lérida, 61 E-28020 MADRID
Teléfono: +34 91 5672277; Fax: +34 91 5714006

E-mail: info@orbis.es

<http://www.orbis.es>

<http://www.orbiselectrica.ru>