

Умывальник - Tera.

Смеситель для умывальника настенный без сливного гарнитура - хром

Артикулный номер: 36 707 882-00



- вылет 160 мм
- неподвижный излив
- круглая обогащенная воздухом струя
- диаметр отверстия вентиля бокового 40 мм
- диаметр отверстия под излив 40 мм
- розетка Ø 55 мм
- расход макс. 7 л/мин
- не содержит свинца
- Группа смесителей согл. DIN 4109: 1
- (ADA)

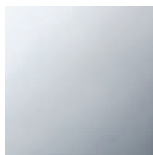

хром

Для данного артикула требуются комплектующие.

размерный чертеж

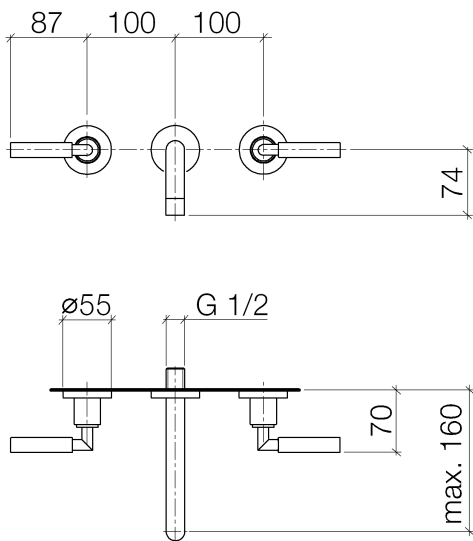

Все величины в мм / дюймах = мм x 0,0394

Умывальник - Тага.

Смеситель для умывальника настенный без сливного гарнитура - хром

Артикульный номер: 36 707 882-00

график расхода

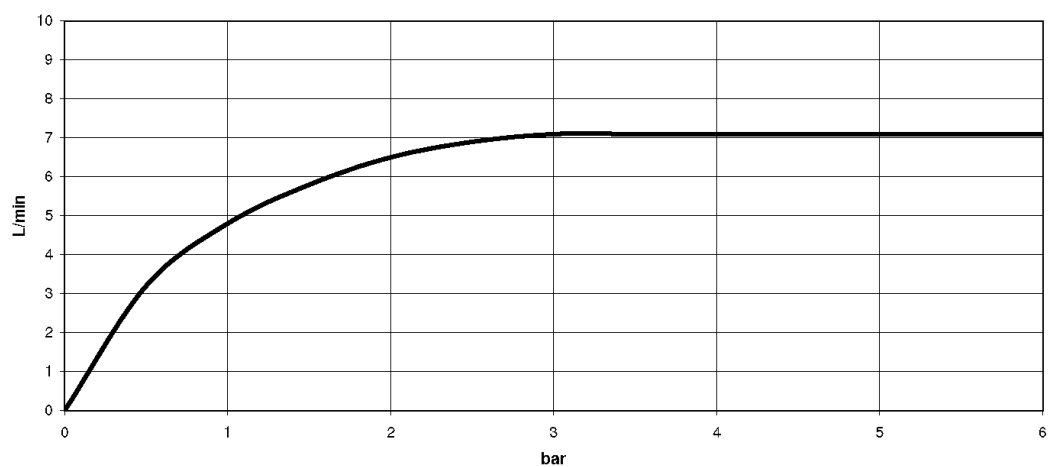

Умывальник - Тага.

Смеситель для умывальника настенный без сливного гарнитура - хром

Артикульный номер: 36 707 882-00

Другие варианты поверхностей



платина матовая
36 707 882-06



платина
36 707 882-08

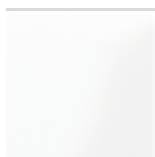

белый матовый
36 707 882-10

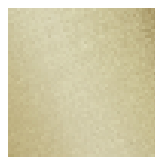

латунь сатинированная
36 707 882-28

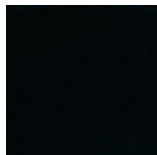

чёрный матовый
36 707 882-33

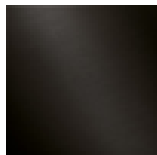

Dark Platinum matt
36 707 882-99

Другие поверхности по запросу (x-tra Service)



35 707 970 90

смеситель настенный
скрытого монтажа Излив по
центру -



35 712 970 90

смеситель настенный
скрытого монтажа
свободное расположение -