

## **BV 250 - SA 2500** (25.4 cm<sup>3</sup>)

**I** MANUALE DI USO E MANUTENZIONE  
**GB** OPERATOR'S INSTRUCTION BOOK  
**F** MANUEL D'UTILISATION ET D'ENTRETIEN  
**D** BEDIENUNGSANLEITUNG  
**E** MANUAL DE INSTRUCCIONES  
**P** MANUAL DE INSTRUÇÕES

**GR** ΕΓΧΕΙΡΙΔΙΟ ΧΡΗΣΗΣ ΚΑΙ ΣΥΝΤΗΡΗΣΗΣ  
**CZ** NÁVOD K POUŽITÍ A ÚDRŽBĚ  
**SK** NÁVOD NA POUŽITIE A ÚDRŽBU  
**RUS** РУКОВОДСТВО ПО ЭКСПЛУАТАЦИИ  
**UA** ПЕРЕКЛАД ОРИГІНАЛЬНИХ ІНСТРУКЦІЙ ВСТУП  
**PL** INSTRUKCJA OBSŁUGI I KONSERWACJI

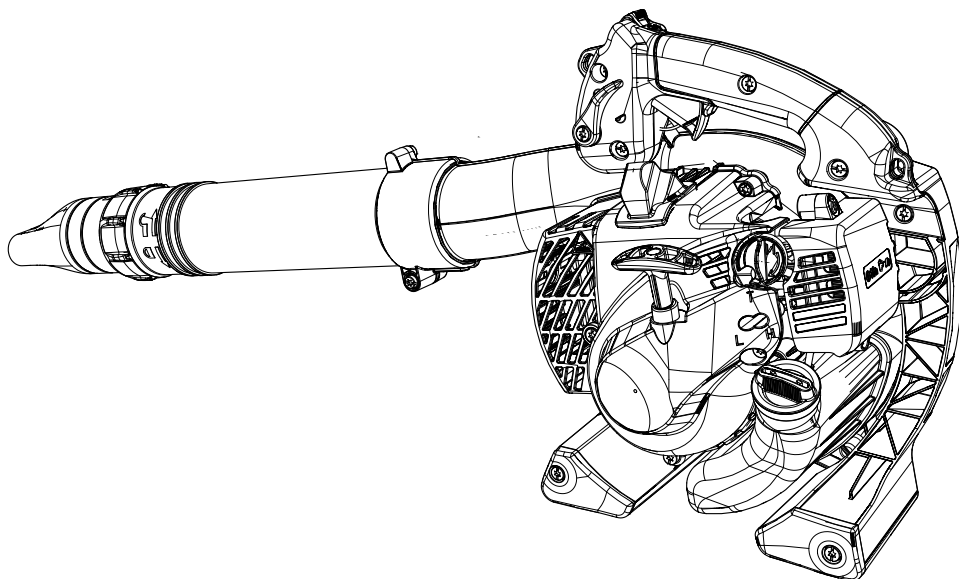
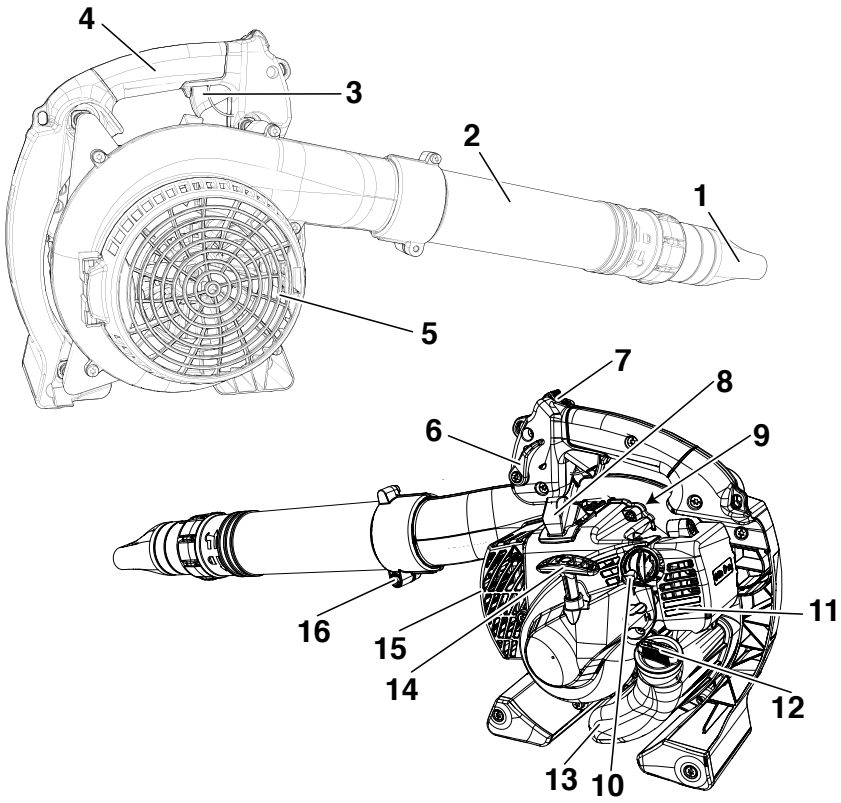
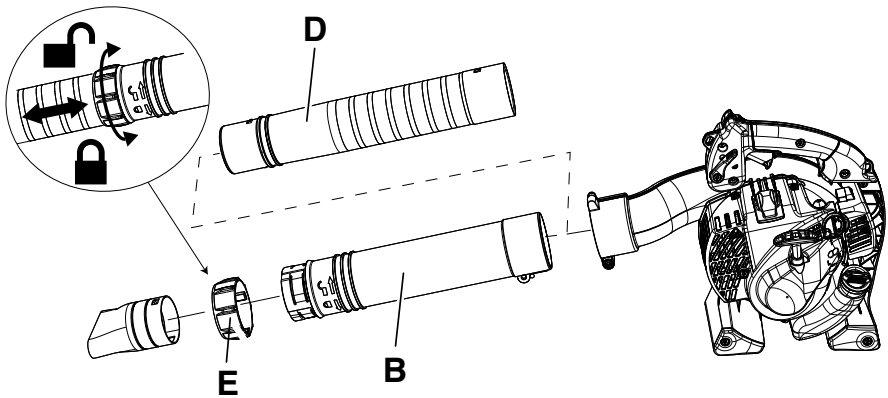

**1****2**

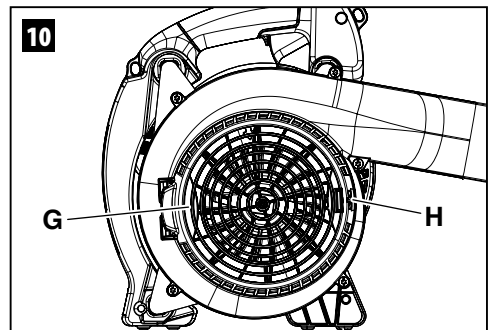
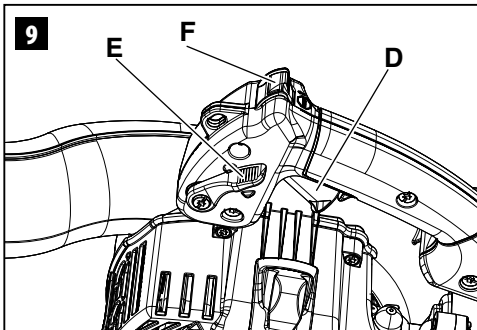
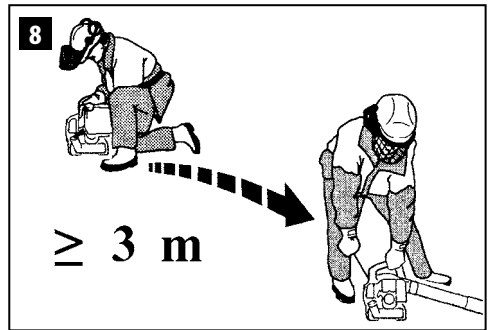
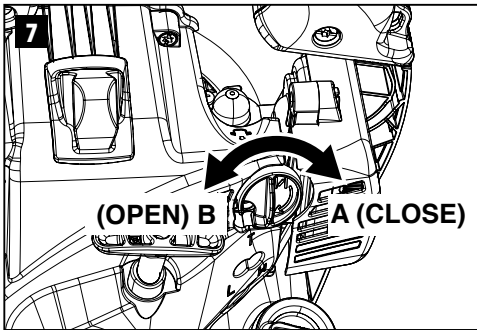
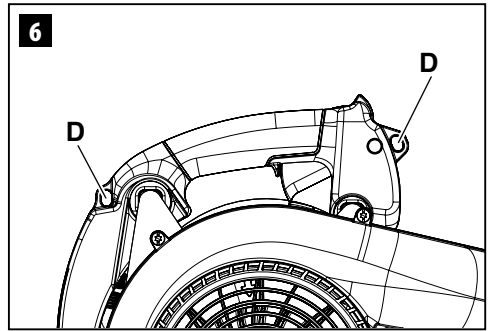
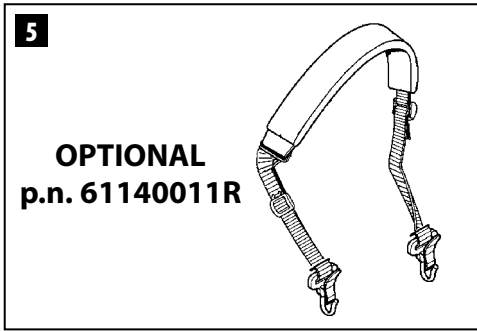
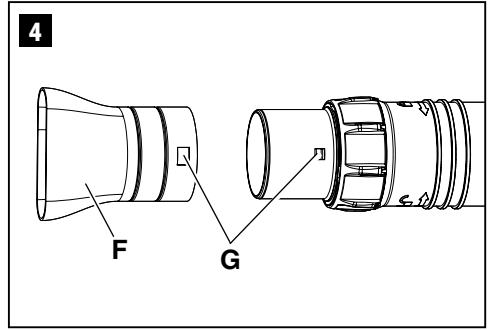
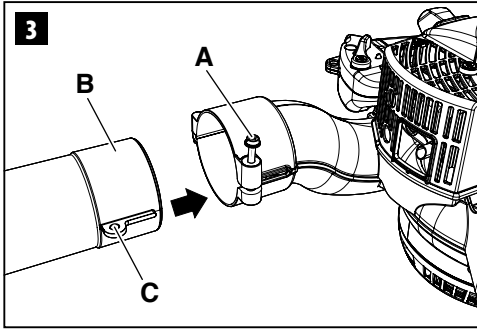

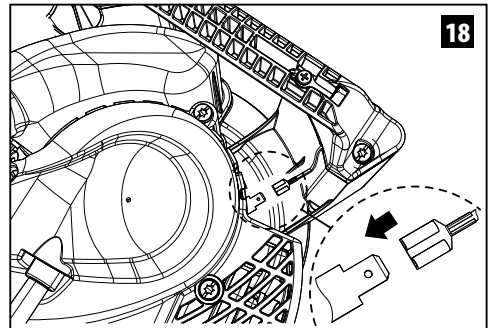
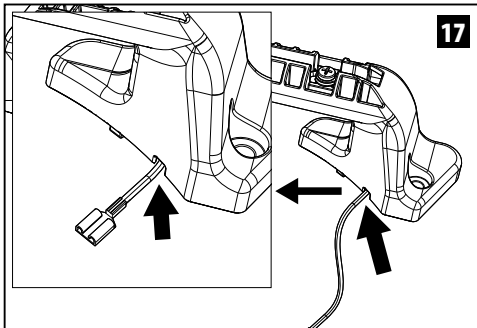
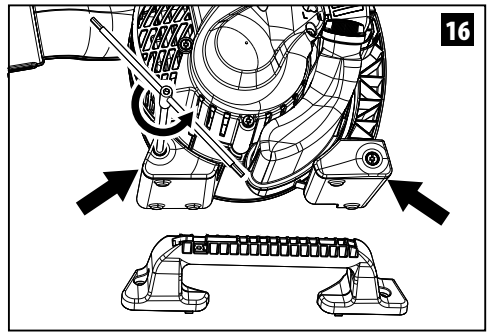
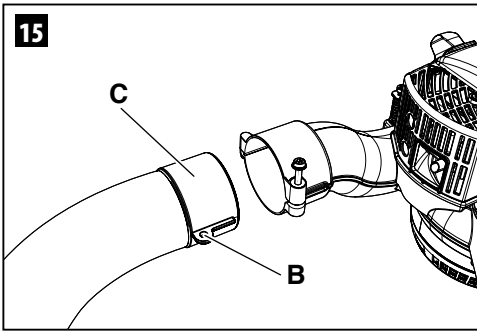
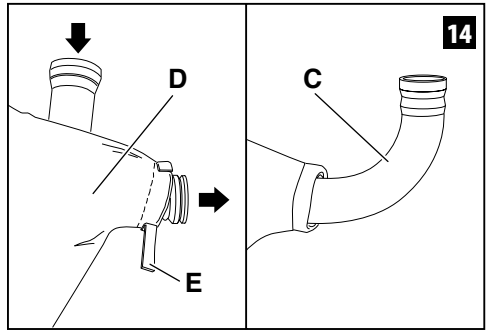
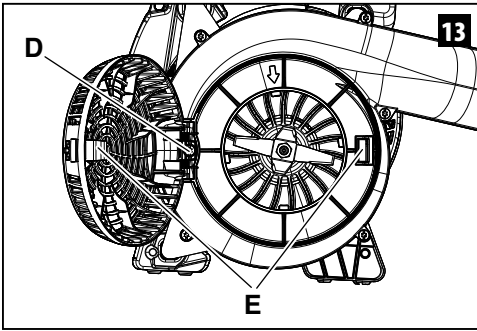
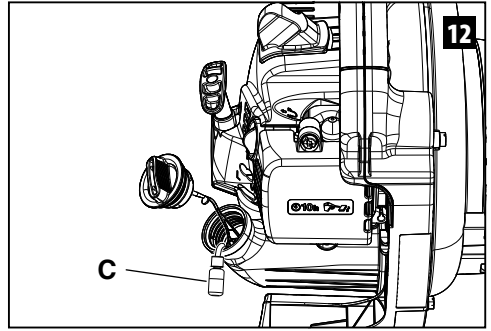
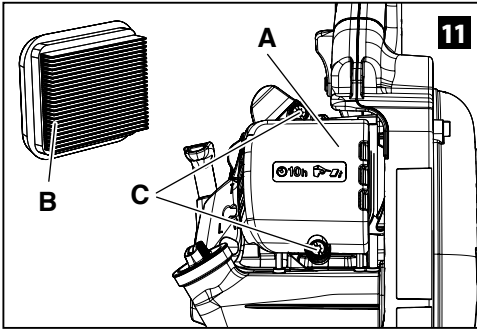

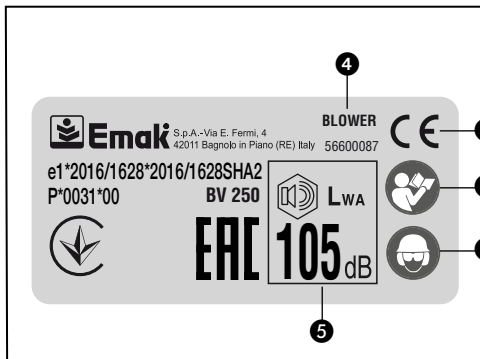
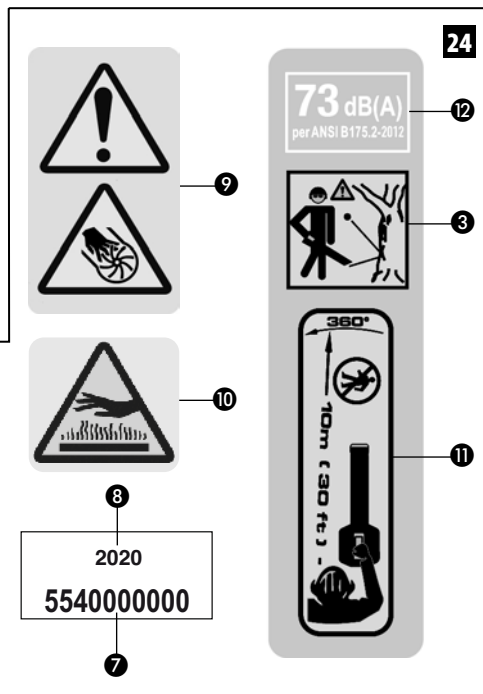
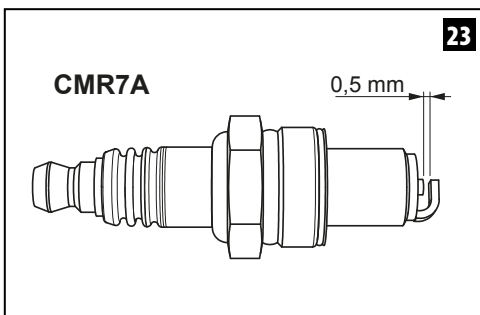
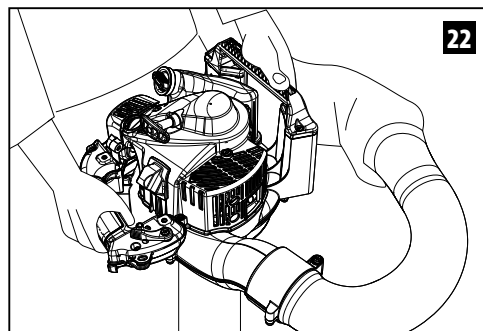
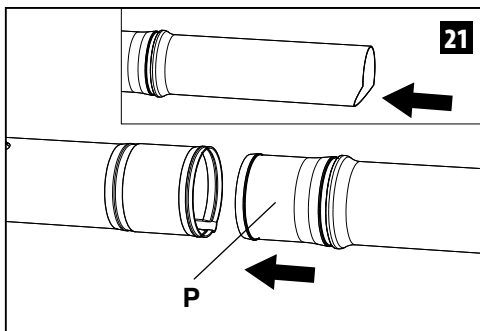
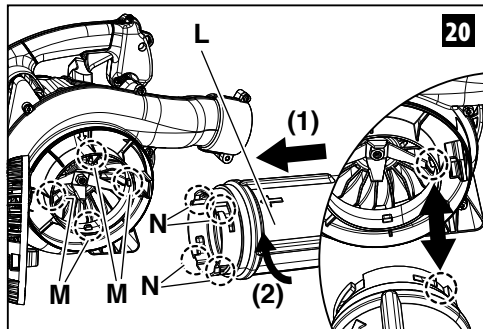
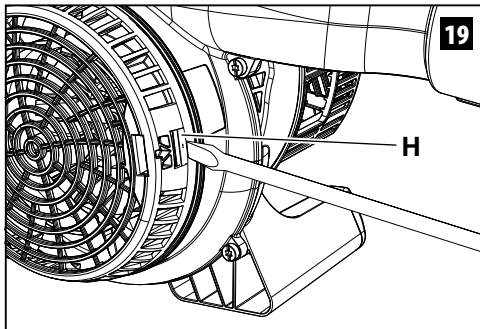



<b>Italiano</b>	<b>3</b>
<b>English</b>	<b>19</b>
<b>Français</b>	<b>35</b>
<b>Deutsch</b>	<b>52</b>
<b>Español</b>	<b>68</b>
<b>Português</b>	<b>85</b>
<b>Ελληνικά</b>	<b>101</b>
<b>Česky</b>	<b>118</b>
<b>Slovensky</b>	<b>135</b>
<b>Русский</b>	<b>152</b>
<b>Українська</b>	<b>169</b>
<b>Polski</b>	<b>186</b>





## ISTRUZIONI ORIGINALI

### Alla gentile clientela

Grazie per aver scelto un prodotto Emak. La nostra rete di rivenditori e officine autorizzate sono a Sua completa disposizione per qualsiasi necessità.

### INTRODUZIONE

Per un corretto impiego della macchina e per evitare incidenti, non iniziare il lavoro senza aver letto questo manuale con la massima attenzione. Su questo manuale sono indicate le spiegazioni di funzionamento dei vari componenti e le istruzioni per i necessari controlli e per la manutenzione.

**N.B. Le descrizioni e le illustrazioni contenute nel presente manuale si intendono non rigorosamente impegnative. La Ditta si riserva il diritto di apportare eventuali modifiche senza impegnarsi ad aggiornare di volta in volta questo manuale.**

Oltre alle istruzioni per l'uso e la manutenzione, questo manuale contiene informazioni che richiedono un'attenzione particolare. Tali informazioni sono contrassegnate dai simboli descritti di seguito:

**ATTENZIONE:** quando sussiste il rischio di incidenti o lesioni personali, anche mortali, o gravi danni alle cose.

**CAUTELA:** quando sussiste il rischio di danni all'unità o a singoli componenti della stessa.

#### ATTENZIONE

##### RISCHIO DI DANNO Uditivo

NELLE NORMALI CONDIZIONI DI UTILIZZO, QUESTA MACCHINA PUÒ COMPORTARE PER L'OPERATORE ADDETTO, UN LIVELLO DI ESPOSIZIONE PERSONALE E GIORNALIERO A RUMORE PARI O SUPERIORE A **85 dB (A)**

### INDICE

- |   |   |
|---|---|
| <b>1. NORME DI SICUREZZA</b> (contiene le norme per utilizzare la macchina in sicurezza)                                    | 3 |
| <b>2. SPIEGAZIONE SIMBOLI E AVVERTENZE DI SICUREZZA</b> (spiega come identificare la macchina e il significato dei simboli) | 5 |
| <b>3. COMPONENTI PRINCIPALI</b> (spiega l'ubicazione degli elementi principali che compongono la macchina)                  | 5 |
| <b>4. ASSEMBLAGGIO</b> (spiega come rimuovere l'imballo e completare il montaggio degli elementi staccati)                  | 5 |
| <b>5. AVVIAMENTO</b>  | 6 |

- |  |    |
|--|----|
| <b>6. ARRESTO MOTORE</b>   | 8  |
| <b>7. UTILIZZO DELLA MACCHINA</b>  | 8  |
| <b>8. MANUTENZIONE</b> (contiene tutte le informazioni per mantenere efficiente la macchina)                             | 10 |
| <b>9. TRASPORTO</b>  | 12 |
| <b>10. RIMESSAGGIO</b>   | 12 |
| <b>11. TUTELA AMBIENTALE</b> (Fornisce alcuni consigli per l'utilizzo della macchina nel rispetto dell'ambiente)         | 13 |
| <b>12. VERSIONE ASPIRATORE / TRITURATORE</b>   | 13 |
| <b>13. DATI TECNICI</b> (Riassume le principali caratteristiche della macchina)  | 15 |
| <b>14. DICHIARAZIONE DI CONFORMITÀ</b>   | 16 |
| <b>15. CERTIFICATO DI GARANZIA</b> (Riassume le condizioni di garanzia)  | 17 |
| <b>16. GUIDA ALLA RISOLUZIONE DEI PROBLEMI</b> (Vi aiuta a risolvere velocemente qualche eventuale problema di utilizzo) | 18 |

### 1. NORME DI SICUREZZA

 **ATTENZIONE** – Il soffiatore, se ben utilizzato, è uno strumento di lavoro rapido, comodo ed efficace; se usato in modo non corretto o senza le dovute precauzioni potrebbe diventare un attrezzo pericoloso. Perché il vostro lavoro sia sempre piacevole e sicuro, rispettate scrupolosamente le norme di sicurezza riportate qui di seguito e nel corso del manuale.

 **ATTENZIONE:** Il sistema di accensione della vostra unità, produce un campo elettromagnetico di intensità molto bassa. Questo campo può interferire con alcuni pacemaker. Per ridurre il rischio di lesioni gravi o mortali, le persone con pacemaker dovrebbero consultare il proprio medico e il costruttore del pacemaker prima di utilizzare questa macchina.

 **ATTENZIONE!** – Regolamenti nazionali possono limitare l'uso della macchina.

1. Non utilizzare la macchina prima di essere istruiti in modo specifico sull'uso. L'operatore alla prima esperienza deve esercitarsi prima dell'utilizzo sul campo.
2. Il soffiatore deve essere usato solo da persone

adulte, in buone condizioni fisiche e a conoscenza delle norme d'uso.

3. Non usare il soffiatore in condizioni di affaticamento fisico o sotto l'effetto di alcool e droghe.
4. Indossare sempre guanti, occhiali protettivi e cuffia. Non indossare scarpe, bracciali o altro che possa essere preso dalla girante.
5. Non permettere ad altre persone o animali di sostare entro il raggio d'azione del soffiatore durante l'avviamento e l'uso.
6. Lavorare sempre in posizione stabile e sicura.
7. Non dirigere il getto d'aria verso persone o animali.
8. Usare il soffiatore solo in luoghi ben ventilati. Non utilizzare in atmosfera esplosiva, in ambienti chiusi o in prossimità di sostanze infiammabili.
9. Controllare giornalmente il soffiatore per assicurarsi che ogni dispositivo di sicurezza e non, sia funzionante.
10. Raccogliere i capelli lunghi (per es. con una reticella per capelli).
11. Non lavorare con un soffiatore danneggiato, mal riparato, mal montato o modificato arbitrariamente. Non togliere o danneggiare o rendere inefficace alcun dispositivo di sicurezza.
12. Conservare con cura il seguente manuale e consultarlo prima di ogni utilizzo.
13. Seguire sempre le nostre istruzioni per le operazioni di manutenzione.
14. Non effettuare mai da soli operazioni o riparazioni che non siano di normale manutenzione. Rivolgersi soltanto ad officine specializzate ed autorizzate.
15. Mantenere tutte le etichette con i segnali di pericolo e di sicurezza in perfette condizioni. In caso di danneggiamenti o deterioramenti occorre sostituirle tempestivamente (Fig. 19).
16. Non utilizzare la macchina per usi diversi da quelli indicati dal manuale (vedi pag. 9).
17. Non abbandonare la macchina con il motore acceso.
18. È proibito applicare alla presa di forza del soffiatore una girante che non sia quella fornita dal costruttore. Non è consentito l'uso di altri gruppi di applicazione perché aumentano il pericolo d'infortunio. Non montare la girante su altri motori o trasmissioni di potenza.
19. In caso di necessità della messa fuori servizio del soffiatore non abbandonarlo nell'ambiente, ma consegnarlo al Rivenditore

che provvederà alla corretta collocazione.

20. Consegnare o prestare il soffiatore soltanto a persone esperte e a conoscenza del funzionamento e del corretto utilizzo della macchina. Consegnate anche il manuale con le istruzioni d'uso, da leggere prima di iniziare il lavoro.
21. Non utilizzare il soffiatore in vicinanza di apparecchiature elettriche,
22. Non ostruire o chiudere la presa d'ingresso dell'aria della girante.
23. Non avvicinare le mani alla girante o fare manutenzione quando il motore è in moto.
24. Ricordare che il proprietario o l'operatore è responsabile degli incidenti o dei rischi subiti da terzi o da beni di loro proprietà.
25. Rivolgetevi sempre al vostro rivenditore per qualsiasi altro chiarimento o intervento prioritario.
26. Non urtare o forzare le pale della girante; non lavorare con la girante danneggiata.
27. Non aspirare oggetti voluminosi che potrebbero bloccare o danneggiare la girante.

 **Salvo dove specificamente indicato (con la dicitura "versione aspiratore"), le informazioni contenute nel manuale d'uso sono riferibili indifferentemente alle versioni soffiatore e aspiratore.**

## ABBIGLIAMENTO PROTETTIVO

 **Quando si lavora con il soffiatore usare sempre un abbigliamento protettivo di sicurezza omologato.** L'uso dell'abbigliamento protettivo non elimina i rischi di lesione, ma riduce gli effetti del danno in caso di incidente. Fatevi consigliare dal vostro rivenditore di fiducia per la scelta dell'abbigliamento adeguato.

L'abbigliamento deve essere adatto e non d'impaccio. Indossare un abito aderente protettivo. **La giacca e la salopette di protezione sono l'ideale.** Non portare abiti, scarpe, cravatte o monili che potrebbero impigliarsi nella sterpaglia. Raccogliere i capelli lunghi e proteggerli (per esempio con un foulard, un berretto, un casco, ecc).

**Indossare scarpe di sicurezza munite di soles antisdrucciolo e puntali d'acciaio.**

 **Indossare gli occhiali o la visiera protettivi!**

**Applicare protezioni dai rumori; per esempio le cuffie o i tappi.** L'uso delle protezioni per l'udito richiede maggior attenzione e prudenza, perché la percezione di segnali acustici di pericolo (grida, allarmi, ecc.) è limitata.

**Calzare guanti che permettano il massimo assorbimento delle vibrazioni.**

## 2. SPIEGAZIONE SIMBOLI E AVVERTENZE DI SICUREZZA (Fig.24)

1. Leggere il libretto uso e manutenzione prima di utilizzare questa macchina.
2. Indossare casco, occhiali e cuffie di protezione.
3. **ATTENZIONE** - Il soffiatore può lanciare oggetti ad alta velocità che possono rimbalzare e colpire l'operatore. Questo può causare seri danni agli occhi.
4. Tipo di macchina: **SOFFIATORE**.
5. Livello di potenza acustica garantita.
6. Marchio CE di conformità.
7. Numero di serie.
8. Anno di fabbricazione.
9. **ATTENZIONE!** Pericolo amputazione dita!
10. **ATTENZIONE!** Le superfici possono essere calde.
11. L'utilizzatore del soffiatore deve essere sicuro che persone o animali non siano più vicine di 10 metri. Tutte le volte che più operatori stanno lavorando nella stessa area, devono mantenere una distanza di sicurezza che non sia inferiore ai 10 metri l'uno dall'altro.
12. Pressione acustica misurata a 15 metri di distanza secondo la norma ANSI B175.2-2012.

## 3. COMPONENTI PRINCIPALI (Fig.1)

1. Ugello
2. Tubo soffiatore
3. Leva acceleratore
4. Impugnatura
5. Griglia di protezione
6. Limitatore acceleratore
7. Pulsante di STOP

8. Candela
9. Bulbo primer
10. Leva comando starter
11. Coperchio filtro aria
12. Tappo serbatoio carburante
13. Serbatoio carburante
14. Impugnatura avviamento
15. Marmitta
16. Vite bloccaggio tubo



## 4. ASSEMBLAGGIO

La macchina viene fornita predisposta per l'utilizzo nella versione soffiatore.

È disponibile il kit per l'utilizzo come aspiratore / trituratore, che viene fornito a parte come opzionale (vedi capitolo 12).

## Montaggio dei tubi

 **ATTENZIONE** - Quando si montano i tubi e l'ugello, il motore deve essere spento.

1. Svitare la vite (A, Fig.3), per potere inserire l'occhiello (C) del tubo (B) nell'apposita sede. Avvitare la vite (A), per bloccare il tubo (B).
2. Per estrarre il tubo di prolunga (D, Fig.2) che è all'interno del tubo (B), ruotate la ghiera (E) nella direzione  "lucchetto aperto": estrarre il tubo (C). Una volta raggiunta la posizione desiderata, ruotate la ghiera (E) verso la posizione  "lucchetto chiuso" per bloccare i due tubi.
3. Per rendere più direzionabile ed efficace il getto soffiante è possibile montare l'ugello (F, Fig.4). L'ugello deve essere inserito sul tubo di prolunga (D, Fig.2), bloccandolo nei due agganci (G, Fig.4).

 **ATTENZIONE:** all'interno del tubo di prolunga (D, Fig.2) è presente una griglia anti-intrusione di sicurezza. Non è possibile utilizzare il soffiatore senza il tubo (D), per non rischiare l'amputazione di mani e dita inserendole accidentalmente all'interno del tubo.

## CINGHIAGGIO

**OPZIONALE** – Per migliorare il confort dell'operatore è disponibile il cinghiaggio semplice (Fig.5) cod. 61140011R acquistabile separatamente. Agganciarlo agli appositi occhielli (D, Fig.6).

## 5. AVVIAMENTO





## CARBURANTE

**ATTENZIONE:** la benzina è un carburante estremamente infiammabile. Usare estrema cautela quando si manipola la benzina o una miscela di combustibili. Non fumare o portare fuoco o fiamme vicino al carburante o alla macchina.

- Per ridurre il rischio di incendio e di farsi bruciature, maneggiare con cura il carburante. È altamente infiammabile.
- Agitare e mettere il combustibile in un contenitore approvato per il carburante.
- Miscelare il combustibile all'aperto dove non ci siano scintille o fiamme.
- Posizionare su di un terreno sgombro, fermare il motore e lasciare raffreddare prima di effettuare il rifornimento.
- Allentare il tappo del carburante lentamente per rilasciare la pressione e per evitare la fuoriuscita di carburante.
- Serrare saldamente il tappo carburante dopo il rifornimento. Le vibrazioni possono causare un allentamento del tappo e la fuoriuscita di carburante.
- Asciugare il combustibile fuoriuscito dall'unità. Spostare la macchina a 3 metri di distanza dal sito di rifornimento prima di avviare il motore.
- Non tentare mai di bruciare combustibile fuoriuscito in qualsiasi circostanza.
- Non fumare durante la manipolazione del combustibile o durante il funzionamento della macchina.
- Stoccare il carburante in un luogo fresco, asciutto e ben ventilato.
- Non stoccare il combustibile in luoghi con foglie secche, paglia, carta, ecc.
- Conservare l'unità e il carburante in luoghi in cui i vapori di carburante non vengano a contatto con scintille o fiamme libere, bollitori

di acqua per riscaldamento, motori elettrici o interruttori, forni, ecc.

- Non togliere il tappo del serbatoio quando il motore è in funzione.
- Non utilizzare combustibile per operazioni di pulizia.
- Fare attenzione a non spargere carburante sul proprio abbigliamento.

BENZINA	OLIO		A
			
	2% - 50:1		
ℓ	ℓ	(cm <sup>3</sup> )	
1	0,02	(20)	
5	0,10	(100)	
10	0,20	(200)	
15	0,30	(300)	
20	0,40	(400)	
25	0,50	(500)	

Questo prodotto è azionato da un motore a 2 tempi e richiede la premiscelazione di benzina e olio per motori a 2 tempi. Premiscelare la benzina senza piombo e l'olio per motori a due tempi in un contenitore pulito approvato per la benzina.

**CARBURANTE CONSIGLIATO:** QUESTO MOTORE È CERTIFICATO PER FUNZIONARE CON BENZINA SENZA PIOMBO PER USO AUTOMOBILISTICO A 89 OTTANI  $([R + M] / 2)$  O CON UN NUMERO MAGGIORE DI OTTANI.

Miscelare l'olio per motori a 2 tempi con la benzina secondo le istruzioni sulla confezione. Consigliamo di usare olio per motori a 2 tempi Efco - Oleo-Mac al 2% (1:50) formulato specificamente per tutti i motori a due tempi raffreddati ad aria.

Le proporzioni corrette di olio/carburante indicate nel prospetto (Fig. A) sono idonee quando si usa olio per motori **PROSINT 2** e **EUROSINT 2** o un olio motore di alta qualità equivalente (**specifiche JASO FD o ISO L-EGD**).

**CAUTELA: NON USARE OLIO PER AUTOVEICOLI O OLIO PER MOTORI FUORIBORDO A 2 TEMPI.**

**CAUTELA:**

- Acquistare solo il quantitativo di carburante necessario in base ai propri consumi; non acquistarne più di quanto se ne userà in uno o due mesi;
- Conservare la benzina in un contenitore chiuso ermeticamente, in un luogo fresco e asciutto.

**⚠ CAUTELA** - Per la miscela, non usare mai un carburante con una percentuale di etanolo maggiore del 10%; sono accettabili gasohol (miscela di benzina ed etanolo) con una percentuale di etanolo fino al 10% o carburante E10.

**NOTA** - Preparare solo la miscela necessaria all'uso; non lasciarla nel serbatoio o tanica per molto tempo. Si consiglia l'utilizzo di stabilizzatore per carburante **Emak ADDITIX 2000** cod. 001000972, per conservare la miscela per un periodo di 12 mesi.

### Benzina alchilata

**⚠ CAUTELA** - La benzina alchilata non ha la stessa densità della benzina normale. Pertanto, i motori messi a punto con la benzina normale, possono richiedere una regolazione diversa della vite H. Per questa operazione è necessario rivolgersi ad un Centro Assistenza Autorizzato.

### Rifornimento

Agitare la tanica della miscela prima di procedere al rifornimento.

**⚠ ATTENZIONE:** osservare le istruzioni di sicurezza per la manipolazione del carburante. Spegnerne sempre il motore prima di fare rifornimento. Non aggiungere mai carburante a una macchina con il motore in funzione o caldo. Spostarsi almeno 3 m dalla posizione in cui è stato effettuato il rifornimento prima di avviare il motore. **NON FUMARE!**

1. Pulire la superficie attorno al tappo del carburante per evitare contaminazioni.
2. Allentare lentamente il tappo del carburante.
3. Versare con attenzione la miscela di carburante nel serbatoio. Evitare versamenti.
4. Prima di rimettere il tappo del carburante, pulire e controllare la guarnizione.
5. Rimettere immediatamente il tappo del carburante stringendolo manualmente. Rimuovere eventuali versamenti di carburante.

**⚠ ATTENZIONE:** controllare se vi sono perdite di carburante e, ove presenti, eliminarle prima dell'uso. Se necessario,

contattare il servizio assistenza del proprio rivenditore.

### PROCEDURA DI AVVIAMENTO

Assicurarsi che la leva acceleratore (D, Fig. 9) funzioni correttamente e che il fermo acceleratore (E) sia posizionato al minimo.

1. Spingere lentamente il primer 6 volte (C, Fig.7).
2. Mettere la leva starter (12, Fig.1) nella posizione CLOSE (A, Fig.7). Così facendo, si attiva anche automaticamente la semi-accelerazione.
3. Disporre la macchina sul terreno in posizione stabile. Tenendo la macchina con una mano (Fig.8) tirare la corda di avviamento (non più di 3 volte) fino a sentire il primo scoppio del motore. Una macchina nuova può richiedere tirate supplementari.
4. Mettere la leva starter (12, Fig.1) nella posizione OPEN (B, Fig.7).
5. Tirare la corda d'avviamento per avviare il motore. Una volta che la macchina è avviata, riscaldare la macchina per pochi secondi, senza toccare l'acceleratore. La macchina può avere bisogno di più secondi per riscaldarsi con il freddo o ad elevate altitudini. Per concludere, premere l'acceleratore (3, Fig.1) per disattivare la semi-accelerazione automatica.

**⚠ ATTENZIONE:** Quando il motore è già caldo, non usare lo starter (10, Fig.1) per l'avviamento.

**⚠ ATTENZIONE:** Si raccomanda di non avviare mai la macchina senza la girante. Ciò può causare danni importanti alle parti del motore e l'immediato decadimento della garanzia.

### Procedura per motore ingolfato

- Applicare uno strumento idoneo al cappuccio della candela.
- Sollevare il cappuccio della candela.
- Svitare e asciugare la candela.
- Aprire completamente la farfalla.
- Tirare diverse volte la fune di avviamento per svuotare la camera di combustione.
- Riapplicare la candela e collegare il cappuccio premendolo con **decisione**.
- Portare la leva starter nella posizione OPEN,

anche se il motore è freddo.

- Avviare ora il motore.

### CAUTELA:

- **Non avvolgere mai la corda d'avviamento attorno alla vostra mano.**
- **Quando si tira la corda d'avviamento, non utilizzare tutta la sua lunghezza; questo può causarne la rottura.**
- **Non rilasciare la corda bruscamente; tenere l'impugnatura d'avviamento (14, Fig.1) e lasciare che la corda si riavvolga lentamente.**

### RODAGGIO MOTORE

Il motore raggiunge la sua massima potenza dopo 5÷8 ore di lavoro.

Durante questo periodo di rodaggio non fare funzionare il motore a vuoto al massimo numero di giri per evitare eccessive sollecitazioni.

 **ATTENZIONE!** - Durante il rodaggio non variare la carburazione per ottenere un presunto incremento di potenza; il motore potrebbe esserne danneggiato.

**NOTA:** è normale che un motore nuovo emetta fumo durante e dopo il primo utilizzo.

### 6. ARRESTO MOTORE

Portare la leva acceleratore (D, Fig.9) ed il fermo acceleratore (E) al minimo.

Spegnere il motore, premendo il pulsante di STOP (F, Fig.9).

### 7. UTILIZZO DELLA MACCHINA

#### USI VIETATI

- Lavorare solo quando la visibilità e la luce sono sufficienti per vedere chiaramente.
- Arrestare il motore prima di appoggiare la macchina.
- Prestare particolare attenzione e allarme, quando si indossano le protezioni uditive, in quanto tali apparecchiature possono limitare la capacità di ascoltare i suoni indicanti i rischi (inviti, segnali, avvertimenti, ecc.)
- Siate estremamente cauti quando si lavora su pendii o terreni sconnessi.
- Mantenere sempre asciutte e pulite le impugnature.

- **Non utilizzare il soffiatore stando su una scala, un supporto o un tavolino.**
- **Non cercare mai di soffiare via sostanze calde o che stanno bruciando oppure liquidi combustibili.**
- Non camminare all'indietro quando si utilizza l'apparecchio.
- Utilizzare il soffiatore solo in orari ragionevoli, evitando il mattino presto o la sera tardi quando si potrebbe arrecare disturbo alle persone. Osservare gli orari di rispetto del silenzio contemplati dalle ordinanze locali.
- Controllare la direzione e l'intensità del vento. Non indirizzare mai l'ugello o i detriti soffiati verso persone, animali domestici, auto o abitazioni.
- Non soffiare i detriti verso porte o finestre aperte.
- Usare l'apparecchio con riguardo nei confronti delle persone che passano e delle proprietà nelle vicinanze.
- Non lasciare il soffiatore in funzione quando è incustodito.
- Prestare attenzione a cosa si soffia o si sposta.
- Esercitarsi a soffiare via sfalci d'erba o bicchieri di carta senza sollevare polvere.
- Prima di utilizzare il soffiatore, inumidire le aree polverose.
- Non usare mai un soffiatore per spostare materiali eccessivamente polverosi.
- Non dirigere mai il getto d'aria verso persone o animali. Il soffiatore può lanciare oggetti piccoli ad alta velocità. Arrestare immediatamente l'apparecchio se si avvicina una persona.
- Un soffiatore **NON** deve essere utilizzato per ripulire:
  - Grandi quantitativi di ghiaia o polvere di ghiaia
  - Detriti di lavori edili
  - Polvere di gesso
  - Polvere di cemento e calcestruzzo
  - Terriccio secco di giardino
- Non usare il soffiatore per spargere o atomizzare fertilizzanti, prodotti chimici e altre sostanze tossiche o carburante, a meno che l'apparecchio non sia progettato per tale applicazione e in tal caso sia utilizzato in un'area adeguata.
- Se la sostanza soffiata è una sostanza presente in commercio, consultare la scheda dati di sicurezza della sostanza o rivolgersi al produttore del materiale.

**⚠ ATTENZIONE!** - La silice è un componente base presente in sabbia, quarzo, mattoni, argilla, granito, roccia e numerosi altri materiali, inclusi prodotti di calcestruzzo e muratura. La ripetuta e/o intensa inalazione di silice cristallina presente nell'aria può causare malattie respiratorie gravi o letali, inclusa la silicosi. In presenza di simili materiali, osservare sempre le precauzioni respiratorie indicate.

**⚠ ATTENZIONE!** - L'inalazione di polvere di amianto è pericolosa e può causare lesioni gravi o letali, malattie respiratorie o cancro. L'uso e lo smaltimento di prodotti contenenti amianto sono severamente regolamentati. Non soffiare o disturbare amianto o prodotti contenenti amianto, come rivestimenti isolanti in amianto. Se vi è motivo di credere che si stiano disturbando materiali contenenti amianto, contattare immediatamente il proprio datore di lavoro o l'autorità sanitaria locale.

#### Preparazione per il lavoro

**⚠ ATTENZIONE!** - Seguire sempre le norme di sicurezza. Pianificare preventivamente il lavoro. Non iniziare l'attività se l'area di lavoro non è sgombra e se non sono presenti punti di appoggio saldi per i piedi.

**⚠ ATTENZIONE** - Il soffiatore può lanciare oggetti ad alta velocità che possono rimbalzare e colpire l'operatore. Questo può causare seri danni agli occhi. Indossare sempre protezioni per gli occhi.

**⚠** L'esposizione alle vibrazioni può causare danni alle persone che soffrono di problemi di circolazione sanguigna o problemi nervosi. Rivolgersi al medico se si verificano sintomi fisici quali intorpidimento, mancanza di sensibilità, riduzione della forza normale o variazioni del colore della pelle. Questi sintomi di solito compaiono nelle dita, mani o polsi.

- Controllare le condizioni del soffiatore prima di utilizzarlo, in particolare della marmitta, dell'ingresso di aspirazione e del filtro dell'aria.
- In presenza di molta polvere, spruzzare leggermente l'area di lavoro con un tubo o un attacco per nebulizzatore quando è disponibile acqua.

- Prestare attenzione a bambini, animali domestici, autovetture o finestre aperte e soffiare via i detriti in condizioni di sicurezza.
- Utilizzare l'intera prolunga dell'ugello in modo che il flusso d'aria possa essere utilizzato vicino al terreno.
- Dopo l'uso del soffiatore, pulirlo e gettare i detriti nel bidone della spazzatura.
- Utilizzare il soffiatore con l'impostazione di velocità più bassa possibile della valvola a farfalla.
- Il fermo acceleratore (E, Fig. 9) consente di impostare differenti regimi del motore e di conseguenza differenti flussi di aria in uscita. Prima di spegnere l'apparecchiatura, spostare il fermo in posizione di minimo.

**⚠ ATTENZIONE!** - Indossare le attrezzature di protezione richieste quando si lavora con il soffiatore:

1. Cuffie antirumore.
2. Protezioni per gli occhi.
3. Maschera di protezione in ambienti polverosi.

#### Un soffiatore può essere utilizzato per:

- Rimuovere e raccogliere foglie. Rimuovere spazzatura o erba tagliata da strade, sentieri pedonali, parchi, parcheggi, capanni, terreni sportivi ecc.
- Rimuovere sfalci d'erba
- Rimuovere o frantumare grovigli d'erba
- Pulire parcheggi
- Pulire attrezzature agricole ed edili
- Pulire anfiteatri e parchi di divertimento
- Rimuovere neve leggera o soffice
- Asciugare marciapiedi e aree esterne
- Rimuovere la spazzatura da angoli, zone di raccordo, fra pietre di pavimentazioni ecc.

**⚠ ATTENZIONE** - Quando si lavora in angoli, soffiare dall'angolo e all'interno verso il centro dell'area di lavoro.

Il soffiatore è concepito per l'uso con una sola mano e può essere impugnato dall'utente sia con la mano destra che con quella sinistra.

**⚠ ATTENZIONE** - Verificare sempre che sia ben chiusa la griglia di protezione (G, Fig.10) e con il gancio (H) bloccato. Pericolo di amputazione dita.

## 8. MANUTENZIONE

### TABELLA DI MANUTENZIONE

Vi preghiamo di notare che i seguenti intervalli di manutenzione si applicano solamente per le normali condizioni di funzionamento. Se il vostro lavoro quotidiano è più gravoso rispetto al normale gli intervalli di manutenzione devono essere ridotti di conseguenza.

		Prima di ogni utilizzo	Dopo ogni sosta per il rifornimento	Settimanalmente	Se danneggiato o difettoso	Come richiesto
Macchina completa	Ispezionare: perdite, crepe e usura	X	X			
Controlli: interruttore, starter, leva acceleratore e leva fermo acceleratore	Verificare il funzionamento	X	X			
Serbatoio carburante	Ispezionare: perdite, fessure e usura	X	X			
Filtro carburante	Ispezionare e pulire			X		
	Sostituire elemento filtrante				X	Ogni 6 mesi
Tutte le viti e i dadi accessibili (escluse viti carburatore)	Ispezionare e riserrare			X		
Filtro aria	Pulire	X				
	Sostituire				X	Ogni 6 mesi
Alette cilindro e feritoie carter avviamento	Pulire			X		
Corda di avviamento	Ispezionare: danni e usura			X		
	Sostituire				X	
Carburatore	Controllare il minimo	X	X			
Candela	Controllare distanza elettrodi			X		
	Sostituire				X	Ogni 6 mesi
Sistema antivibrante	Ispezionare: danni e usura			X		



## CONFORMITÀ DELLE EMISSIONI GASOSE

Questo motore, incluso il sistema di controllo delle emissioni, deve essere gestito, utilizzato e sottoposto a manutenzione in conformità alle istruzioni fornite nel manuale dell'utente al fine di mantenere le prestazioni delle emissioni entro i requisiti legali applicabili alle macchine mobili non stradali.

Non deve verificarsi alcuna manomissione intenzionale o uso improprio del sistema di controllo delle emissioni del motore.

Il funzionamento, l'uso o la manutenzione errati del motore o della macchina potrebbero comportare possibili malfunzionamenti del sistema di controllo delle emissioni fino al punto in cui i requisiti legali applicabili non sono rispettati; in tal caso deve essere intrapresa un'azione immediata per correggere i malfunzionamenti del sistema e ripristinare i requisiti applicabili.

Esempi, non esaustivi, di funzionamento, uso o manutenzione errati sono:

- Forzare o rompere i dispositivi per dosare il carburante;
- Uso di carburante e / o olio motore non rispondenti alle caratteristiche indicate nel capitolo AVVIAMENTO / CARBURANTE;
- Uso di pezzi di ricambio non originali, ad esempio candele, ecc.;
- Mancanza o manutenzione inadeguata dell'impianto di scarico, compresi intervalli di manutenzione errati per marmitta, candela, filtro dell'aria, ecc.

 **ATTENZIONE!** – La manomissione di questo motore rende la certificazione UE sulle emissioni non più valida.

Il livello di CO<sub>2</sub> di questo motore può essere trovato nel sito WEB ([www.emak.it](http://www.emak.it)) di Emak nella sezione "Il Mondo Outdoor Power Equipment".

 **ATTENZIONE!** – Durante le operazioni di manutenzione indossare sempre i guanti protettivi. Non effettuare le manutenzioni con motore caldo. Le manutenzioni vanno effettuate con il motore spento.

- Una manutenzione non corretta e la rimozione dei dispositivi di sicurezza può causare gravi incidenti.

- Non usare carburante (miscela) per operazioni di pulizia.
- Non effettuare operazioni o riparazioni che non siano di normale manutenzione. Rivolgersi ad officine autorizzate.

## FILTRO ARIA

In caso di sensibile diminuzione della potenza del motore, aprire il coperchio (A, Fig.11) e controllare il filtro aria (B). Per eseguire la pulizia del filtro aria, osservate la Fig.11 e procedete come segue:

- Svitare le due viti (C) per rimuovere il coperchio e poter accedere al filtro.
- Sostituirlo se è intasato o danneggiato. Prima di montare il nuovo filtro, eliminare lo sporco grossolano dal lato interno del coperchio e dalla zona intorno al filtro.
- Rimontare il filtro (B) e chiudere il coperchio(A), avvitando le due viti (C).

 **CAUTELA** – Utilizzare il soffiatore in assenza del filtro aria o con esso molto sporco, compromette la funzionalità del motore e invalida la garanzia.

## FILTRO CARBURANTE (Fig. 12)

Si consiglia di sostituire il filtro miscela all'interno del serbatoio almeno una volta all'anno. Questa operazione deve essere eseguita in un Centro Assistenza Autorizzata:

- Svuotare il serbatoio miscela.
- Estrarre il filtro e staccarlo dal tubo miscela.
- Montare un filtro nuovo nel tubo miscela.
- Reinserrire il filtro nel serbatoio.

 **CAUTELA** – La mancata sostituzione di un filtro miscela sporco compromette la funzionalità del motore.

## MOTORE

Pulire periodicamente le alette del cilindro con pennello o aria compressa. L'accumulo di impurità sul cilindro può provocare surriscaldamenti dannosi per il funzionamento del motore.

## CANDELA

Periodicamente si raccomanda la pulizia della candela e il controllo della distanza degli elettrodi (Fig. 23). Utilizzare candela NGK CMR7A o di altra marca di grado termico equivalente.

## GRIGLIA DI PROTEZIONE

Assicurarsi della perfetta funzionalità della molla (D, Fig.13) e del gancio di chiusura (E). Questo per garantire la perfetta chiusura della griglia di protezione.

Dopo un lungo utilizzo del soffiatore, sulla protezione della ventola si può accumulare molta polverare. Ciò causa un cattivo passaggio d'aria (meno volume) e può essere motivo di danneggiamento della ventola e/o surriscaldamento del motore. Quindi abbiate cura di pulire la protezione della ventola.

## GRUPPO AVVIAMENTO

**⚠ ATTENZIONE:** La molla elicoidale è sotto tensione e potrebbe volare lontano causando gravi lesioni. Non tentare mai di smontarla o modificarla.

## CARBURATORE

Il carburatore viene regolato in fabbrica in modo standard in conformità alle normative riguardanti le emissioni.

**⚠ ATTENZIONE:**

- **Non modificare la regolazione del carburatore svitando o avvitando le sue viti; questa operazione deve essere eseguita presso un Centro Assistenza Autorizzata da personale qualificato.**
- **Una regolazione sbagliata può causare gravi danni al motore.**
- **Inoltre non manomettere o rimuovere i tappi rossi di protezione delle viti del carburatore.**

In caso di problemi (motore non tiene il minimo, numero di giri del motore irregolare o non raggiunge la massima potenza) rivolgetevi a un Centro Assistenza Autorizzato.

**⚠ ATTENZIONE:** **Variazioni climatiche ed altimetriche possono provocare alterazioni alla carburazione.**

## MARMITTA

**⚠ ATTENZIONE** – Questa marmitta è dotata di catalizzatore, necessario al motore per essere conforme con i requisiti sulle emissioni. Non modificare o rimuovere mai il catalizzatore: se fate questo, violate la legge.

**⚠ ATTENZIONE** – **Le marmitte dotate di catalizzatore diventano molto calde durante l'uso e rimangono così per molto tempo dopo l'arresto del motore. Questo avviene anche quando il motore è al minimo. Il contatto può causare bruciate della pelle. Ricordatevi il rischio d'incendio!**

**⚠ CAUTELA** – **Se la marmitta è danneggiata deve essere sostituita.** Se la marmitta è frequentemente ostruita, può essere un segnale che il rendimento del catalizzatore è limitato.

**⚠ ATTENZIONE** – **Non utilizzare la macchina se la marmitta è danneggiata, manca o è stata modificata. L'uso di una marmitta non sottoposta a manutenzione adeguata aumenta il rischio d'incendio e perdita dell'udito.**

## MANUTENZIONE STRAORDINARIA

È opportuno, a fine stagione se con uso intenso, ogni due anni con uso normale provvedere ad un controllo generale da eseguirsi con un tecnico specializzato della rete di assistenza.

**⚠ ATTENZIONE:** **Tutte le operazioni di manutenzione non riportate sul presente manuale devono essere effettuate da un'officina autorizzata.** Per garantire un costante e regolare funzionamento del soffiatore, ricordate che le eventuali sostituzioni delle parti di ricambio dovranno essere effettuate esclusivamente con **RICAMBI ORIGINALI.**

**⚠** **Eventuali modifiche non autorizzate e/o l'uso di parti di ricambio non originali possono causare lesioni gravi o mortali all'operatore o a terzi.**

## 9. TRASPORTO

Trasportare il soffiatore a motore spento.

**⚠ ATTENZIONE** – Per il trasporto della macchina su veicolo accertarsi del corretto e robusto fissaggio sul veicolo tramite cinghie. La macchina va trasportata in posizione verticale, con il serbatoio vuoto, assicurandosi inoltre che non vengano violate le vigenti norme di trasporto per tali macchine.

## 10. RIMESSAGGIO

Quando la macchina deve rimanere ferma per

lunghi periodi:

- Togliete la miscela dal serbatoio.
- Mettete in moto la macchina ad un regime di giri non alto e lasciate che il motore si fermi per mancanza di carburante.
- Pulite con cura il serbatoio.
- Pulire accuratamente la macchina ed eliminate detriti e sporcizia (incrostazioni di polvere, erba o altro).
- Stendete un velo d'olio su tutte le parti metalliche per prevenire la corrosione.
- Mettete la macchina ed i suoi accessori in un luogo fresco ed asciutto, inaccessibile ai bambini, lontano da fonti di calore non protette e da agenti chimici corrosivi come, ad esempio, i prodotti chimici per giardino.

Dopo un lungo periodo di inattività, prima di usare la macchina occorre controllare tutte le guarnizioni ed il carburatore; vi consigliamo di effettuare questo controllo presso un Centro Assistenza Autorizzato.

 **CAUTELA** – Ricordate di immagazzinare la macchina lontana da raggi solari filtrati attraverso vetri: ciò potrebbe danneggiare alcune parti in plastica. Non usare rimanenze di miscela più vecchia di un mese: il motore potrebbe subire gravi danni e la garanzia annullata.

## 11. TUTELA AMBIENTALE

La tutela dell'ambiente deve essere un aspetto rilevante e prioritario nell'uso della macchina, a beneficio della convivenza civile e dell'ambiente in cui viviamo.

- Evitare di essere un elemento di disturbo nei confronti del vicinato.
- Seguire scrupolosamente le norme locali per lo smaltimento dei materiali di risulta dopo il taglio.
- Seguire scrupolosamente le norme locali per lo smaltimento di imballi, oli, benzina, batterie, filtri, parti deteriorate o qualsiasi elemento a forte impatto ambientale; questi rifiuti non devono essere gettati nella spazzatura, ma devono essere separati e conferiti agli appositi centri di raccolta, che provvederanno al riciclaggio dei materiali.

## Demolizione e smaltimento

Al momento della messa fuori servizio, non abbandonare la macchina nell'ambiente, ma rivolgersi a un centro di raccolta.

Buona parte dei materiali impiegati nella costruzione della macchina sono riciclabili; tutti i metalli (acciaio, alluminio, ottone) si possono consegnare ad un normale ferro-recupero. Per informazioni rivolgersi al normale servizio di raccolta di rifiuti della vostra zona. Lo smaltimento dei rifiuti derivati dalla demolizione della macchina dovrà essere eseguito nel rispetto ambientale, evitando di inquinare suolo, aria e acqua.

**In ogni caso dovranno essere rispettate le locali legislazioni vigenti in materia.**

All'atto della demolizione della macchina, dovrete distruggere l'etichetta della marcatura CE assieme al presente manuale.

## 12. VERSIONE ASPIRATORE / TRITURATORE

### ASSEMBLAGGIO

**Kit aspiratore / trituratore opzionale:**

1. Tubo aspiratore (in due pezzi)
2. Collettore
3. Sacco di raccolta
4. Impugnatura

 **ATTENZIONE** - Quando si montano i tubi, il collettore e il sacco, il motore deve essere spento.

### PREPARAZIONE

- Per montare l'impugnatura (F, Fig.16), occorre smontare i due tappi (G) svitando le due viti. Nel montare l'impugnatura (F) è necessario inserire il cavetto (H, Fig.17) nell'apposita asola, per evitare che venga pizzicato. Dopo avere fissato l'impugnatura con le due viti, collegare il connettore del cavetto (Q, Fig.18) nell'apposita lamella (R) della macchina.
- Introdurre il collettore (C, Fig. 14) nel sacco (D) fino a dove termina la parte conica del tubo e chiuderlo con il nastro Velcron (E). Posizionare il sacco all'estremità del tubo, permetterà una maggiore comodità di utilizzo della macchina.
- Svitare la vite (A, Fig.15), per potere inserire l'occhello (B) del collettore (C) nell'apposita sede. Avvitare la vite (A), per bloccare il collettore (C).
- Aprire la griglia di protezione, aiutandosi con un cacciavite per spostare la linguetta (H, Fig.19) che blocca la chiusura della griglia stessa. Innestare il tubo di aspirazione (L, Fig. 20), imboccando i quattro perni (M) della chiocciola, sulle quattro scanalature di guida (N) del tubo. Ruotare nella direzione

della freccia (2) fino al bloccaggio. Inserire a pressione la parte terminale del tubo aspirazione (P, Fig. 21), assicurandosi che la parte smussata alla fine del tubo aspiratore sia rivolta verso il basso.

 **ATTENZIONE** - Assicurarsi che il tubo di aspirazione sia montato correttamente prima di mettere in moto la macchina.

 **ATTENZIONE** - Non avviare mai il soffiatore se la griglia di protezione (G, Fig.10) è aperta, danneggiata o non può essere chiusa, ad eccezione di quando il tubo di aspirazione è inserito

 **ATTENZIONE** - Controllare sempre che il sacco sia intatto e la cerniera sia chiusa prima di avviare il soffiatore. Non utilizzare mai un sacco danneggiato. C'è il rischio di lesioni causate da detriti volanti

 **ATTENZIONE** - Evitare ogni contatto diretto del corpo con la zona di uscita della marmitta.

#### UTILIZZO

 **ATTENZIONE** - Impugnare sempre la macchina energeticamente con entrambe le mani.

L'aspiratore è concepito per l'uso con ambedue le mani (Fig. 22) e deve essere utilizzato dall'utente con la mano destra sull'impugnatura di comando e con quella sinistra sull'impugnatura del carter. Questo è valido anche per le persone mancine.

Mettere la tracolla del sacco di raccolta sulla spalla destra e infilarvi il braccio sinistro. Nel funzionamento in aspirazione l'apparecchiatura deve essere usata solo con il sacco di raccolta montato.

Il grande diametro del tubo di aspirazione consente di aspirare anche foglie grandi, pezzi di cartone e di corteccia.

**Attenzione** a non aspirare oggetti voluminosi, legno, lattine, pezzi di corda o nastro che potrebbero danneggiare le alette della girante o bloccare la stessa.

**Attenzione** nell'aspirare fogliame **bagnato**, che potrebbe intasare la girante.

**Attenzione** a non ostruire il tubo aspiratore per evitare danni al motore dovuti alla eccessiva velocità.

 **CAUTELA** - Non fare strisciare sul terreno la parte terminale del tubo d'aspirazione.

 **CAUTELA** - Non aspirare sostanze abrasive come sabbia o ghiaia che possono deteriorare rapidamente la girante.

 **ATTENZIONE** - Non aspirare mai sostanze calde o che stanno bruciando o combustibili fluidi. Non aspirare mai liquidi infiammabili e sostanze tossiche (per es. carburante) o materiali che ne sono impregnati. Possono essere causa di **ustioni mortali per fuoco od esplosione!**

 **CAUTELA** - Rumori anomali o variazione del numero di giri del motore potrebbero evidenziare un intasamento interno della macchina in fase di aspirazione. Spegnerne immediatamente il motore, smontare il tubo di aspirazione e verificare se esistono residui che intasano i condotti interni.

#### MANUTENZIONE



**CHIOCCIOLA** - Pulire periodicamente l'interno della chiocciola da sporcizia e detriti per non compromettere il rendimento della macchina.

**GIRANTE** - Verificare che le alette siano pulite e non danneggiate per evitare diminuzione del flusso d'aria e aumento delle vibrazioni. In caso contrario rivolgersi immediatamente ad un'**officina autorizzata**.

**SACCO DI RACCOLTA** - Deve essere lavato periodicamente per permettere una buona aspirazione e riempimento. Controllare che il sacco sia integro e che le cerniere funzionino. Sostituire se necessario.

**Per le altre operazioni di manutenzione vedere capitolo 8 pag. 10.**

### 13. DATI TECNICI

Cilindrata	cm <sup>3</sup>	25.4
Motore		2 tempi
Potenza	kW	1.0
Capacità serbatoio carburante  + 	cm <sup>3</sup>	450 (0,45 ℓ)
Primer carburatore		Si
Antivibranti		Si
Peso	kg	3.7
Portata volumetrica soffiatore	m <sup>3</sup> /h	720
Massima velocità dell'aria	m/s	70
Portata volumetrica aspiratore	m <sup>3</sup> /h	770
Capacità sacco aspiratore	ℓ	36

Pressione acustica	dB (A)	ANSI B175.2/2012	73.0	
Pressione acustica	dB (A)	L <sub>PA</sub> av EN15503 EN 22868	96.5	*
Incertezza	dB (A)		2.0	
Livello di potenza acustica misurato	dB (A)	2000/14/EC EN 22868 EN ISO 3744	104.0	
Incertezza	dB (A)		1.0	
Livello potenza acustica garantita	dB (A)	L <sub>WA</sub> 2000/14/EC EN 22868 EN ISO 3744	105.0	
Livello di vibrazione	m/s <sup>2</sup>	EN15503 EN 22867 EN 12096	6.3	*
Incertezza	m/s <sup>2</sup>	EN 12096	2.8	

\* Valori medi ponderati (1/7 minimo, 6/7 pieno carico)

## 14. DICHIARAZIONE DI CONFORMITÀ

Il sottoscritto, **EMAK spa via Fermi, 4 - 42011 Bagnolo in Piano (RE) ITALY**

dichiara sotto la propria responsabilità che la macchina:

1. Genere:	<b>Soffiatore</b>
2. Marca: / Tipo:	<b>Oleo-Mac BV 250 – Efco SA 2500</b>
3. identificazione di serie:	<b>554 XXX 0001 - 554 XXX 9999</b>
è conforme alle prescrizioni della Direttiva / Regolamento e successive modifiche o integrazioni	<b>2006/42/EC - 2014/30/EU - (EU) 2016/1628 - 2000/14/EC - 2011/65/EU</b>
è conforme alle disposizioni delle seguenti norme armonizzate:	<b>EN 15503:2009+A2:2015 - EN ISO 14982:2009</b>
Procedure per valutazione di conformità seguite	<b>Annex V - 2000/14/EC</b>
Livello di potenza acustica misurato	<b>104.0 dB(A)</b>
Livello di potenza acustica garantita:	<b>105.0 dB(A)</b>
Fatto a:	<b>Bagnolo in piano (RE) Italy - via Fermi, 4</b>
Data:	<b>15/04/2020</b>
Documentazione Tecnica depositata in:	<b>Sede Amministrativa. - Direzione Tecnica</b>

  
 **Emak**<sup>®</sup>  
s.p.a.  
Fausto Bellamico - President

## 15. CERTIFICATO DI GARANZIA

Questa macchina è stata concepita e realizzata attraverso le più moderne tecniche produttive. La Ditta costruttrice garantisce i propri prodotti per un periodo di 24 mesi dalla data di acquisto per utilizzo privato e hobbistico. La garanzia è limitata a 12 mesi in caso di uso professionale.

### Condizioni generali di garanzia

- 1) La garanzia viene riconosciuta a partire dalla data d'acquisto. La Ditta costruttrice tramite la rete di vendita ed assistenza tecnica sostituisce gratuitamente le parti difettose dovute a materiale, lavorazioni e produzione. La garanzia non toglie all'acquirente i diritti legali previsti dal codice civile contro le conseguenze dei difetti o vizi causati dalla cosa venduta.
- 2) Il personale tecnico interverrà il più presto possibile nei limiti di tempo concessi da esigenze organizzative.
- 3) **Per richiedere l'assistenza in garanzia è necessario esibire al personale autorizzato il sotto riportato certificato di garanzia timbrato dal rivenditore, compilato in tutte le sue parti e corredato di fattura d'acquisto o scontrino fiscalmente obbligatorio comprovante la data d'acquisto.**
- 4) La garanzia decade in caso di:
  - Assenza palese di manutenzione,
  - Utilizzo non corretto del prodotto o manomissioni,
  - Utilizzo di lubrificanti o combustibili non adatti,
  - Utilizzo di parti di ricambio o accessori non originali,
  - Interventi effettuati da personale non autorizzato.
- 5) La Ditta costruttrice esclude dalla garanzia i materiali di consumo e le parti soggette ad un normale logorio di funzionamento.
- 6) La garanzia esclude gli interventi di aggiornamento e miglioramento del prodotto.
- 7) La garanzia non copre la messa a punto e gli interventi di manutenzione che dovessero occorrere durante il periodo di garanzia.
- 8) Eventuali danni causati durante il trasporto devono essere immediatamente segnalati al trasportatore pena il decadere della garanzia.
- 9) La garanzia non copre eventuali danni, diretti o indiretti, causati a persone o cose da guasti della macchina o conseguenti alla forzata sospensione prolungata nell'uso della stessa.

MODELLO

\_\_\_\_\_

SERIAL No \_\_\_\_\_

ACQUISTATO DAL SIG.

\_\_\_\_\_

\_\_\_\_\_

\_\_\_\_\_

DATA

\_\_\_\_\_

\_\_\_\_\_

CONCESSIONARIO

Non spedire! Allegare solo all'eventuale richiesta di garanzia tecnica.

## 16. RISOLUZIONE DEI PROBLEMI



**ATTENZIONE:** fermare sempre l'unità e scollegare la candela prima di effettuare tutte le prove correttive raccomandato nella tabella sottostante, tranne che venga richiesto il funzionamento dell'unità.

Quando si sono verificate tutte le possibili cause e il problema non è risolto, consultare un Centro Assistenza Autorizzato. Se si verifica un problema che non è elencato in questa tabella, consultare un Centro Assistenza Autorizzato.

PROBLEMA	POSSIBILI CAUSE	SOLUZIONE
Il motore non si avvia o si spegne solo dopo pochi secondi dall'avvio.	<ol style="list-style-type: none"> <li>1. Non c'è scintilla.</li> <li>2. Motore ingolfato.</li> </ol>	<ol style="list-style-type: none"> <li>1. Controllare la scintilla della candela. Se non c'è la scintilla, ripetere il test con una candela nuova (<b>CMR7A</b>).</li> <li>2. Seguire la procedura di pag. 7. Se il motore non si avvia ancora, ripetere la procedura con una candela nuova.</li> </ol>
Il motore parte, ma non accelera correttamente o non funziona correttamente ad alta velocità.	Il carburatore deve essere regolato.	Contattare un Centro Assistenza Autorizzato per regolare il carburatore.
Il motore non raggiunge la piena velocità e / o emette fumo eccessivo.	<ol style="list-style-type: none"> <li>1. Controllare la miscela olio / benzina.</li> <li>2. Filtro aria sporco.</li> <li>3. Il carburatore deve essere regolato.</li> </ol>	<ol style="list-style-type: none"> <li>1. Utilizzare benzina fresca e un olio adeguato per motore 2 tempi.</li> <li>2. Pulire: vedi le istruzioni nel capitolo Manutenzione filtro aria.</li> <li>3. Contattare un Centro Assistenza Autorizzato per regolare il carburatore.</li> </ol>
Il motore si avvia, gira e accelera, ma non tiene il minimo.	Il carburatore deve essere regolato.	Contattare un Centro Assistenza Autorizzato per regolare il carburatore.
Il motore si avvia e funziona, ma il flusso d'aria è ridotto	<ol style="list-style-type: none"> <li>1. Griglia di protezione ostruita</li> <li>2. Girante danneggiata</li> <li>3. Chiocciola e tubi ostruiti</li> </ol>	<ol style="list-style-type: none"> <li>1. Pulire griglia di protezione</li> <li>2. Contattare un Centro Assistenza Autorizzato</li> <li>3. Pulire</li> </ol>



## TRANSLATION OF ORIGINAL INSTRUCTIONS

### To our valued customers

Thank you for selecting an Emak product. Our network of dealers and authorized workshops will always be at your complete disposal for any need you may have.

### INTRODUCTION

For correct use of the machine and to avoid accidents, do not start working until you have read this manual carefully. You will find explanations concerning the operation of the various parts plus instructions for necessary checks and relative maintenance.

**NOTE: The descriptions and illustrations contained in this manual are not binding. The manufacturer reserves the right to undertake any modifications it deems necessary without revising this manual.**

In addition to the operating instructions, this manual contains paragraphs that require your special attention. Such paragraphs are marked with the symbols described below:

**WARNING:** where there is a risk of an accident or personal, even fatal, injury or serious damage to property.

**CAUTION:** where there is a risk of damaging the machine or its individual components.

#### WARNING

#### RISK OF HEARING DAMAGE

IN NORMAL CONDITIONS OF USE, THIS MACHINE MAY EXPOSE THE OPERATOR TO A PERSONAL DAILY NOISE LEVEL EQUAL TO OR HIGHER THAN  
**85 dB (A)**

### CONTENTS

- 1. SAFETY PRECAUTIONS** (precautions 19 for using the machine safety)
- 2. SYMBOLS AND SAFETY WARNINGS 21** (explanations on how to identify the machine and the meaning of the symbols)
- 3. MAIN COMPONENTS** (position of the 21 main parts that make up the machine)
- 4. ASSEMBLY** (explanations on how to 21 remove the packaging and assemble detached parts)

- 5. STARTING 22**
- 6. STOPPING THE ENGINE 24**
- 7. USING THE MACHINE 24**
- 8. MAINTENANCE** (all information 26 required to keep the machine at peak efficiency)
- 9. TRANSPORTING 28**
- 10. STORAGE 29**
- 11. ENVIRONMENTAL PROTECTION 29** (advice on using the machine in ways that respect the environment)
- 12. VACUUM / SHREDDER VERSION 29**
- 13. TECHNICAL DATA** (a summary of the 31 main specifications of the machine)
- 14. DECLARATION OF CONFORMITY 32**
- 15. WARRANTY CERTIFICATE** (a summary 33 of the warranty conditions)
- 16. TROUBLESHOOTING** (helps you to 34 quickly solve any problems you may encounter while using the machine)

### 1. SAFETY PRECAUTIONS

 **WARNING – The blower, when used correctly, is a useful and effective tool; if used incorrectly or without the necessary precautions, it can be dangerous. To ensure your safety and comfort, always observe the safety instructions given here below and throughout this handbook.**

 **WARNING: The ignition system of your machine produces an electromagnetic field of very low intensity. This field could interfere with certain pacemakers. To reduce the risk of serious or fatal injury, persons with pacemakers should consult their doctor or the manufacturer of the pacemaker before using this machine.**

 **WARNING: – National regulations could limit use of the machine.**

1. Do not operate the machine unless you have received specific instruction on its use. First time users must familiarise themselves thoroughly with the operation of the

- machine before working in the field.
2. The blower must only be used by adults in good physical condition who are familiar with the operating instructions.
  3. Do not operate the blower when tired or fatigued or under the effect of alcohol and drugs.
  4. Always wear gloves, safety glasses and hearing protectors. Do not wear scarves, bracelets or any other items that could get caught up in the impeller.
  5. Do not allow other persons or animals near when starting or using the blower.
  6. Always work from a safe, stable position.
  7. Do not direct the air jet towards people or animals.
  8. Only use the blower in well-ventilated areas. Do not use in explosive atmospheres, in enclosed areas or near inflammable substances.
  9. Check the blower daily to ensure that all safety and other devices are working properly.
  10. Long hair should be worn securely tied up (e.g. in a hair net).
  11. Do not use a blower that has been damaged, badly repaired, improperly assembled or modified. Do not attempt to remove or bypass any of the safety devices.
  12. Retain this manual and consult it before using the blower.
  13. Always follow the care and maintenance instructions.
  14. Do not attempt to carry out any servicing or repairs other than normal maintenance yourself. Contact your authorised service centre.
  15. All labels with health hazards must be kept in good conditions. In case of damage or deterioration, immediately substitute them (Fig. 19).
  16. Do not utilize the machine for uses different from the ones specified in the manual (see pag. 25).
  17. Never leave the machine unattended with the engine running.
  18. It is prohibited to fit an impeller other than that supplied by the manufacturer. The use

- of other accessories could increase the risk of injury and is prohibited. Do not fit the impeller to other engines or transmissions.
19. When disposing of an old blower at the end of its useful life, think of the environment. Take your old unit to your dealer who will be able to dispose of it in a proper manner.
  20. Only experienced persons who are familiar with the operation and safe use of this machine should use the blower. If you lend the blower to someone, also give them the instruction manual and ensure that they read it before using the machine.
  21. Do not use the blower near electrical equipment.
  22. Do not obstruct the air intake of the impeller.
  23. Keep your hands away from the impeller when the engine is running.
  24. Please note that the owner or the user is responsible for any accidents or damage to third parties or their property.
  25. All saw service, other than the operations shown in the present manual, should be performed by competent personnel.
  26. Do not hit or force the blades of the impeller; do not use a blower with a damaged impeller.
  27. Do not aspirate large objects that could obstruct or damage the impeller.

 **Except where specifically indicated (with the wording "VACUUM MACHINE") the instructions in the operator's manual refer to both the blower and vacuum configurations.**

#### **SAFETY PROTECTIVE CLOTHING**

 **While working with the blower, always use safety protective approved clothing.** The use of protective clothing does not eliminate injury risks, but reduces the injury effects in case of accident. Consult your trusted supplier to choose an adequate equipment.

The clothing must be proper and not an obstacle. Wear adherent protective clothing. **Protective jackets and dungarees are ideal.** Do not wear clothes, scarfs, ties or bracelets that

can stuck into twigs. Tie up and protect long hair (example with foulards, caps, helmets, etc.).

**Safety shoes having skid-proof sole and anti-piercing insert.**

 **Wear protective goggles or face screens!**

**Use protections against noises; for example noise reduction ear guards or earplugs.**

The use of protections for the ear requests much more attention and caution, because the perception of danger audio signals (screamings, alarms, etc.) is limited.

**Wear gloves that permit the maximum absorption of vibrations.**

## 2. SYMBOLS AND SAFETY WARNINGS (Fig.24)

1. Read operator's instruction book before operating this machine.
2. Wear head, eye and ear protection.
3. **WARNING** - The blower may throw objects at high velocity that can ricochet and hit the operator. This may cause serious eye damage.
4. Type of machine: **BLOWER**.
5. Guaranteed sound power level.
6. CE conformity marking.
7. Serial number.
8. Year of manufacture.
9. **WARNING!** Danger of finger amputation.
10. **WARNING!** The surface can be hot!.
11. The blower operator must make sure that no bystanders or animals come nearer than 35 feet (10 metres). Whenever several operators are working in the same work area, they should maintain a safe distance of at least 35 feet (10 metres) from one another.
12. Noise pressure level measured at 50 feet (15 metres) distance according to ANSI B175.2-2012.

## 3. MAIN COMPONENTS (Fig.1)

1. Nozzle
2. Blower tube
3. Throttle trigger

4. Handle
5. Safety guard
6. Throttle limiter
7. **STOP** button
8. Spark plug
9. Primer bulb
10. Choke lever
11. Air cleaner cover
12. Fuel tank cap
13. Fuel tank
14. Starting handle
15. Muffler
16. Tube securing screw



## 4. ASSEMBLY

The machine is supplied ready for use in the blower version.

The kit, supplied separately as an optional accessory, allows the machine to be used as a vacuum / shredder (see chapter 12.).

### Assembling the tubes

 **WARNING – When fitting the tube and nozzle, the engine must be off.**

1. Undo the screw (A, Fig.3), to be able to insert the eyelet (C) of the pipe (B) into the appropriate housing. Tighten the screw (A), to lock the pipe (B).
2. To pull out the extension tube (D, Fig.2) from inside the blower tube (B), twist the collar (E) in the  "padlock open" direction, and the tube (C) can then be drawn out. Once the extension is at the desired length, twist the collar (E) back toward the  "padlock closed" position to lock the two tubes together.
3. To increase the directional and power characteristic of the stream of air, the nozzle can be mounted (F, Fig.4). The nozzle must be inserted on the extension pipe (D, Fig.2), locking it in the two hooks (G, Fig.4).

 **WARNING: inside the extension pipe (D, Fig.2) there is an anti-intrusion safety grid. It is not possible to use the blower without the**

pipe (D), so as to avoid the risk of amputating hands and fingers accidentally inserted inside the pipe.

## HARNESSES

**OPTIONAL** – For increased operator comfort, a single harness is available (Fig.5), p/n 61140011R, which can be purchased separately. Attach the snap hooks to the loops on the handle (D, Fig.6).

## 5. STARTING





## FUELING

**⚠ WARNING: Gasoline is an extremely flammable fuel. Use extreme caution when handling gasoline or fuel mix. Do not smoke or bring any fire or flame near the fuel or the unit.**

- **To reduce the risk of fire and burn injury, handle fuel with care. It is highly flammable.**
- Mix and store fuel in a container approved for gasoline.
- Mix fuel outdoors where there are no sparks or flames.
- Select bare ground, stop engine, and allow to cool before refueling.
- Loosen fuel cap slowly to release pressure and to keep fuel from escaping around the cap.
- Tighten fuel cap securely after refueling. Unit vibration can cause an improperly tightened fuel cap to loosen or come off and spill quantities of fuel.
- Wipe spilled fuel from the unit. Move 3 metre away from refueling site before starting engine.
- Never attempt to burn off spilled fuel under any circumstances.
- Do not smoke while handling fuel or while operating the unit.
- Store fuel in a cool, dry, well ventilated place.
- Never place the machine in a combustible area

such as dry leaves, straw, paper, etc.

- Store the unit and fuel in an area where fuel vapors cannot reach sparks or open flames from water heaters, electric motors or switches, furnaces, etc.
- Never take the cap off the tank when the engine is running.
- Never use fuel for cleaning operations.
- Take care not to get fuel on your clothing

GASOLINE	OIL	A
		
2% - 50:1		
ℓ	ℓ	(cm <sup>3</sup> )
1	0,02	(20)
5	0,10	(100)
10	0,20	(200)
15	0,30	(300)
20	0,40	(400)
25	0,50	(500)

This product is powered by a 2-cycle engine and requires pre-mixing gasoline and 2-cycle oil. Pre-mix unleaded gasoline and 2-cycle engine oil in a clean container approved for gasoline.

**RECOMMENDED FUEL:** THIS ENGINE IS CERTIFIED TO OPERATE ON UNLEADED GASOLINE INTENDED FOR AUTOMOTIVE USE WITH AN OCTANE RATING OF 89 ((R + M) / 2) OR HIGHER.

Mix 2-cycle engine oil with gasoline according to the instructions on the package.

We strongly recommend the use of **2% (1:50)** Efco - Oleo-Mac two cycle engine oil, which is specifically formulated for all air-cooled two-stroke engines.

The correct oil / fuel proportions shown in the table (Fig. A) are suitable when using the **PROSINT 2** and **EUROSINT 2** or an equivalent high-quality engine oil (**JASO specification FD** or **ISO specification L-EGD**).

**⚠ CAUTION: DO NOT USE AUTOMOTIVE OIL OR 2-CYCLE OUTBOARD OIL.**

- ⚠ CAUTION:**
- **Match your fuel purchases to your consumption; don't buy more than you will use in one or two months;**
  - **Store gasoline in a tightly-closed container in a cool, dry place.**

**⚠ CAUTION - For the mixture, never use a fuel with an ethanol percentage higher than 10%; gasohol (mixture of gasoline and ethanol) up to 10% ethanol or E10 fuel are acceptable.**

**NOTE** - Prepare only the quantity of mixture required for immediate use; do not leave fuel in the tank or a container for a long time. We recommend the use of the additive **Emak ADDITIX 2000** code 001000972 if the mixture is to be stored for 12 months.

### Alkylate gasoline

**⚠ CAUTIONS – Alkylate fuels have different density than normal fuel. Therefore engines, set with normal fuel, need different H jet regulation to avoid critical issues. For this operation it's necessary turned at a Licensed Service Dealer.**

### Filling the tank

stir the mixture well before refuelling.

**⚠ WARNING: Follow safety instruction for fuel handling. Always shut off engine before fuelling. Never add fuel to a machine with a running or hot engine. Move at least 3 m from refuelling site before starting engine. DO NOT SMOKE!**

1. Clean surface around fuel cap to prevent contamination.
2. Loosen fuel cap slowly.
3. Carefully pour fuel mixture into the tank. Avoid spillage.
4. Prior to replacing the fuel cap, clean and inspect the gasket.
5. Immediately replace fuel cap and hand tighten. Wipe up any fuel spillage.

**⚠ WARNING: Check for fuel leaks, if any are found, correct before use. Contact a Servicing Dealer if necessary.**

### START-UP PROCEDURE

Check that the throttle trigger (D, Fig. 9)

functions correctly and the throttle stop (E) is set to the minimum position.

1. Slowly push the purge bulb 6 times (C, Fig.7).
2. Pull the choke lever (12, Fig.1) in the CLOSE position (A, Fig.7). In so doing, it also activates automatically half-throttle.
3. Lay the machine on the ground in a stable position. Holding the tool with one hand (Fig.8) pull the starter rope (no more than 3 times) until you hear the engine start to fire. A new unit may require additional pulls.
4. Push the choke lever (12, Fig.1) in OPEN position (B, Fig.7).
5. Pull the starter cord to start the engine. Once the machine is started, warm up the machine for about few seconds, without touch the throttle lever. The machine could need more seconds to warm up with cold weather or at high altitudes. Finally, push the throttle lever (3, Fig.1) for deactivate the automatic half-throttle.

**⚠ WARNING: Once the engine is warmed up do not use the starter (10, Fig.1) to start up again.**

**⚠ WARNING: Never start the blower without the impeller fitted.** This could cause serious damage to the engine and would lead to the immediate invalidation of the warranty.

### Procedure in the case of a flooded engine

- Engage a suitable tool in the spark plug boot.
- Pry off the spark plug boot.
- Unscrew and dry off the spark plug.
- Open the throttle wide.
- Pull the starter rope several times to clear the combustion chamber.
- Refit the spark plug and connect the spark plug boot, press it down **firmly**.
- Set the choke lever to OPEN position – even if engine is cold.
- Now start the engine.

**⚠ CAUTION:**

- **Never wrap the starter cord around your hand.**
- **When pulling the starter rope, do not use the full extent of the rope as this can cause**

**the rope to break.**

- **Do not let starter rope snap back. Hold the starter handle (14, Fig.1) and let the rope rewind slowly.**

**BREAKING-IN THE ENGINE**

The engine reaches the maximum power after 5÷8 hours of activity.

During this period of breaking-in do not use the engine at wide open throttle without load, to avoid excessive functioning stress.

**⚠ WARNING! - During the breaking-in period do not vary the carburetion to obtain a presumed power increment; the engine can be damaged.**

**NOTE: It is normal for smoke to be emitted from a new engine during and after first use.**

**6. STOPPING THE ENGINE**

Move the throttle trigger (D, Fig.9) and the throttle stop (E) to the minimum positions.

Turn off the engine, pushing the STOP button (F, Fig.9).

**7. USING THE MACHINE**

**PROHIBITED USE**

- Work only in conditions offering sufficient visibility and light to see clearly.
- Stop the engine before setting the machine down.
- Be particularly cautious and alert when wearing ear protectors, as these can restrict your ability to hear sounds indicating danger (shouts, signals, warnings, etc.)
- Be extremely careful when working on slopes or uneven surfaces.
- Always keep the handles dry and clean.
- **Do not operate the blower while standing on a ladder or a stand.**
- **Never attempt to blow hot or burning substances or combustible fluids.**

- Do not walk backward while operating the machine.
- Operate the blower only at reasonable hours, i.e. not early in the morning or late at night when people might be disturbed. Comply with times listed in local ordinances.
- Check wind direction and intensity. Never point the nozzle or blow debris toward people, pets, cars or houses.
- Do not blow debris toward open windows or doors.
- Always be considerate of property and people passing by.
- Do not leave the blower running when unattended.
- Pay attention to what you are moving.
- Practice moving grass clippings or a paper cup without moving dust.
- Wet dusty areas down first before using a blower.
- Never use a leaf blower to move excessively dusty materials.
- Never direct the air jet towards people or animals. The blower can propel small objects at very high speed. Stop the engine immediately if you are approached.
- A leaf blower should **NOT** be used to clean up:
  - Large amounts of gravel or gravel dust
  - Construction dirt
  - Plaster dust
  - Cement and concrete dust
  - Dry garden topsoil
- Do not use a blower to spread or mist fertilizers, chemicals or other toxic substances, fuel, unless it is designed for these purposes and in an appropriate area.
- If the substance being blown is a commercial substance, review the material safety data sheet for that substance or consult the material manufacturer.

**⚠ WARNING! – Silica is a basic component of sand, quartz, brick, clay, granite and numerous other materials and rock, including masonry and concrete products. Repeated and / or substantial inhalation of airborne crystalline silica can cause serious or fatal respiratory disease, including silicosis. When**

encountering such materials, always follow the respiratory precautions mentioned above.

**⚠ WARNING! – Breathing asbestos dust is dangerous and can cause severe or fatal injury, respiratory illness or cancer. The use and disposal of asbestos-based products have been strictly regulated. Do not blow or disturb asbestos or asbestos-based products, such as asbestos insulation. If you have any reason to believe that you might be disturbing asbestos, immediately contact your employer or local health authority representative.**

### Preparation for Working

**⚠ WARNING: - Always follow the safety precautions. Carefully plan your blowing operation in advance. Do not start blowing until you have a clear work area and secure footing.**

**⚠ WARNING - The blower may throw objects at high velocity that can ricochet and hit the operator. This may cause serious eye damage. Always wear eye protection.**

**⚠ Over exposure to vibrations can result in blood-vessel or nerve injury to persons suffering with blood circulation problems. Seek medical attention if you experience physical symptoms such numbness, lack of feeling, reduction in normal strength, changes in the colour of the skin. These symptoms normally appear in the fingers, hands or wrists.**

- Check the condition of the blower before operation, especially the muffler, air intake and air filter.
- Under dusty conditions, slightly spray the work area with a hose or use a mister attachment when water is available.
- Watch out for children, pets, open windows or cars, and blow debris safely away.
- Use the full nozzle extension so the air stream can work close to the ground.
- After using the blower, clean up and dispose of

debris in trash receptacles.

- Use the lowest possible throttle speed to do the job.
- The throttle stop (E, Fig. 9) is used to set different engine speeds and consequently to adjust the air jet. Before switching off the engine, move the throttle stop to the minimum position.

**⚠ WARNING! - When working with the blower, wear the required protecting equipment:**

1. Hearing protection.
2. Eye protection.
3. Face mask in dusty environments.

**You can use a leaf blower to:**

- Remove and gather leaves. To remove rubbish or grass cuttings from roads, footpaths, parks, car parks, outhouses and sports grounds, etc.
- Remove grass clippings
- Dislodge or break up matted grass
- Clean car parks
- Clean farm and construction equipment
- Clean arenas and amusement parks
- Remove light or fluffy snow
- Dry off pavement and outdoor areas
- To remove rubbish from corners, round connections, and between paving stones, etc.

**⚠ WARNING - When working inside corners, blow from the corner and inward toward the centre of the work area.**

The blower is designed to be used with one hand only, and can be held in either the left or right hand.

**⚠ WARNING – Always check that the safety guard (G, Fig.10) is properly closed with the catch (H) securely locked. Risk of finger injury or amputation.**

## 8. MAINTENANCE

### MAINTENANCE CHART

Please note that the following maintenance intervals apply for normal operating conditions only. If your daily work requires longer than normal or harsh cutting conditions are present the suggested intervals should be shortened accordingly.

		Before Each Use	After Each Refueling Stop	Weeaily	If Damaged or Faulty	As Required
Complete Machine	Inspect (Leaks, Cracks, and Wear)	X	X			
Controls (Ignition Switch, Choke Lever, Throttle Trigger, Trigger Interlock)	Check Operation	X	X			
Fuel Tank	Inspect (Leaks, Cracks, and Wear)	X	X			
Fuel Filter	Inspect and Clean			X		
	Replace Filter Element				X	Every 6 Months
All Accessible Screws and Nuts (not Adjusting Screws)	Inspect - Retighten			X		
Air Filter	Clean	X				
	Replace				X	Every 6 Months
Cylinder Fins and Starter System Vents	Clean			X		
Starter Rope	Inspect (Damage, and Wear)			X		
	Replace				X	
Carburetor	Check Idle	X	X			
Spark Plug	Check Electrode Gap			X		
	Replace				X	Every 6 Months
Vibration Mounts	Inspect (Damage and Wear)			X		



## EMISSIONS COMPLIANCE

This engine, including the emissions control system, must be operated, used and maintained in accordance with the instructions provided in the user's manual in order to maintain the emissions performance within the legal requirements applicable to non-road mobile machinery.

No deliberate tampering with or misuse of the engine emissions control system has to take place.

Incorrect operation, use or maintenance of the engine or of the non-road mobile machinery could result in possible malfunctions of the emissions control system to a point where the legal requirements applicable are not respected; in such case a prompt action must be taken in order to rectify the system's malfunctions and restore the applicable requirements.

Examples, not exhaustive, of incorrect operation, use or maintenance are:

- Forcing or breaking the devices for metering the fuel;
- Use of fuel and/or engine oil not fulfilling the characteristics shown in the chapter STARTER / FUELING;
- Use of not original spare parts, for example spark plug, etc.;
- Missing or improper maintenance of the exhaust system, including incorrect timing of maintenance for muffler, spark plug, air filter, etc.

 **WARNING! – Tampering with this engine makes the EU emissions certification no more valid.**

The level of CO<sub>2</sub> of this engine can be found in the Emak's website ([www.myemak.com](http://www.myemak.com)) under section "The Outdoor Power Equipment World".

 **WARNING! – Always wear protective gloves during maintenance operations. Do not carry out maintenance with the engine hot. Never carry out maintenance operations with the engine running.**

- Non-correct maintenance and removal of safety devices could cause serious injuries.
- Do not use fuel mixture for cleaning operations.
- Do not attempt to carry out operations or repairs that are not part of the normal maintenance. See the authorised dealer.

## AIR FILTER

In the event of a significant decrease in engine power, open the cover (A, Fig.11) and check the air filter (B). To clean the air filter, refer to Fig.11 and proceed as follows:

- Undo the two screws (C) to remove the cover and access the filter.
- Replace it if clogged or damaged. Before fitting the new filter, remove coarse dirt from inside the cover and from the area around the filter.
- Refit the filter (B) and close the cover (A), tightening the two screws (C).

 **CAUTION** – Using the blower without the air filter or with a very dirty air filter can damage the engine and will invalidate the warranty.

## FUEL FILTER (Fig. 12)

We recommend changing the fuel filter in the fuel tank at least once a year. This operation must be carried out by an Authorized Service Centre:

- Empty the fuel tank.
- Extract the filter and disconnect it from the fuel hose.
- Fit a new filter in the fuel hose.
- Re-insert the filter in the fuel tank.

 **CAUTION** – Failure to replace the fuel filter when it is dirty will result in impaired operation of the engine.

## ENGINE

Clean cylinder fins with a brush or compressed air periodically. Dangerous overheating of engine may occur due to impurities on the cylinder.

## SPARK PLUG

Clean spark plug and check electrode distance periodically (Fig.23). Use NGK CMR7A or of other brand with the same thermal grade.

### SAFETY GUARD

Check that the spring (D, Fig.13) and the catch (E) are in perfect working order. These components ensure that the safety guard is properly closed.

Following prolonged use of the blower a large amount of dust may be deposited on the fan casing. This obstructs the air flow (reduced volume) and can result in damage to the fan and/or overheating of the engine. For this reason, be sure to clean the fan casing regularly.

### STARTER ASSEMBLY

**WARNING:** The coil spring is tensioned and could fly out if released, causing serious injury. Never attempt to disassemble or modify the spring.

### CARBURETOR

The carburettor is factory adjusted to standard settings that comply with emissions regulations.

**WARNING:**

- **Do not change the carburettor settings by tightening or loosening the regulator screws; this operation must be performed by qualified personnel at an Authorized Service Centre.**
- **Incorrect adjustment of the carburettor can cause serious damage to the engine.**
- **Furthermore, do not tamper with or remove the red protective caps on the carburettor regulator screws.**

In the case of problems (engine dies when idling, irregular engine speed or failure to reach maximum power) seek the assistance of an Authorized Service Centre.

**WARNING: Weather conditions and altitude may affect carburation.**

### MUFFLER

**WARNING** – This muffler incorporates a catalytic converter, needed in order to ensure the engine complies with current emissions standards. Never attempt to modify or remove the catalytic converter: in doing so, you will be breaking the law.

**WARNING – Mufflers with catalytic converters become very hot during operation, and retain heat for a long time after the engine has been stopped. This is the case even with the engine idling. Contact can burn the skin. Always remember the potential fire risk!**

**CAUTION – If the muffler is damaged, it must be replaced.** If the muffler frequently becomes blocked, this could be an indication that the efficiency of the catalytic converter is limited.

**WARNING – Do not operate your machine if the muffler is damaged, missing or modified. Operating the machine with an improperly maintained muffler will increase the risk of fire and hearing loss.**

### EXTRA MAINTANANCE ADVISABLE

It is advisable to inspect the machine by a specialized technician at an authorized service network at the end of season, if used intensively, and every two years if with normal use.

**ATTENTION: All maintenance operations not reported in this manual must be carried out by an authorized Service Center.** To ensure steady and regular blower operation, remember that parts must only be replaced with **ORIGINAL SPARES**.

**Any unauthorized changes and/or use of non-original replacement parts may result in serious injury or death to the operator or third parties.**

### 9. TRANSPORTATION

Only transport the blower with the engine switched off.

**WARNING** - When transporting the machine on a vehicle, ensure that it is firmly and securely fastened using straps or belts. The machine must be transported in the vertical position with an empty tank, also ensuring compliance with applicable transport regulations for such machines.

## 10. STORAGE

If the machine is to be stored for long periods:

- Drain the fuel from the tank.
- Start the engine and run it at low speed until it runs out of fuel and stops.
- Clean the tank thoroughly.
- Clean the machine thoroughly and remove any debris and dirt (encrusted dust, grass, etc.).
- Smear a thin film of oil on all metal parts to prevent corrosion.
- Store the machine and its accessories in a cool, dry place where it is not accessible by children, well clear of unprotected heat sources and corrosive substances such as garden chemical products.

Before using the machine after a prolonged period of disuse check all the seals and the carburettor; we recommend having this procedure carried out by an Authorized Service Centre.

**⚠ CAUTION** – Store the machine in a place where it is protected from direct sunlight entering through windows to avoid damage of any of its plastic parts. Do not use leftover mixture that is more than one month old, otherwise the engine may be seriously damaged and the warranty will be invalidated.

## 11. ENVIRONMENTAL PROTECTION

Environmental protection should be a priority of considerable importance when using the machine, for the benefit of both social cohesion and the environment in which we live.

- Try not to cause any disturbance to the surrounding area.
- Scrupulously comply with local regulations and provisions for the disposal of waste materials after mowing.
- Scrupulously comply with local regulations and provisions for the disposal of oils, petrol, batteries, filters, deteriorated parts or any elements which have a strong impact on the environment. This waste must not be disposed of as normal waste, it must be separated and taken to specified waste disposal centres where the material will be recycled.

### Demolition and disposal

When the machine reaches the end of its service life, do not dispose of it into the environment; instead take it to a waste disposal centre.

Most materials used in the manufacture of the machine are recyclable; all metals (steel, aluminium, brass) can be delivered to a normal recycling station. For information contact your local waste recycling service. Waste disposal must be carried out with respect for the environment, avoiding soil, air and water pollution.

**In all cases, applicable local legislation must be complied with.**

When the machine is scrapped also the CE mark label must be destroyed together with this manual.

## 12. VACUUM / SHREDDER VERSION

### ASSEMBLY

#### Optional vacuum / shredder kit:

1. Vacuum tube (in two pieces)
2. Bag intake tube
3. Bag
4. Handle

**⚠ WARNING** - When fitting the vacuum tubes, intake tube and bag, the engine must be off.

### PREPARATION

- To mount the handle (F, Fig.16), the two caps (G) must be removed by undoing the two screws. When assembling the handle (F) it is necessary to insert the cable (H, Fig.17) in the appropriate slot, to prevent it from being pinched. After securing the handle with the two screws, connect the cable connector (Q, Fig.18) to the appropriate reed valve (R) of the machine.
- Insert the intake tube (C, Fig. 14) into the bag (D) up to the end of the tapered part of the tube and secure with the Velcro strap (E). Position the bag at the end of the tube, for greater convenience when using the machine.
- Undo the screw (A, Fig.15), to be able to insert the eyelet (C) of the manifold (B) into the appropriate housing. Tighten the screw (A), to lock the manifold (B).
- Open the safety guard, using a screwdriver to ease back the catch (H, Fig.19) retaining the guard in the closed position. Insert the vacuum tube (L, Fig. 20), engaging the four pins (M) on the impeller housing with the four slots (N) in the vacuum tube. Rotate the tube in the direction of the arrow (2) to lock. Push fit the end section of the vacuum tube (P, Fig. 21), ensuring that the chamfer on the edge of the tube is facing downwards.

 **WARNING** - Before starting up the machine, make certain the vacuum tube is fitted correctly.

 **WARNING** - Never start up the blower if the safety guard (G, Fig.10) is open, damaged or cannot be closed properly, except when the vacuum tube is fitted.

 **WARNING** - Always check that the bag is intact and that the zip is fastened, before starting the machine. Never use the machine with a damaged bag. Risk of injury caused by flying debris.

 **WARNING** - Avoid any direct contact of body parts with the exhaust outlet of the muffler.

## USE

 **WARNING** - Always take hold of the machine firmly with both hands.

The vacuum is designed to be held in both hands (Fig. 22), with the right hand on the control grip and the left hand on the grip on the housing. This applies for right-handed and left-handed users alike.

Sling the collection bag over the right shoulder and insert the left arm. The collection bag must always be fitted when the machine is used as a vacuum.

The large diameter vacuum tube is able to pick up large leaves, as well as fragments of cardboard and tree bark.

**Take care** not to vacuum up larger objects (wood, tin cans, lengths of string or tape) that could obstruct or damage the blades of the impeller.

**Take care** when vacuuming **wet leaves**, as these could clog the impeller.

**Take care** not to block the vacuum tube as this could result in over-revving and damage the engine.

 **CAUTION** - Do not drag the end of the vacuum tube along the ground.

 **CAUTION** - Do not vacuum up abrasive materials, such as sand or gravel, that could swiftly degrade the impeller.

 **WARNING** - Never vacuum up hot or burning substances, or liquid fuels. Do not

use the vacuum for inflammable liquids or toxic substances (e.g. fuel) or even materials that are impregnated with such substances. This could cause **fatal burns or explosion!**

 **CAUTION** - When vacuuming, abnormal noises or fluctuations in engine rpm could indicate a blockage internally of the machine. Switch off the engine immediately, disconnect the vacuum tube and check whether or not the internal ducts are obstructed by debris.

## MAINTENANCE



**IMPELLER HOUSING** - Periodically clean the inside of the impeller housing to remove dirt and debris that could otherwise impair the performance of the machine.

**IMPELLER** - Check that the blades are clean and undamaged to prevent reduced air flow and increased vibration. If the impeller blades are damaged, contact your **authorised service centre** immediately.

**COLLECTION BAG** - Must be washed periodically to maintain good suction and filling. Check the integrity of the bag and make certain the zips work smoothly. Replace if necessary.

**For other maintenance operations see chapter 8 on page 26.**

### 13. TECHNICAL DATA

Displacement	cm <sup>3</sup>	25.4
Engine		2 stroke
Power	kW	1.0
Fuel tank capacity  + 	cm <sup>3</sup>	450 (0,45 ℓ)
Primer carburetor		Yes
Antivibration system		Yes
Weight	kg	3.7
Blower air flow	m <sup>3</sup> /h	720
Maximum air speed	m/s	70
Vacuum air flow	m <sup>3</sup> /h	770
Vacuum collection bag capacity	ℓ	36

Pressure level	dB (A)	ANSI B175.2/2012	73.0	
Pressure level	dB (A)	L <sub>PA av</sub> EN15503 EN 22868	96.5	*
Uncertainty	dB (A)		2.0	
Measured sound power level	dB (A)	2000/14/EC EN 22868 EN ISO 3744	104.0	
Uncertainty	dB (A)		1.0	
Guaranteed sound power level	dB (A)	L <sub>WA</sub> 2000/14/EC EN 22868 EN ISO 3744	105.0	
Vibration level	m/s <sup>2</sup>	EN15503 EN 22867 EN 12096	6.3	*
Uncertainty	m/s <sup>2</sup>	EN 12096	2.8	

\* Weighted average values (1/7 minimum rpm, 6/7 at full load)

## 14. DECLARATION OF CONFORMITY

The undersigned, **EMAK spa via Fermi, 4 - 42011 Bagnolo in Piano (RE) ITALY**

declares under its own responsibility that the machine:

1. Type:	<b>Blower</b>
2. Trademark: / Type:	<b>Oleo-Mac BV 250 – Efco SA 2500</b>
3. serial identification	<b>554 XXX 0001 - 554 XXX 9999</b>
complies with the provisions of the Directive / Regulation and subsequent amendments or additions	<b>2006/42/EC - 2014/30/EU - (EU) 2016/1628 - 2000/14/EC - 2011/65/EU</b>
conforms with the provisions of the following harmonised standards:	<b>EN 15503:2009+A2:2015 - EN ISO 14982:2009</b>
Conformity assessment procedure followed	<b>Annex V - 2000/14/EC</b>
Measured sound power level	<b>104.0 dB(A)</b>
Guaranteed sound power level:	<b>105.0 dB(A)</b>
Made at:	<b>Bagnolo in piano (RE) Italy - via Fermi, 4</b>
Date:	<b>15/04/2020</b>
Technical documentation available by:	<b>the administrative headquarter. - Technical Department</b>

  
Fausto Bellamico - President



## 15. WARRANTY CERTIFICATE

This machine has been designed and manufactured using the most modern techniques. The manufacturer guarantees its products for 24 months from the date of purchase, for private and hobby use. The warranty is limited to 12 months in case of professional use.

### Limited warranty

- 1) The warranty period starts on the date of purchase. The manufacturer, acting through the sales and technical assistance network, shall replace free of charge any parts proven defective in material, machining or manufacturing. The warranty does not affect the purchaser's rights as established under legislation governing the consequences of defects in the machine.
  - 2) Technical personnel will undertake the necessary repairs in the minimum time possible, compatible with organisational needs.
  - 3) **To make any claim under the warranty, this certificate of warranty, fully completed, bearing the dealer's stamp and accompanied by the invoice or receipt showing the date of purchase, must be displayed to the personnel authorised to approve work.**
- 4) The warranty shall be null and void if:
    - the machine has evidently not been serviced correctly
    - the machine has been used for improper purposes or has been modified in any way,
    - unsuitable lubricants and fuels have been used
    - non-original spare parts and accessories have been fitted
    - work has been done on the machine by unauthorised personnel
  - 5) The warranty does not cover consumables or parts subject to normal wear.
  - 6) The warranty does not cover work to update or improve the machine.
  - 7) The warranty does not cover any preparation or servicing work required during the warranty period.
  - 8) Damage incurred during transport must be immediately brought to the attention of the carrier: failure to do so shall render the warranty null and void.
  - 9) The warranty does not cover injury or damage caused directly or indirectly to persons or things by defects in the machine or by periods of extended disuse of the machine resulting from the said defects.

MODEL

\_\_\_\_\_

SERIAL No \_\_\_\_\_

BOUGHT BY Mr.

\_\_\_\_\_

\_\_\_\_\_

\_\_\_\_\_

DATE

\_\_\_\_\_

DEALER

Do not send! Only attach to requests for technical warranties.

glo



## 16. TROUBLESHOOTING CHART



**WARNING: Always stop unit and disconnect spark plug before performing all of the recommended remedies below except remedies that require operation of the unit.**

When you have checked all the possible causes listed and you are still experiencing the problem, see your Servicing Dealer. If you are experiencing a problem that is not listed in this chart, see your Servicing Dealer for service.

PROBLEM	POSSIBLE CAUSE	SOLUTION
Engine will not start or will run only a few seconds after starting.	<ol style="list-style-type: none"> <li>1. No spark</li> <li>2. Flooded engine.</li> </ol>	<ol style="list-style-type: none"> <li>1. Watch for spark at spark plug tip. If there is no spark, repeat test with a new spark plug <b>(CMR7A)</b>.</li> <li>2. Follow procedure page 23 If engine still fails to start, repeat procedure with a new spark plug.</li> </ol>
Engine starts but will not accelerate properly or will not run properly at high speed.	Carburetor requires adjustment.	Contact a Servicing Dealer for carburetor adjustment.
Engine does not reach full speed and / or emits excessive smoke	<ol style="list-style-type: none"> <li>1. Check oil fuel mixture.</li> <li>2. Air filter dirty.</li> <li>3. Carburetor requires adjustment.</li> </ol>	<ol style="list-style-type: none"> <li>1. Use fresh fuel and the correct 2-cycle oil mix.</li> <li>2. Clean per instruction in Maintenance-Air Filter Section.</li> <li>3. Contact a Servicing Dealer for carburetor adjustment.</li> </ol>
Engine starts, runs and accelerates but will not idle.	Carburetor requires adjustment.	Contact a Servicing Dealer for carburetor adjustment.
The engine starts and runs, but the air flow is low	<ol style="list-style-type: none"> <li>1. Safety guard blocked</li> <li>2. Impeller damaged</li> <li>3. Impeller housing and tubes blocked</li> </ol>	<ol style="list-style-type: none"> <li>1. Clean safety guard</li> <li>2. Contact an Authorised Service Centre</li> <li>3. Clean</li> </ol>



## TRADUCTION DES INSTRUCTIONS ORIGINALES

### À notre aimable clientèle

Merci d'avoir choisi un produit Emak.

Notre réseau de distributeurs et d'assistance est à votre disposition pour toute nécessité.

### INTRODUCTION

Pour un emploi correct de la machine et pour éviter tout accident, ne commencez pas le travail sans avoir préalablement lu ce manuel avec attention. Vous y trouverez les descriptions du fonctionnement des différents composants, ainsi que les instructions relatives aux contrôles et aux procédures d'entretien requis.

**N.B. Les descriptions et les illustrations figurant dans le présent manuel ne sont pas rigoureusement contractuelles. Le fabricant se réserve le droit d'apporter d'éventuelles modifications sans être tenu de mettre à jour à chaque fois ce manuel.**

Outre les instructions relatives au fonctionnement, le présent manuel contient des paragraphes requérant une attention particulière de votre part. Ces paragraphes sont signalés par les symboles décrits ci-dessous :

**ATTENTION** : lorsqu'il existe des risques d'accidents, de blessures corporelles voire mortelles, ou de graves dommages au matériel.

**AVERTISSEMENT** : lorsqu'il existe un risque de dommages sur l'unité ou ses composants.

#### ATTENTION

#### RISQUE DE DOMMAGES AUDITIFS

EN CONDITIONS NORMALES D'UTILISATION, CET ENGIN PEUT REPRÉSENTER POUR L'OPÉRATEUR PRÉPOSÉ UN NIVEAU D'EXPOSITION PERSONNELLE ET QUOTIDIENNE AU BRUIT ÉGALE OU SUPÉRIEURE À **85 dB (A)**

### SOMMAIRE

<b>1. RÈGLES DE SÉCURITÉ</b> (contient les consignes d'utilisation de la machine en sécurité)	<b>35</b>
<b>2. EXPLICATION DES SYMBOLES ET AVERTISSEMENTS DE SÉCURITÉ</b> (comment identifier la machine et la signification des symboles)	<b>37</b>
<b>3. COMPOSANTS PRINCIPAUX</b> (emplacement des composants et éléments principaux de la machine)	<b>37</b>
<b>4. ASSEMBLAGE</b> (comment retirer l'emballage et terminer le montage des éléments détachés)	<b>37</b>
<b>5. MISE EN ROUTE</b>	<b>38</b>
<b>6. ARRÊT DU MOTEUR</b>	<b>40</b>
<b>7. UTILISATION DE LA MACHINE</b>	<b>40</b>
<b>8. ENTRETIEN</b> (contient toutes les informations pour maintenir la machine en parfait état)	<b>43</b>
<b>9. TRANSPORT</b>	<b>45</b>
<b>10. REMISSAGE</b>	<b>45</b>
<b>11. PROTECTION DE L'ENVIRONNEMENT</b> (conseils d'utilisation écologique de la machine)	<b>46</b>
<b>12. VERSION ASPIRATEUR / TRITURATEUR</b>	<b>46</b>
<b>13. CARACTÉRISTIQUES TECHNIQUES</b> (résume les principales caractéristiques techniques de la machine)	<b>48</b>
<b>14. DÉCLARATION DE CONFORMITÉ</b>	<b>49</b>
<b>15. CERTIFICAT DE GARANTIE</b> (résume les conditions de garantie)	<b>50</b>
<b>16. GUIDE AU RÉGLEMENT DES PANNES</b> (pour résoudre rapidement tout problème)	<b>51</b>

### 1. RÈGLES DE SÉCURITÉ



**ATTENTION – Bien utilisé, le souffleur (machine soufflante) est un outil de travail rapide, pratique et efficace. Toutefois, s'il n'est pas utilisé de manière correcte ou sans avoir pris les mesures de précaution nécessaires, il exposera inévitablement l'utilisateur à un certain nombre de risques et pourrait entraîner des accidents. Pour rendre votre travail agréable et sans risques, nous vous invitons à respecter scrupuleusement les mesures de sécurité libellées ci-après et reprises dans le manuel.**



**ATTENTION : Le système de mise en marche de l'unité produit un champ électromagnétique de très basse intensité. Ce champ peut créer des interférences avec certains pacemakers. Pour réduire le risque de lésions graves ou mortelles, les porteurs de pacemaker devraient consulter leur médecin et le fabricant du pacemaker avant d'utiliser cette machine.**



**ATTENTION ! – Certains règlements nationaux pourraient limiter l'utilisation de la machine.**

1. Ne pas utiliser la machine avant de s'être informé sur les modalités spécifiques d'utilisation. L'opérateur inexpert devrait s'exercer avant d'utiliser la machine sur le terrain.
2. Le souffleur ne peut être utilisé que par des personnes majeures en bonne condition physique et bien informées de son mode d'emploi.
3. On évitera d'utiliser le souffleur dans des conditions de fatigue physique ou sous l'emprise d'alcool et de drogues.
4. Le port de gants, de lunettes de protection et d'un casque s'impose. On évitera par contre de porter des écharpes, bracelets ou autres objets pouvant être entraînés par le mobile.
5. On évitera également que des personnes non autorisées ou des animaux se trouvent dans le rayon d'action du souffleur, tant lors du démarrage qu'au cours de l'utilisation.
6. On travaillera toujours en position stable et sûre.
7. Ne pas diriger le jet d'air sur des personnes ou des animaux.
8. Utiliser le souffleur uniquement dans des lieux bien aérés. Ne pas l'utiliser dans une atmosphère explosive, dans des endroits clos ou à proximité de matières inflammables.
9. Contrôler quotidiennement le souffleur pour s'assurer que tous les dispositifs de sécurité se trouvent en parfait état de fonctionnement.
10. Maintenir les cheveux longs par exemple dans un filet.
11. Ne pas utiliser un souffleur endommagé, mal réparé mal monté ou modifié de manière arbitraire. Ne pas enlever, endommager ou rendre inefficace l'un des dispositifs de sécurité
12. Conserver soigneusement le présent manuel et le consulter avant toute utilisation.
13. Suivre nos instructions pour les opérations de manutention.
14. Ne pas effectuer de son propre chef des opérations ou des réparations qui ne relèvent pas de l'entretien ordinaire. S'adresser à cet effet à des agents spécialisés et agréés.
15. Veillez à ce que les étiquettes portant les signaux de danger et de sécurité soient toujours en parfait état. Si elles sont détériorées, remplacez-les sans délai (Fig. 19).
16. N'utilisez pas la machine dans un but autre que ceux indiqués dans le manuel (voir pag. 41).
17. N'abandonnez pas la machine moteur en marche.
18. Il est interdit d'appliquer sur la prise de force du souffleur de mobile non fournies par le constructeur. L'utilisation d'autres modules d'application n'est pas permise en raison des risques d'accident qui pourraient s'ensuivre. Ne pas monter le dispositif mobile sur d'autres moteurs ou transmissions motrices.
19. Ne pas abandonner le souffleur dans l'environnement en cas de mise hors service mais le remettre au revendeur qui veillera à son évacuation.
20. Ne confier ou prêter le souffleur qu'à des personnes qualifiées et au courant du fonctionnement correct de l'appareil. Remettre par la même occasion le manuel contenant le mode d'emploi à lire avant de commencer les travaux.
21. Ne pas utiliser le souffleur à proximité d'appareils électriques.
22. Ne pas entraver ou obstruer la prise d'air du dispositif mobile.
23. Ne pas approcher les mains de mobile ou effectuer des opérations d'entretien quand le moteur est en fonctionnement.
24. Se rappeler que le propriétaire ou l'opérateur sont responsables des accidents ou des dommages à tiers, aux biens de leur propriété.
25. S'adresser à un revendeur pour toutes autres demandes ou pour une intervention prioritaire.
26. Ne pas bloquer ou forcer les pales de la turbine, ni travailler avec une mobile endommagée.
27. Ne pas aspirer d'objets volumineux pouvant entraver ou bloquer le fonctionnement de mobile.



**Sauf indications contraires (légende "version aspirateur"), les informations contenues dans le manuel d'utilisation se réfèrent indifféremment aux versions souffleur et aspirateur.**

#### VÊTEMENTS DE PROTECTION



**Toujours porter des vêtements de protection homologués pour utiliser un souffleur.** Le port de vêtements de protection n'élimine pas les risques de blessure mais il peut

en réduire les effets en cas d'accident. Demandez conseil à votre revendeur habituel pour choisir le vêtement qui répond le mieux à vos exigences.

Assurez-vous que le vêtement choisi ne gêne pas les mouvements. Portez un vêtement de protection près du corps. **La veste et la salopette de protection sont l'idéal.**

**Ne portez pas de** vêtements, écharpes, cravates ou bijoux qui risqueraient de s'accrocher dans les buissons. Nouez les cheveux longs et protégez-les (par exemple avec un foulard, un béret, un casque, etc.).

**Portez des chaussures de protection avec semelles antiglisse et pointes en acier.**

 **Portez des lunettes ou une visière de protection!**

**Utilisez des dispositifs protégeant contre les émissions sonores; casque ou boules dans les oreilles.** Rappelez-vous d'être extrêmement prudents lorsque vous utilisez ce genre de protection car la perception des signaux acoustiques de danger (cris, alarmes, etc...) est réduite.

**Portez des gants qui absorbent le plus possible les vibrations.**

## 2. EXPLICATION DES SYMBOLES ET AVERTISSEMENTS DE SÉCURITÉ (Fig. 24)

1. Lire le manuel avant d'utiliser cette machine.
2. Vêtir casque, visière et protège-oreilles.
3. **ATTENTION** - Le souffleur peut lancer des objets à haute vitesse susceptibles de rebondir et heurter l'opérateur. Ceci peut provoquer de sérieux dommages aux yeux.
4. Type de machine : **SOUFFLEUR**.
5. Niveau de puissance acoustique garanti.
6. Label CE de conformité.
7. Numéro de série.
8. Année de fabrication.
9. **ATTENTION:** Risque d'amputation des doigts!
10. **ATTENTION:** Les surfaces risquent d'être très chaudes.

11. L'utilisateur du souffleur doit être sûr que des personnes ou des animaux ne sont pas dans le voisinage à moins de 10 mètres. Chaque fois que plusieurs opérateurs travaillent dans le même endroit, ils doivent maintenir une distance de sécurité non inférieure à 10 mètres l'un de l'autre.
12. Pression acoustique mesurée à 15 mètres de distance selon la norme ANSI B175.2-2012

## 3. COMPOSANTS PRINCIPAUX (Fig.1)

1. Buse
2. Tube du souffleur
3. Levier accélérateur
4. Poignée
5. Grille de protection
6. Limiteur accélérateur
7. Bouton de STOP
8. Bougie
9. Pompe primer
10. Levier starter
11. Couvercle du filtre à air
12. Bouchon du réservoir de carburant
13. Réservoir carburant
14. Poignée de démarrage
15. Pot d'échappement
16. Vis de blocage tube



## 4. ASSEMBLAGE

L'appareil est livré en préréglage souffleur. Le kit pour l'utilisation comme aspirateur / tritrateur, peut être fourni séparément comme accessoire en option (voir chapitre 12).

### Montage des tubes

 **ATTENTION – Quand on monte les tubes et la buse, le moteur doit être éteint.**

1. Dévisser la vis (A, Fig.3) pour pouvoir introduire l'œillet (C) du tube (B) dans son logement. Visser la vis (A) afin de bloquer le tube (B).
2. Pour dégager le tuyau de rallonge, (D, Fig.2) qui se trouve à l'intérieur du tuyau (B), tourner

la bague (E) dans la direction  « cadenas ouvert » ; sortir le tuyau (C). A p r è s avoir trouvé la bonne position, tourner la bague (E) vers la position  « cadenas fermé » pour bloquer les deux tuyaux.

3. Pour mieux diriger et assurer l'efficacité du jet d'air, il est possible de monter le gicleur (F, Fig.4). Emmancher le gicleur sur le tube de rallonge (D, Fig.2) puis le bloquer dans les deux dispositifs de fixation (G, Fig.4).

**⚠ ATTENTION : le tube de rallonge (D, Fig.2) renferme une grille anti-intrusion de sûreté. Il n'est pas possible d'utiliser le souffleur sans le tube (D) pour ne pas risquer l'amputation des mains et des doigts qui pourraient entrer accidentellement à l'intérieur du tube.**

## HARNAIS

**OPTIONS** – Pour améliorer le confort de l'opérateur il est prévu une courroie simple (Fig.5) cod. 61140011R vendue séparément. L'accrocher aux oeilletons prévus à cet effet (D, Fig.6).

## 5. MISE EN ROUTE





### CARBURANT

**⚠ ATTENTION : l'essence est un carburant extrêmement inflammable. Manipulez l'essence ou le mélange de carburant avec une extrême précaution. Ne pas fumer ni produire de flammes à proximité du carburant ou de la machine.**

- **Pour réduire le risque d'incendie et de brûlures, manipulez le carburant avec précaution. Il est extrêmement inflammable.**
- Secouez et mettez le carburant dans un récipient homologué.
- Mélangez le carburant en plein air dans un endroit sans risque d'étincelles ou de flammes.
- Placez au sol, coupez le moteur et laissez-le refroidir avant de procéder au ravitaillement.

- Desserrez lentement le bouchon du carburant pour évacuer la pression et pour éviter que le carburant ne se déverse.
- Serrez fermement le bouchon après le ravitaillement. Sous l'effet des vibrations, le bouchon risque de se desserrer et le carburant de s'échapper.
- Essuyez le carburant qui aurait pu s'échapper. Écartez l'outil à 3 m du lieu de ravitaillement avant de démarrer le moteur.
- Ne tentez en aucun cas de brûler le carburant déversé.
- Ne pas fumer durant le ravitaillement ou lorsque la débroussailleuse est en marche.
- Stockez le carburant dans un endroit frais, sec et bien aéré.
- Ne stockez pas le carburant dans un endroit présentant des feuilles sèches, de la paille, du papier, etc.
- Conservez l'outil et le carburant dans un endroit où les vapeurs de carburant n'entreront pas en contact avec des étincelles ou des flammes libres, des ballons d'eau pour le chauffage, des moteurs électriques ou des interrupteurs, des fours, etc.
- N'ôtez pas le bouchon du réservoir lorsque le moteur tourne.
- N'utilisez pas de carburant pour les opérations de nettoyage.
- Assurez-vous de ne pas déverser de carburant sur vos vêtements.

ESSENCE	HUILE		A
			
	2% - 50:1		
ℓ	ℓ	(cm <sup>3</sup> )	
1	0,02	(20)	
5	0,10	(100)	
10	0,20	(200)	
15	0,30	(300)	
20	0,40	(400)	
25	0,50	(500)	

Cet appareil est actionné par un moteur 2 temps et nécessite le prémélange d'essence et d'huile pour moteurs 2 temps. Prémélangez l'essence sans plomb et l'huile pour moteurs 2 temps dans un récipient propre homologué pour contenir de l'essence.

**CARBURANT CONSEILLÉ : CE MOTEUR EST CERTIFIÉ POUR ÊTRE ALIMENTÉ EN ESSENCE SANS PLOMB POUR USAGE AUTOMOBILIE AVEC NIVEAU D'OCTANES 89 ([R + M] / 2) OU**

## SUPÉRIEUR.

Mélangez l'huile pour moteurs 2 temps avec l'essence en suivant les instructions sur l'emballage.

Il est conseillé d'utiliser de l'huile pour moteurs 2 temps Efco - Oleo-Mac à 2% (1:50) spécialement formulée pour tous les moteurs 2 temps refroidis par air.

Les proportions correctes huile/essence illustrées dans la notice (Fig. A) sont adaptées à l'utilisation d'huile pour moteurs **PROSINT 2** et **EUROSINT 2** ou d'huile moteur de haute qualité équivalente (spécifications **JASO FD** ou **ISO L-EGD**).

**⚠ ATTENTION : NE PAS UTILISER D'HUILE POUR AUTOMOBILES OU POUR MOTEURS HORS-BORD 2 TEMPS.**

**⚠ ATTENTION :**

- **N'achetez que la quantité de carburant nécessaire en fonction des consommations personnelles ; n'en achetez pas plus qu'il n'en sera utilisé en un ou deux mois ;**
- **Conservez l'essence dans un récipient hermétique, dans un endroit frais et sec.**

**⚠ ATTENTION - Pour le mélange, ne jamais utiliser un carburant dont le pourcentage d'éthanol dépasse 10% ; sont admis le gazole (mélange essence/éthanol) avec un pourcentage d'éthanol jusqu'à 10% ou le carburant E10.**

**NOTA** - Ne préparer que la quantité requise de mélange ; ne pas laisser le mélange dans le réservoir ou dans le bidon trop longtemps. Il est conseillé d'utiliser le stabilisateur pour carburant **Emak ADDITIX 2000** réf. 001000972 pour conserver le mélange pendant 12 mois.

### Essence alkylée

**⚠ ATTENTION - L'essence alkylée ne présente pas la même densité que l'essence normale. Par conséquent, régler différemment la vis H des moteurs mis au point avec l'essence normale. Pour cette opération, s'adresser à un centre après-vente agréé.**

### RAVITAILLEMENT

Secouez le jerrycan du mélange avant de procéder au ravitaillement.

**⚠ ATTENTION : respectez les consignes de sécurité sur la manipulation du carburant. Coupez toujours le moteur avant de procéder au ravitaillement. Ne faites jamais l'appoint de carburant lorsque le moteur tourne ou s'il est encore chaud. Restez à au moins 3 m de la zone de ravitaillement avant de démarrer le moteur. NE FUMEZ PAS !**

1. Nettoyez la surface autour du bouchon de carburant afin d'éviter toute contamination.
2. Dévissez lentement le bouchon de carburant.
3. Versez soigneusement le mélange de carburant dans le réservoir. Évitez de renverser du carburant.
4. Avant de remonter le bouchon de carburant, nettoyez et inspectez le joint d'étanchéité.
5. Remontez immédiatement le bouchon de carburant et serrez-le manuellement. Essuyez tout déversement de carburant.

**⚠ ATTENTION : vérifiez si le carburant fuit et, le cas échéant, éliminez les fuites avant d'utiliser la machine. Si nécessaire, faites appel au service d'assistance auprès de votre revendeur.**

### PROCÉDURE DE DÉMARRAGE

S'assurer que le levier de l'accélérateur (D, Fig. 9) fonctionne correctement et que la arrêt de l'accélérateur (E) se trouve positionnée sur le minimum.

1. Pousser lentement le primaire 6 fois (C, Fig.7).
2. Mettre le levier de démarreur (12, Fig.1) sur la position CLOSE (A, Fig.7). La semi-accélération s'enclenche automatiquement.
3. S'assurer que la machine est bien stable sur le terrain. Tenir la machine d'une main (Fig.8) et tirer sur la corde de démarrage (pas plus de 3 fois) jusqu'à obtenir la première explosion du moteur. Lorsque la machine est neuve, il sera certainement nécessaire de tirer plusieurs fois sur la corde.
4. Mettre le levier de démarreur (12, Fig.1) sur la position OPEN (B, Fig.7).
5. Tirer sur la corde pour démarrer le moteur. Lorsque la machine s'est mise en marche, attendre quelques secondes qu'elle atteigne la température de service sans toucher l'accélérateur. En hiver ou en montagne, attendre quelques secondes de plus pour que la machine atteigne la température de

service. Après quoi, appuyer sur l'accélérateur (3, Fig.1) pour désactiver la semi-accélération automatique.

**⚠ ATTENTION: Quand le moteur est chaud n'utilisez pas le starter (10, Fig. 1) pour le faire démarrer.**

**⚠ ATTENTION:** On veillera à ne **jamais démarrer** l'appareil **sans le dispositif mobile**. Ceci pourrait entraîner des dommages importants aux composants du moteur et l'exclusion immédiate de la garantie.

#### **Que faire si le moteur est noyé**

- Insérez un outil adapté dans la coiffe de bougie.
- Faites levier sur la coiffe de bougie et retirez-la.
- Dévissez et séchez la bougie.
- Ouvrez l'accélérateur à fond.
- Actionnez le lanceur à plusieurs reprises de façon à vider la chambre de combustion.
- Remontez la bougie et connectez la coiffe en l'enfonçant **fermement**.
- Passez le levier d'étrangleur sur la position OUVRIR, même si le moteur est froid.
- Démarrez à présent le moteur.

**⚠ AVERTISSEMENT :**

- **Ne jamais enrouler la corde de démarreur autour de la main.**
- **Ne pas utiliser toute la longueur de la corde en tirant dessus pour le démarrage pour ne pas risquer de la casser.**
- **Ne pas relâcher la corde brusquement ; tenir la poignée de démarrage (14, Fig.1) et attendre que la corde s'enroule lentement.**

#### **RODAGE MOTEUR**

Le moteur atteint sa puissance maximale au bout de 5 à 8 heures de travail.

Au cours de cette période de rodage, ne faites pas tourner le moteur à vide au régime maxi pour lui éviter excessif efforts de fonctionnement.

**⚠ ATTENTION! - Durant le rodage, ne modifiez pas la carburation en vue d'augmenter la puissance; vous risquez seulement d'endommager le moteur.**

**REMARQUE : il est normal qu'un moteur neuf dégage de la fumée durant et après la première utilisation.**

#### **6. ARRET DU MOTEUR**

Mettre le levier de l'accélérateur (D, Fig.9) et l'arrêt de l'accélérateur (E) en position minimum.

Arrêtez le moteur en appuyer le bouton de STOP (F, Fig. 9).

#### **7.UTILISATION DE LA MACHINE**

##### **USAGES INTERDITS**

- Travaillez uniquement lorsque la visibilité et l'éclairage sont suffisants.
- Arrêter le moteur avant de poser la machine.
- Soyez particulièrement attentif et vigilant lorsque vous portez des casques de protection car de tels équipements peuvent limiter la capacité d'entendre les signaux sonores d'avertissement (alarmes, signaux d'avertissement, etc.)
- Soyez particulièrement prudents lorsque vous travaillez sur les terrains en pente ou accidentés.
- Veillez à ce que les poignées soient toujours propres et sèches.
- **Ne pas utiliser le souffleur sur une échelle, un support ou une table.**
- **Ne pas chercher à souffler sur des substances chaudes ou en train de brûler ou des liquides combustibles.**
- Ne pas marcher vers l'arrière quand on utilise l'appareil.
- Utiliser le souffleur à des horaires raisonnables, jamais tôt le matin ou tard le soir pour ne gêner personne. Observer les horaires de respect du silence prévues par les ordonnances locales.
- Contrôler la direction et l'intensité du vent. Ne pas orienter le gicleur ou les détritrus vers des personnes, des animaux domestiques, des véhicules ou des habitations.
- Ne pas souffler les détritrus vers les fenêtres ou les portes ouvertes.
- Utiliser l'appareil avec prudence envers les passants et les propriétés du voisinage.
- Ne pas laisser le souffleur allumé sans surveillance.
- Faire particulièrement attention aux éléments déplacés par l'air.
- S'entraîner à souffler sur l'herbe coupée ou des gobelets en carton sans soulever de poussière.
- Avant d'utiliser un souffleur, humidifier les zones poussiéreuses.
- Ne pas utiliser le souffleur sur du matériel excessivement poussiéreux.

- Ne jamais diriger le jet d'air sur des personnes ou des animaux. Le souffleur peut lancer de petits objets à grande vitesse. Arrêter immédiatement l'appareil à l'approche d'une personne.
- **NE PAS** utiliser un souffleur pour nettoyer :
  - Grandes quantités de gravier ou de poussières
  - Détritus de constructions
  - Poussière de plâtre
  - Poussière de ciment et béton
  - Engrais sec de jardin
- Ne pas utiliser le souffleur pour épandre ou atomiser des fertilisants, des produits chimiques, d'autres substances toxiques ou du carburant, à moins que l'appareil ne soit conçu pour ce genre d'application et, dans ce cas, l'utiliser à cet effet uniquement dans une zone adéquate.
- Si la substance soufflée est une substance présente dans le commerce, consulter la fiche des données de ladite substance ou s'adresser au producteur.

**⚠ ATTENTION ! - La silice est un composant de base présent dans le sable, le quartz, la brique, l'argile, le granit, la pierre et bien d'autres matériaux, y compris les produits en béton. L'inhalation constante et/ou intensive de silice cristalline présente dans l'air peut entraîner des maladies respiratoires graves voire mortelles, y compris la silicose. En présence de tels matériaux, toujours prendre les précautions prévues pour protéger les voies respiratoires.**

**⚠ ATTENTION ! - L'inhalation de poussière d'amiante est dangereuse et peut entraîner des lésions graves voire mortelles, des maladies respiratoires ou le cancer. L'utilisation et l'élimination des produits contenant de l'amiante sont strictement réglementés. Ne pas souffler sur de l'amiante ou tout autre matériau qui en contient, tels que les revêtements isolants. En cas de doute sur la présence d'amiante, contacter immédiatement le responsable des travaux ou l'organisme sanitaire local.**

#### Préparation pour le travail

**⚠ ATTENTION ! - Toujours respecter les consignes de sécurité. Toujours élaborer le plan**

**de coupe à l'avance. Ne pas commencer l'activité si la zone de travail n'est pas libre et en l'absence de points d'appui solides pour les pieds.**

**⚠ ATTENTION – Le souffleur peut lancer des objets à haute vitesse susceptibles de rebondir et heurter l'opérateur. Ceci peut provoquer de sérieux dommages aux yeux. Toujours porter des protections pour les yeux.**

**⚠ L'exposition aux vibrations peut entraîner des problèmes aux personnes souffrant de troubles circulatoires ou de nature nerveuse. Demander l'avis d'un médecin en cas de symptômes physiques tels qu'engourdissements, absence de sensibilité, réduction de la force normale ou variations de la couleur de la peau. Ces symptômes se présentent normalement au niveau des doigts, mains ou poignets.**

- Contrôler les conditions du souffleur avant de l'utiliser, et plus particulièrement du pot d'échappement, de l'admission et du filtre de l'air.
- En présence de poussière importante, arroser légèrement la zone de travail avec un tuyau ou utiliser un raccord comme nébuliseur si vous avez de l'eau à disposition.
- Faire attention aux enfants, aux animaux domestiques, aux voitures ou aux fenêtres ouvertes et souffler les détritres en conditions de sécurité.
- Utiliser la rallonge du gicleur complète de sorte que le flux d'air puisse être utilisé près du terrain.
- Après avoir utilisé le souffleur, nettoyer et jeter les détritres dans les bidons d'ordures.
- Utiliser le souffleur en réglant la vanne papillon le plus bas possible.
- La arrêt de l'accélérateur (E, Fig. 9) permet de sélectionner différents régimes moteur et de moduler ainsi les flux d'air à la sortie. L'arrêt devra être positionnée sur le minimum avant d'arrêter le moteur.

**⚠ ATTENTION ! - Porter les équipements de protection nécessaires pour travailler avec le souffleur:**

1. Casque anti-bruit.
2. Protections pour les yeux.
3. Masque de protection contre la poussière.

#### Un souffleur peut être utilisé pour :

- éliminer et collecter les feuilles mortes ; éliminer les ordures et l'herbe fauchée sur les routes, les sentiers, les parcs, parkings, hangars,

champs de sport, etc.

- éliminer les dépôts d'herbe coupée ;
- éliminer et disperser les tas d'herbe ;
- nettoyer les parkings ;
- nettoyer les outillages agricoles et du bâtiment;
- nettoyer les amphithéâtres et parcs de loisirs
- évacuer la neige légère ou fraîche ;
- faire sécher des trottoirs ou des zones publiques ;
- éliminer les ordures dans les recoins, les zones de raccord, entre les pierres du sol, etc..

**⚠ ATTENTION - Pour travailler dans les recoins, souffler de l'intérieur vers le milieu de la zone de travail.**

Le souffleur est conçu pour n'être utilisé que d'une seule main, gauche ou droite, au choix de l'utilisateur.

**⚠ ATTENTION** – Vérifier toujours que la grille de protection soit bien fermée (G, Fig.10) avec le crochet accroché (H). Danger d'amputation des doigts.



## 8. ENTRETIEN

### TABLEAU D'ENTRETIEN

Les intervalles d'entretien signalés ici sont valables exclusivement en cas de conditions normales de fonctionnement. Si le travail quotidien s'avère plus contraignant que prévu, réduire en conséquence les intervalles d'entretien.		Avant toute utilisation	Après chaque ravitaillement	Une fois par semaine	En cas de dommage ou de défaut	Comme prévu
Machine complète	Vérifier : fuites, craquelures et niveau d'usure	X	X			
Contrôles : interrupteur, starter, levier d'accélérateur et levier de blocage d'accélérateur	Vérifier le fonctionnement	X	X			
Réservoir à carburant	Vérifier: fuites, craquelures et niveau d'usure	X	X			
Filtre à carburant	Vérifier et nettoyer			X		
	Remplacer l'élément filtrant				X	Tous les 6 mois
Toute la visserie accessible (sauf vis de carburateur)	Vérifier et resserrer			X		
Filtre à air	Nettoyer	X				
	Remplacer				X	Tous les 6 mois
Ailettes cylindre et fentes du carter de démarrage	Nettoyer			X		
Corde de démarrage	Vérifier : dommages et niveau d'usure			X		
	Remplacer				X	
Carburateur	Contrôler le ralenti	X	X			
Bougie	Contrôler la distance des électrodes			X		
	Remplacer				X	Tous les 6 mois
Système anti-vibrations	Vérifier : dommages et niveau d'usure			X		

## CONFORMITÉ DES ÉMISSIONS GAZEUSES

Ce moteur, incorporé au système de contrôle des émissions, doit être géré, utilisé et entretenu conformément aux instructions citées dans le manuel de l'utilisateur de sorte que les performances en matière d'émissions respectent les lois applicables aux engins mobiles non routiers.

Le système de contrôle des émissions du moteur ne doit faire l'objet d'aucune manipulation frauduleuse intentionnelle et doit toujours être utilisé correctement.

Tout fonctionnement, utilisation et entretien incorrect de la machine risque de compromettre le système de contrôle des émissions au point de ne plus respecter les lois applicables ; dans ce cas, réparer immédiatement toute anomalie du système et rétablir les conditions applicables.

Quelques exemples, incomplets, de fonctionnement, utilisation ou entretien incorrects :

- Forcer ou casser les dispositifs de dosage du carburant ;
- Utiliser du carburant et/ou de l'huile moteur ne répondant pas aux caractéristiques citées au chapitre DÉMARRAGE/CARBURANT ;
- Utiliser des pièces de rechange non originales, par exemple des bougies, etc. ;
- Ne pas procéder, ou procéder de façon incorrecte, à l'entretien du système d'échappement ; ne pas respecter les intervalles d'entretien du pot d'échappement, de la bougie, du filtre à air, etc.

**⚠ ATTENTION! – Si ce moteur a fait l'objet d'une manipulation frauduleuse, la certification UE sur les émissions perd sa validité.**

Le niveau de CO<sub>2</sub> de ce moteur est disponible sur le site Internet d'Emak ([www.myemak.com](http://www.myemak.com)), à la section "The Outdoor Power Equipment World".

**⚠ ATTENTION! – Durant les opérations d'entretien et de maintenance, porter toujours des gants de protection. Ne pas effectuer les entretiens avec un moteur chaud. Procéder aux opérations d'entretien moteur éteint.**

- Toute opération incorrecte ou dépose des dispositifs de sécurité peut provoquer de graves incidents.
- N'utilisez pas de carburant (mélange) pour les

opérations de nettoyage.

- N'effectuez pas d'opérations ou de réparations qui ne soient pas d'entretien normal. Adressez-vous plutôt à des ateliers autorisés.

## FILTRE À AIR

Si la puissance du moteur devait diminuer sensiblement, ouvrir le couvercle (A, Fig.11) et vérifier le filtre à air (B). Pour nettoyer le filtre à air, observer la Fig.11 et procéder de la façon suivante :

- Dévisser les deux vis (C) pour déposer le couvercle afin de pouvoir accéder au filtre.
- Le remplacer s'il est contaminé ou endommagé. Avant de monter un filtre neuf, éliminer la saleté grossière à l'intérieur du couvercle et sur la zone autour du filtre.
- Remonter le filtre (B) et fermer le couvercle (A) puis visser les deux vis (C).

**⚠ ATTENTION** – Ne pas utiliser le souffleur sans le filtre à air ou si le filtre est très sale pour ne pas compromettre le fonctionnement du moteur et annuler la garantie.

## FILTRE DU CARBURANT (Fig. 12)

Il est conseillé de remplacer le filtre qui se trouve dans le réservoir du mélange au moins une fois par an. Cette opération est réservée aux techniciens d'un Centre d'Assistance Agréé :

- Vider le réservoir du mélange.
- Dégager le filtre et le détacher du tuyau du mélange.
- Monter un filtre neuf sur la tuyau du mélange.
- Replacer le filtre dans le réservoir.

**⚠ ATTENTION** – Remplacez impérativement le filtre du mélange lorsqu'il est sale pour que le moteur puisse toujours fonctionner à la perfection.

## MOTEUR

Nettoyer régulièrement les ailettes du cylindre avec de l'air comprimé. L'accumulation d'impuretés sur le cylindre peut provoquer des surchauffes nuisibles au bon fonctionnement du moteur.

## BOUGIE

Il est recommandé de nettoyer régulièrement la bougie et de contrôler la distance entre les électrodes (Fig. 23). Utiliser une bougie NGK CMR7A ou autre marque avec degré thermique équivalent.

## GRILLE DE PROTECTION

Assurez-vous du fonctionnement parfait du ressort (D, Fig.13) et du crochet de fermeture (E). Ceci pour garantir la fermeture parfaite de la grille de protection.

Après une longue période d'inactivité, il est possible que la poussière se soit accumulée sur la protection du ventilateur. Ceci risque de gêner le passage de l'air (moins de volume) et peut endommager le ventilateur et/ou entraîner la surchauffe du moteur. Il convient donc de nettoyer régulièrement la protection du ventilateur.

## GRUPE DE DÉMARRAGE

**ATTENTION :** Le ressort hélicoïdal est sous tension et pourrait voler loin en causant des blessures graves. N'essayez jamais de le démonter ou de le modifier.

## CARBURATEUR

Le carburateur est réglé en usine sur des valeurs standard, conformément aux normes sur les émissions.

**ATTENTION :**

- **Ne modifiez pas le réglage du carburateur en desserrant ou en resserrant ses vis ; cette opération est réservée aux techniciens qualifiés d'un Centre d'Assistance Agréé.**
- **Un mauvais réglage risque de compromettre le fonctionnement du moteur.**
- **Il est interdit d'enlever ou de manipuler les bouchons rouges de protection des vis du carburateur.**

En cas de problèmes (moteur ne maintenant pas le ralenti, régime irrégulier ou n'atteignant pas la puissance maxi), s'adresser à un Centre d'Assistance Agréé.

**ATTENTION: Des variations climatiques et altimétriques peuvent provoquer des variations de carburation.**

## TUYAU D'ÉCHAPPEMENT

**ATTENTION** – Ce pot d'échappement est doté d'un catalyseur ce qui assure au moteur la conformité aux conditions sur les émissions requises. Ne jamais modifier ni déposer le catalyseur : toute modification est une violation à la loi.

**ATTENTION** – Les pots d'échappement dotés de catalyseur deviennent très chauds durant l'utilisation et restent ainsi longtemps après avoir éteint le moteur. Cette situation se présente même lorsque le moteur tourne au ralenti. Vous risquez de vous brûler en le touchant. Risque d'incendie!

**PRÉCAUTION** – Si le pot d'échappement est endommagé il doit être remplacé. S'il se bouche fréquemment, le rendement du catalyseur s'en trouve réduit.

**ATTENTION** – n'utilisez jamais votre machine si le silencieux est endommagé, déposé ou modifié. Un silencieux mal entretenu augmente le risque d'incendie et de perte auditive.

## ENTRETIEN EXCEPTIONNEL

À la fin de la saison, si l'appareil a fait l'objet d'un usage intense, ou tous les deux ans en cas d'usage normal, faites contrôler l'appareil par un technicien spécialisé du réseau d'assistance.

**ATTENTION: Toutes les opérations d'entretien qui ne figurent pas dans ce manuel doivent être effectuées dans un atelier autorisé.** Pour garantir un fonctionnement constant et régulier de le souffleur, ne pas oublier que dans le cas de remplacement de pièces il faut utiliser exclusivement des **PIECES D'ORIGINE**.

**ATTENTION** Toute modification non autorisée et/ou utilisation de pièces détachées non originales peut entraîner des blessures graves ou mortelles à l'opérateur ou à des tiers.

## 9. TRANSPORT

Transporter le souffleur avec le moteur éteint.

**ATTENTION** – Pour transporter la machine sur un véhicule, s'assurer qu'elle y est fixée correctement à l'aide de sangles. Transporter la machine en position verticale, réservoir vide, en veillant à respecter les normes en vigueur relatives au transport de ce type de machines.

## 10. REMISSAGE

Lorsque l'appareil doit être entreposé pendant de longues périodes :

- Videz le réservoir.
- Mettez le souffleur en marche à une vitesse modérée et laissez que le moteur s'arrête par

manque de carburant.

- Nettoyez le réservoir à fond.
- Nettoyez à fond le souffleur et éliminez toute sorte de salissure (dépôts de poussière, herbe ou autre).
- Enduisez toutes les parties métalliques d'une fine couche d'huile pour éviter la corrosion.
- Rangez le souffleur et ses accessoires dans un endroit frais et sec, inaccessible aux enfants, loin de toute source de chaleur non protégée et des agents chimiques corrosifs tels que les produits chimiques pour le jardinage.

Après une longue période d'inactivité et avant de réutiliser le souffleur, contrôlez tous les joints et le carburateur ; nous vous conseillons de confier cette opération à un Centre d'Assistance Agréé.

**⚠ ATTENTION** – Rangez le souffleur à l'écart des rayons du soleil filtré à travers des vitres : ceci pourrait endommager certaines parties en plastique. Ne pas utiliser du mélange préparé un mois avant : cela pourrait endommager le moteur et la garantie pourrait être annulée.

## 11. PROTECTION DE L'ENVIRONNEMENT

La protection de l'environnement est un aspect fondamental et prioritaire de l'utilisation de la machine, au bénéfice de la vie civile et sociale du contexte dans lequel on vit.

- Éviter d'être un élément de gêne pour le voisinage.
- Respecter scrupuleusement les règlements locaux en matière d'élimination des déchets de tonte.
- Respecter scrupuleusement les règlements locaux en matière d'élimination des emballages, huiles, essence, batteries, filtres, pièces endommagées ou tout élément à fort impact écologique ; ces résidus ne doivent pas être jetés aux ordures, mais doivent être séparés et remis aux centres de collecte spécialisés qui pourvoient au traitement des déchets.

### Démolition et élimination

Lors de la mise hors service, ne pas abandonner la machine dans la nature, mais s'adresser à un centre de collecte.

Une grande partie des matériaux éliminés est recyclable ; tous les métaux (acier, aluminium, laiton) peuvent être remis à un ferrailleur. Pour plus d'informations contacter le centre de

récupération des déchets de votre zone. L'élimination des dérivés de démolition de la machine devra se faire dans le respect de l'environnement, en évitant de polluer le sol, l'air et l'eau.

**Dans tous les cas, respecter les législations et règlements en vigueur en la matière.**

Lors de la démolition du souffleur, détruire également l'étiquette du marquage CE ainsi que le présent manuel.

## 12. VERSION ASPIRATEUR / TRITURATEUR

### ASSEMBLAGE

**Kit aspirateur / triturateur accessoire en option:**

1. Tube aspirateur (en deux parties)
2. Tube collecteur
3. Sac collecteur
4. Poignée

**⚠ ATTENTION** - Quand on monte les tubes, le collecteur et le sac, le moteur doit être éteint.

### PRÉPARATION

- Pour monter la poignée (F, Fig.16), démonter les deux bouchons (G) après avoir dévissé les deux vis. Lors du montage de la poignée (F), insérer le câble (H, Fig.17) dans la fente afin d'éviter de le pincer. Après avoir fixé la poignée à l'aide des deux vis, brancher le connecteur du câble (Q, Fig.18) sur la lamelle (R) de la machine.
- Introduire le tube collecteur (C, Fig. 14) dans le sac (D) jusqu'au bout de la partie conique du tube et le fermer avec le ruban Velcron (E). Positionner le sac à l'extrémité du tube pour une plus grande commodité d'utilisation de la machine.
- Dévisser la vis (A, Fig.15) pour pouvoir introduire l'œillet (B) du collecteur (C) dans son logement. Visser la vis (A) afin de bloquer le collecteur (C).
- Ouvrir la grille de protection, avec un tournevis pour déplacer la languette (H, Fig.19) qui bloque la fermeture de la grille. Introduire le tube d'aspiration (L, Fig. 20), en emboîtant les quatre ergots (M) de la turbine dans les quatre cannelures-guides (N) du tube. Tourner dans le sens de la flèche (2) jusqu'à l'encliquetage. Pousser la partie terminale du tube d'aspiration (P, Fig. 21), en s'assurant que la partie arrondie de l'embout du tube de l'aspirateur est tournée vers le bas.

**⚠ ATTENTION** - Contrôler que le tube d'aspiration est monté correctement avant de mettre en marche la machine.

**⚠ ATTENTION** – Ne pas démarrer le souffleur si la grille de protection (G, Fig.10) est ouverte, endommagée ou ne peut pas être fermée, sauf quand le tube d'aspiration est enclenché.

**⚠ ATTENTION** – Contrôler toujours que le sac est intact et que la charnière est fermée avant de démarrer le souffleur. Ne jamais utiliser un sac endommagé. Risque de blessures provoquées par des débris volants.

**⚠ ATTENTION** – Eviter tout contact direct du corps avec la zone de sortie du pot.

## UTILISATION

**⚠ ATTENTION** – Saisir toujours la machine de façon énergique avec les 2 mains.

L'aspirateur a été conçu pour être employé à deux mains (Fig. 22), l'utilisateur tenant de la main droite la poignée de commande et de la main gauche la poignée du carter. Cette indication est valable également pour les gauchers.

Poser la bandoulière du sac collecteur sur l'épaule droit et enfiler le bras gauche. En version aspirateur, l'appareil ne doit être utilisé qu'avec le sac collecteur monté.

Le grand diamètre du tube d'aspiration permet d'aspirer de grosses pièces (p. ex. grandes feuilles, morceaux de carton et d'écorce).

**Attention:** on veillera toutefois à ne pas aspirer des objets volumineux (bois, canettes, cordes ou rubans) pouvant endommager les ailettes de la turbine ou bloquer celle-ci.

**Attention:** ne pas aspirer des feuillages mouillés, qui pourraient engorger la turbine.

**Attention:** ne pas obstruer le tube d'aspiration afin d'éviter tout dommage au moteur à la suite d'une montée en régime.

**⚠ PRÉCAUTIONS** – Ne pas faire glisser sur le sol la partie terminale du tube d'aspiration

**⚠ PRÉCAUTIONS** – Ne pas aspirer de substances abrasives comme le sable ou le gravier qui peuvent endommager rapidement la turbine.

**⚠ ATTENTION** – Ne jamais aspirer de substances chaudes ou qui brûlent ou de

combustibles fluides. Ne jamais aspirer de liquides inflammables ni de substances toxiques (p. ex. du carburant) ou des matériaux non imprégnés ceux-ci pouvant être la cause de **brûlures fatales par le feu ou à la suite d'explosions!**

**⚠ PRÉCAUTIONS** – Les bruits anormaux ou variation du nombre de tours du moteur pourraient mettre en évidence un colmatage interne de la machine en phase d'aspiration. Eteindre immédiatement le moteur, démonter le tube d'aspiration et vérifier la présence de résidus qui colmatent les conduites internes.

## MAINTENANCE

**TURBINE** – Nettoyer périodiquement l'intérieur du module abritant la turbine de tous débris ou crasses afin de ne pas gêner le bon rendement de l'appareil.

**MOBILE** – Vérifier si les ailettes sont propres et non endommagées afin d'éviter la perte de flux d'air et l'accroissement des vibrations. Dans le cas contraire s'adresser immédiatement à un **agent agréé.**

**SAC COLLECTEUR** - Doit être lavé périodiquement afin de permettre une bonne aspiration et remplissage. Contrôler que le sac est intègre et que les charnières fonctionnent. Remplacez les pièces si nécessaire.

**Voir la rubrique 8 page 43 pour les autres opérations de maintenance.**

### 13. DONNEES TECHNIQUES

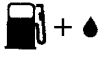
Cylindrée	cm <sup>3</sup>	25.4
Moteur		2 temps
Puissance	kW	1.0
Capacité du réservoir à carburant 	cm <sup>3</sup>	450 (0,45 ℓ)
Primer carburateur		Oui
Système antivibration		Oui
Poids	kg	3.7
Portée volumétrique souffleur	m <sup>3</sup> /h	720
Vitesse maximale de l'air	m/s	70
Portée volumétrique aspirateur	m <sup>3</sup> /h	770
Capacité sac aspirateur	ℓ	36

Pression acoustique	dB (A)	ANSI B175.2/2012	73.0	
Pression acoustique	dB (A)	L <sub>PA av</sub> EN15503 EN 22868	96.5	*
Incertitude	dB (A)		2.0	
Niveau de puissance acoustique mesuré	dB (A)	2000/14/EC EN 22868 EN ISO 3744	104.0	
Incertitude	dB (A)		1.0	
Niveau puissance acoustique assuré	dB (A)	L <sub>WA</sub> 2000/14/EC EN 22868 EN ISO 3744	105.0	
Niveau de vibration	m/s <sup>2</sup>	EN15503 EN 22867 EN 12096	6.3	*
Incertitude	m/s <sup>2</sup>	EN 12096	2.8	

\* Valeurs moyennes pondérées (1/7 au ralenti, 6/7 pleine charge)

## 14. DECLARATION DE CONFORMITÉ

Je soussigné, **EMAK spa via Fermi, 4 - 42011 Bagnolo in Piano (RE) ITALY**

déclare sous sa propre responsabilité que la machine:

1. Catégorie: **Souffleur**

2. Marque: / Type: **Oleo-Mac BV 250 – Efco SA 2500**

3. identification de série **554 XXX 0001 - 554 XXX 9999**

est conforme aux prescriptions de la Directive / du Règlement et de leurs modifications ou intégrations **2006/42/EC - 2014/30/EU - (EU) 2016/1628 - 2000/14/EC - 2011/65/EU**

est conforme aux recommandations des normes harmonisées suivantes: **EN 15503:2009+A2:2015 - EN ISO 14982:2009**

Procédures suivies pour l'évaluation de la conformité **Annex V - 2000/14/EC**

Niveau de puissance acoustique mesuré **104.0 dB(A)**

Niveau de puissance acoustique garanti: **105.0 dB(A)**

Fait à: **Bagnolo in piano (RE) Italy - via Fermi, 4**

Date: **15/04/2020**

Documentation technique déposée auprès du **Siège Administratif. - Direction Technique**

  
 **Emak**<sup>®</sup>  
s.p.a.  
Fausto Bellamico - President

## 15. CERTIFICAT DE GARANTIE

Cette machine a été conçue et réalisée avec les techniques de production les plus modernes. Le fabricant garantit ses produits pendant une période de 24 mois à compter de la date d'achat, en cas d'usage privé ou d'activités de bricolage. En cas d'usage professionnel, la garantie est limitée à 12 mois.

### Conditions générales de garantie

- 1) La garantie devient effective à partir de la date d'achat. Le constructeur remplace gratuitement les pièces présentant des vices de matériau, d'usinage ou de fabrication par le biais de son réseau commercial et d'assistance. La garantie ne prive pas l'acheteur des droits qui lui sont octroyés par le code civil contre les conséquences ou les vices causés par la chose vendue.
- 2) Le personnel technique interviendra le plus rapidement possible, dans les délais concédés par les nécessités organisationnelles.
- 3) **Pour demander l'assistance sous garantie, il est nécessaire de présenter au personnel agréé le certificat de garantie ci-dessous portant le cachet du revendeur, dûment rempli et accompagné de la facture d'achat ou du ticket de caisse obligatoire reportant la date d'achat.**
- 4) La garantie s'annule en cas de :
  - d'absence manifeste d'entretien,
  - d'utilisation incorrecte ou de manipulation du produit,
  - d'utilisation de lubrifiants ou de carburants inadéquats,
  - d'utilisation de pièces détachées ou d'accessoires non originaux,
  - d'interventions effectuées par du personnel n'étant pas agréé.
- 5) Le constructeur exclut de la garantie les consommables et les pièces sujettes à usure de fonctionnement normale.
- 6) La garantie exclut les interventions de mise à jour et d'amélioration du produit.
- 7) La garantie ne couvre pas la mise au point ni les interventions d'entretien nécessaires pendant la période de validité de la garantie.
- 8) Les éventuels dommages subis pendant le transport doivent être immédiatement signalés au transporteur sous peine d'annulation de la garantie.
- 9) La garantie ne couvre pas les éventuels dommages, directs ou indirects, causés à des personnes ou des objets suite à des pannes de la machine ou à l'interruption forcée et prolongée de son utilisation.

MODELE

\_\_\_\_\_

N° de SERIE \_\_\_\_\_

ACHETÉ PAR M.

\_\_\_\_\_

\_\_\_\_\_

\_\_\_\_\_

DATE

\_\_\_\_\_

CONCESSIONNAIRE

Ne pas expédier ! Joindre uniquement à l'éventuelle demande de garantie technique.



## 16. RÉOLUTION DES PROBLÈMES



**ATTENTION : toujours arrêter l'outil et débrancher la bougie avant d'intervenir selon les indications du tableau ci-dessous, sauf indication contraire.**

Si le problème persiste après avoir vérifié toutes les causes possibles indiquées, contacter un Centre d'Assistance Agréé. En cas de problème non référencé dans ce tableau, contacter un Centre d'Assistance Agréé.

PROBLÈME	CAUSES PROBABLES	SOLUTION
Le moteur ne démarre pas ou s'arrête quelques secondes après le démarrage.	<ol style="list-style-type: none"> <li>1. Pas d'étincelle</li> <li>2. Moteur noyé</li> </ol>	<ol style="list-style-type: none"> <li>1. Contrôler l'étincelle de la bougie. S'il n'y a pas d'étincelle, répéter le test avec une bougie neuve (<b>CMR7A</b>).</li> <li>2. Suivre la procédure page 40. Si le moteur ne démarre toujours pas, répéter la procédure avec une bougie neuve.</li> </ol>
Le moteur démarre mais n'accélère pas correctement ou ne tourne pas correctement à vitesse élevée.	Régler le carburateur.	Contacteur un Centre d'Assistance Agréé pour régler le carburateur.
Le moteur n'atteint pas le régime maxi et / ou dégage trop de fumée.	<ol style="list-style-type: none"> <li>1. Contrôler le mélange huile/ essence.</li> <li>2. Filtre à air encrassé.</li> <li>3. Régler le carburateur.</li> </ol>	<ol style="list-style-type: none"> <li>1. Utiliser de l'essence neuve et une huile pour moteur 2 temps.</li> <li>2. Nettoyer : voir les instructions au chapitre Entretien filtre de l'air.</li> <li>3. Contacter un Centre d'Assistance Agréé pour régler le carburateur.</li> </ol>
Le moteur démarre, tourne et accélère, mais ne tient pas le ralenti.	Régler le carburateur.	Contacteur un Centre d'Assistance Agréé pour régler le carburateur.
Le moteur démarre et tourne mais dégage peu d'air	<ol style="list-style-type: none"> <li>1. Grille de protection colmatée</li> <li>2. Turbine endommagée</li> <li>3. Vis sans fin et tuyaux colmatés</li> </ol>	<ol style="list-style-type: none"> <li>1. Nettoyer la grille de protection</li> <li>2. Contacter un Centre d'Assistance Agréé</li> <li>3. Nettoyer</li> </ol>

## ÜBERSETZUNG DER ORIGINALANLEITUNGEN

### Verehrte Kunden

Danke für Ihre Wahl eines Produkts von Emak. Unser Händlernetz und unsere Vertragswerkstätten stehen jederzeit zu Ihrer Verfügung.

### EINLEITUNG

Lesen Sie diese Anleitung vor Arbeitsbeginn aufmerksam durch, um mit dem Aufsitzmäher richtig umgehen zu können und Unfälle zu vermeiden. In dieser Betriebsanleitung finden Sie die Erklärung zur Funktionsweise der verschiedenen Bauteile und die Hinweise für die anfallenden Kontrollen und Wartungsarbeiten.

**HINWEIS: Die in dieser Anleitung enthaltenen Beschreibungen und Abbildungen sind unverbindlich. Der Hersteller behält sich das Recht auf etwaige Änderungen vor, ohne jeweils eine Aktualisierung der vorliegenden Anleitung vorzunehmen.**

Zusätzlich zu den Betriebs- und Wartungsvorschriften enthält diese Anleitung ebenfalls Informationen, auf die Sie besonders achten müssen. Diese Informationen sind durch nachstehende Symbole gekennzeichnet:

**ACHTUNG:** es besteht die Gefahr von Unfällen, ernsthaften bis lebensgefährlichen Verletzungen oder schweren Sachschäden.

**WARNUNG:** es besteht die Gefahr von Schäden an der Maschine oder an ihren Bauteilen.

### ACHTUNG

#### GEFAHR VON GEHÖRSCHÄDEN

UNTER NORMALEN EINSATZBEDINGUNGEN  
DIESER MASCHINE KANN DER BEDIENER  
EINEM PERSÖNLICHEN UND TÄGLICHEN  
SCHALLDRUCKPEGEL VON MINDESTENS  
**85 dB (A) AUSGESETZT SEIN**

### INHALTSVERZEICHNIS

- 1. SICHERHEITSVORSCHRIFTEN** (mit den 52 Vorschriften für den sicheren Maschinenbetrieb)
- 2. ERLÄUTERUNG DER SYMBOLE- UND SICHERHEITSHINWEISE** (erläutert die Vorgehensweise zur Identifizierung der Maschine und die Bedeutung der Symbole) 54
- 3. HAUPTBESTANDTEILE** (erläutert die 54 Anordnung der wichtigsten Maschinenbestandteile)

**4. MONTAGE** (erläutert die 54 Vorgehensweise zum Auspacken der Maschine und zum Einbau der separat angelieferten Teile)

**5. ANLASSEN** 55

**6. MOTOR ABSTELLEN** 57

**7. GEBRAUCH DER MASCHINE** 57

**8. WARTUNG** (mit sämtlichen 59 Informationen für die langfristige Effizienz der Maschine)

**9. TRANSPORT** 61

**10. LÄNGERUNG** 61

**11. UMWELTSCHUTZ** (mit Tipps für den 62 umweltgerechten Einsatz der Maschine)

**12. AUSFÜHRUNG LAUBSAUGER / 62 LAUBHÄCKLER**

**13. TECHNISCHE DATEN** (Übersicht der 64 wichtigsten Maschineneigenschaften)

**14. KONFORMITÄTSERKLÄRUNG** 65

**15. GARANTIESCHEIN** (Übersicht der 66 Garantiebedingungen)

**16. STÖRUNGSSUCHE** (Schnelle 67 Lösungsvorschläge bei etwaigen Betriebsstörungen)

### 1. SICHERHEITSVORSCHRIFTEN

**⚠ ACHTUNG – Bei richtigem Einsatz ist der Blasergerät ein äußerst schnelles, praktisches und leistungsfähiges Gerät, bei unsachgemäßem oder unvorsichtigem Gebrauch kann es jedoch eine Gefahr darstellen. Damit Sie stets bequem und sicher arbeiten können, sollten Sie unbedingt die nachstehenden und in dieser Anleitung enthaltenen Sicherheitsvorschriften beachten.**

**⚠ ACHTUNG: Das Zündsystem Ihres Geräts erzeugt ein elektromagnetisches Feld geringer Stärke. Dieses Feld kann unter Umständen Herzschrittmacher beeinflussen. Um die Gefahr ernster oder gar tödlicher Unfälle zu reduzieren, sollten Personen mit Herzschrittmachern vor Benutzung dieser Maschine ihren Arzt und den Hersteller des Herzschrittmachers zu Rate ziehen.**

**⚠ ACHTUNG! – Nationale Verordnungen können den Gebrauch des Geräts einschränken.**

1. Verwenden Sie das Gerät erst, wenn Sie in seinen Gebrauch eingewiesen sind. Unerfahrene Benutzer müssen sich vor

- dem Arbeitseinsatz mit dem Gerät vertraut machen.
2. Der Bläsergerät darf nur von Erwachsenen verwendet werden, die sich in guter körperlicher Kondition befinden und die Gebrauchsanleitungen kennen.
  3. Bläser nicht in Ermüdungszustand verwenden nicht unter der Einwirkung von Alkohol oder Rauschgift.
  4. Tragen Sie immer Handschuhe, Schutzbrille und Gehörschutz. Vermeiden Sie Schals, Armbänder oder andere Kleidungsstücke, die sich im Läufer verfangen könnten.
  5. Halten Sie andere Personen oder Tiere beim Anwerfen und Gebrauch des Bläsergeräts in einem ausreichenden Sicherheitsabstand.
  6. Arbeiten Sie stets in stabiler und sicherer Stellung.
  7. Richten Sie den Luftstrahl niemals gegen Personen oder Tiere.
  8. Verwenden Sie den Bläsergerät nur in ausreichend belüfteter Umgebung. Sein Einsatz in Ex-Bereichen, geschlossenen Räumen bzw. in der Nähe von entzündlichen Stoffen ist verboten.
  9. Überprüfen Sie den Bläsergerät täglich auf die einwandfreie Funktion der Sicherheits- und anderen Vorrichtungen.
  10. Binden Sie langes Haar zusammen (zum Beispiel mit einem Netz).
  11. Arbeiten Sie niemals mit einem beschädigten, behelfsweise reparierten, falsch montierten oder eigenmächtig umgerüsteten Bläsergerät. Sie dürfen die Sicherheitsvorrichtungen auf keinen Fall abnehmen, beschädigen bzw. unwirksam machen.
  12. Bewahren Sie diese Anleitung sorgfältig auf und lesen Sie sie vor jedem Gebrauch noch einmal durch.
  13. Beachten Sie stets unsere Wartungsvorschriften.
  14. Führen Sie eigenständig nur die normalen Wartungsarbeiten durch und wenden Sie sich in all den anderen Fällen an eine autorisierte Fachwerkstatt.
  15. Sämtliche Schilder mit den Gefahrensymbolen und Sicherheitszeichen müssen sich in einwandfreiem Zustand befinden. Bei Beschädigung oder Unleserlichkeit müssen sie rechtzeitig ersetzt werden (Abb. 19).
  16. Das Gerät darf ausschließlich für die in der Betriebsanleitung angegebenen Zwecke verwendet werden (siehe Seite 58).
  17. Die Maschine nicht mit laufendem Motor liegen lassen.
  18. Rüsten Sie den Abtrieb des Bläsergeräts nur mit dem Originalgebläse des Herstellers aus. Die

- Verbindung weiterer Baugruppen ist wegen der größeren Unfallgefahr verboten. Bauen Sie das Gebläse nicht auf andere Motoren oder Antriebe.
19. Stillgelegte Bläsergerät sollten Sie unbedingt durch Ihren Fachhändler umweltgerecht entsorgen lassen.
  20. Geben bzw. borgen Sie den Bläsergerät nur in seiner Funktion und Gebrauch erfahrenen Personen. Händigen Sie in diesem Fall ebenso die Gebrauchsanleitungen aus.
  21. Arbeiten Sie mit dem Bläsergerät niemals in der Nähe von elektrischen Geräten.
  22. Verstopfen bzw. schließen Sie keinesfalls die Lüftungsöffnung des Gebläses.
  23. Greifen Sie mit den Händen nicht in den Läufer und führen Sie keine Wartung bei laufendem Motor aus.
  24. Der Besitzer bzw. Bediener ist in jedem Fall für die Unfälle oder Risiken gegenüber Dritten oder deren Besitz verantwortlich.
  25. Wenden Sie sich für weitere Auskünfte stets an Ihren Fachhändler.
  26. Verbiegen Sie auf keinen Fall die Gebläseschaufeln; arbeiten Sie niemals mit einem beschädigten Gebläse.
  27. Saugen Sie keine sperrigen Gegenstände auf, die das Gebläse blockieren oder beschädigen könnten.



**Soweit nicht anders angegeben (u.z. mit dem Text "Saugerversion"), beziehen sich die Informationen in der Betriebsanleitung auf die Bläser- sowie Saugerversionen.**

#### SICHERHEITS-/SCHUTZKLEIDUNG



**Bei der Arbeit mit dem Bläser muss der Bediener daher immer zugelassene Sicherheits-/Schutzkleidung tragen.** Durch die Benutzung der Schutzkleidung wird die Verletzungsgefahr zwar nicht beseitigt, aber die Auswirkungen des Schadens im Falle eines Unfalls reduziert. Ihr Fachhändler berät Sie gern bei der Wahl der richtigen Schutzkleidung.

Die Kleidung muss geeignet sein und darf die Arbeit nicht behindern. Tragen Sie anliegende Schutzkleidung. **Die Jacke und die Schutzlatzhose von sind ideal.** Tragen Sie keine Kleider, Schals, Krawatten oder Schmuckstücke, die sich im Gestrüpp verfangen könnten. Binden Sie langes Haar zusammen und schützen Sie es (zum Beispiel mit einem Schal, einer Mütze, einem Helm usw).

**Tragen Sie Sicherheitsschuhe mit rutschfesten Sohlen und Stahlkappen.**

**⚠ Benutzen Sie die Schutzbrille oder das Schutzvisier!**

**Benutzen Sie einen Gehörschutz; zum Beispiel den Gehörschutz mit Bügel oder die Gehörschutzstöpsel.** Die Verwendung eines Gehörschutzes erfordert erhöhte Aufmerksamkeit und Vorsicht, denn die Wahrnehmung akustischer Warnsignale (Rufe, Alarmer usw.) wird dadurch eingeschränkt.

**Tragen Sie Handschuhe, mit denen die Vibrationen maximal gedämpft werden.**

## 2. ERKLÄRUNG DER SYMBOLE UND SICHERHEITSHINWEISE (Abb.24)

1. Betriebsanleitung vor der Inbetriebnahme lesen.
2. Immer Helm, Schutzbrille und Geräuschschutz tragen.
3. **ACHTUNG** - Die vom Blasgerät mit hoher Geschwindigkeit abgestoßenen Gegenstände können zurückprallen und den Benutzer treffen. Dies kann schwerwiegende Augenverletzungen verursachen.
4. Gerät: **BLÄSER**.
5. Garantiertes akustischer Schalleistungspegel.
6. CE-Zeichen.
7. Seriennummer.
8. Baujahr.
9. **ACHTUNG!** Gefahr der Fingeramputation.
10. **ACHTUNG!** Heiße Oberflächen.
11. Der Benutzer des Blasgeräts muss einen Sicherheitsabstand von mindestens 10 Metern zu Personen und Tieren einhalten. Dieser Sicherheitsabstand von mindestens 10 Metern gilt auch, falls mehrere Benutzer gleichzeitig am selben Einsatzort arbeiten.
12. Schalldruck in 15 m Abstand nach ANSI B175 gemessen.2-2012

## 3. HAUPTBESTANDTEILE (Abb.1)

1. Düse
2. Blasrohr
3. Gashebel
4. Handgriff
5. Schutzgitter

6. Gasregler
7. Stopp-Taste
8. Zündkerze
9. Starterpumpe
10. Chokehebel
11. Luftfilterdeckel
12. Tankverschluss
13. Kraftstofftank
14. Startgriff
15. Auspuff
16. Schraube zur Rohrbefestigung

## 4. MONTAGE

Das Gerät wird in der Ausführung als Blasgerät geliefert.

Sie können den Bausatz zur Umrüstung in Laubsauger / Laubhäcksler als Sonderzubehör bestellen (siehe Kapitel 8).

### Montage der Rohre

**⚠ ACHTUNG – Beim Einbau von Rohren und Düse sollten Sie den Motor abstellen.**

1. Die Schraube (A, Abb.3) lösen, um die Öse (C) des Rohres (B) in ihre Aufnahme einsetzen zu können. Die Schraube (A) zudrehen, um das Rohr (B) zu fixieren.
2. Zum Herausziehen des im Rohr (B) befindlichen Verlängerungsrohres (D, Abb.2) den Gewinding (E) in Richtung „geöffnetes Schloss“ drehen: das Rohr (C) herausziehen. Sobald die gewünschte Stellung erreicht ist, den Gewinding (E) in die Stellung „geschlossenes Schloss“ drehen, um die zwei Rohre zu fixieren.
3. Für einen effizienteren und besser ausrichtbaren Luftstrahl kann die Düse (F, Abb.4) montiert werden. Die Düse muss auf das Verlängerungsrohr (D, Abb.2) gesteckt werden und in den zwei Sicherungen (G, Abb.4) einrasten.

**⚠ ACHTUNG: Im Verlängerungsrohr (D, Abb.2) befindet sich ein Sicherheitsgitter zum Schutz vor Eindringen von Fremdkörpern. Der Laubbläser kann nicht ohne das Rohr (D) verwendet werden, um die Gefahr von Finger- und Handamputation auszuschließen, wenn versehentlich in das Rohr gegriffen wird.**

## TRAGGURTE

**OPTION** – Zur Verbesserung des Arbeitskomforts ist der einfache Traggurt (Abb.5) Nr. 61140011R als separates Zubehör erhältlich. Haken Sie den Gurt in die entsprechende Ösen (D, Abb.6) ein.

## 5. ANLASSEN



## KRAFTSTOFF

**⚠ ACHTUNG: Benzin ist ein hochentzündlicher Kraftstoff. Gehen Sie bei der Handhabung von Benzin oder Kraftstoffgemisch immer mit größter Vorsicht vor. In der Nähe des Kraftstoffs oder des Geräts sind offene Flammen und Rauchen verboten.**

- **Um Brand- und Verbrennungsgefahr zu reduzieren, vorsichtig mit dem Kraftstoff umgehen. Er ist hochentzündlich.**
- Schütteln und den Kraftstoff in einen hierfür zugelassenen Behälter füllen.
- Den Kraftstoff im Freien mischen, wo keine Funken oder Flammen vorhanden sind.
- Auf dem Boden abstellen, Motor ausschalten und vor dem Tanken abkühlen lassen.
- Den Tankdeckel langsam aufdrehen, um den Druck entweichen zu lassen und damit kein Kraftstoff austreten kann.
- Den Tankdeckel nach dem Tanken wieder fest zudrehen. Durch Vibrationen kann sich der Deckel lockern und Kraftstoff austreten.
- Trocknen Sie eventuell aus dem Gerät ausgelaufenen Kraftstoff ab. Bringen Sie die Maschine in 3 Meter Entfernung von der Stelle, an der Sie getankt haben, bevor Sie den Motor starten.
- Versuchen Sie unter keinen Umständen, ausgelaufenen Kraftstoff zu verbrennen.
- Beim Umgang mit Kraftstoff und während der Benutzung des Geräts ist das Rauchen verboten.
- Bewahren Sie den Kraftstoff an einem kühlen, trockenen und gut belüfteten Ort auf.
- Der Kraftstoff darf nicht in einer Umgebung mit trockenem Laub, Stroh, Papier usw. aufbewahrt werden.
- Bewahren Sie das Gerät und den Kraftstoff an einem Ort auf, an dem die Kraftstoffdämpfe keine Funken oder offene Flammen, Heizungsboiler, Elektromotoren, Schalter, Öfen

usw. erreichen können.

- Solange der Motor läuft, darf der Tankdeckel nicht geöffnet werden.
- Verwenden zur Reinigung niemals Kraftstoff.
- Achten Sie darauf, keinen Kraftstoff auf Ihre Kleidung zu verschütten.

BENZIN	ÖL		A
	2% - 50:1		
ℓ	ℓ	(cm <sup>3</sup> )	
1	0,02	(20)	
5	0,10	(100)	
10	0,20	(200)	
15	0,30	(300)	
20	0,40	(400)	
25	0,50	(500)	

Dieses Gerät wird von einem 2-Takt-Motor angetrieben, der die Vormischung von Benzin und Öl für 2-Takt-Motoren erfordert. Bleifreies Benzin und Öl für 2-Takt-Motoren in einem sauberen, für Motor zugelassenen Behälter vormischen.

**EMPFOHLENER TREIBSTOFF:** DIESER MOTOR IST FÜR DEN BETRIEB MIT BLEIFREIEM BENZIN FÜR FAHRZEUGE MIT OKTANZAHL 89 (R + M) / 2) ODER HÖHER ZERTIFIZIERT.

Mischen Sie das Öl für 2-Takt-Motoren gemäß den Anleitungen auf der Packung mit Benzin.

Wir empfehlen die Verwendung von Öl für 2-Takt-Motoren Efco - Oleo-Mac 2% (1:50), das speziell für alle luftgekühlten 2-Takt-Motoren ausgelegt ist.

Das im Prospekt (Abb. A) angegebene korrekte Öl-/Treibstoff-Mischverhältnis gilt sowohl bei der Verwendung von **PROSINT 2** und **EUROSINT 2** als auch eines gleichwertigen Motoröls hoher Qualität (**Spezifikationen JASO FD oder ISO L-EGD**).

**⚠ WARNUNG: KEIN ÖL FÜR FAHRZEUGE ODER ÖL FÜR 2-TAKT-AUSSENBORDMOTOREN VERWENDEN**

**⚠ WARNUNG:**

- **Nur so viel Treibstoff beschaffen, der für den eigenen Bedarf notwendig ist; kaufen Sie niemals mehr Treibstoff, als Sie in ein, zwei Monaten verbrauchen,**
- **Lagern Sie das Benzin in einem gut verschlossenen Behälter an einem kühlen, trockenen Ort**

**⚠ WARNUNG - Kein Kraftstoffgemisch mit einem Ethanolgehalt über 10% verwenden; zugelassen sind Gasohol (Mischung aus Benzin und Ethanol) mit einem Ethanolgehalt**

### bei 10% oder Kraftstoff E10.

**HINWEIS** - Nur die jeweils erforderliche Kraftstoffmenge anmischen. Das fertige Kraftstoffgemisch darf nur kurze Zeit im Tank bzw. Kanister bleiben. Zur Aufbewahrung der Mischung für einen Zeitraum von 12 Monate sollte der Kraftstoff-Stabilisator **Emak ADDITIX 2000** Art.Nr.001000972 verwendet werden.

### Alkylatbenzin

**! WARNUNG** - Alkylatbenzin hat nicht die gleiche Dichte des normalen Benzins. Bei den auf den Betrieb mit Normalbenzin abgestimmten Motoren ist womöglich eine Neueinstellung der Schraube H erforderlich. Hierzu einen autorisierten Service aufsuchen.

### Auftanken

Schütteln Sie den Gemischkanister vor dem Auftanken.

**! ACHTUNG**: Befolgen Sie die Sicherheitsvorschriften für die Handhabung von Treibstoff. Stellen Sie den Motor vor dem Tanken unbedingt ab. Füllen Sie niemals Treibstoff in eine Maschine mit laufendem oder heißem Motor. Entfernen Sie sich mindestens 3 m von der Stelle, an der Sie aufgetankt haben, bevor Sie den Motor starten. **NICHT RAUCHEN!**

1. Säubern Sie die Umgebung des Tankdeckels, um Verschmutzungen des Treibstoffs zu vermeiden.
2. Drehen Sie den Tankdeckel langsam auf.
3. Füllen Sie das Treibstoffgemisch vorsichtig in den Tank. Möglichst keinen Treibstoff verschütten.
4. Säubern und kontrollieren Sie die Dichtung, bevor Sie den Tankdeckel wieder aufsetzen.
5. Setzen Sie den Tankdeckel sofort wieder auf und drehen Sie ihn von Hand fest zu. Entfernen Sie eventuell verschütteten Treibstoff.

**! ACHTUNG**: Kontrollieren Sie, ob Treibstoff austritt; Leckstellen vor dem Gebrauch beseitigen. Falls erforderlich verständigen Sie bitte Ihren Fachhändler.

### STARTVORGANG

Überprüfen Sie den einwandfreien Betrieb des Gashebels (D, Abb. 9) und schieben Sie den Gasregler (E) in Leerlaufstellung.

1. Den Primer 6mal langsam drücken (C, Abb.7).
2. Den Starterhebel (12, Abb.1) auf CLOSE stellen

(A, Abb.7). Dadurch wird automatisch das Halbgas aktiviert.

3. Die Maschine standfest auf dem Boden abstellen. Die Maschine mit einer Hand festhalten (Abb.8) und mit der anderen den Starterzug ziehen (nicht mehr als 3 Mal), bis die ersten Zündgeräusche zu hören sind. Ein neues Gerät kann zusätzliche Anlassversuche erfordern.
4. Den Starterhebel (12, Abb.1) auf OPEN stellen (B, Abb.7).
5. Zum Starten des Motors das Anwurfseil ziehen. Das Gerät nach dem Start einige Sekunden warmlaufen lassen, ohne dabei Gas zu geben. Bei niedrigen Temperaturen oder großen Höhen sind zum Warmlaufen einige Sekunden mehr erforderlich. Anschließend den Gasknopf (13, Abb.1) drücken, um das automatische Halbgas zu deaktivieren.

**! ACHTUNG**: Wenn der Motor bereits warmgelaufen ist und wieder gestartet werden soll, darf den starter (10, Abb. 1) nicht verwendet werden.

**! ACHTUNG**: Sie dürfen den Blasgerät niemals ohne Gebläse starten. Dies kann schwerwiegende Motorschäden verursachen und hat den sofortigen Verfall der Garantie zur Folge.

### Wenn der Motor „abgesoffen“ ist.

- Setzen Sie ein geeignetes Werkzeug in die Fassung der Zündkerze ein.
- Hebeln Sie die Zündkerzenfassung ab.
- Schrauben Sie die Zündkerze heraus und trocknen Sie sie.
- Ziehen Sie den Gashebel bis zum Anschlag.
- Ziehen Sie das Anwerfseil mehrmals durch, um die Vergaserkammer zu lüften.
- Setzen Sie die Zündkerze wieder ein und setzen Sie die Zündkerzenfassung auf; drücken Sie sie fest nach unten.
- Bringen Sie den Chokehebel in der Stellung OFFEN, und zwar auch bei kaltem Motor.
- Werfen Sie jetzt den Motor wieder an.

**! WARNUNG**:

- Das Anwurfseil niemals um die Hand wickeln.
- Das Anwurfseil beim Anlassen nicht in seiner ganzen Länge herausziehen, es könnte dadurch reißen.
- Das Anwurfseil nicht plötzlich loslassen; den Seilgriff (14, Abb.1) festhalten und das Seil langsam aufrollen lassen.

## EINLAUFEN DES MOTORS

Der Motor erreicht seine volle Leistungskraft nach 5÷8 Arbeitsstunden.

Lassen Sie den Motor während dieser Einlaufzeit nicht leer auf Hochtouren laufen, um eine übermäßige Beanspruchung zu vermeiden.

**⚠ ACHTUNG! - Während der Einlaufzeit darf die Vergasung nicht verstellt werden, um eine vermeintliche Leistungssteigerung zu erzielen; der Motor könnte dadurch beschädigt werden.**

**HINWEIS: Es ist vollkommen normal, dass der Motor während und nach dem ersten Gebrauch etwas raucht.**

## 6. MOTOR ABSTELLEN

Bringen Sie Gashebel (D, Abb. 9) und Gasregler (E) in Leerlaufstellung.

Den Motor abstellen, vernichtend der STOPP-Taste (F, Abb. 9).

## 7. GEBRAUCH DER MASCHINE

### VERBOTENER EINSATZ

- Arbeiten Sie nur, wenn Sicht und Lichtverhältnisse ein sicheres Arbeiten gestatten.
- Stellen Sie den Motor vor Absetzen der Heckenschere ab.
- Achten Sie besonders auf Alarmer bei Verwendung der Schutzausrüstung, denn diese Ausrüstungen können das Hören von Warntönen (Aufforderungen, Signale, Warnungen usw.) beeinträchtigen.
- Seien Sie besonders vorsichtig bei der Arbeit am Hang oder auf unebenem Gelände.
- Die Handgriffe stets trocken und sauber halten.
- **Benutzen Sie den Bläser nicht auf einer Leiter, einem Gestell oder einem Tisch.**
- **Blasen Sie unter keinen Umständen heiße oder brennende Stoffe bzw. flüssige Kraftstoffe weg.**
- Gehen Sie beim Arbeiten mit dem Gerät nicht rückwärts.
- Verwenden Sie den Bläser ausschließlich zu vernünftigen Uhrzeiten, also weder früh morgens oder spät abends, um niemanden zu stören. Halten Sie sich an die örtlich vorgeschriebenen Ruhezeiten.
- Kontrollieren Sie die Windrichtung und -stärke. Richten Sie den Luftstrahl oder die weggeblasenen Abfälle niemals auf Personen, Tiere, Autos oder Häuser.
- Blasen Sie die Abfälle nicht in offene Fenster

oder Türen.

- Nehmen Sie Rücksicht auf Passanten und fremde Grundstücke.
- Lassen Sie den Bläser nicht mit laufendem Motor unbeaufsichtigt.
- Achten Sie auf die weg- oder fortgeblasenen Gegenstände.
- Üben Sie sich darin, Grasschnitt oder Papierbecher ohne Staubverwirbelungen wegzublasen.
- Befeuchten Sie staubige Bereiche vor der Benutzung des Bläfers.
- Benutzen Sie den Bläser nicht, um sehr staubiges Material wegzublasen.
- Richten Sie den Luftstrahl nicht gegen Personen oder Tiere. Der Bläser kann kleinere Gegenstände mit hoher Geschwindigkeit wegschleudern. Stellen Sie das Gerät sofort an, wenn Personen herantreten.
- Folgendes Material darf **NICHT** mit dem Bläser beseitigt werden:
  - Größere Mengen Kies oder Kiesstaub
  - Bauschutt
  - Gipspulver
  - Zement- und Betonstaub
  - Trockene Gartenerde
- Benutzen Sie den Bläser nicht, um Düngemittel, Chemikalien, sonstige giftige Stoffe oder Kraftstoff zu verteilen, es sei denn, dass er für diesen Zweck ausgelegt ist und in diesem Fall nur in einem geeigneten Bereich verwendet wird.
- Wird dagegen ein handelsüblicher Stoff weggeblasen, lesen Sie das Sicherheitsdatenblatt oder wenden Sie sich an den Hersteller des Stoffs.

**⚠ ACHTUNG! - Kieselerde ist ein Grundbestandteil von Sand, Quarz, Backsteinen, Ton, Granit, Gestein und zahlreicher anderer Stoffe, darunter auch von Beton- und Mauerwerkprodukten. Das wiederholte bzw. intensive Einatmen kristalliner Kieselerde in der Luft kann ernsthafte oder gar tödliche Erkrankungen der Atemwege verursachen, einschließlich der Silikose. Bei derartigen Stoffen müssen Sie also in jedem Fall die angegebenen Atemschutzvorschriften beachten.**

**⚠ ACHTUNG! - Das Einatmen von Asbeststaub kann ernsthafte oder gar tödliche Erkrankungen der Atemwege bzw. Krebs verursachen. Der Gebrauch und die Entsorgung asbesthaltiger Produkte unterliegen strengen Regelungen. Blasen oder bewegen Sie weder Asbest noch asbesthaltige Produkte, wie beispielsweise isolierende Verkleidungen aus Asbest. Besteht Anlass zur Annahme, dass asbesthaltige Stoffe bewegt**

werden, setzen sie sich umgehend mit Ihrem Arbeitgeber oder dem Gesundheitsamt in Verbindung.

### Vorbereitung auf die Arbeit

**⚠ ACHTUNG!** - Befolgen Sie stets die Sicherheitsvorschriften. Planen Sie die Arbeit im voraus. Beginnen Sie erst dann mit der Arbeit, wenn der Arbeitsbereich leer geräumt und standfester Untergrund vorhanden ist.

**⚠ ACHTUNG** – Die vom Bläser mit hoher Geschwindigkeit weggeblasenen Gegenstände können zurückprallen und den Benutzer treffen. Dies kann schwerwiegende Augenverletzungen verursachen. Tragen Sie immer einen Augenschutz.

**⚠** Für Personen mit Kreislaufstörungen und nervösen Leiden können Vibrationen gesundheitsschädlich sein. Sollten Symptome wie Prickeln, Gefühllosigkeit, Kraftschwund oder Veränderungen der Hautfarbe auftreten, suchen Sie umgehend ein Arzt auf. Von diesen Symptomen sind meist Finger, Hände oder Armgelenke betroffen.

- Überprüfen Sie den Zustand des Bläfers vor dem Einsatz, insbesondere Auspuff, Saugöffnung und Luftfilter.
- Spritzen Sie den Arbeitsbereich in besonders staubiger Umgebung mit einem Schlauch oder einem Sprühaufsatz leicht ab, sofern Wasser zur Verfügung steht.
- Achten Sie dabei auf Kinder, Haustiere, offene Fenster oder Autos und blasen Sie die Abfälle stets unter sicheren Bedingungen weg.
- Benutzen Sie die komplette Düsenverlängerung, so dass der Luftstrahl möglichst am Boden verwendet wird.
- Nach dem Gebrauch sollten Sie den Bläser reinigen und die Abfälle in die Mülltonne verbringen.
- Verwenden Sie den Bläser auf der kleinstmöglichen Einstellung der Drosselklappe.
- Mit dem Gasregler (E, Abb. 9) können Sie verschiedene Drehzahlstufen des Motors und folglich unterschiedlich starke Luftströme einstellen. Schieben Sie den Gasregler in Leerlaufstellung, bevor Sie das Gerät abstellen.

**⚠ ACHTUNG!** - Benutzen Sie bei der Arbeit mit dem Bläser die erforderliche persönliche Schutzausrüstung:

1. Gehörschutz.
2. Augenschutz.
3. Atemschutzmaske in staubigen Bereichen.

### Der Bläser eignet sich für folgende Arbeiten:

- Beseitigung und Aufsammeln von Laub.
- Beseitigung von Abfällen oder gemähtem Gras von Straßen, Fußwegen, Grünanlagen, Parkplätzen, Werkhallen, Sportplätzen usw.
- Beseitigung von Grasschnitt
- Beseitigung oder Zerkleinerung von Grasbüscheln
- Säubern von Parkplätzen
- Säubern von landwirtschaftlichen Ausrüstungen und Baugeräten
- Säubern von Freilichtbühnen und Vergnügungsparks
- Beseitigung von leichtem oder weichem Schnee
- Trocknen von Gehwegen und Außenflächen
- Beseitigung von Abfällen aus Ecken, Durchgängen, zwischen Pflastersteinen usw.

**⚠ ACHTUNG** - Beim Arbeiten in Ecken blasen Sie von der Ecke und von innen zur Mitte des Arbeitsbereichs.

Der Blasgerät ist zum einhändigen Gebrauch vorgesehen und kann beliebig mit der rechten bzw. linken Hand bedient werden.

**⚠ ACHTUNG** – Vergewissern Sie sich, dass das Schutzgitter (G, Abb.10) ordnungsgemäß geschlossen und mit der Klammer (H) gesichert ist. Gefahr der Fingeramputation.



## 8. INSTANDHALTUNG

### WARTUNGSTABELLE

Die folgenden Wartungsintervalle gelten ausschließlich bei Einsatz der Kettensäge unter normalen Betriebsbedingungen. Falls Ihre tägliche Arbeit unter schwereren Bedingungen als normal durchgeführt wird, müssen die Wartungsintervalle entsprechend verkürzt werden.

		Vor jedem Gebrauch	Nach dem Betanken	Wöchentlich	Bei Schäden oder Defekten	Nach Bedarf
Komplettes Gerät	Inspektionen: Leckagen, Risse und Verschleiß	X	X			
Kontrollen: Schalter, Starter, Gashebel und Gasregler	Funktionsweise überprüfen	X	X			
Tank	Inspektionen: Leckagen, Risse und Verschleiß	X	X			
Kraftstofffilter	Überprüfen und reinigen			X		
	Filtereinsatz austauschen				X	Alle 6 Monate
Alle frei liegenden Schrauben und Muttern (nicht Vergaserschrauben)	Überprüfen und nachziehen			X		
Luftfilter	Reinigen	X				
	Austauschen				X	Alle 6 Monate
Zylinderrippen und Startgehäuseschlitze	Reinigen			X		
Startseil	Inspektionen: Schäden und Verschleiß			X		
	Austauschen				X	
Vergaser	Leerlaufdrehzahl überprüfen	X	X			
Zündkerze	Elektrodenabstand überprüfen			X		
	Austauschen				X	Alle 6 Monate
Antivibrationssystem	Inspektionen: Schäden und Verschleiß			X		

## KONFORMITÄT DER ABGASEMISSIONEN

Dieser Motor, einschließlich seines Emissionskontrollsystems, muss gemäß den Anweisungen der Betriebsanleitung verwaltet, gebraucht und gewartet werden, um die gesetzlich vorgeschriebenen Abgasgrenzwerte für selbstfahrende Arbeitsmaschinen ohne Straßenzulassung einzuhalten.

Jeder unbefugte Eingriff am Emissionskontrollsystem des Motors bzw. dessen nicht bestimmungsgemäße Verwendung ist untersagt.

Fehler bei Betrieb, Gebrauch oder Wartung des Motors oder der Maschine können u. U. so schwere Funktionsstörungen des Abgaskontrollsystems verursachen, dass die anwendbaren Rechtsvorschriften nicht mehr erfüllt sind. In diesem Fall sind sofortige Maßnahmen zu ergreifen, um die Systemstörung zu beheben und die Emissionen wieder unter die vorgeschriebenen Grenzwerte zu senken.

Einige Beispiele für falschen Betrieb, Gebrauch und falsche Wartung sind u. a.:

- Überlasten oder Beschädigen der Kraftstoffdosiervorrichtungen
- Verwendung von Kraftstoff bzw. Motoröl, deren Eigenschaften nicht den Vorgaben im Kapitel MOTORSTART / KRAFTSTOFF entsprechen
- Verwendung von Nicht-Originalteilen, z. B. Kerzen usw.
- mangelnde oder mangelhafte Wartung der Auspuffanlage sowie Missachtung der Wartungsintervalle für Auspuff, Kerze, Luftfilter usw.

**⚠ ACHTUNG! – Durch eigenmächtige Eingriffe an diesem Motor verliert das EU-Emissionszertifikat seine Gültigkeit.**

Der CO<sub>2</sub>-Gehalt dieses Motors findet sich auf der Internetseite von Emak ([www.myemak.com](http://www.myemak.com)) im Abschnitt „The Outdoor Power Equipment World“.

**⚠ ACHTUNG! – Tragen Sie bei den Wartungsarbeiten stets Schutzhandschuhe. Führen Sie keine Wartung bei warmem Motor aus. Für sämtliche Wartungseingriffe muss der Motor abgeschaltet werden.**

- Durch eine nicht korrekte Wartung und durch Entfernung der Sicherheitsvorrichtungen können schwere Unfälle verursacht werden.
- Reinigungsarbeiten nicht mit dem Kraftstoff (Benzingemisch) ausführen.
- Reparaturen oder Eingriffe ausserhalb der

normalen Wartung müssen vom Händler oder von der Vertragswerkstatt durchgeführt werden.

## LUFTFILTER

Wenn die Motorleistung deutlich abnimmt, die Abdeckung (A, Abb.11) öffnen und den Luftfilter (B) kontrollieren. Anleitung für die Reinigung des Luftfilters, siehe Abb.11:

- Die zwei Schrauben (C) lösen, um die Abdeckung zu entfernen und den Filter freizulegen.
- Falls er verstopft oder beschädigt ist, muss er ausgewechselt werden. Bevor der neue Filter eingebaut wird, müssen die Innenseite der Abdeckung und der Bereich um den Filter vom größten Schmutz befreit werden.
- Den Filter (B) wieder einbauen, die Abdeckung (A) schließen und die zwei Schrauben (C) zudrehen.

**⚠ VORSICHT** – Der Laubbläser darf nicht ohne Luftfilter oder mit stark verschmutztem Luftfilter benutzt werden, da hierdurch der Motor beschädigt werden kann und die Garantie verfällt.

## KRAFTSTOFFILTER (Abb. 12)

Wir empfehlen, den Kraftstofffilter im Tank mindestens einmal jährlich zu wechseln. Dieser Filterwechsel muss in einem autorisierten Kundendienstzentrum vorgenommen werden:

- Kraftstofftank entleeren.
- Den Filter entnehmen und aus dem Benzingemischrohr herausziehen.
- Einen neuen Filter in das Benzingemischrohr einfügen.
- Den Filter in den Tank einsetzen.

**⚠ VORSICHT** – Wird der verschmutzte Kraftstofffilter nicht gewechselt, kann der Motor unwiderruflich beschädigt werden.

## MOTOR

Die Rippen des Zylinders müssen regelmäßig mit einem Pinsel oder mit Druckluft gereinigt werden. Sollte sich Schmutz am Zylinder ansammeln, kann das zu Überhitzung und Motorschäden führen.

## ZÜNDKERZE

Die Zündkerze muß regelmäßig gereinigt und der Zündabstand der Elektroden überprüft werden (Abb. 23). Eine Zündkerze NGK CMR7A bzw. einer anderen Marke mit gleichwertigem Wärmewert verwenden.

## SCHUTZGITTER

Überprüfen Sie die perfekte Funktion der Feder (D, Abb.13) und der Verschlussklammer (E). Somit wird das einwandfreie Schließen des Schutzgitters garantiert.

Bei längerem Einsatz des Laubbläasers kann sich auf der Laufradabdeckung viel Staub ansammeln. Hierdurch verringert sich die Luftzirkulation (geringeres Volumen), was Schäden am Laufrad und/oder eine Überhitzung des Motors verursachen kann. Halten Sie die Laufradabdeckung stets sauber.

## STARTERGRUPPE

**⚠ ACHTUNG:** Die Schraubenfeder ist gespannt. Sie könnte über weite Entfernungen herausspringen und schwere Verletzungen verursachen. Versuchen Sie niemals, Sie auszubauen oder zu verändern.

## VERGASER

Der Vergaser wird standardmäßig im Werk gemäß den einschlägigen Emissionsvorschriften reguliert.

**⚠ ACHTUNG:**

- **Versuchen Sie nicht, den Vergaser durch Anziehen oder Lösen seiner Schrauben zu regulieren, sondern kontaktieren Sie hierfür ein autorisiertes Kundendienstzentrum.**
- **Eine falsche Regulierung des Vergasers kann schwere Motorschäden verursachen.**
- **Vermeiden Sie es ebenfalls, die roten Schutzabdeckungen der Vergaserschrauben zu verändern oder zu entfernen.**

Bitte kontaktieren Sie im Fall von Störungen (Motor hält die Leerlaufdrehzahl nicht, Motordrehzahl unregelmäßig oder Höchstleistung wird nicht erreicht) ein autorisiertes Kundendienstzentrum.

**⚠ ACHTUNG: Klima und Höhenveränderungen können die Vergasereinstellung beeinflussen.**

## AUSPUFF

**⚠ ACHTUNG** – Dieser Auspuff ist mit Katalysator ausgerüstet, wodurch der Motor die Normen der Abgasemissionen erfüllt. Den Katalysator auf keinen Fall umrüsten oder ausbauen: dies ist gesetzwidrig.

**⚠ ACHTUNG– Kat-Auspuffe werden beim Betrieb extrem heiß und bleiben es für längere Zeit auch nach Abstellen des Motors. Dieser Zustand tritt ebenfalls im Leerlauf ein. Die Berührung kann Hautverbrennungen verursachen. Die Brandgefahr nicht vergessen!**

**⚠ VORSICHT - Einen beschädigten Auspuff unbedingt austauschen.** Eine häufige Verstopfung des Auspuffs ist möglicherweise ein Anzeichen für den Leistungsverlust des Katalysators.

**⚠ ACHTUNG – Betreiben Sie den Maschine nicht, wenn der Schalldämpfer beschädigt ist, fehlt oder verändert wurde. Ein unzureichend gewarteter Auspuff hat beim Betrieb eine erhöhte Brandgefahr sowie schwere Gehörschäden zur Folge.**

## AUSSERORDENTLICHE WARTUNG

Bei intensivem Gebrauch sollte am Ende der Saison bzw. bei normalem Gebrauch alle zwei Jahre eine Generalinspektion durch eine Fachkraft des Kundendienstnetzes ausgeführt werden.

**⚠ ACHTUNG: Alle Wartungsarbeiten, die nicht in dieser Bedienungsanleitung aufgeführt sind, müssen bei einer Vertragswerkstatt durchgeführt werden.** Zum Gewährleistung eines konstanten und ordnungsgemässen Betriebs dürfen nur **ORIGINALERSATZTEILE** verwendet werden.

**⚠ Eigenmächtige Umrüstungen bzw. die Verwendung von nicht originalen Ersatzteilen können schwere oder sogar tödliche Unfälle des Anwenders oder von Drittpersonen verursachen.**

## 9. TRANSPORT

Tragen Sie den Blasgerät nur bei abgestelltem Motor.

**⚠ ACHTUNG** – Zum Transport auf Fahrzeugen muss das Gerät mittels Riemen sicher am Fahrzeug befestigt werden. Das Gerät muss waagrecht mit leerem Tank und gemäß den einschlägigen Transportvorschriften befördert werden.

## 10. LÄNGERUNG

Bei längerem Stillstand des Geräts:

- Entleeren Sie das Benzingemisch aus dem Tank.
- Lassen Sie den Motor bei mittlerer Drehzahl

laufen, bis der Kraftstoff verbraucht ist und er von selbst ausgeht.

- Reinigen Sie den Tank gründlich.
- Reinigen Sie das gesamte Gerät und entfernen Sie alle Rückstände und Schmutz (Staub-, Grasablagerungen oder Sonstiges).
- Tragen Sie zum Schutz gegen Korrosion einen Ölfilm auf alle Metallteile auf.
- Lagern Sie das Gerät und seine Zubehörteile für Kinder unzugänglich an einem kühlen und trockenen Ort fern von ungeschützten Wärmequellen oder ätzenden chemischen Stoffen wie z. B. chemische Pflanzenschutzmittel.

Überprüfen Sie alle Dichtungen und den Vergaser, bevor Sie das Gerät nach längerer Nichtbenutzung wieder in Betrieb nehmen. Wir empfehlen, das Gerät bei einem autorisierten Kundendienstzentrum kontrollieren zu lassen.

**⚠ VORSICHT** – Achten Sie darauf, dass das Gerät fern von Sonnenstrahlen gelagert wird, die durch die Fenster in den Raum filtern, da hierdurch einige Kunststoffteile beschädigt werden könnten. Verwenden Sie keine Benzingemischreste, die älter als einen Monat sind: Hierdurch können u. U. schwere Motorschäden entstehen und die Garantie wird ungültig.

## 11. UMWELTSCHUTZ

Umweltschutz ist ein relevanter und vorrangiger Aspekt beim Einsatz dieser Maschine und kommt der guten Nachbarschaft sowie unserem Lebensraum gleichermaßen zu gute.

- Stören Sie Ihre Nachbarn so wenig wie möglich.
- Befolgen Sie die örtlichen Bestimmungen für die Entsorgung der Schnittabfälle.
- Befolgen Sie die örtlichen Bestimmungen für die Entsorgung von Verpackungsmitteln, Altöl, Kraftstoff, Filtern, defekten oder stark umweltbelastenden Komponenten; diese Abfälle gehören nicht in den normalen Haushaltsmüll, sondern müssen sortenrein getrennt und den entsprechenden Wertstoffstellen für das nachträgliche Recycling zugeführt werden.

### Verschrottung und Entsorgung

Setzen Sie die stillgelegte Maschine nicht in die Umwelt frei, sondern wenden Sie sich an eine Sammelstelle.

Ein Großteil der beim der Fertigung der Maschine verwendeten Werkstoffe sind recyclebar; sämtliche Metalle (Stahl, Aluminium, Messing) können einem Schrotthändler zugeführt werden.

Wenden Sie sich für weitere Infos in diesem Sinne an die zuständige kommunale Einrichtung. Die aus der Verschrottung der Maschine hervorgehenden Abfälle sind nach den geltenden Umweltgesetzen zu entsorgen.

**Beachten Sie auf jeden Fall die einschlägigen örtlichen Bestimmungen.**

Zerstören Sie bei der Verschrottung des Geräts das CE-Kennzeichen auf dem Gerät und das vorliegende Handbuch.

## 12. AUSFÜHRUNG LAUBSAUGER /LAUBHÄCKLER

### MONTAGE

**Sonderzubehör Bausatz Laubsauger / Laubhäcksler:**

1. Saugrohr (2-teilig)
2. Sammelrohr
3. Fangsack
4. Griff

**⚠ ACHTUNG** – Beim Einbau von Strahlrohr, Sammelrohr und Fangsack sollten Sie den Motor abstellen.

### VORBEREITUNG

- Für die Montage des Griffes (F, Abb.16), müssen die zwei Verschlüsse (G) durch Lösen der zwei Schrauben abgenommen werden. Bei Montage des Griffes (F) muss das Kabel (H, Abb.17) in die hierfür vorgesehene Öse eingezogen werden, damit es nicht eingequetscht wird. Nachdem der Griff mit den zwei Schrauben befestigt wurde, den Kabelverbinder (Q, Abb.18) am Lamellenkontakt (R) des Geräts anschließen.
- Führen Sie das Sammelrohr (C, Abb. 14) bis zum Kegelige in den Fangsack (D) ein und verschließen Sie mit Klettband (E). Der Fangsack am Rohrende verbessert den Arbeitskomfort des Geräts.
- Die Schraube (A, Abb.15) lösen, um die Öse (B) des Sammelrohrs (C) in ihre Aufnahme einsetzen zu können. Die Schraube (A) zudrehen, um das Sammelrohr (C) zu fixieren.
- Rasten Sie die Verschlusslasche (H, Abb.19) zum Öffnen des Schutzgitters mit einem Schraubendreher aus. Führen Sie die 4 Stifte (M) des Gehäuses in die 4 Führungsrillen (N) des Rohrs (L Abb. 20) ein und drehen Sie dann bis zum Anschlag in Pfeilrichtung (2). Rasten Sie das Endstück des Saugrohrs (P, Abb. 21) ein und überprüfen Sie, ob das abgeschrägte Ende des Saugrohrs nach unten gerichtet ist.

**⚠ ACHTUNG** – Überprüfen Sie vor dem Gerätstart die einwandfreie Montage des Saugrohrs.

**⚠ ACHTUNG** – Starten Sie den Bläser auf keinen Fall bei geöffnetem, beschädigtem oder nicht verschließbarem Schutzgitter (G, Abb.10), es sei denn, Sie haben das Saugrohr eingesteckt.

**⚠ ACHTUNG** – Überprüfen Sie vor dem Gerätestart, ob der Fangsack in einwandfreiem Zustand und der Reißverschluss geschlossen ist. Arbeiten Sie niemals mit einem beschädigten Fangsack. Hierbei besteht Verletzungsgefahr durch ausgeschleuderte Abfälle.

**⚠ ACHTUNG** – Vermeiden Sie jeglichen direkten Kontakt mit der Austrittsöffnung des Auspuffs.

### GEBRAUCH

**⚠ ACHTUNG** – Halten Sie das Geräts stets mit beiden Händen fest.

Der Laubsauger ist zum zweihändigen Gebrauch vorgesehen (Abb. 22), wobei die rechte Hand den Steuergriff und die linke Hand den Gehäusegriff halten soll. Dies gilt auch für Linkshänder.

Legen Sie den Tragegurt des Fangsacks auf die rechte Schulter und führen Sie den linkenarm durch. Beim Einsatz als Laubsauger ist der Betrieb nur mit montiertem Fangsack gestattet. Durch den erheblichen Durchmesser des Saugrohrs können Sie selbst große Blätter, Pappstücke und Rindenteile aufsaugen.

**Saugen** Sie keine sperrigen Gegenstände, Holz, Dosen, Seilstücke oder Bänder auf, womit Sie das Gebläse beschädigen oder blockieren könnten.

**Achtung** auf Verstopfung des Gebläses beim Saugen **nassen** Laubs.

**Achtung** auf Motorschäden durch übermäßige Drehzahl durch Verstopfung des Saugrohrs.

**⚠ WARNUNG** – Schleifen Sie das Endstück des Saugrohrs nicht auf dem Boden.

**⚠ WARNUNG** – Saugen Sie keine abrasiven Stoffe wie Sand oder Kies, da dies zu einem schnellen Gebläseverschleiß führen kann.

**⚠ ACHTUNG** – Saugen Sie keine heißen bzw. brennenden Stoffe oder flüssige Kraftstoffe auf. Saugen Sie auf keinen Fall entzündliche Flüssigkeiten und Gefahrstoffe (z.B. Kraftstoff) bzw. damit getränkte Materialien. Dies kann **tödliche Verletzungen durch Brand oder Explosion verursachen!**

**⚠ WARNUNG** – Ungewöhnliche Geräusche bzw. Drehzahlschwankungen des Motors deuten möglicherweise auf eine Verstopfung des Geräts beim Saugen hin. Stellen Sie umgehend den Motor ab, entfernen Sie das Saugrohr und überprüfen Sie, ob es durch Rückstände verstopft ist.

### WARTUNG

**GEHÄUSE** – Reinigen Sie regelmäßig die Innenseite des Gehäuses von Rückständen und Schmutz, um die Leistung des Geräts nicht zu beeinträchtigen.

**GEBLÄSE** – Achten Sie für einen gleichmäßigen Luftstrom und geringe Vibrationen stets auf saubere und nicht verbogene Rippen. Wenden Sie sich im gegenteiligen Fall sofort an eine **autorisierte Fachwerkstatt**.

**FANGSACK** – Waschen Sie regelmäßig den Fangsack, um eine gute Saugleistung zu gewährleisten. Überprüfen Sie den Zustand des Fangsacks und die Funktion der Reißverschlüsse. Tauschen Sie ggf. aus.

**In Bezug auf die anderen Wartungseingriffe siehe Kapitel 8 Seite 59.**

### 13. TECHNISCHE DATEN

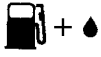
Hubraum	cm <sup>3</sup>	25.4
Motor		2 takt
Leistung	kW	1.0
Inhalt Kraftstofftank 	cm <sup>3</sup>	450 (0,45 ℓ)
Primer vergaser		Oui
Schwingungsdämpfung		Oui
Gewicht	kg	3.7
Volumenstrom laubsauger	m <sup>3</sup> /h	720
Max. Luftgeschwindigkeit	m/s	70
Volumenstrom laubsauger	m <sup>3</sup> /h	770
Inhalt fangsack	ℓ	36

Schalldruck	dB (A)	ANSI B175.2/2012	73.0	
Schalldruck	dB (A)	L <sub>PA</sub> av EN15503 EN 22868	96.5	*
Unsicherheit	dB (A)		2.0	
Schallleistungspegel gemessen	dB (A)	2000/14/EC EN 22868 EN ISO 3744	104.0	
Unsicherheit	dB (A)		1.0	
Garantierter akustischer schalleleistungspegel	dB (A)	L <sub>WA</sub> 2000/14/EC EN 22868 EN ISO 3744	105.0	
Vibrationspegel	m/s <sup>2</sup>	EN15503 EN 22867 EN 12096	6.3	*
Unsicherheit	m/s <sup>2</sup>	EN 12096	2.8	

\* Mittelwerte (1/7 Leerlauf, 6/7 voll beladen)

## 14. KONFORMITÄTS - ERKLÄRUNG

Der Unterzeichnende im Namen der, **EMAK spa via Fermi, 4 - 42011 Bagnolo in Piano (RE) ITALY**

erklärt auf eigene Verantwortung daß die Maschine:

1. Baurt: **Bläser**

2. Marke: / Typ: **Oleo-Mac BV 250 – Efco SA 2500**

3. Serien-Identifizierung: **554 XXX 0001 - 554 XXX 9999**

erfüllt die Vorschriften der Richtlinie /  
Verordnung in der geltenden Fassung **2006/42/EC - 2014/30/EU - (EU) 2016/1628 - 2000/14/EC -  
2011/65/EU**

ist konform mit den Bestimmungen der  
folgenden harmonisierten Normen: **EN 15503:2009+A2:2015 - EN ISO 14982:2009**

Verfahren zur Konformitätsbeurteilung  
durchgeführt **Annex V - 2000/14/EC**

Schalleistungspegel gemessen **104.0 dB(A)**

Garantierter akustischer  
Schalleistungspegel: **105.0 dB(A)**

Aufgesetzt in: **Bagnolo in piano (RE) Italy - via Fermi, 4**

Datum: **15/04/2020**

Am Geschäftssitz hinterlegte: **technische Dokumentation. - Technische Leitung**

  
  
Fausto Bellamico - President

## 15. GARANTIESCHEIN

Diese Maschine ist nach den modernsten Fertigungstechniken entwickelt und hergestellt worden. Der Hersteller garantiert seine Produkte für einen Zeitraum von 24 Monaten ab dem Kaufdatum bei Privat- und Heimwerkereinsatz. Bei professionellem Gebrauch ist die Laufzeit der Garantie auf 12 Monate beschränkt.

### Allgemeine Garantiebedingungen

- 1) Die Garantie hat ab Kaufdatum Gültigkeit. Der Hersteller tauscht über das Vertriebs- und technische Servicenetz die durch Material-, Bearbeitungs- und Fertigungsmängel fehlerhaften Teile kostenlos aus. Die Garantie hebt die vom Bürgerlichen Gesetzbuch geregelten Käuferansprüche bei Folgeschäden durch Fehler oder Mängel des verkauften Sachwerts nicht auf.
- 2) Das technische Personal wird die Eingriffe im Rahmen der hierfür erforderlichen organisatorischen Maßnahmen schnellstmöglich durchführen.
- 3) **Zur Anforderung der Serviceleistungen im Garantiezeitraum müssen dem autorisierten Personal der untenstehende und vollständig ausgefüllte Garantieschein mit Verkäuferstempel sowie die Rechnung bzw. der Kaufbeleg als Datumsnachweis vorgelegt werden.**
- 4) Die Garantie erlischt in folgenden Fällen:
  - Offensichtliche Wartungsversäumnisse
  - Unsachgemäße Verwendung bzw. Umrüstung des Produkts
  - Benutzung nicht geeigneter Schmier- oder Kraftstoffe
  - Einbau nicht originaler Ersatz- oder Zubehörteile
  - Eingriffe durch unbefugtes Personal.
- 5) Von der Herstellergarantie ausgeschlossen sind alle Verbrauchsmaterialien sowie die normaler Betriebsabnutzung unterliegenden Teile.
- 6) Die Garantie deckt keinerlei Eingriffe für Tuning- oder Verbesserungszwecke.
- 7) Von der Garantie sind die ggf. im Garantiezeitraum erforderlichen Einstellungen und Wartungseingriffe ausgeschlossen.
- 8) Nicht umgehend dem Frachtunternehmen gemeldete Transportschäden machen die Garantie nichtig.
- 9) Die Garantie deckt weder direkt noch indirekt durch Produktdefekte bzw. durch eine zwangsläufig längere Nichtbenutzung des Geräts verursachte Personen- oder Sachschäden.

MODELL

\_\_\_\_\_

BAUNUMMER

\_\_\_\_\_

KÄUFER

\_\_\_\_\_

\_\_\_\_\_

\_\_\_\_\_

DATUM

\_\_\_\_\_

VERTRAGSHÄNDLER

Nicht versenden! Nur der technischen Garantieforderung beilegen.



## 16. OPLOSSEN VAN PROBLEMEN



**WAARSCHUWING: zet het apparaat altijd uit en koppel de bougie los voordat u de aanbevolen corrigerende maatregelen in onderstaande tabel uitvoert, behalve als gevraagd wordt om het apparaat aan te zetten.**

Als alle mogelijke oorzaken nagegaan zijn en het probleem nog steeds niet is opgelost, neem dan contact op met een erkend reparatiecentrum. Als u een probleem heeft dat niet in deze tabel staat, neem dan contact op met een erkend reparatiecentrum.

PROBLEEM	MOGELIJKE OORZAKEN	OPLOSSING
Der Motor startet nicht oder geht wenige Sekunden nach dem Start wieder aus.	<ol style="list-style-type: none"> <li>1. Kein Zündfunke</li> <li>2. Motor überflutet</li> </ol>	<ol style="list-style-type: none"> <li>1. Zündfunken der Kerze kontrollieren. Wenn kein Zündfunken abgegeben wird, den Test mit einer neuen Kerze wiederholen (<b>CMR7A</b>).</li> <li>2. Vorgehen wie auf Seite 56 beschrieben. Wenn der Motor immer noch nicht anspringt, den Vorgang mit einer neuen Zündkerze wiederholen.</li> </ol>
Der Motor springt zwar an, beschleunigt aber nicht korrekt, bzw. funktioniert nicht korrekt mit hoher Drehzahl.	Der Vergaser muss eingestellt werden.	Vergaser bei einer autorisierten Kundendienststelle einstellen lassen.
Der Motor erreicht die Höchstgeschwindigkeit nicht und/oder gibt übermäßig viel Rauch ab.	<ol style="list-style-type: none"> <li>1. Öl-/Benzingemisch kontrollieren.</li> <li>2. Luftfilter verschmutzt.</li> <li>3. Der Vergaser muss eingestellt werden.</li> </ol>	<ol style="list-style-type: none"> <li>1. Frisches Benzin und geeignetes Motor für 2-Takt-Motoren verwenden.</li> <li>2. Reinigen; siehe Anleitungen im Kapitel Wartung des Luftfilters.</li> <li>3. Vergaser bei einer autorisierten Kundendienststelle einstellen lassen.</li> </ol>
Der Motor startet, dreht und beschleunigt, hält aber die Leerlaufdrehzahl nicht.	Der Vergaser muss eingestellt werden.	Vergaser bei einer autorisierten Kundendienststelle einstellen lassen.
Der Motor startet und läuft, fördert jedoch einen geringen Luftstrom	<ol style="list-style-type: none"> <li>1. Schutzgitter verstopft</li> <li>2. Laufrad beschädigt</li> <li>3. Spirale und Rohre verstopft</li> </ol>	<ol style="list-style-type: none"> <li>1. Schutzgitter reinigen</li> <li>2. Wenden Sie sich an eine autorisierte Servicestelle</li> <li>3. Reinigen</li> </ol>

**D**

## TRADUCCIÓN DE LAS INSTRUCCIONES ORIGINALES

### Estimado cliente

Gracias por elegir un producto Emak. Nuestra red de puntos de venta y talleres autorizados está a su disposición para cualquier necesidad.

### INTRODUCCIÓN

Para utilizar correctamente la máquina y evitar accidentes, lea con atención este manual antes de comenzar el trabajo. El manual contiene explicaciones sobre el funcionamiento de los distintos componentes, además de instrucciones para realizar los controles y el mantenimiento necesarios.

**Nota. Las descripciones e ilustraciones contenidas en el presente manual no son vinculantes. El fabricante se reserva el derecho a modificar los productos sin hacer los cambios correspondientes en el material impreso.**

Además de las instrucciones de uso y mantenimiento, este manual contiene otras informaciones que requieren una especial atención. Dichas informaciones están señaladas con los siguientes símbolos:

**ATENCIÓN:** indica riesgo de accidentes, lesiones personales –incluso mortales– o daños materiales importantes.

**PRECAUCIÓN:** indica riesgo de que se dañen la máquina o sus componentes.

### ATENCIÓN

#### RIESGO DE DAÑO AUDITIVO

EN CONDICIONES NORMALES, EL USO DE ESTA MÁQUINA PUEDE EXPONER AL CONDUCTOR A UN NIVEL DIARIO DE RUIDO IGUAL O SUPERIOR A 85 dB (A).

### ÍNDICE

- 1. NORMAS DE SEGURIDAD** (indicaciones para utilizar la máquina de modo seguro) **68**
- 2. EXPLICACIÓN DE LOS SÍMBOLOS Y 70 ADVERTENCIAS DE SEGURIDAD** (identificación de la máquina y significado de los símbolos)

- 3. COMPONENTES PRINCIPALES 70** (ubicación de los elementos principales de la máquina)
- 4. ENSAMBLAJE** (instrucciones para quitar el embalaje y montar las piezas sueltas) **70**
- 5. PUESTA EN MARCHA** **71**
- 6. PARADA DEL MOTOR** **73**
- 7. USO DE LA MÁQUINA** **73**
- 8. MANTENIMIENTO** (instrucciones para mantener la máquina en buen estado de funcionamiento) **76**
- 9. TRANSPORTE** **78**
- 10. ALMACENAJE** **79**
- 11. PROTECCIÓN DEL AMBIENTE** (consejos para utilizar la máquina en armonía con la naturaleza) **79**
- 12. VERSIÓN ASPIRADOR / TRITURADOR** **79**
- 13. DATOS TÉCNICOS** (características principales de la máquina) **81**
- 14. DECLARACIÓN DE CONFORMIDAD** **82**
- 15. CERTIFICADO DE GARANTÍA** (detalle de las condiciones de garantía) **83**
- 16. SOLUCIÓN DE PROBLEMAS** (guía para resolver posibles inconvenientes). **84**

### 1. NORMAS DE SEGURIDAD

 **ATENCIÓN - El soplador, si se utiliza correctamente, es un instrumento de trabajo rápido, cómodo y eficaz; pero si se lo emplea de modo incorrecto o sin las debidas precauciones puede resultar peligroso. Para que su trabajo resulte siempre agradable y seguro, respete estrictamente las normas de seguridad que se indican a continuación y en el curso del manual.**

 **ATENCIÓN: El sistema de encendido de su unidad produce un campo electromagnético de muy baja intensidad. Este campo puede interferir con algunos marcapasos. Para reducir el riesgo de lesiones graves o mortales, las personas con marcapasos deberían consultar a su médico y al fabricante del marcapasos antes de utilizar esta máquina.**

 **¡ATENCIÓN! - El uso de la máquina puede estar limitado por reglamentos nacionales.**

1. No utilizar la máquina sin antes instruirse

- sobre el modo de uso. El operador deberá ejercitarse antes de utilizar la máquina por primera vez.
2. El soplador debe ser utilizado exclusivamente por personas adultas, en buenas condiciones físicas y que conozcan las normas de uso.
  3. No use el soplador si está cansado ni bajo el efecto de alcohol y drogas.
  4. Colocarse siempre guantes, gafas de seguridad y auriculares. No llevar puestos bufandas, pulseras ni otros elementos que puedan ser atrapados por el rotor.
  5. Comprobar que no haya animales ni otras personas en el radio de acción del soplador durante la puesta en marcha y el uso.
  6. Trabajar siempre en una posición estable y segura.
  7. No dirigir el chorro de aire hacia personas o animales.
  8. Emplear el soplador sólo en sitios bien ventilados. No utilizarlo en atmósfera explosiva, recintos cerrados o cerca de sustancias inflamables.
  9. Controlar el soplador todos los días para cerciorarse de que todos sus dispositivos funcionen correctamente, incluidos los de seguridad.
  10. Recogerse el cabello largo; por ejemplo, con una redcilla de peluquería.
  11. No trabajar con un soplador dañado, mal reparado, mal montado o modificado arbitrariamente. No quitar, dañar ni inutilizar ningún dispositivo de seguridad.
  12. Conservar cuidadosamente este manual y consultarlo antes de cada uso.
  13. Seguir siempre las instrucciones del fabricante para las operaciones de mantenimiento.
  14. No realizar nunca por cuenta propia operaciones que no sean de mantenimiento normal. En caso de necesidad, acudir exclusivamente a un taller especializado y autorizado.
  15. Mantenga todas las etiquetas con las señales de peligro y seguridad en perfectas condiciones. Si alguna se estropea, sustitúyala de inmediato (Fig. 19).
  16. No utilice la máquina para una aplicación distinta de las que se indican en el manual (vea pag. 74).
  17. No abandonar la máquina en el motor encendido.

18. Se prohíbe aplicar a la toma de fuerza del soplador un rotor distinto del que se entrega de fábrica. No se permite el uso de otros grupos de aplicación porque aumentan el peligro de accidentes.
19. Cuando el soplador se retire del uso, no abandonarlo en el medio ambiente sino entregarlo al propio vendedor, quien le dará el destino correspondiente. No montar el rotor en otros motores o transmisiones de potencia.
20. Ceder o prestar el soplador exclusivamente a personas expertas y que conozcan el funcionamiento y el uso correcto de este dispositivo. Junto con el soplador, entregar también el manual con las instrucciones de uso y advertir de la necesidad de leerlo antes de comenzar el trabajo.
21. No utilizar el soplador en proximidad de equipos eléctricos.
22. No obstruir ni cerrar la entrada de aire del rotor.
23. No acercarse nunca las manos al rotor ni efectuar operaciones de mantenimiento cuando el motor esté en marcha.
24. El propietario o el usuario es responsable de los riesgos y accidentes sufridos por terceros y de los daños sufridos por bienes.
25. Dirigirse siempre a su vendedor para cualquier otra aclaración o intervención prioritaria.
26. No golpear ni forzar las palas del rotor, ni utilizar la máquina si el rotor está estropeado.
27. No aspirar objetos demasiado voluminosos porque podrían bloquear o dañar el rotor.



**Salvo donde se indique específicamente ("versión aspirador"), la información contenida en el manual de uso está referida indiferentemente a las versiones soplador y aspirador.**

## INDUMENTOS DE SEGURIDAD



**Para trabajar con el soplador, colocarse siempre indumentados de seguridad homologados.** El uso de elementos de seguridad no elimina los riesgos de lesiones pero reduce los daños en caso de accidente. Consultar con el vendedor de la máquina sobre los indumentados adecuados.

La ropa debe ser cumplir su función de

protección y ser cómoda. Utilizar ropa adherente y protectora. **La chaqueta y el peto de protección son ideales.**

No llevar ropa, bufandas, corbatas o adornos que puedan ser atrapados por la maleza. Recogerse el cabello largo y cubrirse, por ejemplo con un pañuelo, una gorra o un casco.

**Utilizar zapatos de seguridad con suela antideslizante y punteras de acero.**

**⚠ ¡Utilizar siempre las gafas o la visera de protección!.**

**Emplear elementos de protección contra el ruido, como auriculares o tapones.** El uso de las protecciones para el oído exige mayor atención y prudencia porque se reduce la percepción de las señales sonoras de peligro (gritos, alarmas, etc.).

**Ponerse guantes que absorban el máximo posible las vibraciones.**

## 2. EXPLICACIÓN DE LOS SÍMBOLOS Y ADVERTENCIAS DE SEGURIDAD (Fig. 24)

1. Antes de utilizar esta máquina, leer el manual de instrucciones
2. Llevar casco, gafas y auriculares de protección
3. **ATENCIÓN** - El soplador puede lanzar objetos a alta velocidad que pueden rebotar o golpear al operador. Esto puede causar graves daños en los ojos.
4. Tipo de máquina: **SOPLADOR**
5. Nivel de potencia acústica garantizado
6. Marcha CE de conformidad
7. Número de serie
8. Año de fabricación
9. **¡ATENCIÓN!** - Peligro de amputación de los dedos.
10. **¡ATENCIÓN!** Las superficies pueden estar calientes.
11. El usuario del soplador debe asegurarse de que no haya personas ni animales a menos de 10 metros de distancia. Cada vez que haya operadores trabajando en la misma área, deberá mantenerse una distancia de

seguridad no inferior a 10 metros entre uno y otro.

12. Presión acústica medida a 15 metros de distancia según la norma ANSI B175.2-2012.

## 3. COMPONENTES PRINCIPALES (Fig. 1)

1. Boquilla
2. Tubo soplador
3. Palanca de acelerador
4. Empuñadura
5. Rejilla de protección
6. Tope del acelerador
7. Botón de paro
8. Bujía
9. Burbuja primer
10. Palanca cebador
11. apa del filtro de aire
12. Tapón del depósito de combustible
13. Depósito de combustible
14. Empuñadura para el arranque
15. Silenciador
16. Tornillo de bloqueo del tubo



## 4. ENSABLAJE

La máquina se entrega preparada para su uso como soplador.

Esta disponible el kit opcional para el empleo como aspirador/triturador (ver el capítulo 12.).

### Montaje de los tubos

**⚠ ATENCIÓN – Cuando se montan los tubos y la tobera, el motor debe estar apagado.**

1. Desenroscar el tornillo (A, Fig. 3) para que el ojal (C) del tubo (B) se pueda introducir en la ranura. Enroscar el tornillo (A) para bloquear el tubo (B).
2. Para extraer el tubo de alargue (D, Fig.2) que está dentro del tubo (B), gire la corona (E) en la dirección  "candado abierto" y retire el tubo (C). Una vez alcanzada la posición deseada, gire la corona (E) a la posición  "candado cerrado" para bloquear los dos tubos.

3. Para que el chorro de aire sea más orientable y eficaz, es posible montar la boquilla (F, Fig. 4). Insertar la boquilla en el tubo de prolongación (D, Fig. 2) y bloquearla en los dos encastres (G, Fig. 4).

**⚠ ATENCIÓN:** en el interior del tubo de prolongación (D, Fig. 2) hay una rejilla de protección. No utilizar el soplador sin el tubo (D), ya que se podría sufrir la amputación de las manos o los dedos al introducirlos accidentalmente en el tubo.

### ARNÉS

**OPCIONAL** - Para mejorar el confort del operador está disponible la correa simple (Fig.5) cód. 61140011R, que se adquiere por separado. Engánchela en los ojales correspondientes (D, Fig.6).

## 5. PUESTA EN MARCHA





### COMBUSTIBLE

**⚠ ATENCIÓN:** la gasolina es un combustible extremadamente inflamable. Poner mucho cuidado a la hora de manipular gasolina o una mezcla de combustibles. No fumar ni acercar fuego o llamas al combustible o a la máquina.

- **Manipular el combustible con cuidado para reducir el riesgo de incendio o quemadura. El combustible es altamente inflamable.**
- Agitar y poner el combustible en un recipiente aprobado para el combustible.
- Mezclar el combustible al aire libre y en ausencia de chispas o llamas.
- Apoyar en el suelo, parar el motor y dejar enfriar antes del llenado.
- Aflojar el tapón del combustible lentamente para aliviar la presión y evitar fugas de combustible.
- Apretar firmemente el tapón de combustible después del llenado. Las vibraciones pueden causar un aflojamiento del tapón y fugas de

combustible.

- Secar el combustible de las fugas de la unidad. Desplazar la máquina a 3 metros de distancia del sitio de llenado antes de poner el motor en marcha.
- No intentar en ninguna circunstancia quemar el combustible de las fugas.
- No fumar durante la manipulación del combustible ni durante el funcionamiento de la máquina.
- Almacenar el combustible en un lugar fresco, seco y bien ventilado.
- No almacenar el combustible en lugares con hojas secas, paja, papel, etc.
- Conservar la unidad y el combustible en lugares donde los vapores del combustible no puedan entrar en contacto con chispas o llamas libres, calentadores de agua, motores eléctricos o interruptores, hornos, etc.
- No quitar el tapón del depósito cuando el motor esté en funcionamiento.
- No utilizar combustible para la limpieza.
- Prestar atención para no ensuciarse la ropa con combustible.

GASOLINA 	ACEITE 		A
	2% - 50:1		
ℓ	ℓ	(cm <sup>3</sup> )	
1	0,02	(20)	
5	0,10	(100)	
10	0,20	(200)	
15	0,30	(300)	
20	0,40	(400)	
25	0,50	(500)	

Este producto se acciona con un motor de 2 tiempos y requiere la premezcla de gasolina con aceite para motores de 2 tiempos. Premezclar la gasolina sin plomo con el aceite para motores de dos tiempos en un recipiente limpio aprobado para la gasolina.

**COMBUSTIBLE ACONSEJADO:** ESTE MOTOR ESTÁ CERTIFICADO PARA FUNCIONAR CON GASOLINA SIN PLOMO PARA USO AUTOMOVILÍSTICO CON 89 OCTANOS (R + M) / 2) O CON UN NÚMERO MAYOR DE OCTANOS.

Mezclar el aceite para motores de 2 tiempos con la gasolina siguiendo las instrucciones del envase. Recomendamos utilizar aceite para motores de 2 tiempos Efcó - Oleo-Mac al **2% (1:50)**, formulado específicamente para todos los motores de dos

tiempos enfriados por aire.

Las proporciones correctas de aceite y combustible indicadas en el prospecto (Fig. A) son adecuadas cuando se utiliza aceite para motores **PROSINT 2** y **EUROSINT 2** o un aceite para motor de alta calidad equivalente (**especificaciones JASO FD o ISO L-EGD**).

**⚠ PRECAUCIÓN: NO UTILIZAR ACEITE PARA VEHÍCULOS O ACEITE PARA MOTORES FUERA DE BORDA DE 2 TIEMPOS.**

**⚠ PRECAUCIÓN:**

- **Comprar sólo la cantidad de combustible necesaria en base al consumo; no comprar más de lo que se utilizará en uno o dos meses;**
- **Conservar la gasolina en un recipiente cerrado herméticamente, en un lugar fresco y seco.**

**⚠ PRECAUCIÓN - Para la mezcla, no utilice nunca un carburante con más del 10 % de etanol. Se puede emplear gasohol (mezcla de gasolina y etanol) con contenido de etanol de hasta 10 % o combustible E10.**

**NOTA -** Prepare solo la mezcla necesaria para el uso; no la deje en el depósito o en el bidón durante mucho tiempo. Para conservar la mezcla durante 12 meses, se aconseja añadir estabilizador de combustible **Emak ADDITIX 2000** cód. 001000972.

### Gasolina alquilada

**⚠ PRECAUCIÓN - La gasolina de alquilación no tiene la misma densidad que la gasolina normal. Por lo tanto, los motores puestos a punto con gasolina normal pueden precisar una regulación del tornillo H. Para esta operación, acuda a un centro de asistencia autorizado.**

### LLENADO

Agitar el bidón de la mezcla antes del llenado.

**⚠ ATENCIÓN: seguir las instrucciones de seguridad al manipular el combustible. Apagar el motor antes del llenado. No añadir combustible a una máquina con el motor**

**caliente o en funcionamiento. Alejarse 3 m del punto de llenado antes de poner el motor en marcha. ¡NO FUMAR!**

1. Limpiar la superficie en torno al tapón del combustible para evitar contaminaciones.
2. Aflojar lentamente el tapón del combustible.
3. Verter la mezcla de combustible con cuidado en el depósito. Evitar que el combustible se derrame.
4. Antes de volver a poner el tapón del combustible, limpiar e inspeccionar la junta.
5. Colocar inmediatamente el tapón y apretarlo a mano. Eliminar todo eventual residuo de combustible.

**⚠ ATENCIÓN: comprobar que no haya fugas de combustible; si las hay, eliminarlas antes del uso. Si es necesario, contactar con el servicio de asistencia del revendedor.**

### PROCEDIMIENTO DE ARRANQUE

Asegúrese de que el acelerador (D, Fig. 9) funcione correctamente y el tope (E) esté situado en el mínimo.

1. Empuje lentamente el cebador seis veces (C, Fig. 7).
2. Ponga la palanca del estérter (12, Fig. 1) en la posición CLOSE (A, Fig. 7). De este modo se activa también automáticamente la semiaceleración.
3. Apoye la máquina en el suelo en una posición estable. Sujetando la máquina con una mano (Fig. 8), tire de la cuerda de arranque (no más de tres veces) hasta que se produzca la primera explosión del motor. Una máquina nueva puede necesitar más tirones.
4. Ponga la palanca del estérter (12, Fig. 1) en la posición OPEN (B, Fig. 7).
5. Tire de la cuerda de arranque para poner el motor en marcha. Cuando la máquina arranque, déjela calentar unos segundos, sin tocar el acelerador. La máquina puede necesitar más tiempo de calentamiento en invierno o a elevada altitud. Por último, presione el acelerador (3, Fig. 1) para desactivar la semiaceleración automática.

**⚠ ATENCIÓN: Cuando el motor está caliente, no accione el cebador (10, Fig. 1) para su arranque.**

**⚠ ATENCIÓN:** Se recomienda **no poner nunca la máquina en marcha sin el rotor**. El uso del soplador sin el rotor puede causar daños importantes en las partes del motor e implica la anulación inmediata de la garantía.

#### Si el motor se ahoga

- Acople una herramienta adecuada en la funda de la bujía.
- Haga palanca para sacar la funda de la bujía.
- Desenrosque la bujía y séquela.
- Abra el acelerador por completo.
- Tire de la cuerda del motor de arranque varias veces para desahogar la cámara de combustión.
- Vuelva a poner la bujía y conecte su funda; presione **firmemente** hacia abajo.
- Ponga la palanca de estrangulación en la posición OPEN, aunque el motor esté frío.
- Ahora, arranque el motor.

#### **⚠ PRECAUCIÓN:**

- **No se enrolle nunca la cuerda en la mano.**
- **Al tirar de la cuerda de arranque, no la desenrolle por completo porque podría romperse.**
- **No suelte la cuerda de golpe; sostenga la empuñadura de arranque (14, Fig.1) y deje que la cuerda se rebobine lentamente.**

#### RODAJE DEL MOTOR

El motor alcanza su potencia máxima al cabo de 5÷8 horas de trabajo.

Durante este período de rodaje, no haga funcionar el motor sin carga al régimen máximo para evitar un esfuerzo excesivo.

**⚠ ATENCIÓN.** Durante el rodaje, **no modificar la carburación con el propósito de aumentar la potencia, el motor podría dañarse.**

**NOTA:** es normal que un motor nuevo emita humo durante y después del primer uso.

#### 6. PARADA DEL MOTOR

Ponga el acelerador (D, Fig. 9) y el tope (E) en el mínimo.

Apagar el motor e pulsar el botón de paro (F, Fig.9).

## 7. USO DE LA MÁQUINA

### USOS NO ADMITIDOS

- Trabajar sólo cuando la visibilidad y la luz sean suficientes para ver claramente.
- Parar el motor antes de apoyar la máquina.
- Prestar atención especialmente cuando se estén utilizando dispositivos de protección que pueden limitar la capacidad de oír sonidos que indican riesgos (avisos, señales, advertencias, etc.).
- Tener mucho cuidado al trabajar en pendiente o sobre terrenos irregulares.
- Mantener siempre secas y limpias las empuñaduras.
- **No utilizar el soplador desde una escalera, un soporte o una mesa.**
- **No intentar soplar sustancias calientes o que se estén quemando o líquidos inflamables.**
- No utilizar el aparato caminando hacia atrás.
- Utilizar el soplador sólo en horarios razonables, no por la mañana temprano ni por la noche tarde, cuando podrían originarse molestias. Respetar los horarios de silencio establecidos por las ordenanzas locales.
- Observar la dirección y la intensidad del viento. No dirigir la boquilla o los desechos soplados a personas, animales, automóviles o viviendas.
- No soplar los desechos hacia ventanas o puertas abiertas.
- Utilizar el aparato teniendo en consideración los transeúntes y las propiedades limítrofes.
- No dejar el soplador en funcionamiento sin vigilancia.
- Prestar atención a lo que se sopla o se desplaza.
- Ejercitarse soplando césped cortado o vasos de papel sin remover el polvo.
- Antes de utilizar el soplador, humedecer las áreas polvorientas.
- No utilizar nunca un soplador para desplazar materiales excesivamente polvorientos.
- No dirigir el chorro de aire a personas o animales. El soplador puede lanzar objetos pequeños a alta velocidad. Parar inmediatamente el aparato cuando se acerque una persona.
- Un soplador **NO** debe utilizarse para limpiar:
  - Grandes cantidades de grava o polvo de grava

- Desechos de obras de construcción
  - Polvo de yeso
  - Polvo de cemento y hormigón
  - Humus seco de jardín
- No utilizar el soplador para dispersar o atomizar fertilizantes, productos químicos, otras sustancias tóxicas o combustibles, a no ser que el aparato esté diseñado para tal aplicación; en ese caso, utilizarlo sólo en áreas adecuadas.
- En caso de tener que soplar sustancias existentes en el comercio, consultar la ficha de seguridad de la sustancia en cuestión o dirigirse al fabricante.

**⚠ ¡ATENCIÓN!** - El sílice es un elemento básico presente en la arena, el cuarzo, los ladrillos, la arcilla, el granito, la roca y muchos otros materiales, como productos de hormigón y albañilería. La inhalación repetida y/o intensa de sílice cristalino presente en el aire puede causar enfermedades respiratorias graves o letales, incluso silicosis. En presencia de tales materiales, tomar las precauciones respiratorias indicadas.

**⚠ ¡ATENCIÓN!** - La inhalación de polvo de amianto es peligrosa y puede causar lesiones graves o letales, enfermedades respiratorias y cáncer. El uso y la eliminación de productos que contienen amianto están sujetos a reglamentos estrictos. No soplar ni remover amianto o productos con contenido de amianto, como revestimientos aislantes en amianto. Si existen motivos para creer que se están removiendo materiales con contenido de amianto, contactar de inmediato con el empleador o con la autoridad sanitaria local.

#### Preparación para el trabajo

**⚠ ¡ATENCIÓN!** - Seguir siempre las normas de seguridad. Planificar el trabajo previamente y con cuidado. No comenzar la actividad si el área de trabajo no está despejada y no hay puntos de apoyo firmes para los pies.

**⚠ ATENCIÓN** - El soplador puede lanzar objetos a alta velocidad que pueden rebotar o golpear al usuario. Esto puede causar graves daños en los ojos. Utilizar siempre protecciones para los ojos.

**⚠ La exposición a las vibraciones puede causar daños a las personas que sufren de problemas de circulación sanguínea o nerviosos. Acudir al médico en caso de presentarse síntomas físicos como entumecimiento, falta de sensibilidad, debilitamiento o variaciones del color de la piel. Estos síntomas suelen aparecer en los dedos, las manos y los puños.**

- Controlar las condiciones del soplador antes de utilizarlo, especialmente el silenciador, la entrada de la aspiración y el filtro de aire.
- En presencia de mucho polvo, pulverizar ligeramente el área de trabajo con una manguera o un empalme para nebulizador cuando haya agua a disposición.
- Prestar atención a los niños, a los animales domésticos, a los automóviles y a las ventanas abiertas, y soplar los desechos en condiciones de seguridad.
- Utilizar el prolongador de la boquilla de modo que el flujo de aire se mantenga cerca del suelo.
- Después del uso, limpiar el soplador y arrojar los desechos en recipientes para la basura.
- Utilizar el soplador con la válvula de mariposa a la velocidad más baja posible.
- El tope del acelerador (E, Fig. 9) permite ajustar el régimen del motor para obtener distintas intensidades del chorro de aire. Antes de apagar el equipo, ponga el tope en la posición de mínimo.

**⚠ ¡ATENCIÓN!** - Cuando se trabaja con el soplador, utilizar los dispositivos de protección necesarios:

1. Auriculares antirruido.
2. Protecciones para los ojos.
3. Máscara de protección en ambientes polvorientos.

#### Un soplador puede utilizarse para:

- Eliminar o recoger hojas Eliminar basura o césped cortado de calles, senderos peatonales, parques, aparcamientos, gloriets, campos deportivos, etc.
- Eliminar restos de césped
- Eliminar o triturar marañas de césped
- Limpiar aparcamientos
- Limpiar herramientas agrícolas y de construcción
- Limpiar anfiteatros y parques de atracciones
- Eliminar nieve ligera o blanda



- Secar aceras y áreas exteriores
- Eliminar basura de esquinas, cruces, juntas entre piedras de pavimentación, etc.

**⚠ ATENCIÓN - Al trabajar en los ángulos, soplar desde el ángulo al interior, hacia el centro del área de trabajo.**

El soplador se maneja con una sola mano, que puede ser la derecha o la izquierda.

**⚠ ATENCIÓN - Compruebe siempre que la rejilla de protección (G, Fig.10) esté bien cerrada, con el gancho (H) bloqueado. Peligro de amputación de los dedos.**

## 8. MANTENIMIENTO

### TABLA DE MANTENIMIENTO

Las siguientes frecuencias de mantenimiento son aplicables sólo en condiciones de funcionamiento normal. Si su trabajo cotidiano es más severo de lo normal, reduzca los intervalos en consecuencia.

		Antes de cada uso	Después de cada pausa para el reabastecimiento	Semanalmente	En caso de daños o defectos	Según lo requerido
Máquina completa	Inspeccionar: fugas, grietas, desgaste	X	X			
Controles: interruptor, cebador, palanca del acelerador y palanca de bloqueo del acelerador	Verificar el funcionamiento	X	X			
Depósito de combustible	Inspeccionar: fugas, fisuras, desgaste	X	X			
Filtro de combustible	Inspeccionar y limpiar			X		
	Sustituir el elemento filtrante				X	Cada 6 meses
Todos los tornillos y tuercas accesibles (menos los tornillos del carburador)	Inspeccionar y apretar			X		
Filtro de aire	Limpiar	X				
	Sustituir				X	Cada 6 meses
Aletas del cilindro y ranuras del cárter de arranque	Limpiar			X		
Cuerda de arranque	Inspeccionar: daños y desgaste			X		
	Sustituir				X	
Carburador	Controlar el mínimo	X	X			
Bujía	Controlar la distancia de los electrodos			X		
	Sustituir				X	Cada 6 meses
Sistema antivibración	Inspeccionar: daños y desgaste			X		

## CONFORMIDAD DE LAS EMISIONES GASEOSAS

Este motor, incluido el sistema de control de las emisiones, debe gestionarse, utilizarse y someterse a mantenimiento en conformidad con las instrucciones dadas en el manual del usuario, a los fines de contener las emisiones dentro de los límites legales aplicables a las máquinas móviles no viales.

No se debe hacer ningún intento de manipulación indebida ni un uso inadecuado del sistema de control de las emisiones del motor.

El funcionamiento, el uso o el mantenimiento incorrectos del motor o de la máquina pueden causar fallos del sistema de control de las emisiones hasta el punto de que no se respeten los límites legales aplicables. En tal caso, se debe actuar de inmediato para corregir los desperfectos del sistema y restablecer los valores adecuados.

Algunos ejemplos, no exhaustivos, de funcionamiento, uso o mantenimiento incorrectos son:

- forzamiento o rotura de los dispositivos de dosificación del combustible;
- uso de combustible o aceite del motor que no tengan las características indicadas en el capítulo ARRANQUE / COMBUSTIBLE;
- uso de recambios no originales, por ejemplo, las bujías;
- mantenimiento inadecuado o nulo del sistema de escape, incluida una frecuencia incorrecta de mantenimiento del silenciador, de la bujía, del filtro de aire, etc.

**⚠ ¡ATENCIÓN!** - La manipulación indebida de este motor invalida la certificación UE sobre las emisiones.

El nivel de emisión de CO<sub>2</sub> de este motor está indicado en la sección "The Outdoor Power Equipment World" del sitio web de Emak ([www.myemak.com](http://www.myemak.com)).

**⚠ ¡ATENCIÓN!** - Durante las operaciones de mantenimiento, utilice siempre guantes de protección. No efectúe trabajos de mantenimiento con el motor caliente. El mantenimiento debe realizarse con el motor apagado.

- El mantenimiento incorrecto o la extracción de los dispositivos de seguridad pueden causar graves accidentes.
- No use combustible (mezcla) para la limpieza.
- No efectúe Ud. mismo las operaciones que no sean de mantenimiento normal. Diríjase a talleres autorizados.

## FILTRO DE AIRE

Si nota una fuerte disminución de la potencia del motor, abra la tapa (A, Fig. 11) y controle el filtro de aire (B). Para limpiar el filtro de aire, observe la Fig. 11 y proceda del siguiente modo:

- Desenrosque los dos tornillos (C) y quite la tapa para acceder al filtro.
- Cambie el filtro si está obstruido o dañado. Antes de montar el nuevo filtro, quite la suciedad más gruesa de la parte interior de la tapa y de la zona alrededor del filtro.
- Monte el filtro (B), coloque la tapa (A) y fijela con los dos tornillos (C).

**⚠ PRECAUCIÓN** – El uso del soplador sin el filtro de aire o con este muy sucio compromete el funcionamiento del motor y anula la garantía.

## FILTRO DEL COMBUSTIBLE (Fig. 12)

Se aconseja cambiar el filtro de la mezcla, situado dentro del depósito, al menos una vez al año. Esta operación debe realizarse en un centro de asistencia autorizado:

- Vaciar el depósito de mezcla.
- Extraer el filtro y separarlo del tubo de la mezcla.
- Montar un filtro nuevo en el tubo de la mezcla.
- Introducir el filtro en el depósito.

**⚠ PRECAUCIÓN** – El uso de la máquina con el filtro de mezcla sucio compromete el funcionamiento del motor.

## MOTOR

Limpie periódicamente las aletas del cilindro con un pincel o con aire comprimido. La acumulación de impurezas sobre el cilindro puede provocar sobre calentamientos dañinos para el buen funcionamiento del motor.

## BUJIA

En caso de encendido defectuoso o funcionamiento irregular, extraiga la bujía,

límpiela y sustitúyala, prestando atención a la distancia de los electrodos (Fig. 23). Utilizar bujía NGK CMR7A o de otra marca con grado térmico equivalente.

### REJILLA DE PROTECCIÓN

Verifique el funcionamiento del muelle (D, Fig.13) y del gancho de cierre (E). Esto es necesario para garantizar el perfecto cierre de la rejilla de protección.

Tras un uso prolongado del soplador, en la protección del ventilador (detrás del cojín) se puede acumular mucho polvo. Esto limita el paso del aire, con riesgo de que se dañe el ventilador o se sobrecaliente el motor. Por lo tanto, recuerde limpiar la protección del ventilador.

### GRUPO DE ARRANQUE

**⚠ ATENCIÓN:** El muelle helicoidal está bajo tensión; podría salir volando y causar graves lesiones. No intentar desmontarlo o modificarlo.

### CARBURADOR

El carburador se regula en fábrica de modo estándar en conformidad con las normas sobre emisiones.

**⚠ ATENCIÓN:**

- **No modifique la calibración del carburador girando los tornillos; esta operación debe realizarse en un centro de asistencia autorizado.**
- **Una regulación incorrecta puede causar graves daños al motor.**
- **No altere ni quite los tapones rojos de protección de los tornillos del carburador.**

En caso de problemas (si el motor no mantiene el mínimo, el régimen es irregular o no se alcanza la potencia máxima) contacte con un centro de asistencia autorizado.

**⚠ ATENCIÓN:** Las variaciones climáticas o altimétricas pueden provocar variaciones en la carburación.

### SILENCIADOR

**⚠ ATENCIÓN** – Este silenciador está dotado de catalizador, elemento necesario para que el motor cumpla con los niveles de emisión permitidos. No modifique ni quite el catalizador: si lo hace, viola la ley.

**⚠ ATENCIÓN** - Los silenciadores dotados de catalizador se calientan mucho durante el uso y permanecen calientes durante mucho tiempo después de la parada del motor. Esto ocurre incluso si el motor funciona al régimen mínimo. El contacto puede causar quemaduras de piel. ¡Recuerde el riesgo de incendio!

**⚠ PRECAUCIÓN** – Si el silenciador está dañado, hay que sustituirlo. Si el silenciador se obstruye con frecuencia, esto puede ser indicio de que el rendimiento del catalizador es limitado.

**⚠ ATENCIÓN** – No utilice la máquina si el amortiguador está dañado, si falta o si se ha modificado. Si el silenciador no recibe un mantenimiento adecuado, aumentará el riesgo de incendios y de pérdida de la capacidad de audición.

### MANTENIMIENTO EXTRAORDINARIO

Se aconseja hacer revisar el equipo por un técnico especializado del servicio de asistencia, todos los años si el uso es intensivo o cada dos años si el uso es normal.

**⚠ ATENCIÓN:** Todas las operaciones de mantenimiento no indicadas en el presente manual deben ser efectuadas en un taller autorizado. Para garantizar un constante y regular funcionamiento del soplador, recuerde que las eventuales sustituciones de sus piezas deben ser efectuadas exclusivamente con REPUESTOS ORIGINALES.

**⚠ Eventuales modificaciones no autorizadas y/o el uso de repuestos no originales pueden causar lesiones graves o mortales al usuario y a terceros.**

### 9. TRANSPORTE

No transportar el soplador con el motor encendido.

**⚠ ATENCIÓN** - Para el transporte de la máquina en un vehículo, asegurarse de que esté fijada en el vehículo de modo correcto y firme mediante correas. La máquina se debe transportar en posición vertical, con el depósito vacío; cerciorarse de que se cumplan las normas

vigentes en materia de transporte de máquinas.

## 10. ALMACENAJE

Si la máquina no se va a utilizar durante un tiempo prolongado:

- Descargue la mezcla del depósito.
- Ponga en marcha la máquina a un régimen del motor relativamente bajo y deje que se pare por falta de combustible.
- Limpie bien el depósito.
- Limpie bien la máquina y quite toda la suciedad (incrustaciones de polvo, hierba, etc.).
- Cubra todas las partes metálicas con una capa fina de aceite para evitar la corrosión.
- Guarde la máquina y los accesorios en un lugar fresco y seco, inaccesible a los niños, lejos de fuentes de calor no aisladas y de agentes químicos corrosivos, como los productos que se utilizan para el jardín.

Antes de volver a utilizar la máquina tras una inactividad prolongada, controle todas las juntas y el carburador. Se aconseja encargar este control a un centro de asistencia autorizado.

 **PRECAUCIÓN** – Guarde la máquina donde no reciba la luz solar a través de cristales, ya que podrían dañarse algunas partes de plástico. No utilice mezcla que tenga más de un mes; el motor podría sufrir daños graves con anulación de la garantía.

## 11. PROTECCIÓN DEL AMBIENTE

La protección ambiental debe ser un aspecto prioritario del uso de la máquina, en beneficio de la convivencia cívica y de la salud del planeta.

- Evite causar molestias a sus vecinos.
- Respete escrupulosamente las normas locales para desechar el césped cortado.
- Respete escrupulosamente las normas locales sobre el desecho de embalajes, aceites, gasolina, baterías, filtros, piezas deterioradas o cualquier elemento de fuerte impacto ambiental. No los deseche con los residuos domésticos, sepárelos según su composición y llévelos a un centro de clasificación y reciclaje.

### Desguace y eliminación

Al final de la vida útil de la máquina, no la deje con la basura doméstica sino en un centro de residuos especiales.

Gran parte de los materiales que componen la

máquina son reciclables; por ejemplo, todos los metales (acero, aluminio, latón) se pueden entregar a un chatarrero. Para más información, consulte al servicio de recogida de residuos de su zona. Una vez desguazada la máquina, deseche los componentes de acuerdo con las normas de protección ambiental, evitando contaminar el suelo, el aire y el agua.

**En todos los casos deben respetarse las normas pertinentes.**

En el momento de desechar la máquina, destruya la etiqueta del marcado CE y también este manual.

## 12. VERSIÓN ASPIRADOR / TRITURADOR

### ENSAMBLAJE

**Kit aspirador / triturador opcional:**

1. Tubo aspirador (en dos piezas)
2. Colector
3. Bolsa contenedora
4. Empuñadura

 **ATENCIÓN** - Cuando se montan los tubos, el colector y el saco, el motor debe estar apagado.

### PREPARACIÓN

- Para montar el asa (F, Fig. 16), desenroscar los dos tornillos y quitar los dos tapones (G). Al montar el asa (F), introducir el cable (H, Fig. 17) en la ranura para evitar que se aplaste. Tras fijar el asa con los dos tornillos, insertar el conector del cable (Q, Fig. 18) en la pletina (R) de la máquina.
- Introduzca el colector (C, Fig. 14) en la bolsa (D) hasta donde termina la parte cónica del tubo, y ciérrelo con la cinta Velcron (E). Coloque el saco en el extremo del tubo para aumentar la comodidad de uso de la máquina.
- Desenroscar el tornillo (A, Fig. 15) para que el ojal (B) del colector (C) se pueda introducir en la ranura. Enroscar el tornillo (A) para bloquear el colector (C).
- Abra la rejilla de protección ayudándose con un destornillador para desplazar la lengüeta (H, Fig. 19) que bloquea el cierre de la rejilla. Conecte el tubo de aspiración (L, Fig. 20), insertando los cuatro pernos (M) del caracol en las cuatro ranuras de guía (N) del tubo. Gire en el sentido de la flecha (2) hasta que se bloquee. Introduzca a presión la parte terminal del tubo aspiración (P, Fig. 21), asegurándose de que el chaflán al final del tubo aspirador quede hacia abajo.

**⚠ ATENCIÓN** - Asegúrese de que el tubo de aspiración esté montado correctamente antes de poner la máquina en movimiento.

**⚠ ATENCIÓN** - No ponga el soplador en funcionamiento si la rejilla de protección (G, Fig.10) está abierta o dañada o no se puede cerrar, salvo cuando está insertado el tubo de aspiración.

**⚠ ATENCIÓN** - Compruebe siempre que el saco esté intacto y la bisagra esté cerrada antes de poner el soplador en funcionamiento. No utilice nunca un saco dañado. Riesgo de lesiones por disparo de residuos.

**⚠ ATENCIÓN** - Evite cualquier contacto directo del cuerpo con la zona de salida del silenciador.

#### UTILIZACIÓN

**⚠ ATENCIÓN** - Aferre la máquina enérgicamente con ambas manos.

El aspirador se utiliza con ambas manos (Fig. 22); con la derecha se agarra la empuñadura de mando y con la izquierda, la empuñadura del cárter. Esto es válido también para las personas sordas.

Cuélguese la correa de la bolsa del hombro derecho e introduzca en ella el brazo izquierdo. Durante el funcionamiento en aspiración, el equipo debe utilizarse siempre con la bolsa contenedora montada.

El amplio diámetro del tubo de aspiración permite aspirar hojas grandes, trozos de cartón y corteza.

**Atención:** no aspire objetos voluminosos, madera, latas, trozos de cuerda o cinta que puedan dañar las aletas del rotor o bloquearlo.

**Atención:** las hojas **mojadas** pueden atascar el rotor.

**Atención:** no deje que se obstruya el tubo aspirador, ya que el motor podría dañarse a causa de la excesiva velocidad.

**⚠ PRECAUCIÓN** – No arrastre contra el suelo la parte terminal del tubo de aspiración.

**⚠ PRECAUCIÓN** – No aspire sustancias abrasivas como arena o grava, ya que pueden deteriorar rápidamente el rotor.

**⚠ ATENCIÓN** - No aspire nunca sustancias calientes o que se estén quemando o combustibles líquidos. No aspire nunca líquidos inflamables o sustancias tóxicas (por ejemplo, combustible) y tampoco

materiales impregnados en ellos. ¡Pueden causar **quemaduras mortales por fuego o explosión!**

**⚠ PRECAUCIÓN** – Los ruidos anormales y las variaciones del número de revoluciones del motor podrían ser indicio de atascamientos internos de la máquina en fase de aspiración. Apague inmediatamente el motor, desmonte el tubo de aspiración y verifique si hay residuos que obstruyen los conductos internos.

#### MANTENIMIENTO

**CARACOL** - Limpie periódicamente el interior del caracol; la suciedad y los residuos pueden comprometer el rendimiento de la máquina.

**ROTOR** - Compruebe que las aletas estén limpias y sanas, de lo contrario disminuirá el flujo de aire y aumentarán las vibraciones. En caso de necesidad, acuda de inmediato a un **taller autorizado**.

**BOLSA CONTENEDORA** - Lávela periódicamente para asegurar una buena aspiración y un llenado correcto. Compruebe que el saco esté íntegro y las bisagras funcionen. Sustitúyalos si es necesario.

**Para las demás operaciones de mantenimiento, vea el capítulo 8 pág. 76.**

### 13. DATOS TECNICOS

Cilindrada	cm <sup>3</sup>	25.4
Motor		2 tiempos
Potencia	kW	1.0
Capacidad del depósito de combustible 	cm <sup>3</sup>	450 (0,45 ℓ)
Primer carburador		Si
Sistema antivibratorio		Si
Peso	kg	3.7
Caudal del soplador	m <sup>3</sup> /h	720
Velocidad máxima del aire	m/s	70
Caudal del aspirador	m <sup>3</sup> /h	770
Capacidad bolsa contenedora	ℓ	36

Presión acustica	dB (A)	ANSI B175.2/2012	73.0	
Presión acustica	dB (A)	L <sub>PA</sub> av EN15503 EN 22868	96.5	*
Incertidumbre	dB (A)		2.0	
Nivel de potencia acústica medido	dB (A)	2000/14/EC EN 22868 EN ISO 3744	104.0	
Incertidumbre	dB (A)		1.0	
Nivel potencia acústica garantizado	dB (A)	L <sub>WA</sub> 2000/14/EC EN 22868 EN ISO 3744	105.0	
Nivel de vibracion	m/s <sup>2</sup>	EN15503 EN 22867 EN 12096	6.3	*
Incertidumbre	m/s <sup>2</sup>	EN 12096	2.8	

\* Valores medios ponderados (1/7 mínimo, 6/7 plena carga)

## 14. DECLARACION DE CONFORMIDAD

El abajo firmante, **EMAK spa via Fermi, 4 - 42011 Bagnolo in Piano (RE) ITALY**

declara bajo su responsabilidad que la máquina:

1. Género: **Soplador**

2. Marca: / Tipo: **Oleo-Mac BV 250 – Efco SA 2500**

3. identificación de serie **554 XXX 0001 - 554 XXX 9999**

cumple lo establecido por la Directiva / el Reglamento y sucesivas modificaciones o integraciones **2006/42/EC - 2014/30/EU - (EU) 2016/1628 - 2000/14/EC - 2011/65/EU**

cumple las siguientes normas armonizadas: **EN 15503:2009+A2:2015 - EN ISO 14982:2009**

Procedimientos utilizados para determinar la conformidad **Annex V - 2000/14/EC**

Nivel de potencia acústica medido **104.0 dB(A)**

Nivel de potencia acústica garantizado: **105.0 dB(A)**

Hecho en: **Bagnolo in piano (RE) Italy - via Fermi, 4**

Fecha: **15/04/2020**

Documentación técnica depositada en: **Sede Administrativa. - Dirección técnica**

   
Fausto Bellamico - President



## 15. CERTIFICADO DE GARANTÍA

Esta máquina ha sido diseñada y realizada con las técnicas más avanzadas. El fabricante garantiza sus productos por 24 meses desde la fecha de compra para uso no profesional. La garantía se limita a 12 meses en caso de uso profesional

### Condiciones generales de la garantía

- 1) La garantía tiene validez a partir de la fecha de compra. A través de la red de ventas y asistencia técnica, el fabricante sustituirá gratuitamente las partes que presenten defectos de material o de fabricación. La garantía no priva al comprador de los derechos legales establecidos por el Código Civil con respecto a las consecuencias de los defectos o vicios del objeto vendido.
- 2) El personal técnico actuará lo más pronto posible, dentro de los límites impuestos por motivos organizativos.
- 3) **Para solicitar asistencia en garantía, es necesario presentar el certificado que figura más adelante, sellado por el vendedor y cumplimentado en todas sus partes, además de la factura o el tique de compra.**
- 4) La garantía se anula en caso de:
  - Ausencia manifiesta de mantenimiento.
  - Utilización incorrecta o alteración del producto.
  - Uso de lubricantes o combustibles inadecuados.
  - Empleo de recambios o accesorios no originales.
  - Intervenciones realizadas por personal no autorizado.
- 5) La garantía no cubre los materiales de consumo ni las partes sujetas a un desgaste normal de funcionamiento.
- 6) La garantía no cubre los trabajos de actualización y mejora del producto.
- 7) La garantía no cubre la puesta a punto ni las operaciones de mantenimiento que deban realizarse durante el periodo de garantía.
- 8) Todo daño sufrido por el producto durante el transporte debe señalarse inmediatamente al transportista; de lo contrario la garantía se anula.
- 9) La garantía no cubre daños o perjuicios directos o indirectos, materiales o personales, causados por fallos de la máquina o derivados de la imposibilidad de utilizarla.

MODELO

\_\_\_\_\_

Nº DE SERIE

\_\_\_\_\_

ADQUIRIDO POR EL SR.

\_\_\_\_\_

\_\_\_\_\_

\_\_\_\_\_

FECHA

\_\_\_\_\_

CONCESIONARIO

¡No expedir! Adjuntar sólo al pedido de asistencia técnica.

## 16. RESOLUCIÓN DE PROBLEMAS



**ATENCIÓN:** parar la unidad y desconectar la bujía antes de realizar todas las pruebas correctivas recomendadas en la tabla siguiente, a no ser que sea necesario el funcionamiento de la unidad.

Una vez verificadas todas las posibles causas, si el problema no se resuelve, llamar a un Centro de Asistencia Autorizado. Si se observa un problema no listado en esta tabla, llamar a un Centro de Asistencia Autorizado.

PROBLEMA	POSIBLES CAUSAS	SOLUCIÓN
El motor no arranca o se apaga a los pocos segundos del arranque.	<ol style="list-style-type: none"> <li>1. No hay chispa</li> <li>2. Motor atascado</li> </ol>	<ol style="list-style-type: none"> <li>1. Controlar la chispa de la bujía. Si no hay chispa, repetir la prueba con una bujía nueva (<b>CMR7A</b>).</li> <li>2. Seguir el procedimiento de la pág. 73. Si el motor no arranca, repetir el procedimiento con una bujía nueva.</li> </ol>
El motor arranca, pero no acelera correctamente o no funciona correctamente a alta velocidad.	Es necesario regular el carburador.	Llamar a un Centro de Asistencia Autorizado para regular el carburador.
El motor no alcanza la máxima velocidad y/o emite demasiado humo.	<ol style="list-style-type: none"> <li>1. Controlar la mezcla aceite-gasolina.</li> <li>2. Filtro de aire sucio.</li> <li>3. Es necesario regular el carburador.</li> </ol>	<ol style="list-style-type: none"> <li>1. Utilizar gasolina fresca y un aceite adecuado para motores de 2 tiempos.</li> <li>2. Limpiar; leer las instrucciones del capítulo Mantenimiento del filtro de aire.</li> <li>3. Llamar a un Centro de Asistencia Autorizado para regular el carburador.</li> </ol>
El motor arranca, gira y acelera, pero no mantiene el mínimo.	Es necesario regular el carburador.	Llamar a un Centro de Asistencia Autorizado para regular el carburador.
El motor arranca y funciona, pero el flujo de aire es reducido	<ol style="list-style-type: none"> <li>1. Rejilla de protección obstruida</li> <li>2. Rotor dañado</li> <li>3. Espiral y tubos obstruidos</li> </ol>	<ol style="list-style-type: none"> <li>1. Limpiar la rejilla de protección</li> <li>2. Llamar a un Centro de Asistencia Autorizado</li> <li>3. Limpiar</li> </ol>

## TRADUÇÃO DAS INSTRUÇÕES ORIGINAIS

### Estimado cliente

Obrigado por ter escolhido um produto Emak. A nossa rede de revendedores e de oficinas autorizadas está ao seu inteiro dispor para o que for necessário.

### INTRODUÇÃO

Para utilizar a máquina correctamente e evitar acidentes, não comece a trabalhar sem primeiro ler este manual com a máxima atenção. Nele encontrará explicações relativas ao funcionamento dos vários componentes, bem como instruções para as verificações necessárias e para a manutenção.

**N.B. As descrições e as figuras contidas neste manual não são rigorosamente obrigatórias. A empresa reserva-se o direito de efectuar eventuais modificações sem se comprometer em actualizar periodicamente este manual.**

Para além das instruções de uso e manutenção, este manual contém informações que requerem a sua atenção especial. Estas informações estão assinaladas com os seguintes símbolos:

**ATENÇÃO:** quando existe o risco de acidentes ou lesões pessoais, mesmo mortais, ou graves danos materiais.

**CUIDADO:** quando existe o risco de danos no aparelho ou em componentes individuais do mesmo.

**ATENÇÃO**  
**RISCO DE DANOS AUDITIVOS**  
NAS CONDIÇÕES NORMAIS DE  
FUNCIONAMENTO, ESTA MÁQUINA PODE  
EXPOR DIARIAMENTE O UTILIZADOR A UM  
NÍVEL DE RUÍDO IGUAL OU SUPERIOR A  
**85 dB (A)**

### ÍNDICE

- |   |           |
|---|-----------|
| <b>1. NORMAS DE SEGURANÇA</b> (contém as normas para utilizar a máquina em segurança)                                     | <b>85</b> |
| <b>2. EXPLICAÇÃO DOS SÍMBOLOS E AVISOS DE SEGURANÇA</b> (explica como identificar a máquina e o significado dos símbolos) | <b>87</b> |
| <b>3. COMPONENTES PRINCIPAIS</b> (indica a localização dos principais elementos que compõem a máquina)                    | <b>87</b> |

- |   |            |
|---|------------|
| <b>4. MONTAGEM</b> (explica como retirar a embalagem e completar a montagem dos elementos removidos)                    | <b>87</b>  |
| <b>5. PARA DAR PARTIDA</b>  | <b>88</b>  |
| <b>6. PARAGEM DO MOTOR</b>  | <b>90</b>  |
| <b>7. UTILIZAÇÃO DA MÁQUINA</b>   | <b>90</b>  |
| <b>8. MANUTENÇÃO</b> (contém todas as informações para manter a eficiência da máquina)                                  | <b>92</b>  |
| <b>9. TRANSPORTE</b>  | <b>94</b>  |
| <b>10. ARMAZENAGEM</b>  | <b>94</b>  |
| <b>11. PROTECÇÃO AMBIENTAL</b> (Fornecer alguns conselhos para a utilização da máquina respeitando o meio ambiente)     | <b>95</b>  |
| <b>12. VERSÃO ASPIRADOR / TRITURADOR</b>  | <b>95</b>  |
| <b>13. DADOS TÉCNICOS</b> (Resume as principais características da máquina)   | <b>97</b>  |
| <b>14. DECLARAÇÃO DE CONFORMIDADE</b>   | <b>98</b>  |
| <b>15. CERTIFICADO DE GARANTIA</b> (Resume as condições de garantia)  | <b>99</b>  |
| <b>16. GUIA PARA A RESOLUÇÃO DE PROBLEMAS</b> (Ajuda-o a resolver rapidamente qualquer eventual problema de utilização) | <b>100</b> |

### 1. NORMAS DE SEGURANÇA

 **ATENÇÃO** – O soprador, se for bem utilizado, é um instrumento de trabalho rápido, cómodo e eficaz. Se for, no entanto, utilizado de forma incorrecta ou sem as devidas precauções poderá tornar-se um aparelho perigoso. Para que o seu trabalho se processe sempre de forma agradável e segura, respeite escrupulosamente as seguintes normas de segurança, bem como as que se apresentam ao longo de todo o manual.

 **ATENÇÃO:** O sistema de arranque da sua unidade produz um campo electromagnético de intensidade muito baixa. Este campo pode interferir com alguns pacemaker. Para reduzir o risco de lesões graves ou mortais, as pessoas com pacemaker deverão consultar o seu médico e o fabricante do pacemaker antes de utilizar esta máquina.

 **ATENÇÃO!** – A regulamentação nacional pode limitar o uso da máquina.

1. Não utilize a máquina antes de tomar totalmente conhecimento do modo específico de utilização do aparelho. Primeiramente, o operador deve praticar antes da utilização no campo.
2. O soprador deve ser utilizado apenas por pessoas adultas que estejam em boas condições físicas e que conheçam as normas de utilização.
3. Não utilize o soprador em caso de fadiga físico ou sob o efeito de álcool e drogas.
4. Coloque sempre luvas, óculos e tampões de protecção auricular. Não use lenços, pulseiras ou quaisquer outros adornos que possam ficar presos no impulsor.
5. Não permita a permanência de outras pessoas ou animais no raio de acção do soprador durante o arranque e a utilização do mesmo.
6. Trabalhe sempre em posição estável e segura.
7. Não dirija o jacto de ar para pessoas ou animais.
8. Utilize o soprador apenas em locais bem ventilados. Não o utilize em atmosferas explosivas, em ambientes fechados ou perto de substâncias inflamáveis.
9. Verifique diariamente o soprador, certificando-se de que todos os dispositivos de segurança (e não só) se encontram em funcionamento.
10. Amarre os cabelos compridos (por ex., com uma rede para o cabelo).
11. Não trabalhe com um soprador danificado, mal reparado, mal instalado ou alterado arbitrariamente. Não retire, danifique nem inutilize nenhum dispositivo de segurança.
12. Conserve cuidadosamente o presente manual e consulte-o antes de qualquer utilização.
13. Siga sempre as nossas instruções relativas às operações de manutenção.
14. Nunca efectue sozinho operações ou reparações que não se enquadrem nos procedimentos normais de manutenção. Contacte apenas oficinas especializadas e autorizadas.
15. Mantenha todas as etiquetas com os sinais de perigo e de segurança em perfeitas condições. Em caso de danos ou deterioramentos, é necessário substituir as etiquetas imediatamente (Fig. 19).
16. Não utilize a máquina para usos diferentes dos indicados no manual (vide pag. 91).
17. Não abandone a máquina com o motor ligado.
18. É proibido aplicar à tomada de força do soprador um impulsor que não seja o fornecido pelo fabricante. Não é consentido o uso de

- outros grupos, pois aumentam o risco de acidentes pessoais. Não monte o impulsor em outros motores ou transmissores de potência.
19. Se precisar de se desfazer do soprador, não o abandone no meio ambiente. Entregue-o ao Revendedor, que procederá à correcta eliminação do aparelho.
  20. Entregue ou empreste o soprador apenas a pessoas com experiência e conhecedoras do funcionamento e da correcta utilização do mesmo. Forneça também o manual com as instruções de utilização, o qual deve ser lido antes de se iniciar o trabalho.
  21. Não utilize o soprador perto de aparelhos eléctricos.
  22. Não obstrua nem feche a tomada de entrada do ar do impulsor.
  23. Não aproxime as mãos do impulsor nem proceda às operações de manutenção quando o motor estiver em funcionamento.
  24. Desalientar que o proprietário ou o operador é responsável pelos acidentes ou riscos sofridos por terceiros ou bens de sua propriedade.
  25. Dirija-se sempre ao seu revendedor para qualquer esclarecimento ou intervenção prioritária.
  26. Não bata nem force as pás do impulsor; não trabalhe com o impulsor danificado.
  27. Não aspire objectos volumosos, passíveis de bloquear ou danificar o impulsor.

 **Salvo onde especificamente indicado (com a mensagem "versão aspirador"), as informações contidas no manual de uso referem-se indiferentemente às versões soprador e aspirador.**

## VESTUÁRIO DE SEGURANÇA

 **Ao trabalhar com o soprador utilize sempre um vestuário de protecção homologado.** A utilização do vestuário de segurança não elimina o perigo de acidentes mas reduz as suas consequências. O seu revendedor pode aconselhá-lo na escolha do vestuário adequado.

O vestuário deve ser adequado e não deve atrapalhar o operador. Utilize sempre um vestuário de protecção aderente. **O casaco e as calças com peitilho de protecção são ideais.** Não utilize roupas, cachecóis, gravatas ou colares que possam ficar presos nas moitas. Prenda os cabelos e os preteja com um lenço, boné, capacete, etc.

**Calce sapatos ou botas de segurança com sola de borracha e biqueira de aço.**

 **Utilize óculos ou uma viseira de protecção!**

**Utilize protecções contra o rumor; auriculares ou tampões.** A utilização de tais meios requer mais atenção e cautela do operador pois diminui-se a percepção de sinais de perigo como gritos e alarmes.

**Calce luvas que permitam absorver o máximo possível as vibrações.**

## 2. EXPLICAÇÃO DOS SÍMBOLOS E AVISOS DE SEGURANÇA (Fig.24)

1. Antes de utilizar a máquina, leia o manual de instruções
2. Usar capacete, botas, macacão e protetor auricular
3. **ATENÇÃO** – O soprador pode lançar objectos a alta velocidade que podem fazer ricochete e atingir o operador. Isto pode provocar danos graves nos olhos.
4. Tipo de máquina: **SOPLADOR**
5. Nivel potencia acústica garantido
6. Marca CE de conformidade
7. Número de série
8. Ano de fabrico
9. **ATENÇÃO!** Perigo de amputação dos dedos.
10. **ATENÇÃO:** As superfícies podem estar quentes.
11. O utilizador do soprador deve certificar-se de que não existem pessoas ou animais a uma distância inferior a 10 metros. Sempre que vários operadores estiverem a trabalhar na mesma área, devem manter uma distância de segurança superior a 10 metros um do outro.
12. Pressão acústica medida a 15 metros de distância de acordo com a norma ANSI B175.2-2012.

## 3. COMPONENTES PRINCIPAIS (Fig.1)

1. Bico
2. Tubo do soprador
3. Botão do acelerador
4. Punho

5. Grelha de protecção
6. Limitador aceleração
7. Botão de STOP
8. Vela
9. Bulbo primer
10. Alavanca comando start
11. Tampa do filtro de ar
12. Tampão do reservatório do carburante
13. Depósito de combustível
14. Pega de arranque
15. Escape
16. Parafuso de bloqueio do tubo



## 4. MONTAGEM

A máquina é fornecida para uma utilização enquanto soprador.

O kit, fornecido à parte como opcional (ver capítulo 12.), encontra-se disponível para uma utilização enquanto aspirador / triturador.

### Montagem dos tubos

 **ATENÇÃO – Quando montar os tubos e o bocal, o motor deve estar desligado.**

1. Desaperte o parafuso (A, Fig.3) para poder inserir o olhal (C) do tubo (B) no respetivo lugar. Aperte o parafuso (A) para bloquear o tubo (B).
2. Para extrair o tubo de extensão (D, Fig.2) que está no interior do tubo (B), rode a virola (E) na direção  de "aloqueite aberto": extraia o tubo (C). Uma vez atingida a posição desejada, rode a virola (E) para a posição  de "aloqueite fechado" para bloquear os dois tubos.
3. Para tornar o jato de sopro mais direcional e eficaz é possível montar o bico (F, Fig.4). O bico deve ser inserido no tubo de extensão (D, Fig.2), bloqueando-o nos dois encaixes (G, Fig.4).

 **ATENÇÃO: no interior do tubo de extensão (D, Fig.2) existe uma grelha anti-intrusão de segurança. Não é possível utilizar o soprador sem o tubo (D) para evitar o risco de amputação das mãos e dos dedos no caso de serem acidentalmente inseridos no interior do tubo.**

## SISTEMA DE SUPORTE OPCIONAL

Para aumentar o conforto do operador, está disponível o sistema de suporte simples (Fig.5) cód. 61140011R, que pode ser adquirido em separado. Engate-o aos respectivos olhais (D, Fig.6).

## 5. PARA DAR PARTIDA





### COMBUSTÍVEL

**⚠ ATENÇÃO:** a gasolina é um combustível extremamente inflamável. Usar de extrema cautela quando se manuseia a gasolina ou uma mistura de combustíveis. Não fume nem aproxime chamas vivas do combustível ou da máquina.

- **Para reduzir o risco de incêndios e de queimaduras, manusear o combustível com cuidado. É altamente inflamável.**

- Agitar e colocar o combustível num recipiente aprovado para esse fim.
- Misturar os combustíveis ao ar livre onde não existam faíscas ou chamas.
- Posicionar no solo, parar o motor e deixar arrefecer antes de efectuar o reabastecimento.
- Desapertar lentamente o bujão do combustível para aliviar a pressão e para evitar a fuga de combustível.
- Apertar convenientemente o bujão do combustível após o reabastecimento. As vibrações podem causar folgas no bujão e a fuga de combustível.
- Limpe o combustível que tenha vertido da unidade. Deslocar a máquina para 3 metros de distância do local de reabastecimento antes de ligar o motor.
- Nunca tentar, em nenhuma circunstância, queimar o combustível vertido.
- Não fume durante a manipulação do combustível ou durante o funcionamento da máquina.
- Armazenar o combustível num local limpo, seco e bem ventilado
- Não armazenar o combustível em locais com folhas secas, palha, papel, etc.
- Conservar a unidade e o combustível em locais nos quais os vapores do combustível não fiquem em contacto com faíscas ou chamas vivas, caldeiras de água para aquecimento, motores eléctricos ou interruptores, fornos, etc.
- Não retire o bujão do depósito enquanto o motor estiver a funcionar.
- Não utilizar combustível para operações de limpeza.
- Prestar atenção para não entornar combustível no vestuário.

GASOLINA 	OLEO 		A
	2% - 50:1		
ℓ	ℓ	(cm <sup>3</sup> )	
1	0,02	(20)	
5	0,10	(100)	
10	0,20	(200)	
15	0,30	(300)	
20	0,40	(400)	
25	0,50	(500)	

Este produto é accionado por um motor a 2 tempos e requer a pré-mistura de gasolina e de óleo para motores a 2 tempos. Pré-misturar a gasolina sem chumbo e o óleo para motores a dois tempos num recipiente limpo aprovado para a gasolina.

**COMBUSTÍVEL ACONSELHADO:** ESTE MOTOR ESTÁ CERTIFICADO PARA FUNCIONAR COM GASOLINA SEM CHUMBO DE 89 OCTANAS ((R + M) / 2) PARA UTILIZAÇÃO AUTOMOBILÍSTICA OU COM UM NÚMERO MAIOR DE OCTANAS. Misturar o óleo para motores de dois tempos com a gasolina, de acordo com as instruções na embalagem.

Recomendamos a utilização de óleo para motores de 2 tempos Efcó - Oleo - Maca **2% (1:50)** formulado especificamente para todos os motores a dois tempos arrefecidos a ar.

As proporções correctas de óleo/combustível indicadas no catálogo (Fig. A) são adequadas quando se utiliza óleo para motores **PROSINT 2** e **EUROSINT 2** ou um óleo de motor equivalente de alta qualidade (**especificações JASO FD ou ISO L-EGD**).

**⚠ ATENÇÃO:** NÃO UTILIZAR ÓLEO PARA VEÍCULOS AUTOMÓVEIS OU ÓLEO PARA MOTORES FORA DE BORDA a 2 TEMPOS.

**⚠ CUIDADO:**

- **Adquirir apenas a quantidade de combustível necessário com base nos seus consumos; não adquirir mais do que será utilizado num ou dois meses;**
- **Conservar a gasolina num recipiente fechado hermeticamente, em local seco e fresco.**

**⚠ CUIDADO - Para a mistura, nunca use um combustível com uma percentagem de etanol superior a 10%; são aceitáveis gasohol (mistura de gasolina e etanol) com uma percentagem de etanol até 10% ou combustível E10.**

**NOTA** - Prepare apenas a mistura necessária à utilização; não a deixe no reservatório ou no bidão por muito tempo. É aconselhável utilizar estabilizador para combustível **Emak ADDITIX 2000** cód. 001000972, para conservar a mistura durante um período de 12 meses.

### Gasolina alquilada

**⚠ CUIDADO** - A gasolina alquilada não tem a mesma densidade da gasolina normal. Portanto, os motores testados com a gasolina normal podem necessitar de uma regulação diferente do parafuso H. Para esta operação, é necessário dirigir-se a um Centro de Assistência Autorizado.

### Reabastecimento

Agitar o recipiente da mistura antes de proceder ao reabastecimento.

**⚠ ATENÇÃO**: observar as instruções de segurança para o manuseamento do combustível. Desligar sempre o motor antes de realizar o reabastecimento. Nunca adicionar combustível a uma máquina com o motor a funcionar ou quente. Afastar-se pelo menos 3 m da posição em que foi realizado o reabastecimento antes de ligar o motor. **NÃO FUMAR!**

1. Limpar a superfície em redor do bujão do combustível para evitar contaminações.
2. Desapertar lentamente o bujão do combustível.
3. Deitar a mistura do combustível no depósito com cuidado. Evitar derrames.
4. Antes de voltar a colocar o bujão do combustível, limpar e verificar a junta.
5. Volte a colocar imediatamente o bujão do combustível apertando-o manualmente. Remover eventuais derrames de combustível.

**⚠ ATENÇÃO**: verificar se existem perdas de combustível e, se existirem, eliminá-las antes da utilização. Se necessário, contactar o serviço de assistência do seu revendedor.

### PROCEDIMENTO DE ARRANQUE

Certifique-se de que a alavanca do acelerador (D, Fig. 9) funciona correctamente e de que a paragem do acelerador (E) está posicionada no mínimo.

1. Empurre lentamente o primer 6 vezes (C, Fig.7).

2. Coloque a alavanca de arranque (12, Fig.1) na posição CLOSE (A, Fig.7). Se o fizer, activa-se também automaticamente a semi-aceleração.
3. Disponha a máquina no terreno em posição estável. Segurando na máquina com uma mão (Fig.8), puxe a corda de arranque (não mais de 3 vezes) até sentir a primeira explosão do motor. Uma máquina nova pode necessitar de puxões suplementares.
4. Coloque a alavanca de arranque (12, Fig.1) na posição OPEN (B, Fig.7).
5. Puxe a corda de arranque para ligar o motor. Depois de ligar a máquina, aqueça-a durante poucos segundos, sem tocar no acelerador. A máquina pode necessitar de alguns segundos para aquecer com o frio ou com elevadas altitudes. Para concluir, carregue no acelerador (3, Fig.1) para desactivar a semi-aceleração automática.

**⚠ ATENÇÃO**: Quando o motor estiver quente não utilize a alavanca (10, Fig.1) de ar para o seu arranque.

**⚠ ATENÇÃO**: Recomendamos que **nunca se ligue** a máquina **sem o impulsor**. Isto pode causar danos significativos nos componentes do motor e implicar a imediata anulação da garantia.

### Procedimento para motor encharcado

- Engate uma ferramenta adequada na carcaça da vela de ignição.
- Force a carcaça da vela de ignição para levantar.
- Desaperte e seque a vela de ignição.
- Abra completamente o acelerador.
- Puxe o cordão de arranque várias vezes para esvaziar a câmara de combustão.
- Volte a montar a vela de ignição e ligue a carcaça da vela de ignição, pressione **firmemente** para baixo – volte a montar as outras peças.
- Coloque a alavanca de arranque na posição OPEN – mesmo com o motor frio.
- De seguida, ligue o motor.

**⚠ CUIDADO**:

- **Nunca enrole a corda de arranque à volta da sua mão.**
- **Quando puxar a corda de arranque, não**

**utilize todo o seu comprimento; isto pode provocar a ruptura da mesma.**

- **Não solte a corda bruscamente; segure no punho de arranque (14, Fig.1) e deixe que a corda se enrol lentamente.**

### AMACIAMENTO DO MOTOR

O motor debita a sua potência máxima após 5÷8 horas de trabalho.

Durante o período de amaciamento não deixe o motor em marcha lenta no regime máximo de rotações para não sobrecarregá-lo.

**⚠ ATENÇÃO! - Durante o período de amaciamento não varie a carburação para tentar aumentar a potência pois tal danifica o motor.**

**NOTA: é normal que um motor novo emita fumo durante e depois da primeira utilização.**

### 6. PARAGEM DO MOTOR

Coloque a alavanca do acelerador (D, Fig. 9) e a paragem do acelerador (E) no mínimo.

Pare o motor, pressionando o botão de STOP (F, Fig. 9).

### 7. UTILIZAÇÃO DA MÁQUINA

#### USOS PROIBIDOS

- Trabalhe apenas quando a visibilidade e a luz são suficientes para ver claramente.
- Desligue o motor antes de pousar a máquina
- Prestar especial atenção e cuidado, quando se usas proteções, porque estes equipamentos podem limitar a capacidade de ouvir os sons que indicam os riscos (chamamentos, sinais, avisos, etc.)
- Seja extremamente cauteloso quando trabalhar em inclinações ou terrenos irregulares.
- Mantenha sempre secas e limpas as pegas.
- **Não utilize o soprador se estiver em cima de uma escada, um suporte ou uma mesa.**
- **Nunca tente soprar substâncias quentes ou que estejam a queimar-se ou líquidos combustíveis.**
- Não ande para trás quando utilizar a máquina.
- Utilize o soprador apenas em horários razoáveis, isto é, nem de manhã cedo nem à noite, quando poderia perturbar a vizinhança. Respeite os

horários de silêncio estipulados pelas normas locais.

- Verifique a direcção e a intensidade do vento. Nunca dirija o bocal ou os detritos soprados para pessoas, animais domésticos, automóveis ou habitações.
- Não sopre os detritos para janelas ou portas abertas.
- Use a máquina com cuidado próximo das pessoas que passam e das propriedades nas vizinhanças.
- Não deixe o soprador a trabalhar sem vigilância.
- Preste atenção ao que está a soprar ou a deslocar.
- Experimente soprar relva cortada ou copos de papel sem levantar pó.
- Antes de usar o soprador, humedeça as áreas poeirentas.
- Nunca use um soprador para deslocar materiais com muito pó.
- Nunca dirija o jacto de ar para pessoas ou animais. O soprador pode lançar objectos pequenos a alta velocidade. Pare imediatamente a máquina se alguém se aproximar.
- Um soprador **NÃO** deve ser utilizado para limpar:
  - Grandes quantidades de cascalho ou de pó de cascalho
  - Detritos de trabalhos de construção civil
  - Pó de gesso
  - Pó de cimento e betão
  - Terriço seco de jardim
- Não use o soprador para espalhar ou pulverizar fertilizantes, produtos químicos e outras substâncias tóxicas ou combustíveis, a menos que o aparelho esteja projectado para essa aplicação e, nesse caso, seja utilizado numa área adequada.
- Se a substância soprada for um produto comercializado, consulte a ficha de dados de segurança da substância ou dirija-se ao fabricante do material.

**⚠ ATENÇÃO! - Asílica é um componente base presente na areia, quartzo, tijolo, argila, granito, pedra e muitos outros materiais, incluindo produtos de betão e construção civil. A repetida e/ou intensa inalação de cristais de sílica presentes no ar pode causar doenças respiratórias graves ou mortais, incluindo a silicose. Na presença deste tipo de materiais, observe sempre as precauções respiratórias indicadas.**

**⚠ ATENÇÃO! - A inalação de pó de amianto é perigosa e pode causar lesões graves ou**



**mortais, doenças respiratórias ou cancro. A utilização e eliminação dos produtos contendo amianto são severamente regulamentadas. Não sobre nem manuseie amianto ou produtos que contenham amianto, como revestimentos isolantes de amianto. Se desconfiar que estão a ser manuseados produtos contendo amianto, contacte imediatamente o responsável pela obra ou as autoridades sanitárias locais.**

### Preparação para o trabalho

**⚠ ATENÇÃO! - Siga sempre as normas de segurança. Planeie antecipadamente o seu trabalho com todo o cuidado. Não inicie a actividade se a área de trabalho não estiver desimpedida e se não existirem pontos de apoio sólidos para os pés.**

**⚠ ATENÇÃO - O soprador pode lançar objectos a alta velocidade, que podem fazer ricochete e atingir o operador. Isto pode provocar danos graves nos olhos. Use sempre protecções para os olhos.**

**⚠ A exposição às vibrações pode causar danos às pessoas que sofram de problemas de circulação sanguínea ou problemas nervosos. Contacte um médico se se verificarem sintomas físicos como entorpecimento, falta de sensibilidade, diminuição da força normal ou mudanças na cor da pele. Estes sintomas surgem habitualmente nos dedos, mãos ou pulsos.**

- Verifique o estado do soprador antes de utilizá-lo, especialmente a panela de escape, a entrada de aspiração e o filtro de ar.
- Na presença de muito pó, vaporize ligeiramente a área de trabalho com um tubo ou uma união para nebulizador se tiver água disponível.
- Tenha atenção a crianças, animais domésticos, automóveis ou janelas abertas e sobre os detritos em condições de segurança.
- Use toda a extensão do bocal de modo que o fluxo de ar possa ser utilizado próximo do terreno.
- Depois de usar o soprador, limpe-o e deite os detritos nos contentores do lixo.
- Utilize o soprador com a regulação de velocidade mais baixa possível da válvula borboleta.
- A paragem do acelerador (E, Fig. 9) permite definir

vários regimes do motor e, por consequência, diferentes fluxos de saída do ar. Antes de desligar o aparelho, coloque-a no mínimo.

**⚠ ATENÇÃO! - Quando trabalhar com o soprador, use os dispositivos de protecção necessários:**

1. Auriculares anti-ruído.
2. Protecções para os olhos.
3. Máscara de protecção em ambientes com muito pó.

**Um soprador pode ser utilizado para:**

- Remover e recolher folhas. Remover lixo ou relva cortada de estradas, caminhos pedonais, parques, estacionamento, cabanas, campos desportivos, etc.
- Remover relva cortada
- Remover ou triturar montes de relva
- Limpar estacionamento
- Limpar máquinas agrícolas e de construção civil
- Limpar anfiteatros e parques de diversões
- Remover neve ligeira ou fofa
- Secar passeios e áreas externas
- Remover lixo de cantos, zonas de ligação, entre as pedras de pavimentos, etc.

**⚠ ATENÇÃO - Quando trabalhar em cantos, sobre do canto e do interior para o centro da área de trabalho.**

O soprador foi concebido para ser utilizado com uma só mão, podendo ser manuseado quer com a mão direita, quer com a esquerda.

**⚠ ATENÇÃO - Verifique sempre se a grelha de protecção (G, Fig.10) está bem fechada e com o gancho (H) bloqueado. Perigo de amputação dos dedos.**

## 8. MANUTENÇÃO

### TABELA DE MANUTENÇÃO

<p>Queira notar que os seguintes intervalos de manutenção são aplicáveis apenas para as condições normais de funcionamento. Se o seu trabalho quotidiano for mais exigente relativamente ao normal, os intervalos de manutenção devem ser consequentemente reduzidos.</p>		Antes de cada utilização	Após cada paragem para abastecimento	Semanalmente	Se danificado ou com defeito	Conforme indicado
Máquina completa	Inspeccione: fugas, fendas e desgaste	X	X			
Controlos: interruptor, starter, botão do acelerador e botão de bloqueio do acelerador	Verifique o funcionamento	X	X			
Depósito de combustível	Inspeccione: fugas, fendas e desgaste	X	X			
Filtro de combustível	Inspeccione e limpe			X		
	Substitua o elemento filtrante				X	A cada 6 meses
Todos os parafusos e porcas acessíveis (excluindo os parafusos do carburador)	Inspeccione e aperte			X		
Filtro de ar	Limpe	X				
	Substitua				X	A cada 6 meses
Aletas do cilindro e ranhuras da cobertura do grupo de arranque	Limpe			X		
Cordão de arranque	Inspeccione: danos e desgaste			X		
	Substitua				X	
Carburador	Verifique o ralenti	X	X			
Vela de ignição	Verifique a distância dos eléctrodos			X		
	Substitua				X	A cada 6 meses
Sistema anti-vibrações	Inspeccione: danos e desgaste			X		

## CONFORMIDADE DAS EMISSÕES GASOSAS

Este motor, incluindo o sistema de controlo de emissões, deve ser gerido, utilizado e submetido a manutenção de acordo com as instruções fornecidas no manual do utilizador a fim de manter o desempenho das emissões dentro dos requisitos legais aplicáveis às máquinas móveis não rodoviárias.

Não deve ocorrer nenhuma violação intencional ou utilização imprópria do sistema de controlo de emissões do motor.

O funcionamento, uso ou manutenção errados do motor ou da máquina poderão comportar eventuais anomalias no sistema de controlo de emissões até ao ponto em que os requisitos legais aplicáveis deixem de ser cumpridos; nesse caso, deve realizar-se uma ação imediata para corrigir as anomalias no sistema e restabelecer os requisitos aplicáveis.

Exemplos, não exaustivos, de funcionamento, uso ou manutenção errados são:

- Forçar ou danificar os dispositivos para dosar o combustível;
- Uso de combustível e/ou óleo do motor que não cumpram as características indicadas no capítulo ARRANQUE/COMBUSTÍVEL;
- Uso de peças sobresselentes não originais, por exemplo, velas, etc.;
- Falta de manutenção ou manutenção inadequada do sistema de escape, incluindo intervalos de manutenção errados para a panela de escape, vela, filtro de ar, etc.

**⚠ ATENÇÃO! – A violação deste motor invalida a certificação UE sobre as emissões.**

O nível de CO<sub>2</sub> deste motor pode ser obtido no website da Emak ([www.myemak.com](http://www.myemak.com)) na secção "The Outdoor Power Equipment World".

**⚠ ATENÇÃO! – Durante as operações de manutenção, calce sempre as luvas de protecção. Não efectue as operações de manutenção com o motor quente. As operações de manutenção devem ser efectuadas com o motor desligado.**

- Uma manutenção incorrecta e a remoção dos dispositivos de segurança podem provocar acidentes graves.
- Não utilize o combustível (mistura) para limpeza.

- Não efectue operações ou reparações que não sejam de manutenção normal. Dirija-se às oficinas autorizadas.

## FILTRO DE AR

Em caso de diminuição significativa da potência do motor, abra a tampa (A, Fig.11) e verifique o filtro do ar (B). Para fazer a limpeza do filtro do ar, observe a Fig.11 e proceda da seguinte forma:

- Desaperte os dois parafusos (C) para remover a tampa e poder aceder ao filtro.
- Substitua-o se estiver obstruído ou danificado. Antes de montar o novo filtro, elimine a sujidade maior do lado de dentro da tampa e da zona à volta do filtro.
- Volte a montar o filtro (B) e feche a tampa (A), apertando os dois parafusos (C).

**⚠ CAUTELA** – Utilizar o soprador sem o filtro de ar ou com este muito sujo compromete o funcionamento do motor e invalida a garantia.

## FILTRO DE COMBUSTÍVEL (FIG. 12)

Aconselha-se a substituir o filtro da mistura no interior do depósito pelo menos uma vez por ano. Esta operação deve ser feita num Centro de Assistência autorizado:

- Esvazie o depósito da mistura.
- Extraia o filtro e solte-o do tubo de mistura.
- Monte um filtro novo no tubo de mistura.
- Reintroduza o filtro no depósito.

**⚠ CAUTELA** – A não substituição de um filtro de mistura sujo compromete o funcionamento do motor.

## MOTOR

Limpar regularmente as alhetas do cilindro com ar comprimido. A acumulação de impurezas sobre o cilindro pode provocar aquecimento anormal prejudicial ao bom funcionamento do motor.

## VELA

Recomenda-se a limpeza regular da vela e controlar a distância entre os electrodos (Fig.23). Utilize vela NGK CMR7A ou de outra marca de grau térmico equivalente.

## GRELHA DE PROTECÇÃO

Certifique-se de que a mola (D, Fig.13) e o

gancho de bloqueio (E) funcionam em perfeitas condições. Isto para garantir o fecho perfeito da grelha de protecção.

Após um longo período de utilização do soprador, pode acumular-se muito pó na protecção da ventoinha. Isso causa uma má passagem do ar (menos volume) e pode ser motivo de danos na ventoinha e/ou sobreaquecimento do motor. Assim, tenha o cuidado de limpar a protecção da ventoinha.

## GRUPO DE ARRANQUE

**⚠ ATENÇÃO:** A mola helicoidal está sob pressão e pode voar para longe, causando lesões graves. Nunca tentar desmontá-la ou modificá-la.

## CARBURADOR

O carburador é regulado na fábrica de modo standard em conformidade com as normativas relativas às emissões.

**⚠ ATENÇÃO:**

- **Não altere a regulação do carburador desapertando ou apertando os seus parafusos; esta operação deve ser realizada num Centro de Assistência autorizado e por pessoal qualificado.**
- **Uma regulação incorrecta pode causar danos graves ao motor.**
- **Além disso, não adultere nem remova os tampões vermelhos de protecção dos parafusos do carburador.**

Em caso de problemas (o motor não aguenta o mínimo, número de rotações do motor irregular ou não atinge a potência máxima), dirija-se a um Centro de Assistência autorizado.

**⚠ ATENÇÃO:** As variações climáticas ou atmosféricas podem provocar variações de carburação.

## PANELA DE ESCAPE

**⚠ ATENÇÃO** – Esta panela de escape está equipada com um catalisador, necessário para que o motor esteja em conformidade com os requisitos sobre as emissões. Nunca modifique nem retire o catalisador: se o fizer, estará a infringir a lei.

**⚠ ATENÇÃO** – As painéis de escape equipadas com catalisador ficam muito

**quentes durante o uso e permanecem assim por muito tempo depois de se desligar o motor. Isto também acontece com o motor ao ralenti. O contacto pode causar queimaduras na pele. Lembre-se do risco de incêndio!**

**⚠ CUIDADO** – Se o painel estiver danificado, deve ser substituído. Se o painel estiver frequentemente obstruído, pode ser um sinal de que o rendimento do catalisador é limitado.

**⚠ ATENÇÃO** – Não trabalhe com a máquina se o silenciador estiver danificado, ausente ou modificado. A utilização de uma panela de escape com uma manutenção incorrecta aumenta o risco de incêndio e perda de audição.

## MANUTENÇÃO EXTRAORDINÁRIA

No final de cada estação, em caso de uso intenso, ou de dois em dois anos com uso normal, é aconselhável proceder a um controlo geral a efectuar com um técnico especializado da rede de assistência.

**⚠ ATENÇÃO:** Todas as operações de manutenção que não figuram neste manual devem ser efectuadas numa oficina autorizada.

Para garantir um constante e regular funcionamento do soprador, não esquecer que no caso de substituição das peças é necessário utilizar exclusivamente **PEÇAS DE ORIGEM**.

**⚠** Eventuais modificações não autorizadas e/ou a utilização de peças de substituição não originais podem provocar lesões graves ou mortais ao operador ou a terceiros.

## 9. TRANSPORTE

Transporte o soprador com o motor desligado.

**⚠ ATENÇÃO**– Para o transporte da máquina no veículo, certifique-se da correcta e sólida fixação ao veículo através de correias. A máquina deve ser transportada na posição vertical, com o depósito vazio, certificando-se ainda de que não são violadas as normas de transporte em vigor para estas máquinas.

## 10. ARMAZENAGEM

Quando tiver de deixar a máquina parada por longos períodos de tempo:

- Retire a mistura do depósito.
- Ligue a máquina num regime de rotações não alto e deixe que o motor pare por falta de combustível.
- Limpe cuidadosamente o depósito.
- Limpe cuidadosamente a máquina e elimine os detritos e a sujidade (incrustações de pó, erva ou outros).
- Espalhe uma camada de óleo em todas as partes metálicas para prevenir a corrosão.
- Coloque a máquina e os seus acessórios num local fresco e seco, inacessível às crianças, ao abrigo de fontes de calor não protegidas e de agentes químicos corrosivos como, por exemplo, os produtos químicos de jardinagem.

Após um longo período de inatividade, antes de usar a máquina é preciso controlar todos os vedantes e o carburador; recomendamos que faça este controlo num Centro de Assistência autorizado.

**⚠ CAUTELA** – Lembre-se de armazenar a máquina ao abrigo de raios solares filtrados através dos vidros: isso poderá danificar algumas partes de plástico. Não utilize restos de uma mistura que já tenha mais de um mês: o motor poderá sofrer danos graves e a garantia poderá ser anulada.

## 11. PROTECÇÃO AMBIENTAL

A protecção do ambiente deve ser um aspecto relevante e prioritário na utilização da máquina, para benefício da convivência civil e do ambiente em que vivemos.

- Evite ser um elemento de perturbação em termos de vizinhança.
- Siga escrupulosamente as normas locais para a eliminação dos resíduos após o corte.
- Siga escrupulosamente as normas locais para a eliminação de embalagens, óleos, gasolina, baterias, filtros, partes deterioradas ou qualquer elemento com forte impacto ambiental; estes resíduos não devem ser deitados ao lixo, mas devem ser separados e entregues aos centros de recolha adequados, que irão proceder à reciclagem dos materiais.

### Demolição e eliminação

No momento da colocação fora de serviço, não abandone a máquina no ambiente, mas dirija-se a um centro de recolha.

Boa parte dos materiais utilizados na construção

da máquina são recicláveis; todos os metais (aço, alumínio, latão) podem ser entregues a um ferrovelho. Para mais informações, dirija-se ao serviço normal de recolha de resíduos da sua zona. A eliminação dos resíduos resultantes da demolição da máquina deverá ser efectuada no respeito pelo meio ambiente, evitando poluir o solo, o ar e a água.

**Em todo o caso, devem ser respeitadas as legislações locais em vigor na matéria.**

Aquando da demolição da máquina, deverá destruir a etiqueta de marcação CE juntamente com o presente manual.

## 12. VERSÃO ASPIRADOR / TRITURADOR

### MONTAGEM

**Kit aspirador / triturador opcional:**

1. Tubo aspirador (em duas peças)
2. Colector
3. Saco de recolha
4. Pega

**⚠ ATENÇÃO** - Quando montar os tubos, o colector e o saco, o motor deve estar desligado.

### PREPARAÇÃO

- Para montar a pega (F, Fig.16) é preciso desmontar os dois tampões (G) desapertando os dois parafusos. Ao montar a pega (F) é necessário inserir o cabo (H, Fig.17) no respetivo orifício para evitar que fique apertado. Depois de ter fixado a pega com os dois parafusos, ligue o conector do cabo (Q, Fig.18) à respetiva lâmina (R) da máquina.
- Introduza o colector (C, Fig. 14) no saco (D) até onde termina a parte cónica do tubo e feche-o com a fita Velcron (E). A colocação do saco na extremidade do tubo permite uma maior comodidade de utilização da máquina.
- Desaperte o parafuso (A, Fig.15) para poder inserir o olhal (B) do coletor (C) no respetivo lugar. Aperte o parafuso (A) para bloquear o coletor (C).
- Abra a grelha de protecção com a ajuda de uma chave de parafusos para deslocar a lingueta (H, Fig.19) que bloqueia o fecho da grelha. Introduza o tubo de aspiração (L, Fig. 20), encaixando os quatro pernos (M) da espiral nas quatro estrias de guia (N) do tubo. Rode no sentido da seta (2) até ao bloqueio. Exercendo pressão, introduza a extremidade do tubo de aspiração (P, Fig. 21), certificando-se de que a parte chanfrada no

final do tubo de aspiração fica voltada para baixo.

**⚠ ATENÇÃO** - Certifique-se de que o tubo de aspiração está correctamente montado antes de ligar a máquina.

**⚠ ATENÇÃO** – Não ligue o soprador se a grelha de protecção (G, Fig.10) estiver aberta, danificada ou não puder ser fechada, excepto quando o tubo de aspiração estiver inserido.

**⚠ ATENÇÃO** – Certifique-se sempre de que o saco está intacto e o fecho fechado antes de ligar o soprador. Nunca utilize um saco danificado. Existe o risco de lesões provocadas pela projecção de detritos.

**⚠ ATENÇÃO** – Evite o contacto directo do corpo com a zona de descarga da panela de escape.

## UTILIZAÇÃO

**⚠ ATENÇÃO** – Segure sempre na máquina firmemente com ambas as mãos.

O aspirador foi concebido para ser utilizado com ambas as mãos (Fig. 22). O utilizador deverá manuseá-lo com a mão direita sobre a pega de comando e com a mão esquerda sobre a pega do cárter. Isto também é válido para as pessoas canhotas.

Coloque a alça do saco de recolha à tiracolo (sobre o ombro direito e enfiando o braço esquerdo). Na modalidade de aspiração, o aparelho deve ser utilizado só com o saco de recolha montado.

O grande diâmetro do tubo de aspiração permite também aspirar folhas grandes, pedaços de cartão e de cortiça.

**Atenção** para não aspirar objectos volumosos, madeira, latas, pedaços de corda ou fita, que poderiam danificar as aletas do rotor ou bloqueá-lo.

**Atenção** para não aspirar folhas **molhadas**, passíveis de entupir o impulsor.

**Atenção** para não obstruir o tubo aspirador com vista a evitar danos no motor devidos a uma velocidade excessiva.

**⚠ CUIDADO** – Não deixe arrastar no terreno a parte terminal do tubo de aspiração.

**⚠ CUIDADO** – Não aspire substâncias abrasivas como areia ou cascalho, que podem deteriorar rapidamente o rotor.

**⚠ ATENÇÃO** – Nunca aspire substâncias quentes ou que estejam a arder ou combustíveis líquidos. Nunca aspire líquidos inflamáveis, substâncias tóxicas (por ex.

carburante) ou materiais impregnados dos mesmos. Podem originar **queimaduras mortais por fogo ou explosão!**

**⚠ CUIDADO** – Ruídos anómalos ou variações do número de rotações do motor poderiam indicar um entupimento no interior da máquina na fase de aspiração. Desligue imediatamente o motor, desmonte o tubo de aspiração e verifique se existem resíduos a entupir as condutas internas.

## MANUTENÇÃO



**ESPIRAL** – Limpe periodicamente o interior da espiral, eliminando a sujidade e os detritos, a fim de não comprometer o rendimento da máquina.

**IMPULSOR** – Certifique-se de que as aletas se encontram limpas e não estão danificadas, para evitar a diminuição do fluxo de ar e o aumento das vibrações. Caso contrário, contacte imediatamente uma **oficina autorizada**.

**SACO DE RECOLHA** - Deve ser lavado regularmente para permitir uma boa aspiração e enchimento. Verifique se o saco está em perfeitas condições e se os fechos funcionam. Se necessário, substitua.

**Para as restantes operações de manutenção, consulte o capítulo 8 da pág. 92.**

### 13. DADOS TECNICOS

Cilindrada	cm <sup>3</sup>	25.4
Motor		2 Tiempos
Potência	kW	1.0
Capacidade do depósito de combustível  + 	cm <sup>3</sup>	450 (0,45 ℓ)
Primer carburador		Si
Sistema antivibratorio		Si
Peso	kg	3.7
Capacidade volumétrica do soprador	m <sup>3</sup> /h	720
Velocidade máxima do ar	m/s	70
Capacidade volumétrica do aspirador	m <sup>3</sup> /h	770
Capacidade saco do aspirador	ℓ	36

Pressão do som	dB (A)	ANSI B175.2/2012	73.0	
Pressão do som	dB (A)	L <sub>PA</sub> av EN15503 EN 22868	96.5	*
Incerteza	dB (A)		2.0	
Nível de potência acústica registado	dB (A)	2000/14/EC EN 22868 EN ISO 3744	104.0	
Incerteza	dB (A)		1.0	
Nível potencia acústica garantido	dB (A)	L <sub>WA</sub> 2000/14/EC EN 22868 EN ISO 3744	105.0	
Nível de vibração	m/s <sup>2</sup>	EN15503 EN 22867 EN 12096	6.3	*
Incerteza	m/s <sup>2</sup>	EN 12096	2.8	

\* Valores médios ponderados (1/7 mínimo, 6/7 plena carga).

## 14. DECLARAÇÃO DE CONFORMIDADE

O subscrito, **EMAK spa via Fermi, 4 - 42011 Bagnolo in Piano (RE) ITALY**

atesta sob a própria responsabilidade que a máquina:

1. categoria: **Soplador**

2. Marca: / Tipo: **Oleo-Mac BV 250 – Efco SA 2500**

3. identificação de serie **554 XXX 0001 - 554 XXX 9999**

está conforme as disposições da Diretiva/  
Regulamento e alterações ou retificações  
subsequentes **2006/42/EC - 2014/30/EU - (EU) 2016/1628 - 2000/14/EC -  
2011/65/EU**

está em conformidade com as disposições  
das seguintes normas harmonizadas: **EN 15503:2009+A2:2015 - EN ISO 14982:2009**

Procedimentos para as avaliações de  
conformidade efectuadas **Annex V - 2000/14/EC**

Nível de potência acústica registado **104.0 dB(A)**

Nível de potencia acústica garantido: **105.0 dB(A)**

Feito em: **Bagnolo in piano (RE) Italy - via Fermi, 4**

Data: **15/04/2020**

Documentação Técnica depositada em: **Sede Administrativa. - Direcção Técnica**

  **Emak**<sup>®</sup>  
s.p.a.  
Fausto Bellamico - President



## 15. CERTIFICADO DE GARANTIA

Esta máquina foi concebida e realizada através das técnicas de fabrico mais modernas. A empresa fabricante oferece uma garantia sobre os seus produtos de 24 meses, a partir da data de aquisição para utilização privada e actividades de tempos livres. A garantia é limitada a 12 meses no caso de uso profissional.

### Condições gerais da garantia

- 1) A garantia é reconhecida a partir da data de aquisição. A empresa fabricante através da sua rede de venda e assistência técnica, substitui gratuitamente as peças defeituosas devido a materiais, trabalho e fabrico. A garantia não retira ao comprador os direitos legais previstos pelo código civil, contra as consequências dos defeitos ou irregularidades causados pelo objecto adquirido.
- 2) O pessoal técnico intervirá o mais rapidamente possível no limite de tempo permitido pelas exigências organizativas.
- 3) **Para solicitar a assistência dentro do período da garantia é necessário apresentar ao pessoal autorizado o certificado de garantia que se encontra abaixo, carimbado pelo revendedor e com todos os campos preenchidos, em conjunto com a factura ou talão de compra fiscalmente válido e que comprove a data de compra.**

- 4) A garantia caduca no caso de:
  - Manifesta falta de manutenção,
  - Utilização incorrecta do aparelho ou tentativas de modificação,
  - Utilização de lubrificantes ou combustíveis não adequados,
  - Utilização de peças de substituição ou acessórios não originais,
  - Intervenções realizadas por pessoal não autorizado.
- 5) O fabricante exclui da garantia os materiais de consumo e as peças sujeitas ao normal desgaste de funcionamento.
- 6) A garantia exclui as intervenções de actualização e melhoramento do produto.
- 7) A garantia não cobre a colocação em serviço e as intervenções de manutenção que devam ocorrer durante o período de garantia.
- 8) Eventuais danos causados durante o transporte devem ser de imediato comunicados ao transportador sob pena de a garantia ser anulada.
- 9) A garantia não cobre eventuais danos, directos ou indirectos, causados a pessoas ou objectos por avaria da máquina ou resultantes da forçada suspensão prolongada na utilização da mesma.

MODELO

Nº DE SÉRIE

ADQUIRIDO POR

DATA

CONCESSIONÁRIO

Não envie! Anexe apenas ao eventual pedido de garantia técnica.

## 16. RESOLUÇÃO DE PROBLEMAS



**ATENÇÃO: parar sempre a unidade e desligar a vela antes de efectuar todos os testes correctivos recomendados na tabela abaixo, excepto se for necessário o funcionamento da unidade.**

Quando forem verificadas todas as possíveis causas e o problema não for resolvido, consultar um Centro de Assistência Autorizado. Caso se verifique um problema que não esteja listado nesta tabela, consultar um Centro de Assistência Autorizado.

PROBLEMA	CAUSAS POSSÍVEIS	SOLUÇÃO
O motor não arranca ou desliga-se passados poucos segundos do arranque.	<ol style="list-style-type: none"><li>1. Não faz faísca</li><li>2. Motor afogado</li></ol>	<ol style="list-style-type: none"><li>1. Verificar a faísca da vela. Se não existir faísca, repetir o teste com uma vela nova (<b>CMR7A</b>).</li><li>2. Seguir o procedimento da pág. 89. Se o motor ainda não arrancar, repetir o procedimento com uma vela nova.</li></ol>
O motor arranca, mas não acelera correctamente ou não funciona correctamente a velocidade elevada.	O carburador deve ser regulado.	Contactar um Centro de Assistência Autorizado para afinar o carburador.
O motor não atinge a velocidade plena e/o emite fumo excessivo.	<ol style="list-style-type: none"><li>1. Verificar a mistura de óleo/gasolina.</li><li>2. Filtro de ar sujo.</li><li>3. O carburador deve ser regulado.</li></ol>	<ol style="list-style-type: none"><li>1. Utilizar gasolina fresca e um óleo adequado para motores a 2 tempos.</li><li>2. Limpar; ver as instruções no capítulo Manutenção do filtro de ar.</li><li>3. Contactar um Centro de Assistência Autorizado para regular o carburador.</li></ol>
O motor arranca, roda e acelera, mas não mantém o mínimo.	O carburador deve ser regulado.	Contactar um Centro de Assistência Autorizado para regular o carburador.
O motor arranca e funciona, mas emite um fluxo de ar reduzido	<ol style="list-style-type: none"><li>1. Grelha de protecção obstruída</li><li>2. Impulsor danificado</li><li>3. Espiral e tubos obstruídos</li></ol>	<ol style="list-style-type: none"><li>1. Limpe a grelha de protecção</li><li>2. Contacte um Centro de Assistência Autorizado</li><li>3. Limpe</li></ol>

## ΜΕΤΑΦΡΑΣΗ ΠΡΩΤΟΤΥΠΩΝ ΟΔΗΓΙΩΝ

### Αγαπητοί πελάτες

Σας ευχαριστούμε που επιλέξατε ένα προϊόν Emak.

Το δίκτυο προμηθευτών και εξουσιοδοτημένων συνεργείων μας βρίσκονται στη διάθεσή σας για ό,τι χρειαστείτε.

### ΕΙΣΑΓΩΓΗ

Για σωστή χρήση του μηχανήματος και αποφυγή ατυχημάτων, διαβάστε με ιδιαίτερη προσοχή το παρόν εγχειρίδιο πριν από την έναρξη της εργασίας σας. Στο εγχειρίδιο αυτό παρέχονται λεπτομέρειες για τη λειτουργία των διαφόρων εξαρτημάτων και οδηγίες για τους αναγκαίους ελέγχους και τη συντήρηση.

**ΣΗΜ. Οι περιγραφές και οι εικόνες του παρόντος εγχειριδίου δεν θεωρούνται αυστηρά δεσμευτικές. Η εταιρεία διατηρεί το δικαίωμα να προβεί σε τυχόν τροποποιήσεις χωρίς υποχρέωση ενημέρωσης του παρόντος εγχειριδίου.**

Εκτός από οδηγίες χρήσης και συντήρησης, το εγχειρίδιο αυτό παρέχει σημαντικές πληροφορίες που πρέπει να λάβετε υπόψη. Οι πληροφορίες αυτές επισημαίνονται με τα σύμβολα που περιγράφονται παρακάτω:

**ΠΡΟΣΟΧΗ:** όταν υπάρχει κίνδυνος ατυχημάτων ή τραυματισμών, ακόμη και θανατηφόρων, ή σοβαρών υλικών ζημιών.

**ΠΡΟΕΙΔΟΠΟΙΗΣΗ:** όταν υπάρχει ο κίνδυνος πρόκλησης ζημιάς στη μονάδα ή σε μεμονωμένα εξαρτήματά της.

### ΠΡΟΣΟΧΗ

#### ΚΙΝΔΥΝΟΣ ΒΛΑΒΗΣ ΤΗΣ ΑΚΟΗΣ

ΣΕ ΚΑΝΟΝΙΚΕΣ ΣΥΝΘΗΚΕΣ ΧΡΗΣΗΣ, ΤΟ ΜΗΧΑΝΗΜΑ ΑΥΤΟ ΜΠΟΡΕΙ ΝΑ ΟΔΗΓΗΣΕΙ ΣΕ ΕΠΙΠΕΔΑ ΑΤΟΜΙΚΗΣ ΚΑΙ ΗΜΕΡΗΣΙΑΣ ΕΚΘΕΣΗΣ ΤΟΥ ΧΕΙΡΙΣΤΗ ΣΤΟ ΘΟΡΥΒΟ ΙΣΑ Ή ΑΝΩ ΤΩΝ **85 dB (A)**

### ΠΕΡΙΕΧΟΜΕΝΑ

- 1. ΚΑΝΟΝΕΣ ΑΣΦΑΛΕΙΑΣ** (περιλαμβάνει τους κανόνες για ασφαλή χρήση του μηχανήματος) **101**
- 2. ΕΠΕΞΗΓΗΣΗ ΣΥΜΒΟΛΩΝ ΚΑΙ ΠΡΟΕΙΔΟΠΟΙΗΣΕΩΝ ΑΣΦΑΛΕΙΑΣ** (περιγράφει τον τρόπο αναγνώρισης του μηχανήματος και τη σημασία των συμβόλων) **103**
- 3. ΚΥΡΙΑ ΕΞΑΡΤΗΜΑΤΑ** (περιγράφει τη θέση των βασικών στοιχείων από τα οποία αποτελείται το μηχανήμα) **103**

- 4. ΣΥΝΑΡΜΟΛΟΓΗΣΗ** (περιγράφει τη διαδικασία αφαίρεσης της συσκευασίας και ολοκλήρωσης της συναρμολόγησης των στοιχείων που έχουν αφαιρεθεί) **103**
- 5. ΕΚΚΙΝΗΣΗ** **104**
- 6. ΣΤΑΜΑΤΗΜΑ ΤΟΥ ΚΙΝΗΤΗΡΑ** **106**
- 7. ΧΡΗΣΗ ΤΟΥ ΜΗΧΑΝΗΜΑΤΟΣ** **106**
- 8. ΣΥΝΤΗΡΗΣΗ** (περιλαμβάνει όλες τις πληροφορίες για αποτελεσματική συντήρηση του μηχανήματος) **109**
- 9. ΜΕΤΑΦΟΡΑ** **111**
- 10. ΑΠΟΘΗΚΕΥΣΗ** **111**
- 11. ΠΡΟΣΤΑΣΙΑ ΤΟΥ ΠΕΡΙΒΑΛΛΟΝΤΟΣ** (Παρέχει ορισμένες συμβουλές για τη χρήση του μηχανήματος με φιλικό τρόπο για το περιβάλλον) **112**
- 12. ΛΕΙΤΟΥΡΓΙΑ ΑΠΟΡΡΟΦΗΤΗΡΑ / ΑΛΕΣΤΙΚΗΣ ΜΗΧΑΝΗΣ** **112**
- 13. ΤΕΧΝΙΚΑ ΧΑΡΑΚΤΗΡΙΣΤΙΚΑ** (Παρέχει μια σύνοψη των κύριων χαρακτηριστικών του μηχανήματος) **114**
- 14. ΔΗΛΩΣΗ ΣΥΜΜΟΡΦΩΣΗΣ** **115**
- 15. ΠΙΣΤΟΠΟΙΗΤΙΚΟ ΕΓΓΥΗΣΗΣ** (Παρέχει μια σύνοψη των όρων της εγγύησης) **116**
- 16. ΟΔΗΓΟΣ ΑΝΤΙΜΕΤΩΠΙΣΗΣ ΠΡΟΒΛΗΜΑΤΩΝ** (Παρέχει οδηγίες για γρήγορη αντιμετώπιση ορισμένων πιθανών προβλημάτων κατά τη χρήση) **117**

### 1. ΚΑΝΟΝΕΣ ΑΣΦΑΛΕΙΑΣ

**⚠ ΠΡΟΣΟΧΗ - Ο φυσητήρας, εάν χρησιμοποιηθεί σωστά, είναι ένα γρήγορο, άνετο και αποτελεσματικό όργανο εργασίας. Εάν δεν χρησιμοποιηθεί σωστά ή χωρίς τα κατάλληλα μέτρα προφύλαξης, μπορεί να μετατραπεί σε επικίνδυνο εργαλείο. Για να είναι πάντα ευχάριστη και ασφαλής η εργασία σας, τηρείτε αυστηρά τους κανόνες ασφαλείας που ακολουθούν ή αναγράφονται στο εγχειρίδιο.**

**⚠ ΠΡΟΣΟΧΗ: Το σύστημα ενεργοποίησης του μηχανήματός σας παράγει ένα ηλεκτρομαγνητικό πεδίο πολύ χαμηλής έντασης. Το πεδίο αυτό μπορεί να προκαλέσει παρεμβολές σε ορισμένους βηματοδότες. Για να μειωθεί ο κίνδυνος σοβαρών ή θανατηφόρων τραυματισμών, τα άτομα με βηματοδότη πρέπει να επικοινωνήσουν με τον ιατρό τους και τον κατασκευαστή του βηματοδότη πριν από τη χρήση του μηχανήματος αυτού.**

**⚠ ΠΡΟΣΟΧΗ! - Η χρήση του μηχανήματος μπορεί να περιορίζεται από εθνικούς κανονισμούς.**

1. Μη χρησιμοποιείτε το μηχάνημα, εάν δεν έχετε λάβει ειδικές οδηγίες για τη χρήση του. Οι αρχάριοι χειριστές πρέπει να εξασκηθούν πριν από τη χρήση στο χώρο εργασίας.
2. Ο φυσητήρας πρέπει να χρησιμοποιείται μόνον από ενήλικες, με καλή φυσική κατάσταση και εν γνώσει των κανόνων χρήσης.
3. Μην χρησιμοποιείτε το φυσητήρας γεωτρύπανο σε συνθήκες φυσικής εξάντλησης ή κάτω από την επιρροή αλκοόλ ή ναρκωτικών.
4. Χρησιμοποιείτε πάντοτε γάντια, προστατευτικά γυαλιά και προστατευτικά της ακοής. Μη χρησιμοποιείτε κασκόλ, καδένες ή οτιδήποτε άλλο μπορεί να μπλέξει στη φτερωτή.
5. Μην επιτρέπετε σε τρίτους ή ζώα να βρίσκονται μέσα στην ακτίνα δράσης του φυσητήρα κατά την εκκίνηση και τη χρήση.
6. Εργάζεστε πάντα σε σταθερή και ασφαλή θέση.
7. Μην κατευθύνετε τη ροή του αέρα σε ανθρώπους ή ζώα.
8. Χρησιμοποιείτε το φυσητήρα μόνο σε καλά αεριζόμενους χώρους. Μην τον χρησιμοποιείτε σε εκρηκτική ατμόσφαιρα, σε κλειστούς χώρους ή κοντά σε εύφλεκτα υλικά.
9. Ελέγχετε καθημερινά το φυσητήρα για να βεβαιωθείτε ότι τα συστήματα ασφαλείας και όλα τα άλλα εξαρτήματα λειτουργούν κανονικά.
10. Μαζέψτε τα μακριά μαλλιά (π.χ. με δίχτυ για τα μαλλιά).
11. Μην εργάζεστε με το φυσητήρα σε κακή κατάσταση, πρόχειρα επισκευασμένο, μονταρισμένο ή τροποποιημένο. Μην αφαιρείτε, μην καταστρέψετε ή τροποποιείτε κανένα σύστημα ασφαλείας.
12. Φυλάξτε το παρόν εγχειρίδιο για να το συμβουλευέστε πριν από κάθε χρήση.
13. Ακολουθείτε πάντα τις οδηγίες μας για τη συντήρηση.
14. Μην εκτελείτε ποτέ μόνοι ενέργειες ή επισκευές εκτός της τακτικής συντήρησης. Απευθυνθείτε μόνο σε εξειδικευμένα και εξουσιοδοτημένα συνεργεία.
15. Διατηρείτε όλες τις ετικέτες και τα σήματα κινδύνου και ασφαλείας σε άριστη

κατάσταση. Σε περίπτωση βλάβης ή φθοράς, φροντίστε για την έγκαιρη αντικατάστασή τους (Εικ. 19).

16. Μη χρησιμοποιείτε το μηχάνημα για χρήσεις που δεν προβλέπονται από το παρόν εγχειρίδιο (βλέπε σελ. 108).
17. Μην αφήνετε το μηχάνημα με αναμμένο κινητήρα.
18. Απαγορεύεται η τοποθέτηση στην είσοδο ισχύος του φυσητήρα, φτερωτής διαφορετικής από αυτήν που διαθέτει ο κατασκευαστής. Δεν επιτρέπεται η χρήση άλλων συστημάτων γιατί αυξάνουν τον κίνδυνο ατυχήματος. Μην τοποθετείτε τη φτερωτή σε άλλους κινητήρες ή μεταδόσεις ισχύος.
19. Σε περίπτωση που ο φυσητήρας πρέπει να τεθεί εκτός λειτουργίας, μην τον εγκαταλείπετε στο περιβάλλον, αλλά παραδώστε τον στην Αντιπροσωπεία που θα φροντίσει για τη διάθεσή του.
20. Παραδώστε ή δανείστε το φυσητήρα μόνο σε έμπειρα άτομα που γνωρίζουν τη λειτουργία και τη σωστή χρήση του μηχανήματος. Παραδώστε και το εγχειρίδιο με τις οδηγίες χρήσης, για να το διαβάσουν πριν την έναρξη των εργασιών.
21. Μη χρησιμοποιείτε το φυσητήρα κοντά σε ηλεκτρικές συσκευές.
22. Μη φράζετε ή κλείνετε την είσοδο αέρα της φτερωτής.
23. Μην πλησιάζετε ποτέ τα χέρια στη φτερωτή και μην κάνετε συντήρηση με τον κινητήρα σε λειτουργία.
24. Μην ξεχνάτε ότι ο ιδιοκτήτης ή ο χειριστής του μηχανήματος είναι υπεύθυνος για ατυχήματα, βλάβες ή υλικές ζημιές τρίτων.
25. Να απευθύνεστε πάντα στο κατάστημα που αγοράσατε το μηχάνημα για οποιαδήποτε επεξήγηση ή επέμβαση που χρήζει προτεραιότητας.
26. Αποφύγετε χτυπήματα και πιέσεις στα πτερύγια της φτερωτής. μην εργάζεστε αν η φτερωτή παρουσιάζει βλάβη.
27. Μην ρουφάτε ογκώδη αντικείμενα που μπορούν να μπλοκάρουν ή να προκαλέσουν βλάβες στη φτερωτή.

**⚠ Εκτός εάν υποδεικνύεται διαφορετικά (με την ένδειξη «έκδοση απορροφητήρα»), οι πληροφορίες που περιλαμβάνει το εγχειρίδιο χρήσης αναφέρονται στις εκδόσεις φυσητήρα και απορροφητήρα.**

## ΠΡΟΣΤΑΤΕΥΤΙΚΗ ΕΝΔΥΜΑΣΙΑ ΑΣΦΑΛΕΙΑΣ

**⚠** Όταν εργάζεστε με το φυσητήρα πρέπει να χρησιμοποιείτε πάντοτε εγκεκριμένη προστατευτική ενδυμασία ασφαλείας. Η χρήση της προστατευτικής ενδυμασίας δεν καταργεί τους κινδύνους τραυματισμού αλλά περιορίζει τις συνέπειες σε περίπτωση ατυχήματος. Συμβουλευθείτε το κατάστημα της εμπιστοσύνης σας για την επιλογή της κατάλληλης ενδυμασίας.

Η ενδυμασία πρέπει να είναι κατάλληλη και να μην εμποδίζει. Χρησιμοποιείτε εφαρμοστά προστατευτικά ενδύματα. **Το τζάκετ και η φόρμα προστασίας παρέχουν την ιδανική προστασία.** Μη χρησιμοποιείτε ενδύματα, κασκόλ, γραβάτες ή κοσμήματα που μπορούν να μπερδευτούν στους θάμνους. Μαζέψτε τα μακριά και προστατέψτε τα (π.χ. με ένα φουλάρι, καπέλο, κράνος κλπ.).

**Χρησιμοποιείτε νποδήματα ασφαλείας με αντιολισθητικές σόλες και ασάλινο προστατευτικό δακτύλων.**

**⚠** Χρησιμοποιείτε γυαλιά ή μάσκα προστασίας!

**Χρησιμοποιείτε προστατευτικά ακοής όπως καλύμματα ή ωτοασπίδες.** Η χρήση μέσων προστασίας για την ακοή απαιτεί μεγαλύτερη προσοχή και σύνεση γιατί περιορίζει τη δυνατότητα να γίνουν αντιληπτά ηχητικά σήματα κινδύνου (φωνές, συναγερμοί κλπ).

**Χρησιμοποιείτε γάντια που επιτρέπουν τη μέγιστη απορρόφηση των κραδασμών.**

## 2. ΕΠΕΞΗΓΗΣΗ ΣΥΜΒΟΛΩΝ ΚΑΙ ΠΡΟΕΙΔΟΠΟΙΗΣΕΩΝ ΑΣΦΑΛΕΙΑΣ (Εικ. 24)

1. Διαβάστε το βιβλιαράκι χρήσης και συντήρησης πριν χρησιμοποιήσετε αυτό το μηχάνημα
2. Φοράτε προστατευτικό κράνος, γυαλιά και ωτοασπίδες
3. **ΠΡΟΣΟΧΗ** - Ο φυσητήρας μπορεί να εκσφενδονίσει αντικείμενα με μεγάλη ταχύτητα, τα οποία μπορούν να εξοστρακιστούν και να χτυπήσουν το χειριστή. Το πλήγμα αυτό μπορεί να προκαλέσει σοβαρό τραυματισμό στα μάτια.
4. Τύπος μηχανήματος: **ΦΥΣΗΤΗΡΑΣ**
5. Εγγυημένη σταθμη ακουστικής ισχύος

6. Σήμα συμμόρφωσης CE
7. Αριθμός σειράς
8. Έτος κατασκευής
9. **ΠΡΟΣΟΧΗ!** Κίνδυνος ακρωτηριασμού των δαχτύλων.
10. **ΠΡΟΣΟΧΗ!** οι επιφάνειες μπορεί να είναι θερμές
11. Ο χρήστης του φυσητήρα πρέπει να είναι βέβαιος ότι δεν υπάρχουν άνθρωποι ή ζώα σε ακτίνα 10 μέτρων. Κάθε φορά που εργάζονται περισσότερα άτομα ταυτόχρονα στην ίδια περιοχή, θα πρέπει να διατηρούν μεταξύ τους απόσταση ασφαλείας τουλάχιστον 10 μέτρων.
12. Ακουστική πίεση σε απόσταση 15 μέτρων βάσει του προτύπου ANSI B175.2-2012

## 3. ΚΥΡΙΑ ΕΞΑΡΤΗΜΑΤΑ (Εικ. 1)

1. Στόμιο
2. Σωλήνας φυσητήρα
3. Λεβιές γκαζιού
4. Λαβή
5. Γρίλια προστασίας
6. Περιοριστής γκαζιού
7. Να σταματήσει το κουμπί
8. Μπουζί
9. Βολβο primer
10. Τσοκ
11. Καπάκι φίλτρου αέρα
12. Τάπα ρεζερβουάρ
13. Ρεζερβουάρ
14. Χειρολαβή εκκίνησης
15. Εξάτμιση
16. Βίδα ασφάλισης σωλήνα

## 4. ΣΥΝΑΡΜΟΛΟΓΗΣΗ

Το μηχάνημα διατίθεται έτοιμο για χρήση σε έκδοση φυσητήρα. Διατίθεται το kit για τη χρήση ως απορροφητήρα / αλεστικής μηχανής, που διατίθεται προαιρετικά (βλέπε κεφάλαιο 12.).

## Τοποθέτηση των σωλήνων

**⚠ ΠΡΟΣΟΧΗ** - Κατά την τοποθέτηση των σωλήνων και του στομίου.

- Ξεβιδώστε τη βίδα (A, εικ. 3) για να τοποθετήσετε τον κρίκο (C) του σωλήνα (B) στην κατάλληλη υποδοχή. Βιδώστε τη βίδα (A) για να ασφαλίσετε τον σωλήνα (B).
- Για να αφαιρέσετε τον σωλήνα επέκτασης (D, εικ. 2) που βρίσκεται στο εσωτερικό του σωλήνα (B), περιστρέψτε τον δακτύλιο (E) προς την κατεύθυνση «ανοικτού λουκέτου»: αφαιρέστε τον σωλήνα (C). Όταν επιτευχθεί η επιθυμητή θέση, περιστρέψτε τον δακτύλιο (E) προς τη θέση «κλειστού λουκέτου» για να ασφαλίσετε τους δύο σωλήνες.
- Για αλλαγή της κατεύθυνσης και μεγαλύτερη αποτελεσματικότητα της δέσμης αέρα του φυσητήρα, μπορείτε να τοποθετήσετε το στόμιο (F, εικ. 4). Το στόμιο πρέπει να τοποθετηθεί στον σωλήνα επέκτασης (D, εικ. 2) και να ασφαλίσει στους δύο γάντζους (G, εικ. 4).

**⚠ ΠΡΟΣΟΧΗ:** στο εσωτερικό του σωλήνα επέκτασης (D, εικ. 2) υπάρχει σχάρα προστασίας από την εισχώρηση αντικειμένων. Δεν είναι δυνατή η χρήση του φυσητήρα χωρίς τον σωλήνα (D), ώστε να αποφευχθεί ο κίνδυνος ακρωτηριασμού των χεριών και των δαχτύλων σε περίπτωση κατά λάθος εισαγωγής στο εσωτερικό του σωλήνα.

## Σύστημα ζωνών

**ΠΡΟΑΙΡΕΤΙΚΑ** - Για τη βελτίωση της άνεσης του χειριστή διατίθεται απλό σύστημα ζωνών (Εικ.5) κωδ. 61140011R που διατίθεται χωριστά. Συνδέστε τις ζώνες στους ειδικούς δακτυλίους (D, Εικ.6)

## 5. ΕΚΚΙΝΗΣΗ



## ΚΑΥΣΙΜΟ

**⚠ ΠΡΟΣΟΧΗ:** η βενζίνη είναι ιδιαίτερα εύφλεκτο καύσιμο. Απαιτείται εξαιρετική προσοχή κατά το χειρισμό της βενζίνης ή

μειγμάτων καυσίμου. Μην καπνίζετε και μη χρησιμοποιείτε φωτιά ή φλόγα κοντά στο καύσιμο ή στο μηχάνημα.

- Για να μειωθεί ο κίνδυνος πυρκαγιάς και πρόκλησης εγκαυμάτων, πρέπει να χειρίζεστε το καύσιμο με προσοχή. Είναι εξαιρετικά εύφλεκτο.
- Ανακινήστε και τοποθετήστε το καύσιμο σε ένα δοχείο εγκεκριμένο για το καύσιμο.
- Αναμείξτε το καύσιμο σε εξωτερικό χώρο χωρίς σπινθήρες ή φλόγες.
- Τοποθετήστε το μηχάνημα στο έδαφος, σβήστε τον κινητήρα και περιμένετε να κρυώσει πριν προχωρήσετε στον ανεφοδιασμό.
- Ξεβιδώστε αργά την τάπα καυσίμου, ώστε να εκτονωθεί η πίεση και να αποφευχθεί η διαρροή καυσίμου.
- Σφίξτε καλά την τάπα καυσίμου μετά τον ανεφοδιασμό. Η τάπα μπορεί να χαλαρώσει λόγω των δονήσεων, με αποτέλεσμα να χυθεί καύσιμο.
- Σκουπίστε το καύσιμο που έχει χυθεί από το μηχάνημα. Απομακρύνετε το μηχάνημα σε απόσταση 3 μέτρων από το χώρο ανεφοδιασμού πριν βάλετε μπροστά τον κινητήρα.
- Μην επιχειρήσετε ποτέ να προκαλέσετε την ανάφλεξη καυσίμου που έχει χυθεί σε οποιαδήποτε περίπτωση.
- Μην καπνίζετε κατά το χειρισμό του καυσίμου ή κατά τη διάρκεια της λειτουργίας του μηχανήματος.
- Αποθηκεύετε το καύσιμο σε δροσερό, στεγνό και καλά αεριζόμενο χώρο.
- Μην αποθηκεύετε το καύσιμο σε χώρο με ξερά φύλλα, άχυρα, χαρτιά, κλπ.
- Αποθηκεύετε το μηχάνημα και το καύσιμο σε χώρο όπου οι αναθυμιάσεις του καυσίμου δεν έρχονται σε επαφή με σπινθήρες ή γυμνές φλόγες, λέβητες νερού για θέρμανση, ηλεκτρικούς κινητήρες ή διακόπτες, φούρνους, κλπ.
- Μην αφαιρείτε την τάπα του ρεζερβουάρ όταν ο κινητήρας λειτουργεί.
- Μη χρησιμοποιείτε καύσιμο για εργασίες καθαρισμού.
- Λάβετε τις απαιτούμενες προφυλάξεις, ώστε να μη χυθεί καύσιμο στα ρούχα σας.

BENZINE	ΛΛΙ	A
	2% - 50:1	
ℓ	ℓ	(cm <sup>3</sup> )
1	0,02	(20)
5	0,10	(100)
10	0,20	(200)
15	0,30	(300)
20	0,40	(400)
25	0,50	(500)

Το προϊόν αυτό διαθέτει δίχρονο κινητήρα και χρησιμοποιεί μείγμα βενζίνης και λαδιού για δίχρονους κινητήρες. Αναμείξτε αμόλυβδη βενζίνη και λάδι για δίχρονους κινητήρες σε ένα καθαρό δοχείο, κατάλληλο για χρήση με βενζίνη.

**ΣΥΝΙΣΤΩΜΕΝΟ ΚΑΥΣΙΜΟ:** Ο ΚΙΝΗΤΗΡΑΣ ΑΥΤΟΣ ΕΧΕΙ ΠΙΣΤΟΠΟΙΗΘΕΙ ΓΙΑ ΛΕΙΤΟΥΡΓΙΑ ΜΕ ΑΜΟΛΥΒΔΗ ΒΕΝΖΙΝΗ ΑΥΤΟΚΙΝΗΤΩΝ 89 ΟΚΤΑΝΙΩΝ ( $[R + M] / 2$ ) ΚΑΙ ΑΝΩ.

Αναμείξτε το λάδι για δίχρονους κινητήρες με τη βενζίνη ακολουθώντας τις οδηγίες που αναγράφονται στη συσκευασία.

Συνιστάται η χρήση του λαδιού για δίχρονους κινητήρες Efcso - Oleo-Mac 2% (1:50), που παρασκευάζεται αποκλειστικά για όλους τους δίχρονους αερόψυκτους κινητήρες.

Η σωστή αναλογία λαδιού/καυσίμου που αναφέρεται στον πίνακα (εικ. Α) αφορά τη χρήση λαδιού για κινητήρες **PROSINT 2** και **EUROSINT 2** ή λαδιού για κινητήρες αντίστοιχης υψηλής ποιότητας (προδιαγραφές **JASO FD** ή **ISO L-EGD**).

**ΠΡΟΣΟΧΗ: ΜΗ ΧΡΗΣΙΜΟΠΟΙΕΙΤΕ ΛΑΔΙ ΓΙΑ ΟΧΗΜΑΤΑ Ή ΛΑΔΙ ΓΙΑ ΔΙΧΡΟΝΟΥΣ ΕΞΩΛΕΜΒΙΟΥΣ ΚΙΝΗΤΗΡΕΣ.**

**ΠΡΟΣΟΧΗ:**

- Αγοράζετε μόνο τις ποσότητες καυσίμου που απαιτούνται ανάλογα με την κατανάλωση. Μην αγοράζετε μεγαλύτερες ποσότητες από εκείνες που θα χρησιμοποιήσετε σε ένα ή δύο μήνες.
- Αποθηκεύετε τη βενζίνη σε ερμητικά κλειστό δοχείο και σε στεγνό και δροσερό χώρο.

**ΠΡΟΣΟΧΗ - Μη χρησιμοποιείτε ποτέ καύσιμο με ποσοστό αιθανόλης άνω του 10%. Μπορεί να χρησιμοποιηθεί βενζόλη (μείγμα βενζίνης και αιθανόλης) με ποσοστό αιθανόλης έως 10% ή καύσιμο E10.**

**ΣΗΜΕΙΩΣΗ -** Προετοιμάστε μόνο την απαιτούμενη ποσότητα μείγματος για χρήση. Μην αφήνετε το μείγμα στο ρεζερβουάρ ή σε δοχείο για μεγάλο χρονικό διάστημα. Συνιστάται η χρήση του σταθεροποιητή καυσίμου **Emak ADDITIX 2000** κωδ.001000972 για διατήρηση του μείγματος για διάστημα 12 μήνες.

**Αλκυλική βενζίνη**

**ΠΡΟΣΟΧΗ - Η αλκυλική βενζίνη δεν έχει την ίδια πυκνότητα με την κανονική βενζίνη. Για το λόγο αυτό, οι κινητήρες στους οποίους χρησιμοποιείται κανονική βενζίνη μπορεί να χρειάζονται διαφορετική ρύθμιση της βίδας Η. Για τη διαδικασία αυτή, απευθυνθείτε σε ένα**

**εξουσιοδοτημένο κέντρο τεχνικής υποστήριξης.**

**Ανεφοδιασμός**

Ανακινήστε το δοχείο μείγματος πριν από τον ανεφοδιασμό.

**ΠΡΟΣΟΧΗ: Τηρείτε τις οδηγίες ασφαλείας για το χειρισμό του καυσίμου. Σβήνετε πάντα τον κινητήρα πριν από τον ανεφοδιασμό. Μην προσθέτετε ποτέ καύσιμο στο μηχανήμα όταν ο κινητήρας λειτουργεί ή είναι ζεστός. Πριν βάλετε μπροστά τον κινητήρα, απομακρυνθείτε τουλάχιστον 3 m από το σημείο όπου πραγματοποιήθηκε ο ανεφοδιασμός. ΜΗΝ ΚΑΠΝΙΖΕΤΕ!**

1. Καθαρίστε την επιφάνεια γύρω από την τάπα καυσίμου, για να αποφευχθεί τυχόν ρύπανση.
2. Χαλαρώστε αργά την τάπα καυσίμου.
3. Προσθέστε προσεκτικά το μείγμα καυσίμου στο ρεζερβουάρ. Μη χύνετε το καύσιμο.
4. Πριν τοποθετήσετε ξανά την τάπα καυσίμου, καθαρίστε και ελέγξτε το λάστιχο.
5. Τοποθετήστε αμέσως την τάπα καυσίμου σφίγγοντάς την με το χέρι. Καθαρίστε τυχόν καύσιμο που έχει χυθεί.

**ΠΡΟΣΟΧΗ: Ελέγξτε εάν έχει χυθεί καύσιμο και καθαρίστε τυχόν διαρροές πριν από τη χρήση. Εάν απαιτείται, επικοινωνήστε με το τμήμα τεχνικής υποστήριξης του προμηθευτή σας.**

**ΔΙΑΔΙΚΑΣΙΑ ΕΚΚΙΝΗΣΗΣ**

Βεβαιωθείτε ότι ο λεβιές γκαζιού (D, Εικ.9) λειτουργεί κανονικά και ότι το χειρόγκαζο (E) βρίσκεται στο ρελαντί.

1. Μετακινήστε αργά τη διάταξη εκκίνησης «primer» 6 φορές (C, εικ. 7).
2. Τοποθετήστε το μοχλό της μίζας (12, εικ. 1) στη θέση CLOSE (Κλειστό) (A, εικ. 7). Στην περίπτωση αυτή, ενεργοποιείται επίσης αυτόματα η ρύθμιση γκαζιού «μερικής ανοικτός».
3. Τοποθετήστε το μηχανήμα στο έδαφος σε σταθερή θέση. Κρατώντας το μηχανήμα με το ένα χέρι (εικ. 8), τραβήξτε το κορδόνι εκκίνησης (έως 3 φορές το μέγ.) μέχρι να πάρει μπροστά ο κινητήρας. Εάν το μηχανήμα είναι καινούριο, μπορεί να χρειαστεί να τραβήξετε περισσότερες φορές το κορδόνι.
4. Τοποθετήστε το μοχλό της μίζας (12, εικ. 1) στη θέση OPEN (Ανοικτό) (B, εικ. 7).
5. Τραβήξτε το κορδόνι εκκίνησης για να πάρει

GR

μπροστά ο κινητήρας. Μετά την εκκίνηση του μηχανήματος, ζεστάνετε το μηχάνημα για λίγα δευτερόλεπτα χωρίς να πατήσετε το γκάτσι. Όταν ο καιρός είναι κρύος ή σε μεγάλο υψόμετρο, μπορεί να απαιτείται περισσότερος χρόνος για να ζεστάνετε το μηχάνημα. Στο τέλος, πατήστε το γκάτσι (3, εικ. 1) για να απενεργοποιήσετε την αυτόματη ρύθμιση «μερικώς ανοικτό».

**⚠ ΠΡΟΣΟΧΗ!** - Όταν ο κινητήρας είναι ζεστός, μη χρησιμοποιείτε το starter (10, Εικ.1) για την εκκίνηση.

**⚠ ΠΡΟΣΟΧΗ!** - Συνιστάται να μη βάζετε ποτέ εμπρός το μηχάνημα χωρίς τη φτερωτή. Αυτό μπορεί να προκαλέσει σοβαρές βλάβες σε εξαρτήματα του κινητήρα και την άμεση έκπτωση της εγγύησης..

#### Διαδικασία για μπουκωμένο κινητήρα

- Χρησιμοποιήστε ένα κατάλληλο εργαλείο στην πίπα του μπουζί.
- Αφαιρέστε την πίπα του μπουζί.
- Ξεβιδώστε και στεγνώστε το μπουζί.
- Ανοίξτε τέρμα το γκάτσι.
- Τραβήξτε το σκοινί εκκίνησης αρκετές φορές για να καθαρίσει ο θάλαμος καύσης.
- Επανατοποθετήστε το μπουζί και συνδέστε την πίπα, πιέστε τη κάτω **γερά** – επανασυναρμολογήστε τα άλλα εξαρτήματα.
- Θέστε το μοχλό τσοκ κινητήρα στην ΑΝΟΙΚΤΗ (OPEN) θέση – ακόμη και εάν ο κινητήρας είναι κρύος.
- Τώρα εκκινήστε τον κινητήρα.

**⚠ ΠΡΟΣΟΧΗ:**

- Μην τυλίγετε ποτέ το κορδόνι εκκίνησης γύρω από το χέρι σας.
- Όταν τραβάτε το κορδόνι εκκίνησης, μη χρησιμοποιείτε ποτέ όλο το μήκος του. Μπορεί να κοπεί το κορδόνι.
- Μην αφήνετε το κορδόνι απότομα. Κρατήστε τη λαβή εκκίνησης (14, εικ. 1) και αφήστε το κορδόνι ώστε να τυλιχτεί ξανά αργά.

#### ΡΟΝΤΑΡΙΣΜΑ ΚΙΝΗΤΗΡΑ

Ο κινητήρας φτάνει στη μέγιστη απόδοση μετά από 5-8 ώρες λειτουργίας. Κατά τη διάρκεια του χρόνου αυτού, μην αφήνετε τον κινητήρα να λειτουργεί χωρίς φορτίο με το μέγιστο αριθμό στροφών για να αποφύγετε υπερβολικές καταπονήσεις.

**⚠ ΠΡΟΣΟΧΗ!** - Κατά τη διάρκεια του ρονταρίσματος μην αλλάζετε τη ρύθμιση του

καρμπυρατέρ για να αυξήσετε την ισχύ. Μπορεί να προκληθούν βλάβες στον κινητήρα.

**ΣΗΜΕΙΩΣΗ:** Είναι φυσιολογικό ένας καινούριος κινητήρας να εκπέμπει καπνό κατά τη διάρκεια, καθώς και μετά την πρώτη χρήση.  
**6. ΣΤΑΜΑΤΗΜΑ ΤΟΥ ΚΙΝΗΤΗΡΑ**

Μετακινήστε το λεβιέ γκαζιού (D, Εικ.9) και το χειρόγκαζο (E) στο ρελαντί.

Σβήστε τον κινητήρα, πιέζοντας να σταματήσει το κουμπί (F, εικ. 9).

#### 7. ΧΡΗΣΗ ΤΟΥ ΜΗΧΑΝΗΜΑΤΟΣ

##### ΑΠΑΓΟΡΕΥΜΕΝΕΣ ΧΡΗΣΕΙΣ

- Πρέπει να εργάζεστε μόνο όταν οι συνθήκες ορατότητας και φωτισμού είναι ικανοποιητικές.
- Σβήνετε τον κινητήρα πριν τοποθετήσετε το μηχάνημα στο έδαφος.
- Απαιτείται ιδιαίτερη προσοχή όταν χρησιμοποιούνται μέσα προστασίας, καθώς ενδέχεται να περιορίσουν την ικανότητα αντίληψης ήχων που υποδεικνύουν κίνδυνο (εντολές, σήματα, προειδοποιήσεις, κλπ.)
- Πρέπει να είστε εξαιρετικά προσεκτικοί όταν εκτελείτε εργασίες σε επικλινή ή ανώμαλα εδάφη.
- Διατηρήτε πάντα τις λαβές στεγνές και καθαρές.
- **Μη χρησιμοποιείτε το φουσητήρα όταν βρίσκεστε πάνω σε σκάλα, βάση στήριξης ή τραπέζι.**
- **Μην επιχειρήσετε ποτέ να απομακρύνετε υλικά που έχουν υψηλή θερμοκρασία ή φλεγόμενα υλικά ή εύφλεκτα υγρά.**
- Μη βαδίζετε προς τα πίσω όταν χρησιμοποιείτε τη συσκευή.
- Χρησιμοποιείτε το φουσητήρα σε λογικές ώρες, αποφεύγοντας την εκτέλεση εργασιών χωρίς το πρωί ή αργά το βράδυ, ώστε να μην ενοχλείτε τους γύρω σας. Τηρείτε τις ώρες κοινής ησυχίας που καθορίζονται από την τοπική νομοθεσία.
- Ελέγχετε την κατεύθυνση και την ένταση του ανέμου. Μην κατευθύνετε ποτέ το ακροφύσιο ή τα απορρίμματα προς άτομα, κατοικίδια, αυτοκίνητα ή κατοικίες.
- Μην κατευθύνετε τα απορρίμματα προς ανοιχτά παράθυρα ή πόρτες.
- Χρησιμοποιείτε τη συσκευή προσεκτικά όταν υπάρχουν διερχόμενα άτομα ή παρακείμενες κατοικίες.
- Μην αφήνετε το φουσητήρα να λειτουργεί χωρίς επίτηρηση.
- Πρέπει να είστε προσεκτικοί με τα αντικείμενα που απομακρύνονται ή μετακινούνται από το φουσητήρα.



- Εξασκηθείτε στην απομάκρυνση κομμένων χόρτων ή χάρτινων ποτηριών χωρίς να ανασκώνετε σκόνη.
- Πριν από τη χρήση του φυσητήρα, βρέξτε ελαφρώς την περιοχή με σκόνη.
- Μη χρησιμοποιείτε ποτέ το φυσητήρα για τη μετακίνηση υλικών με υπερβολική σκόνη.
- Μην κατευθύνετε ποτέ τη δέσμη αέρα προς άτομα ή ζώα. Κατά τη λειτουργία του φυσητήρα, μπορεί να εκτοξευθούν μικρά αντικείμενα με υψηλή ταχύτητα. Απενεργοποιείτε αμέσως τη συσκευή, όταν πλησιάζει κάποιο άτομο στο χώρο εργασίας.
- Ο φυσητήρας **ΔΕΝ** πρέπει να χρησιμοποιείται για τον καθαρισμό:
  - Μεγάλων ποσοτήτων χαλικιών ή σκόνης χαλικιών
  - Απορριμμάτων κατασκευαστικών εργασιών
  - Γυψοκονιάματος
  - Τσιμεντοκονιάματος και σκυροδέματος
  - Στεγνού χρώματος κήπων
- Μη χρησιμοποιείτε το φυσητήρα για τον ψεκασμό ή το ράντισμα λιπασμάτων, χημικών προϊόντων και τοξικών ουσιών ή καυσίμων, εκτός εάν η συσκευή έχει σχεδιαστεί για τη χρήση αυτή. Στην περίπτωση αυτή, χρησιμοποιείτε τη συσκευή στον κατάλληλο χώρο.
- Εάν το προϊόν που θα απομακρυνθεί με το φυσητήρα διατίθεται στο εμπόριο, ανατρέξτε στο φύλλο δεδομένων ασφαλείας του προϊόντος ή απευθυνθείτε στον κατασκευαστή του υλικού.

**⚠ ΠΡΟΣΟΧΗ!** - Το πυρίτιο είναι ένα βασικό στοιχείο που υπάρχει στην άμμο, στο χαλαζία, στα τούβλα, στον άργιλο, στο γρανίτη, στους βράχους και σε πολλά άλλα υλικά, συμπεριλαμβανομένων των προϊόντων σκυροδέματος και τοιχοποιίας. Η επαναλαμβανόμενη ή/και εκτεταμένη εισπνοή κρυσταλλικού πυριτίου που υπάρχει στον αέρα μπορεί να προκαλέσει σοβαρές ή θανατηφόρες αναπνευστικές νόσους, συμπεριλαμβανομένης της πυριτίωσης. Σε περιβάλλον με παρόμοια υλικά, λαμβάνετε πάντα τις απαιτούμενες αναπνευστικές προφυλάξεις.

**⚠ ΠΡΟΣΟΧΗ!** - Η εισπνοή σκόνης αμιάντου είναι επικίνδυνη και μπορεί να προκαλέσει σοβαρές ή θανατηφόρες βλάβες, αναπνευστικές νόσους ή καρκίνο. Η χρήση και η απόρριψη προϊόντων που περιέχουν αμιάντο υπόκειται σε αυστηρούς κανόνες. Μη χρησιμοποιείτε το φυσητήρα για την απομάκρυνση ή τη μετακίνηση αμιάντου ή προϊόντων που περιέχουν αμιάντο, όπως μονωτικές επενδύσεις από αμιάντο. Εάν υποψιάζεστε ότι τα υλικά περιέχουν αμιάντο, επικοινωνήστε αμέσως με τον εργοδότη σας ή

τις τοπικές υγειονομικές αρχές.

## Προετοιμασία για την εργασία

**⚠ ΠΡΟΣΟΧΗ!** - Ακολουθείτε πάντα τις οδηγίες ασφαλείας. Προγραμματίστε εκ των προτέρων την εργασία σας. Μην εκτελείτε εργασίες, εάν την περιοχή εργασίας υπάρχουν εμπόδια ή εάν δεν υπάρχουν σταθερά σημεία στήριξης για τα πόδια.

**⚠ ΠΡΟΣΟΧΗ!** - Κατά τη λειτουργία του φυσητήρα μπορεί να εκτοξευθούν αντικείμενα με υψηλή ταχύτητα, τα οποία μπορεί να εξοστρακιστούν και να χτυπήσουν το χειριστή. Στην περίπτωση αυτή, μπορεί να προκληθούν σοβαροί τραυματισμοί στα μάτια. Χρησιμοποιείτε πάντα προστατευτικά για τα μάτια.

**⚠** Η έκθεση σε δονήσεις μπορεί να προκαλέσει τραυματισμούς σε άτομα που με προβλήματα στην κυκλοφορία του αίματος ή νευρολογικής φύσης. Απευθυνθείτε σε ένα γιατρό εάν εμφανιστούν σωματικά συμπτώματα, όπως λήθαργος, έλλειψη αίσθησης, αδυναμία ή μεταβολές στο χρώμα του δέρματος. Τα συμπτώματα αυτά παρουσιάζονται συνήθως στα δάκτυλα, στα χέρια ή στους καρπούς.

- Ελέγχετε την κατάσταση του φυσητήρα πριν από τη χρήση και ειδικά την εξάτμιση, την είσοδο αναρρόφησης και το φίλτρο αέρα.
- Σε περιβάλλον με πολύ σκόνη, βρέξτε ελαφρώς το χώρο εργασίας με ένα λάστιχο ή χρησιμοποιήστε ένα εξάρτημα για ψεκασμό, εφόσον διατίθεται παροχή νερού.
- Απομακρύνετε τα απορρίμματα με ασφαλή τρόπο όταν υπάρχουν παιδιά, κατοικίδια ζώα, αυτοκίνητα ή ανοικτά παράθυρα.
- Ανοίξτε πλήρως την προέκταση του ακροφυσίου, ώστε η ροή του αέρα να διοχετεύεται κοντά στο έδαφος.
- Μετά τη χρήση, καθαρίστε το φυσητήρα και πετάξτε τα απορρίμματα στους κάδους απορριμμάτων.
- Χρησιμοποιείτε το φυσητήρα με τη χαμηλότερη δυνατή ταχύτητα της βαλβίδας με πεταλούδα.
- Το χειρόγκαζο (Ε, Εικ.9) επιτρέπει την επιλογή του αριθμού στροφών και κατά συνέπεια της ροής του αέρα στην έξοδο. Πριν σβήσετε το μηχάνημα, μετακινήστε το χειρόγκαζο στη θέση του ρελαντί.

**⚠ ΠΡΟΣΟΧΗ!** - Κατά τη λειτουργία του φυσητήρα, χρησιμοποιείτε κατάλληλο προστατευτικό εξοπλισμό:

1. Προστατευτικά ακουστικά από το θόρυβο.
2. Προστατευτικά γυαλιά για τα μάτια.
3. Προστατευτική μάσκα για περιβάλλον με σκόνη.

**Ο φυσητήρας μπορεί να χρησιμοποιηθεί για τις εξής εργασίες:**

- Απομάκρυνση και συλλογή φύλλων. Απομάκρυνση σκουπιδιών ή κομμένων χόρτων από δρόμους, πεζόδρομους, πάρκα, χώρους στάθμευσης, αγροικίες, αθλητικές εγκαταστάσεις, κλπ.
- Απομάκρυνση κουρεμένου γρασιδιού
- Απομάκρυνση ή θρυμματισμό συστάδων χόρτων
- Καθαρισμός χώρων στάθμευσης
- Καθαρισμός γεωργικού και κατασκευαστικού εξοπλισμού
- Καθαρισμός αμφιθεάτρων και χώρων ψυχαγωγίας
- Απομάκρυνση λεπτών στρώσεων χιονιού
- Στέγνωμα πεζοδρομίων και εξωτερικών χώρων
- Απομάκρυνση σκουπιδιών από γωνίες και αρμούς ανάμεσα στις πέτρες πλακόστρωτων, κλπ.

**⚠ ΠΡΟΣΟΧΗ - Κατά την εκτέλεση εργασιών σε χώρους με γωνίες, απομακρύνετε τα υλικά φυσώντας από τη γωνία προς τα μέσα, προς το κέντρο του χώρου εργασίας.**

Ο φυσητήρας έχει σχεδιαστεί για χρήση με ένα μόνο χέρι και μπορεί να χρησιμοποιηθεί τόσο με το δεξί όσο και με το αριστερό χέρι.

**⚠ ΠΡΟΣΟΧΗ -** Βεβαιωθείτε ότι είναι κλειστή η γρίλια προστασίας (G, Εικ.10) και ασφαλισμένος ο γάντζος (H). Κίνδυνος ακρωτηριασμού των δακτύλων.

## 8. ΣΥΝΤΗΡΗΣΗ

### ΠΙΝΑΚΑΣ ΣΥΝΤΗΡΗΣΗΣ

		Πριν από κάθε χρήση	Μετά από κάθε διακοπή για ανεφοδιασμό	Εβδομαδιαίως	Σε περίπτωση βλάβης ή ζημιάς	Όπως απαιτείται
Ολόκληρο το μηχάνημα	Έλεγχος: διαρροές, ρωγμές και φθορά	X	X			
Έλεγχοι: διακόπτη, μίζας, μοχλού γκαζιού και μοχλού απενεργοποίησης γκαζιού	Έλεγχος λειτουργίας	X	X			
Ρεζερβουάρ καυσίμου	Έλεγχος: διαρροές, σχισμές και φθορά	X	X			
Φίλτρο καυσίμου	Έλεγχος και καθαρισμός			X		
	Αντικατάσταση στοιχείου φίλτρου				X	Κάθε 6 μήνες
Όλες οι βίδες και τα παξιμάδια με εύκολη πρόσβαση (εκτός από τις βίδες του καρμπρατέρ)	Έλεγχος και εκ νέου σύσφιξη			X		
Φίλτρο αέρα	Καθαρισμός	X				
	Αντικατάσταση				X	Κάθε 6 μήνες
Πτερύγια κυλίνδρου και σχισμές περιβλήματος μίζας	Καθαρισμός			X		
Κορδόνι εκκίνησης	Έλεγχος: ζημιές και φθορά			X		
	Αντικατάσταση				X	
Καρμπρατέρ	Έλεγχος ρελαντί	X	X			
Μπουζί	Έλεγχος απόστασης ηλεκτροδίων			X		
	Αντικατάσταση				X	Κάθε 6 μήνες
Αντικραδασμικό σύστημα	Έλεγχος: ζημιές και φθορά			X		

## ΣΥΜΜΟΡΦΩΣΗ ΕΚΠΟΜΠΩΝ ΑΕΡΙΟΥ

Ο κινητήρας αυτός, συμπεριλαμβανομένου του συστήματος ελέγχου εκπομπών, πρέπει να ελέγχεται να χρησιμοποιείται και να υποβάλλεται σε συντήρηση σύμφωνα με τις οδηγίες που παρέχονται στο εγχειρίδιο χρήστη, ώστε οι επιδόσεις σε ό,τι αφορά τις εκπομπές να διατηρούνται εντός των νόμιμων απαιτήσεων που ισχύουν για μη οδικά κινητά μηχανήματα.

Πρέπει να αποφεύγεται οποιαδήποτε σκόπιμη παρέμβαση ή ακατάλληλη χρήση του συστήματος ελέγχου εκπομπών του κινητήρα.

Η εσφαλμένη λειτουργία, χρήση ή συντήρηση του κινητήρα ή του μηχανήματος μπορούν να προκαλέσουν πιθανή δυσλειτουργία του συστήματος ελέγχου εκπομπών με αποτέλεσμα να μην τηρούνται οι νόμιμες ισχύουσες απαιτήσεις. Σε αυτήν την περίπτωση, πρέπει να λαμβάνονται άμεσα μέτρα για την αποκατάσταση των δυσλειτουργιών του συστήματος και τη συμμόρφωση με τις ισχύουσες απαιτήσεις.

Ορισμένα ενδεικτικά παραδείγματα εσφαλμένης λειτουργίας, χρήσης ή συντήρησης είναι τα εξής:

- Παραβίαση ή θραύση των διατάξεων διανομής του καυσίμου.
- Χρήση καυσίμου ή / και λαδιού κινητήρα που δεν ανταποκρίνονται στα χαρακτηριστικά που αναφέρονται στο κεφάλαιο ΕΚΚΙΝΗΣΗ / ΚΑΥΣΙΜΟ.
- Χρήση μη γνήσιων ανταλλακτικών, για παράδειγμα, μπουζί κλπ.
- Μη εκτέλεση συντήρησης ή ακατάλληλη συντήρηση του συστήματος εξαγωγής, συμπεριλαμβανομένων εσφαλμένων διαστημάτων συντήρησης για την εξάτμιση, το μπουζί, το φίλτρο αέρα κλπ.

**⚠ ΠΡΟΣΟΧΗ - Η παρέμβαση σε αυτόν τον κινητήρα ακυρώνει την πιστοποίηση της ΕΕ για τις εκπομπές.**

Τα επίπεδα CO<sub>2</sub> αυτού του κινητήρα αναφέρονται στην ιστοσελίδα της Emak ([www.myemak.com](http://www.myemak.com)), στην ενότητα "The Outdoor Power Equipment World".

**⚠ ΠΡΟΣΟΧΗ - Κατά τη διάρκεια της συντήρησης φοράτε πάντα προστατευτικά γάντια. Μην πραγματοποιείτε τη συντήρηση με τον κινητήρα ακόμη ζεστό. Η συντήρηση πρέπει να γίνεται με τον κινητήρα σβηστό.**

- Η λανθασμένη συντήρηση και η αφαίρεση των διατάξεων ασφαλείας μπορεί να

προκαλέσει σοβαρά ατυχήματα.

- Μην χρησιμοποιείτε καύσιμο (ανάμικτη βενζίνη) για τον καθαρισμό.
- Μην επεξεργάζεστε ή επισκευάζετε το θαμνοκοπτικό πέρα από την κανονική συντήρηση. Απευθυνθείτε σε εξουσιοδοτημένα συνεργεία.

## ΦΙΛΤΡΟ ΑΕΡΑ

Σε περίπτωση σημαντικής μείωσης της ισχύος του κινητήρα, ανοίξτε το καπάκι (Α, εικ. 11) και ελέγξτε το φίλτρο αέρα (Β). Για να καθαρίσετε το φίλτρο αέρα, ανατρέξτε στην εικ. 11 και εκτελέστε την παρακάτω διαδικασία:

- Ξεβιδώστε τις δύο βίδες (C) για να αφαιρέσετε το καπάκι και θα αποκτήσετε πρόσβαση στο φίλτρο.
- Αντικαταστήστε το εάν είναι φραγμένο ή κατεστραμμένο. Πριν από την τοποθέτηση του καινούριου φίλτρου, απομακρύνετε τις ακαθαρσίες μεγάλου μεγέθους από την εσωτερική πλευρά του καπακιού και από την περιοχή γύρω από το φίλτρο.
- Επανατοποθετήστε το φίλτρο (Β) και κλείστε το καπάκι (Α) βιδώνοντας τις δύο βίδες (C).

**⚠ ΠΡΟΣΟΧΗ** – Η χρήση του φυσητήρα χωρίς φίλτρο αέρα ή με πολύ βρόμικο φίλτρο επηρεάζει αρνητικά τη λειτουργία του κινητήρα και ακυρώνει την εγγύηση.

## ΦΙΛΤΡΟ ΤΟΥ ΚΑΡΜΠΥΡΑΤΕΡ (Εικ.12)

Συνιστάται να αντικαθιστάτε το φίλτρο μείγματος καυσίμου στο εσωτερικό του ρεζερβουάρ τουλάχιστον μία φορά ετησίως. Αυτή η διαδικασία πρέπει να πραγματοποιείται σε Εξουσιοδοτημένο Κέντρο Τεχνικής Υποστήριξης:

- Αδειάστε το ρεζερβουάρ μείγματος καυσίμου.
- Αφαιρέστε το φίλτρο και αποσυνδέστε το από τον σωλήνα μείγματος καυσίμου.
- Τοποθετήστε καινούριο φίλτρο στον σωλήνα μείγματος καυσίμου.
- Επανατοποθετήστε το φίλτρο στο ρεζερβουάρ.

**⚠ ΠΡΟΣΟΧΗ** – Η μη αντικατάσταση του βρόμικου φίλτρου μείγματος καυσίμου επηρεάζει αρνητικά τη λειτουργία του κινητήρα.

## ΚΙΝΗΤΗΡΑΣ

Καθαρίζετε περιοδικά τα πτερύγια του κυλίνδρου με ένα πινέλο ή με πεπιεσμένο αέρα. Η συγκέντρωση ακαθαρσιών στον κύλινδρο μπορεί να προκαλέσει υπερθέρμανση, βλαβερή για τη λειτουργία του κινητήρα.

## ΜΠΟΥΖΙ

Συνιστάται ο περιοδικός καθαρισμός του μπουζί και ο έλεγχος της απόστασης των ηλεκτροδίων (Εικ.23). Χρησιμοποιείτε μπουζί NGK CMR7A ή

άλλης μάρκας με παρόμοιο θερμικό βαθμό.

## ΓΡΙΛΙΑ ΠΡΟΣΤΑΣΙΑΣ

Βεβαιωθείτε ότι λειτουργεί σωστά το ελατήριο (D, Εικ. 13) και ο γάντζος ασφάλισης (E). Έτσι εξασφαλίζεται το σωστό κλείσιμο της γρίλιας προστασίας.

Μετά από παρατεταμένη χρήση του φουσητήρα, στο προστατευτικό του ανεμιστήρα (πίσω από το μαξιλάρι) μπορεί να συσσωρευτεί πολλή σκόνη. Αυτό εμποδίζει τη διέλευση του αέρα (λιγότερος όγκος) και μπορεί να προκληθεί βλάβη του ανεμιστήρα ή/και υπερθέρμανση του κινητήρα. Επομένως, πρέπει να καθαρίζετε τον ανεμιστήρα.

## ΣΥΣΤΗΜΑ ΕΚΚΙΝΗΣΗΣ

**⚠ ΠΡΟΣΟΧΗ:** Το ελικοειδές ελατήριο βρίσκεται υπό τάση και μπορεί να εκτιναχθεί μακριά, με αποτέλεσμα να προκληθούν σοβαροί τραυματισμοί. Μην επιχειρήσετε ποτέ να το αποσυναρμολογήσετε ή να το τροποποιήσετε.

## ΚΑΡΜΠΥΡΑΤΕΡ

Η ρύθμιση του καρμπυρατέρ στο εργοστάσιο είναι τυπική, σύμφωνα με τους κανονισμούς που ισχύουν για τις εκπομπές.

**⚠ ΠΡΟΣΟΧΗ:**

- Μην τροποποιείτε τη ρύθμιση του καρμπυρατέρ ξεβιδώνοντας ή βιδώνοντας τις βίδες του. Η διαδικασία αυτή πρέπει να εκτελείται σε Εξουσιοδοτημένο Κέντρο Τεχνικής Υποστήριξης από εξειδικευμένο προσωπικό.
- Η εσφαλμένη ρύθμιση μπορεί να προκαλέσει σοβαρή βλάβη στον κινητήρα.
- Επίσης, μην παραβιάζετε και μην αφαιρείτε τις κόκκινες προστατευτικές τάπες των βιδών του καρμπυρατέρ.

Στην περίπτωση προβλημάτων (ο κινητήρας δεν παραμένει στο ρελαντί, ακανόνιστος αριθμός στροφών κινητήρα ή δεν επιτυγχάνεται η μέγιστη ισχύς κινητήρα), απευθυνθείτε σε Εξουσιοδοτημένο Κέντρο Τεχνικής Υποστήριξης.

**⚠ ΠΡΟΣΟΧΗ:** Κλιματικές και υψομετρικές μεταβολές, μπορούν να προκαλέσουν αλλοιώσεις στη λειτουργία του καρμπυρατέρ.

## ΕΞΑΤΜΙΣΗ

**⚠ ΠΡΟΣΟΧΗ** - Η εξάτμιση διαθέτει καταλύτη που είναι αναγκαίος για τη συμμόρφωση του κινητήρα με τις απαιτήσεις σχετικά με τις εκπομπές. Μην τροποποιείτε και μην αφαιρείτε ποτέ τον καταλύτη: οι ενέργειες αυτές συνιστούν παράβαση του νόμου.

**⚠ ΠΡΟΣΟΧΗ** - Οι εξατμίσεις με καταλύτη θερμαίνονται πολύ κατά τη χρήση και διατηρούν υψηλή θερμοκρασία για μεγάλο χρονικό διάστημα μετά το στήσιμο του κινητήρα. Αυτό ισχύει και με τον κινητήρα στο ρελαντί. Η επαφή μπορεί να προκαλέσει εγκαύματα στο δέρμα. Μην ξεχνάτε ότι υπάρχει κίνδυνος πυρκαγιάς!

**⚠ ΠΡΟΕΙΔΟΠΟΙΗΣΗ** - Εάν η εξάτμιση έχει υποστεί ζημιά, πρέπει να αντικατασταθεί. Εάν η εξάτμιση φράζει συχνά, η απόδοση του καταλύτη μπορεί να έχει μειωθεί.

**⚠ ΠΡΟΣΟΧΗ** - Μην χειρίζεστε το μηχάνημα εάν το σιλανσιέ έχει χαλαστεί, λείπει ή έχει τροποποιηθεί. Η χρήση με εξάτμιση που δεν έχει συντηρηθεί σωστά αυξάνει τον κίνδυνο πυρκαγιάς και απώλειας της ακοής. **ΕΚΤΑΚΤΗ ΣΥΝΤΗΡΗΣΗ**

Στο τέλος της εποχής μετά από εντατική χρήση ή κάθε δύο χρόνια με φυσιολογική χρήση, είναι σκόπιμο να πραγματοποιείται ένας γενικός έλεγχος από εξειδικευμένο τεχνικό του Σέρβις.

**⚠ ΠΡΟΣΟΧΗ:** Όλες οι ενέργειες συντήρησης, που δεν αναγράφονται στο παρόν εγχειρίδιο θα πρέπει να πραγματοποιούνται από ένα ειδικευμένο συνεργείο. Για να εγγυηθεί μια σωστή και συνεχή λειτουργία του φουσητήρα, θυμηθείτε ότι ενδεχόμενες αντικαταστάσεις των ανταλλακτικών θα πρέπει να γίνονται αποκλειστικά με **ΓΝΗΣΙΑ ΑΝΤΑΛΛΑΚΤΙΚΑ**.

**⚠** Τυχόν μη εξουσιοδοτημένες τροποποιήσεις ή/και η χρήση μη γνήσιων ανταλλακτικών μπορεί να οδηγήσουν στην πρόκληση σοβαρών ή θανατηφόρων τραυματισμών για το χειριστή ή τρίτους.

## 9. ΜΕΤΑΦΟΡΑΣ

Μεταφέρετε το φουσητήρα με τον κινητήρα σβηστό.

**⚠ ΠΡΟΣΟΧΗ** - Για τη μεταφορά του μηχανήματος με όχημα, βεβαιωθείτε ότι το μηχάνημα έχει στερεωθεί σωστά και σταθερά στο όχημα χρησιμοποιώντας ιμάντες. Το μηχάνημα πρέπει να μεταφέρεται σε κατακόρυφη θέση, με κενό ρεζερβουάρ, τηρώντας επίσης τους ισχύοντες κανονισμούς μεταφοράς για μηχανήματα αυτού του τύπου.

## 10. ΑΠΟΘΗΚΕΥΣΗ

Όταν το μηχάνημα δεν πρόκειται να χρησιμοποιηθεί για μεγάλο χρονικό διάστημα:

- Αδειάστε και καθαρίστε το ρεζερβουάρ καυσίμου και το δοχείο λαδιού σε καλά αεριζόμενο χώρο.
- Τα καύσιμα και τα λάδια πρέπει να απορρίπτονται σύμφωνα με τη νομοθεσία και με τρόπο ασφαλή για το περιβάλλον.
- Καθαρίστε τέλεια το κλαδευτικό και γρασάρετε τα μεταλλικά εξαρτήματα.
- Αφαιρέστε, καθαρίστε και ψεκάστε με προστατευτικό λάδι την αλυσίδα και τη λάμα.
- Αποθηκεύστε το μηχάνημα σε στεγνό χώρο, χωρίς να έρχεται σε άμεση επαφή με το δάπεδο, εάν είναι δυνατό, μακριά από πηγές θερμότητας και με τα ρεζερβουάρ κενά.

**⚠ ΠΡΟΣΟΧΗ:** Σε περίπτωση μεταφοράς ή αποθήκευσης του κλαδευτικού, τοποθετήστε την προστασία όπως φαίνεται στις.

## 11. ΠΡΟΣΤΑΣΙΑ ΤΟΥ ΠΕΡΙΒΑΛΛΟΝΤΟΣ

Η προστασία του περιβάλλοντος αποτελεί βασική προϋπόθεση κατά τη χρήση του μηχανήματος, προς όφελος τόσο του ανθρώπου όσο και του περιβάλλοντος.

- Φροντίστε να μην ενοχλείτε τους γείτονές σας.
- Τηρείτε πιστά τους τοπικούς κανονισμούς για την απόρριψη των υλικών μετά την κοπή.
- Τηρείτε πιστά τους τοπικούς κανονισμούς για την απόρριψη συσκευασιών, λαδιών, βενζίνης, μπαταριών, φίλτρων, φθαρμένων εξαρτημάτων ή άλλων στοιχείων που επιβαρύνουν το περιβάλλον. Τα υλικά αυτά δεν πρέπει να απορρίπτονται στα απορρίμματα, αλλά να διαχωρίζονται και να μεταφέρονται σε ειδικά κέντρα συλλογής όπου θα ανακυκλωθούν.

### Διάλυση και απόρριψη

Σε περίπτωση απόσυρσης, το μηχάνημα δεν πρέπει να απορρίπτεται στο περιβάλλον, αλλά να παραδίδεται σε ένα κέντρο συλλογής.

Τα περισσότερα υλικά που χρησιμοποιούνται για την κατασκευή του μηχανήματος είναι ανακυκλώσιμα. Όλα τα μεταλλικά εξαρτήματα (από χάλυβα, αλουμίνιο, ορείχαλκο) μπορούν να παραδοθούν σε ένα κέντρο ανάκτησης σιδήρου. Για πληροφορίες, απευθυνθείτε στην υπηρεσία συλλογής απορριμμάτων της περιοχής σας. Η απόρριψη των απορριμμάτων που προέρχονται από τη διάλυση του μηχανήματος πρέπει να γίνεται με φιλικό τρόπο για το περιβάλλον, αποφεύγοντας τη ρύπανση του εδάφους, του αέρα και των υδάτων.

**Πρέπει να τηρείται σε κάθε περίπτωση η σχετική ισχύουσα τοπική νομοθεσία.**

Στην περίπτωση διάλυσης του μηχανήματος, πρέπει να καταστρέψετε την ετικέτα της σήμανσης CE μαζί με το παρόν εγχειρίδιο.

## 12. ΛΕΙΤΟΥΡΓΙΑ ΑΠΟΡΡΟΦΗΤΗΡΑ / ΑΛΕΣΤΙΚΗΣ ΜΗΧΑΝΗΣ

### ΣΥΝΑΡΜΟΛΟΓΗΣΗ

**Κιτ απορροφητήρα / αλεστικής μηχανής προαιρετικό:**

1. Σωλήνας αναρρόφησης (σε δύο τεμάχια)
2. Συλλέκτης
3. Σάκος συλλογής
4. Λαβή

**⚠ ΠΡΟΣΟΧΗ** - Κατά την τοποθέτηση των σωλήνων, του συλλέκτη και του σάκου, ο κινητήρας πρέπει να είναι σβηστός.

### ΠΡΟΕΤΟΙΜΑΣΙΑ

- Για να τοποθετήσετε τη λαβή (F, εικ. 16), πρέπει να αφαιρέσετε τις δύο τάπες (G) ξεβιδώνοντας τις δύο βίδες. Κατά την τοποθέτηση της λαβής (F), πρέπει να εισαγάγετε την ντίζα (H, εικ. 17) στην ειδική εγκοπή για να αποφευχθεί η συμπίεσή της. Μετά τη στερέωση της λαβής με τις δύο βίδες, συνδέστε τον συνδετήρα της ντίζας (Q, εικ. 18) στο ειδικό έλασμα (R) του μηχανήματος.
- Τοποθετήστε το συλλέκτη (C, Εικ.14) στο σάκο (D) ως το άκρο του κωνικού τμήματος του σωλήνα και κλείστε το με την ταινία Velcron (E). Τοποθετήστε το σάκο στο άκρο του σωλήνα, έτσι ώστε να διευκολύνεται η χρήση του μηχανήματος.
- Ξεβιδώστε τη βίδα (A, εικ. 15) για να τοποθετήσετε τον κρίκο (B) του συλλέκτη (C) στην κατάλληλη υποδοχή. Βιδώστε τη βίδα (A) για να ασφαλίσετε τον συλλέκτη (C).
- Ανοίξτε τη γρίλια προστασίας με τη βοήθεια ενός κατσαβιδιού για να μετακινήσετε το γλωσσίδι (H, Εικ.19) που μπλοκάρει τη γρίλια. Συνδέστε το σωλήνα αναρρόφησης (L, Εικ.20), προσαρμολώντας τους τέσσερις πείρους (M) του κοχλία, στις τέσσερις εγκοπές (N) του σωλήνα. Γυρίστε προς την κατεύθυνση του βέλους (2) έως ότου ασφαλίσει. Τοποθετήστε πιέζοντας το άκρο του σωλήνα αναρρόφησης (P, Εικ.21) και βεβαιωθείτε ότι το στρογγυλεμένο άκρο στο τέλος του σωλήνα αναρρόφησης βρίσκεται προς τα κάτω.

**⚠ ΠΡΟΣΟΧΗ** - Βεβαιωθείτε ότι ο σωλήνας αναρρόφησης είναι σωστά τοποθετημένος πριν θέσετε σε λειτουργία το μηχάνημα.

**⚠ ΠΡΟΣΟΧΗ** - Μη βάζετε ποτέ εμπρός το φουσητήρα εάν η γρίλια προστασίας (G,

Εικ.10) είναι ανοιχτή, ελαττωματική ή εάν δεν μπορεί να κλείσει, εκτός και εάν έχει τοποθετηθεί ο σωλήνας αναρρόφησης.

**⚠ ΠΡΟΣΟΧΗ** - Βεβαιωθείτε ότι ο σάκος βρίσκεται σε άριστη κατάσταση και ότι ο μεντεσές είναι κλειστός πριν βάλετε εμπρός το φυσητήρα. Μη χρησιμοποιείτε ποτέ ελαττωματικούς σάκους. Κίνδυνος τραυματισμού από εκσφενδονιζόμενα αντικείμενα.

**⚠ ΠΡΟΣΟΧΗ** - Αποφύγετε κάθε άμεση επαφή του σώματος με την περιοχή εξόδου της εξάτμισης.

## ΧΡΗΣΗ

**⚠ ΠΡΟΣΟΧΗ** - Κρατάτε πάντα το μηχάνημα σταθερά και με τα δύο χέρια. Ο απορροφητήρας έχει σχεδιαστεί για να χρησιμοποιείται με τα δύο χέρια (Εικ.22) και ο χρήστης πρέπει να έχει το δεξί χέρι στη χειρολαβή ελέγχου και το αριστερό στη χειρολαβή του κάρτερ. Το ίδιο ισχύει και για τους αριστερόχειρες.

Βάλτε τη ζώνη του σάκου συλλογής στον περάστε ώμο και αριστερό την σταυρωτά. Στη λειτουργία αναρρόφησης το μηχάνημα πρέπει να χρησιμοποιείται μόνο με το σάκο συλλογής τοποθετημένο.

Η μεγάλη διάμετρος του σωλήνα αναρρόφησης επιτρέπει την αναρρόφηση και μεγάλων φύλλων, χαρτονιών και κομματιών φλοιού.

**Προσοχή:** μην αναρροφάτε αντικείμενα με μεγάλο όγκο, ξύλα, κουτάκια, κομμάτια σχοινού ή κορδέλες που μπορούν να προκαλέσουν βλάβες στα πτερύγια της φτερωτής ή να την μπλοκάρουν.

**Προσοχή** στην αναρρόφηση **βρεγμένων** φύλλων, που μπορούν να βουλώσουν τη φτερωτή.

**Προσοχή** στο βούλωμα του σωλήνα αναρρόφησης για να αποφύγετε βλάβες στον κινητήρα από υπερβολική ταχύτητα.

**⚠ ΠΡΟΕΙΔΟΠΟΙΗΣΗ** - Μην αφήνετε να σέρνεται στο έδαφος το άκρο του σωλήνα αναρρόφησης.

**⚠ ΠΡΟΕΙΔΟΠΟΙΗΣΗ** - Μην αναρροφάτε διαβρωτικά υλικά όπως άμμο ή χαλίκια που μπορούν να προκαλέσουν γρήγορα φθορά στη φτερωτή.

**⚠ ΠΡΟΣΟΧΗ** - Μην αναρροφάτε ποτέ

θερμές ουσίες, υλικά που καίγονται ή εύφλεκτα υγρά. Αποφύγετε την αναρρόφηση εύφλεκτων υγρών και τοξικών ουσιών (π.χ. καυσίμου) ή υλικών βρεγμένων με τέτοια προϊόντα. Μπορούν να αποτελέσουν αιτία **θανατηφόρων εγκαυμάτων από φωτιά ή έκρηξη!**

**⚠ ΠΡΟΕΙΔΟΠΟΙΗΣΗ** - Τυχόν ανώμαλοι θόρυβοι ή μεταβολή του αριθμού στροφών του κινητήρα μπορεί να υποδηλώνουν έμφραξη στο εσωτερικό του μηχανήματος κατά την αναρρόφηση. Σβήστε αμέσως τον κινητήρα, βγάλτε το σωλήνα αναρρόφησης και ελέγξτε εάν υπάρχουν υπολείμματα που φράζουν τους εσωτερικούς αγωγούς.

## ΣΥΝΤΗΡΗΣΗ

**ΚΟΧΛΙΑΣ** - Καθαρίζετε περιοδικά το εσωτερικό του κοχλία από ρύπους και υπολείμματα για να διατηρήσετε την απόδοση του μηχανήματος.

**ΦΤΕΡΩΤΗ** - Βεβαιωθείτε ότι τα πτερύγια είναι καθαρά και δεν παρουσιάζουν βλάβες για να αποφύγετε μείωση της ροής του αέρα και αύξηση των κραδασμών. Σε αντίθετη περίπτωση, απευθυνθείτε αμέσως σε **εξουσιοδοτημένο σέρβις**.

**ΣΑΚΟΣ ΣΥΛΛΟΓΗΣ** - Πρέπει να πλένεται περιοδικά για να επιτρέπεται η σωστή αναρρόφηση και πλήρωση. Βεβαιωθείτε ότι ο σάκος είναι ανέπαφος και ότι οι μεντεσέδες λειτουργούν. Εν ανάγκη αντικαταστήστε τους.

**Για τις υπόλοιπες επεμβάσεις συντήρησης, βλέπε το κεφάλαιο 8 στη σελ. 109.**

### 13. ΤΕΧΝΙΚΑ ΣΤΟΙΧΕΙΑ

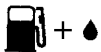
Κυβισμός	cm <sup>3</sup>	25.4
Μοτέρ		2 χρόνια
Ισχύς	kW	1.0
Χωρητικότητα ρεζερβουάρ καυσίμου 	cm <sup>3</sup>	450 (0,45 ℓ)
Primer καρμπυρατέρ		Ναι
Σύστημα αντικραδασμού		Ναι
Βαρος	kg	3.7
Ογκομετρική παροχή φυσητήρα	m <sup>3</sup> /h	720
Μέγιστη ταχύτητα αέρα	m/s	70
Ογκομετρική απόδοση απορροφητήρα	m <sup>3</sup> /h	770
Χωρητικότητα σάκου συλλογής	ℓ	36

Ακουστική πίεση	dB (A)	ANSI B175.2/2012	73.0	
Ακουστική πίεση	dB (A)	L <sub>PA</sub> av EN15503 EN 22868	96.5	*
Αβεβαιότητα	dB (A)		2.0	
Μετρημένη στάθμη ηχητικής ισχύος	dB (A)	2000/14/EC EN 22868 EN ISO 3744	104.0	
Αβεβαιότητα	dB (A)		1.0	
Εγγυημένη σταθμη ακουστικής ισχύος	dB (A)	L <sub>WA</sub> 2000/14/EC EN 22868 EN ISO 3744	105.0	
Επιπεδο κραδασμου	m/s <sup>2</sup>	EN15503 EN 22867 EN 12096	6.3	*
Αβεβαιότητα	m/s <sup>2</sup>	EN 12096	2.8	

\* Μέσος ζυγισμένος τιμές (1/7 λάχιστο, 6/7 πλήρς φορτίο).



#### 14. ΔΗΛΩΣΗ ΠΙΣΤΟΤΗΤΑΣ

Ο κατωθεν υπογεγραμμενοζ, **ΕΜΑΚ spa via Fermi, 4 - 42011 Bagnolo in Piano (RE) ITALY**

δηλώνει νπενθυνα οτι το μηχανημα:

1. Ετδος: **Φυσητήρας**

2. Μαρκα: / Τντυς: **Oleo-Mac BV 250 – Efco SA 2500**

3. Ανζων: **554 XXX 0001 - 554 XXX 9999**

συμμορφώνεται με τις απαιτήσεις της οδηγίας / του κανονισμού και επόμενες τροποποιήσεις ή συμπληρώσεις **2006/42/EC - 2014/30/EU - (EU) 2016/1628 - 2000/14/EC - 2011/65/EU**

συμμορφούται με διατάξεις των ακόλουθων εναρμονισένων προτύπων: **EN 15503:2009+A2:2015 - EN ISO 14982:2009**

Διαδικασίες που ακολουθήθηκαν για την εκτίμηση της συμμόρφωσης **Annex V - 2000/14/EC**

Μετρημένη στάθμη ηχητικής ισχύος: **104.0 dB(A)**

Εγγυημενη σταθμη ακονστικης ισχυος: **105.0 dB(A)**

Κατασκευαζεται σε: **Bagnolo in piano (RE) Italy - via Fermi, 4**

Ημερομηνια: **15/04/2020**

Η τεχνική τεκμηρίωση διατίθεται: **στην έδρα της εταιρείας. - Τεχνική διεύθυνση**

   
Fausto Bellamico - President

## 15. ΠΙΣΤΟΠΟΙΗΤΙΚΟ ΕΓΓΥΗΣΗΣ

Αυτό το μηχάνημα έχει σχεδιαστεί και κατασκευαστεί σύμφωνα με τις πιο προηγμένες τεχνικές παραγωγής. Η κατασκευάστρια εταιρεία παρέχει εγγύηση για τα προϊόντα της για μια περίοδο 24 μηνών από την ημερομηνία αγοράς, για ιδιωτική και ερασιτεχνική χρήση. Η εγγύηση ισχύει για 12 μήνες στην περίπτωση επαγγελματικής χρήσης.

### Γενικοί όροι εγγύησης

- 1) Η εγγύηση ισχύει από την ημερομηνία αγοράς. Η κατασκευάστρια εταιρεία αντικαθιστά δωρεάν μέσω του δικτύου πωλήσεων και τεχνικής υποστήριξης τα ελαττωματικά εξαρτήματα λόγω αστοχίας υλικού, επεξεργασίας ή παραγωγής. Η εγγύηση δεν καταργεί τα νόμιμα δικαιώματα του αγοραστή που προβλέπονται από τον Αστικό Κώδικα σε ό,τι αφορά τις συνέπειες από ελαττώματα ή προβλήματα του προϊόντος που πωλείται.
- 2) Το τεχνικό προσωπικό παρεμβαίνει το ταχύτερο δυνατό εντός των επιτρεπόμενων χρονικών ορίων βάσει των αναγκών του οργανισμού.
- 3) **Για την παροχή υποστήριξης στο πλαίσιο της εγγύησης, πρέπει να επιδείξετε στο εξουσιοδοτημένο προσωπικό το πιστοποιητικό εγγύησης, που παρέχεται παρακάτω, σφραγισμένο από τον προμηθευτή και συμπληρωμένο πλήρως, καθώς και το τιμολόγιο αγοράς ή τη νόμιμη απόδειξη με την ημερομηνία αγοράς.**

- 4) Η εγγύηση δεν ισχύει σε περίπτωση:
  - Εμφανούς έλλειψης συντήρησης.
  - Εσφαλμένης χρήσης ή τροποποίησης του προϊόντος.
  - Χρήσης ακατάλληλων λιπαντικών ή καυσίμων.
  - Χρήσης μη γνήσιων ανταλλακτικών ή εξαρτημάτων.
  - Επεμβάσεων από μη εξουσιοδοτημένο προσωπικό.
- 5) Η κατασκευάστρια εταιρεία δεν παρέχει εγγύηση για τα αναλώσιμα υλικά και τα εξαρτήματα που υπόκεινται σε φυσιολογική φθορά κατά τη λειτουργία.
- 6) Η εγγύηση δεν καλύπτει εργασίες αναβάθμισης ή βελτίωσης του προϊόντος.
- 7) Η εγγύηση δεν καλύπτει εργασίες ρύθμισης και συντήρησης που μπορεί να είναι απαραίτητες κατά την περίοδο ισχύος της εγγύησης.
- 8) Πιθανές βλάβες που προκαλούνται κατά τη μεταφορά πρέπει να επισημαίνονται αμέσως στο μεταφορέα, διαφορετικά η εγγύηση δεν ισχύει.
- 9) Η εγγύηση δεν καλύπτει τυχόν άμεσους ή έμμεσους τραυματισμούς ή υλικές ζημιές λόγω βλάβης του μηχανήματος ή υποχρεωτικής παρατεταμένης διακοπής της χρήσης του.

ΜΟΝΤΕΛΟ

ΑΡΙΘ. ΣΕΙΡΑΣ

ΑΓΟΡΑΣΤΗΣ

ΗΜΕΡΟΜΗΝΙΑ

ΑΝΤΙΠΡΟΣΩΠΟΣ

Μην αποστέλλετε το απόκομμα! Επισυνάψτε το μόνο σε ενδεχόμενη αίτηση τεχνικής εγγύησης.

## 16. ΑΝΤΙΜΕΤΩΠΙΣΗ ΠΡΟΒΛΗΜΑΤΩΝ



**ΠΡΟΣΟΧΗ:** Σβήνετε πάντα το μηχάνημα και αποσυνδέετε το μπουζί πριν από την εκτέλεση όλων των συνιστώμενων διορθωτικών ελέγχων που αναφέρονται στον παρακάτω πίνακα, εκτός εάν το μηχάνημα πρέπει να λειτουργεί.

Εάν διερευνηθούν όλες οι πιθανές αιτίες και το πρόβλημα παραμένει, επικοινωνήστε με το εξουσιοδοτημένο κέντρο τεχνικής υποστήριξης. Εάν εμφανιστεί κάποιο πρόβλημα που δεν αναφέρεται στον πίνακα αυτό, επικοινωνήστε με το εξουσιοδοτημένο κέντρο τεχνικής υποστήριξης.

ΠΡΟΒΛΗΜΑ	ΠΙΘΑΝΕΣ ΑΙΤΙΕΣ	ΛΥΣΗ
Ο κινητήρας δεν παίρνει μπροστά ή σβήνει λίγα μόλις δευτερόλεπτα μετά την εκκίνηση.	<ol style="list-style-type: none"> <li>1. Δεν υπάρχει σπινθήρας</li> <li>2. Μπουκωμένος κινητήρας</li> </ol>	<ol style="list-style-type: none"> <li>1. Ελέγξτε το σπινθήρα του μπουζί. Εάν δεν υπάρχει σπινθήρας, επαναλάβετε τον έλεγχο με ένα καινούριο μπουζί (CMR7A).</li> <li>2. Ακολουθήστε τη διαδικασία στη σελ. 106. Εάν ο κινητήρας δεν παίρνει και πάλι μπροστά, επαναλάβετε τη διαδικασία με ένα καινούριο μπουζί.</li> </ol>
Ο κινητήρας παίρνει μπροστά, αλλά δεν επιταχύνει σωστά ή δεν λειτουργεί σωστά σε υψηλή ταχύτητα.	Πρέπει να ρυθμιστεί το καρμπρατέρ.	Επικοινωνήστε με το εξουσιοδοτημένο κέντρο τεχνικής υποστήριξης για τη ρύθμιση του μπουζί.
Ο κινητήρας δεν μπορεί να φτάσει στη μέγιστη ταχύτητα ή/και εκπέμπει υπερβολικό καπνό.	<ol style="list-style-type: none"> <li>1. Ελέγξτε το μείγμα λαδιού / βενζίνης.</li> <li>2. Ακαθαρσίες στο φίλτρο αέρα.</li> <li>3. Πρέπει να ρυθμιστεί το καρμπρατέρ.</li> </ol>	<ol style="list-style-type: none"> <li>1. Χρησιμοποιείτε φρέσκια βενζίνη και κατάλληλο λάδι για δίχρονους κινητήρες.</li> <li>2. Καθαρίστε το φίλτρο. Ανατρέξτε στις οδηγίες του κεφαλαίου «Συντήρηση φίλτρο αέρα».</li> <li>3. Επικοινωνήστε με το εξουσιοδοτημένο κέντρο τεχνικής υποστήριξης για τη ρύθμιση του μπουζί.</li> </ol>
Ο κινητήρας παίρνει μπροστά, γυρίζει και επιταχύνει, αλλά δεν μπορεί να παραμείνει στο ρελαντί.	Πρέπει να ρυθμιστεί το καρμπρατέρ.	Επικοινωνήστε με το εξουσιοδοτημένο κέντρο τεχνικής υποστήριξης για τη ρύθμιση του μπουζί.
Ο κινητήρας παίρνει μπροστά και λειτουργεί, αλλά η ροή αέρα είναι μειωμένη	<ol style="list-style-type: none"> <li>1. Η προστατευτική σχάρα είναι φραγμένη</li> <li>2. Η φτερωτή έχει υποστεί ζημιά</li> <li>3. Το σπειροειδές περίβλημα της φτερωτής και οι σωλήνες είναι φραγμένοι</li> </ol>	<ol style="list-style-type: none"> <li>1. Καθαρίστε την προστατευτική σχάρα</li> <li>2. Επικοινωνήστε με ένα εξουσιοδοτημένο κέντρο τεχνικής υποστήριξης</li> <li>3. Καθαρισμός</li> </ol>

## PŘEKLAD ORIGINÁLNÍHO NÁVODU

### Vážení zákazníci

Děkujeme, že jste si zakoupili výrobek značky Emak.

Naše síť autorizovaných prodejců a dílen je Vám plně k dispozici pro jakékoli potřeby.

### ÚVOD

Abyste stroj mohli správně používat a vyhnuli se nehodám, nezačínejte práci, než si přečtete pozorně tento návod k obsluze. V tomto návodu najdete vysvětlení činnosti různých částí stroje a pokyny k provádění potřebných kontrol a údržby.

**Poznamka Ilustrace a specifikace uvedené v tomto návodu nejsou přísně závazné. Výrobce si vyhrazuje právo na provádění změn bez předchozího upozornění.**

Kromě návodu k obsluze a údržbě obsahuje tato příručka i informace, které vyžadují zvláštní pozornost. Tyto informace jsou označeny následujícími symboly:

**POZOR:** Jestliže hrozí nebezpečí nehod, zranění osob, smrtelných zranění nebo vážných poškození věcí.

**UPOZORNĚNÍ:** Jestliže hrozí nebezpečí poškození stroje nebo jeho jednotlivých dílů.

#### POZOR

#### NEBEZPEČÍ POŠKOZENÍ SLUCHU

PŘI BĚŽNÝCH PRACOVNÍCH PODMÍNKÁCH MŮŽE TENTO STROJ ZNAMENAT PRO OBSLUHU HLADINU DENNÍHO OSOBNÍHO VYSTAVENÍ HLUKU ROVNOU NEBO VYŠŠÍ NEŽ 85 dB (A)

### Obsah

- |   |            |
|---|------------|
| <b>1. BEZPEČNOSTNÍ PŘEDPISY</b> (obsahují pravidla pro bezpečné používání stroje)                               | <b>118</b> |
| <b>2. VYSVĚTLENÍ SYMBOLŮ A BEZPEČNOSTNÍCH UPOZORNĚNÍ</b> (vysvětluje, jak identifikovat stroj a význam symbolů) | <b>120</b> |
| <b>3. HLAVNÍCH KOMPONENTY</b> (vysvětluje umístění hlavních prvků, které tvoří stroj)                           | <b>120</b> |
| <b>4. MONTÁŽ</b> (vysvětluje, jak odstranit balení a dokončit montáž volných prvků)                             | <b>120</b> |

- |   |            |
|---|------------|
| <b>5. SPOUŠTĚNÍ</b>   | <b>121</b> |
| <b>6. ZASTAVENÍ MOTORU</b>  | <b>123</b> |
| <b>7. POUŽITÍ STROJE</b>  | <b>123</b> |
| <b>8. ÚDRŽBA</b> (obsahuje všechny informace pro údržbu stroje)                                       | <b>126</b> |
| <b>9. DOPRAVA</b>   | <b>128</b> |
| <b>10. SKLADOVÁNÍ</b>   | <b>128</b> |
| <b>11. OCHRANA ŽIVOTNÍHO PROSTŘEDÍ</b> (poskytuje některá doporučení pro ekologické používání stroje) | <b>129</b> |
| <b>12. PROVEDENÍ VYSAVAČ / DRTIČ</b>  | <b>129</b> |
| <b>13. TECHNICKÉ ÚDAJE</b> (shrnuje hlavní vlastnosti stroje)   | <b>131</b> |
| <b>14. PROHLÁŠENÍ O SHODĚ</b>   | <b>132</b> |
| <b>15. ZÁRUČNÍ LIST</b> (shrnuje záruční podmínky)  | <b>133</b> |
| <b>16. PRŮVODCE ODSTRAŇOVÁNÍM ZÁVAD</b> (pomůže vám rychle vyřešit případné problémy s používáním)    | <b>134</b> |

### 1. BEZPEČNOSTNÍ PŘEDPISY

**!** **UPOZORNĚNÍ** - Zahradní fukar je při správném používání rychlý, pohodlný a účinný pomocník, ale při nesprávném a neopatrném užití by se mohl stát nebezpečným nástrojem. Chcete-li, aby Vaše práce byla vždy příjemná a bezpečná, přísně dodržujte bezpečnostní předpisy uvedené zde a dále v příručce. Tento přístroj je určen pouze k foukání a vysávání suchých a lehkých materiálů, jako např. listí, trávy, malých větviček a kousků papíru. Pro jiné účely není tento přístroj určen.

**!** **POZOR:** Systém zapalování v jednotce vytváří elektromagnetické pole velmi slabé intenzity. Toto pole může rušit některé kardiostimulátory. Pro snížení nebezpečí vážných nebo smrtelných zranění by osoby s kardiostimulátorem měly používat stroj konzultovat se svým lékařem a výrobcem.

**!** **UPOZORNĚNÍ!** - Národní zákonné úpravy mohou omezit používání stroje.

1. Stroj používejte až po řádném seznámení s jeho obsluhou. Osoby bez zkušeností by si měly nacvičit používání nejdříve na poli.

2. Zahradní fukar smí používat pouze dospělé osoby v dobré fyzické kondici, které se seznámily s návodem k použití.
  3. Nepoužívejte fukar, pokud jste unaveni, pokud jste požili alkohol nebo omamné látky.
  4. Při práci používejte vždy rukavice, ochranné brýle a chrániče sluchu. Nenoste šály, náramky nebo jiné předměty, které by mohly být zachyceny oběžným kolem.
  5. Při spouštění a chodu fukaru nesmí stát další osoby nebo zvířata v jeho dosahu.
  6. Pracujte vždy ve stabilní a bezpečné poloze.
  7. Proud vzduchu nesmí směřovat na osoby nebo zvířata.
  8. Zahradní fukar používejte pouze na dobře větraných místech. Nepoužívejte jej ve výbušném prostředí, v uzavřených prostorách a v blízkosti hořlavých látek.
  9. Denně fukar kontrolujte, zda jsou bezpečnostní a další zařízení funkční.
  10. Máte-li dlouhé vlasy, stáhněte si je, např. sítkou na vlasy.
  11. S poškozeným, špatně opraveným, špatně smontovaným nebo nevhodně upraveným fukarem nepracujte. Neodstraňujte, nepoškozujte ani nevyřazujte z provozu žádná bezpečnostní zařízení.
  12. Pečlivě si tuto příručku uschovejte a před každým použitím si ji přečtěte.
  13. Při údržbě se vždy řiďte našimi pokyny.
  14. Nikdy sami neprovádějte úpravy nebo opravy, které překračují rámec běžné údržby. Vždy se obraťte na specializované a autorizované dílny.
  15. Výstražné štítky, které jsou na stroji umístěny z důvodu upozornění obsluhy na nebezpečí, udržujte v čitelném stavu. V případě poškození štítky vyměňte za nové (obr. 19).
  16. Nepoužívejte řetězovou pilu k jiným účelům, než ke kterým je doporučena výrobcem v tomto návodu k použití (viz strana 124).
  17. Neopouštějte stroj se zapnutým motorem.
  18. Použití jiného oběžného kola turbíny k pohonu fukaru místo kola dodaného výrobcem je zakázáno. Použití jiného příslušenství není dovoleno; mohlo by se tak zvýšit riziko úrazu. Oběžné kolo nenasazujte na jiné motory nebo hnací zařízení.
  19. V případě, že se rozhodnete fukar dále nepoužívat, nevyhazujte jej do domovního odpadu, ale odevzdejte jej svému prodejci, který se postará o správnou likvidaci.
  20. Fukar půjčujte pouze zkušeným osobám, které jsou seznámeny s jeho chodem a správným používáním. K fukaru vždy přiložte příručku s návodem k použití, kterou je nutné pročíst ještě před začátkem práce.
  21. Nikdy nepoužívejte fukar v blízkosti elektrických zařízení.
  22. Neucpávejte a neuzavírejte sací hrdlo vzduchu rotoru.
  23. K rotoru nepřibližujte ruce, neprovádějte údržbu při spuštěném motoru.
  24. Uvědomte si, že majitel nebo pracovník je odpovědný za úrazy nebo nebezpečí, které se stanou třetím osobám nebo jejich majetku.
  25. V případě nutnosti jakéhokoli objasnění nebo zákroku se obraťte vždy na vašeho prodejce.
  26. Netlučte do lopatek oběžného kola, ani je násilím neohýbejte; s poškozeným oběžným kolem nepracujte.
  27. Nevysávejte objemné předměty, které by mohly zablokovat nebo poškodit oběžné kolo turbíny.
- ⚠ Kromě případů, kde je to specificky uvedeno (výrazem "verze vysavače"), se informace uvedené v tomto návodu k obsluze týkají jak verze fukaru, tak vysavače.**
- BEZPEČNOSTNÍ OCHRANNÝ ODĚV**
- ⚠ Při práci s fukarem si vždy oblékejte homologovaný bezpečnostní ochranný oděv.** Použití ochranného oděvu neodstraní nebezpečí úrazu, ale v případě nehody sníží její důsledky. Při výběru vhodného oděvu si nechte poradit svým prodejcem.
- Oděv musí být vhodný k dané práci a přitom

pohodlný. Noste ochranný přiléhavý oděv. **Ideálním pracovním oděvem je bunda, a pracovní kalhoty.** Nenoste oděvy, šály, kravaty nebo přívěsky, které by se mohly zachytit v křoví. Máte-li dlouhé vlasy, svažte si je a chraňte je např. šátkem, čepicí nebo helmou.

**Noste ochranné boty nebo holínky vybavené protiskluzovou podrážkou a ocelovými špičkami.**

 **Při práci používejte vždy ochranné brýle nebo hledí.**

**Noste ochranu proti hluku; např. sluchátka nebo ušní ucpávky.** Používání pomůcek k ochraně sluchu vyžaduje větší pozornost a opatrnost, protože pracovník hůře vnímá zvukové výstražné signály (křik, zvukové výstrahy apod.).

**Noste rukavice, které co nejvíce pohlcují vibrace.**

## 2. VYSVĚTLENÍ SYMBOLŮ A BEZPEČNOSTNÍCH UPOZORNĚNÍ (obr. 24)

1. Před prvním použitím křovinořezu si pozorně přečtete návod k použití a údržbě
2. Používejte ochrannou helmu, brýle a sluchátka
3. **POZOR** - Fukar může velkou rychlostí odfouknout předměty, které se potom mohou odrazit a zasáhnout pracovníka. Tímto způsobem může dojít k vážnému poranění očí.
4. Typ stroje: **FUKAR**
5. Zaručená hladina akustického výkonu
6. Značka CE o souladu s předpisy ES
7. Sériové číslo
8. Rok výroby
9. **UPOZORNĚNÍ!** Nebezpečí uříznutí prstu!
10. **POZOR:** povrchy mohou být horké.
11. Při práci s fukarem musí být osoby a zvířata ve vzdálenosti nejméně 10 metrů. Pokud ve stejném prostoru pracuje více pracovníků, musí si mezi sebou udržovat bezpečnostní vzdálenost, která nesmí být menší než 10 metrů.

12. Akustický tlak měřený v 15metrové vzdálenosti podle normy ANSI B175.2-2012

## 3. HLAVNÍCH KOMPONENTY (obr. 1)

1. Tryska
2. Foukací trubka
3. Páčka plynu
4. Držadlo
5. Ochranná mřížka
6. Aretace plynu
7. Tlačítko zastavit
8. Svíčka
9. Balónek nastříkovače paliva
10. Páčka sytiče
11. Kryt vzduchového filtru
12. Víčko palivové nádrčky
13. Palivová nádržka
14. Držadlo startéru
15. Tlumič výfuku
16. Šroub k uchycení trubky

## 4. MONTÁŽ

Přístroj se dodává sestavený k použití jako fukar.

Jako doplňkové příslušenství je možné zakoupit soupravu, která umožňuje použití přístroje jako vysavač / drtič (viz kapitola 12.).

### Montáž trubek

 **POZOR - Při montáži trubek a trysky musí být motor vypnutý.**

1. Vyšroubujte šroub (A, obr. 3), aby očko (C) trubky (B) šlo zasunout do uložení pod šroubem. Zašroubujte šroub (A), který trubku (B) zajistí.
2. Pro vytažení prodlužovací trubice (D, obr. 2), která je uvnitř trubice (B), otočte objímku (E) ve směru  "odemčeného zámku" a trubici (C)

vytáhněte. Po dosažení požadované polohy otočte objímku (E) do polohy  "zamčeného zámku" pro zajištění obou trubíc.

3. Aby proud vzduchu byl účinnější a šlo jej lépe namířit, lze nasadit trysku (F, obr. 4). Tryska se musí nasadit na prodlužovací trubku (D, obr. 2) a zajistit dvěma západkami (G, obr. 4).

**⚠ POZOR: uvnitř prodlužovací trubky (D, obr. 2) je bezpečnostní ochranná mřížka. Fukar nelze používat bez nasazené trubky (D), aby se vyloučilo nebezpečí amputace rukou a prstů při jejich náhodném vložení do trubky.**

## POPRUH

**VOLITELNÉ** – Ke zlepšení pohodlí pracovníka je k dispozici jednoduchý ramenní popruh (obr. 5) kód 61140011R, který můžete zakoupit samostatně. Popruh připevníte pomocí připravených oček (D, obr. 6).

## 5. SPOUŠTĚNÍ





### PALIVO

**⚠ POZOR: benzín je velice hořlavé palivo. Manipulaci s benzínem nebo se směsí paliva věnujte maximální pozornost. Zákaz kouření a manipulace s otevřeným ohněm v blízkosti paliva nebo stroje.**

- **Pro snížení rizika požáru nebo popálenin zacházejte s palivem opatrně. Je vysoce hořlavé.**
- Palivo míchejte a skladujte pouze v nádobě schválené pro daný typ paliva.
- Palivo míchejte venku, kde nehrozí výskyt jisker nebo ohně.
- Před doléváním paliva stroj položte na zem, vypněte motor a počkejte až vychladne.
- Pomalu povolte palivovou zátku, aby mohl uniknout přetlak a aby se vyloučilo vylití paliva.
- Po dolití palivovou zátku řádně dotáhněte. Vibrace mohou způsobit povolení zátky a únik paliva.

- Případně rozlité palivo pečlivě utřete. Před spuštěním motoru odejděte alespoň 3 metry od místa, kde jste dolévali palivo.
- Nikdy se nesnažte spálit palivo rozlité za jakýchkoli okolností.
- Během manipulace s palivem a během činnosti stroje nekuřte.
- Palivo skladujte na chladném, suchém a dobře větraném místě.
- Palivo neskladujte v místech se suchým listím, slámou, papírem atd.
- Motorovou jednotku a palivo skladujte v místech, kde výpary paliva nepřijdou do styku s jiskrami, otevřeným plamenem, ohřívací vody, kotly topení, elektrickými motory, spínači, sporáky, troubami atd.
- Nikdy neodstraňujte palivovou zátku, když je motor v chodu.
- Palivo nepoužívejte na čištění.
- Dávejte pozor, aby se palivo nedostalo na součásti oblečení.

BENZÍN	OLEJ		A
			
	2% - 50:1		
ℓ	ℓ	(cm <sup>3</sup> )	
1	0,02	(20)	
5	0,10	(100)	
10	0,20	(200)	
15	0,30	(300)	
20	0,40	(400)	
25	0,50	(500)	

Tento přístroj má pohon z dvoutaktního motoru a vyžaduje tedy směs benzínu a oleje pro dvoutaktní motory. Směs bezolovnatého benzínu a oleje pro dvoutaktní motory si připravte předem v čisté nádobě schválené pro benzín.

**DOPORUČENÉ PALIVO:** TENTO MOTOR JE SCHVÁLEN PRO ČINNOST S BEZOLOVNATÝM AUTOMOBILOVÝM BENZÍNEM S OKTANOVÝM ČÍSLEM 89 ([R + M] / 2) NEBO VYŠŠÍM.

Olej pro dvoutaktní motor smíchejte s benzínem podle pokynů na obalu.

Doporučujeme používat olej pro dvoutaktní motory Efcó - Oleo-Mac v množství **2 % (1:50)**, který byl vyvinut speciálně pro dvoutaktní motory chlazené vzduchem.

Správný míchací poměr olej/palivo, uvedený v prospektu (obr. A), je vhodný jak pro používání

motorového oleje **PROSINT 2** a **EUROSINT 2**, tak pro ekvivalentní motorové oleje vysoké jakosti (**specifikace JASO FD nebo ISO L-EGD**).

**⚠ UPOZORNĚNÍ: NEPOUŽÍVEJTE OLEJ PRO AUTA ANI OLEJ PRO DVOUTAKTNÍ MOTORY PRO ČLUNY.**

**⚠ UPOZORNĚNÍ:**

- **Kupujte pouze potřebné množství paliva podle vlastní spotřeby: nekupujte více, než se spotřebuje za jeden nebo dva měsíce;**
- **Benzín uchovávejte v hermeticky uzavřené nádobě, na chladném a suchém místě.**

**⚠ UPOZORNĚNÍ - Pro palivovou směs nikdy nepoužívejte palivo s podílem etanolu větším než 10 %; přípustné jsou gasohol (směs benzínu a etanolu) s podílem etanolu do 10 % nebo palivo E10.**

**POZNÁMKA** - Přípravujte pouze takové množství paliva, které potřebujete k práci, nenechávejte směs v nádrži nebo kanystru příliš dlouho. Pro skladování směsi po dobu 12 měsíců doporučujeme použít stabilizátor paliva **Emak ADDITIX 2000** kód 001000972.

### Alkylový benzín

**⚠ UPOZORNĚNÍ - alkylový benzín nemá stejnou hustotu jako normální benzín. Proto mohou motory seřízené s normálním benzínem vyžadovat jiné seřízení šroubu H. K tomu je třeba se obrátit na autorizované servisní středisko.**

### Dolévání paliva

Kanystrem se směsí před dolitím zatřepejte.

**⚠ POZOR: dodržujte bezpečnostní předpisy pro manipulaci s palivem. Před dolitím benzínu vždy nejdříve vypněte motor. Nelijte nikdy palivo do stroje s motorem v činnosti nebo zahřátým motorem. Před nastartováním motoru odejděte alespoň 3 m od místa, kde se dolévalo palivo. NEKURŤE!**

1. Povrch kolem palivové zátky očistěte, aby nedošlo k znečištění.
2. Palivovou zátku pomalu povolte.
3. Směs paliva pozorně nalijte do nádrže. Dejte pozor, abyste ji nerozlili.
4. Před vložením a zašroubováním zátky zkontrolujte a očistěte těsnění zátky.
5. Palivovou zátku ihned vložte do nalévacího hrdla a dotáhněte rukou. Případné rozlité palivo odstraňte.

**⚠ POZOR: zkontrolujte, jestli nedochází k úniku paliva, případné netěsnosti opravte před používáním stroje. Pokud je to nutné, spojte se servisním střediskem prodejce.**

### POSTUP PŘI STARTOVÁNÍ

Zkontrolujte, zda páčka plynu (D, obr. 9) správně pracuje a zda je aretace plynu (E) nastavena na minimum.

1. Pomalu 6x stlačte nastříkovač (C, obr.7).
2. Páčku sytiče (12, obr.1) umístěte do polohy ZAVŘENO - CLOSE (A, obr.7). Takto se také automaticky zapne aretace pŕpŕplynu.
3. Stroj položte na zem ve stabilní poloze. Stroj držte jednou rukou (obr. 8), zatáhněte za startovací lanko (ne více než 3 krát), až motor naskočí. Nový stroj může vyžadovat delší startování.
4. Páčku sytiče (12, obr.1) umístěte do polohy OTEVŘENO - OPEN (B, obr.7).
5. Zatáhněte za startovací lanko, dokud motor nenastartuje. Jakmile je stroj nastartovaný, nechte jej několik sekund zahřát, aniž byste se dotkli plynové páčky. V chladu nebo ve vysokých nadmořských výškách může stroj vyžadovat pro zahřátí více času. Nakonec stiskněte plynovou páčku (3, obr.1) pro vyřazení automatického pŕpŕplynu.

**⚠ UPOZORNĚNÍ! – Je-li motor již teplý, sytič (10, obr. 1) ke spuštění nepoužívejte.**

**⚠ UPOZORNĚNÍ! – Fukar by se nikdy neměl spouštět bez namontovaného oběžného kola. Mohlo by dojít k závažnému poškození motoru a okamžitému propadnutí záruky.**



## Postup v případě zaplaveného motoru

- Vsuňte vhodný nástroj pod koncovku zapalovací svíčky.
- Pákou koncovku zapalovací svíčky odstraňte.
- Vyšroubujte a vysušte zapalovací svíčku.
- Zcela stiskněte páčku plynu.
- Několikrát zatáhněte za lanko, aby se spalovací komora vyčistila.
- Zapalovací svíčku vložte zpět a připojte koncovku zapalovací svíčky, **pevně** ji stlačte - znovu sestavte další díly.
- Páčku sytiče nastavte do polohy OTEVŘENO (OPEN), i když je motor studený.
- Nyní nastartujte motor.

## UPOZORNĚNÍ:

- **Nikdy si startovací lanko neomotávejte kolem ruky.**
- **Při tahu za startovací lanko nevyužívejte celou jeho délku; mohlo by to způsobit jeho poškození.**
- **Lanko nepouštějte prudce; držte rukojeť startéru (14, obr.1) a nechte, aby se lanko navinulo pomalu.**

## ZÁBĚH MOTORU

Motor dosáhne svého maximálního výkonu po 5÷8 hodinách práce.

V době záběhu nenechávejte motor běžet bez zátěže ve vysokých otáčkách, aby nedocházelo k nadměrnému zatížení motoru.

 **UPOZORNĚNÍ! - V době záběhu neměňte karburaci s cílem zvýšit výkon; motor by se mohl poškodit.**

**POZNÁMKA: je normální, když nový motor během a po prvním používání kouří.**

## 6. ZASTAVENÍ MOTORU

Páčku plynu (D, obr. 9) a aretaci plynu (E) uveďte do polohy minimum.

Vypněte motor, stisknutím tlačítka zastavit (F, obr. 9).

## 7. POUŽITÍ STROJE

### ZAKÁZANÉ POUŽITÍ

- Pracujte pouze tehdy, kdy jsou světelné podmínky dostačující pro zřetelnou viditelnost.
- Před položením stroje vypněte motor.
- Postupujte zvláště opatrně, když se používají ochranné prostředky, protože některé prostředky osobní ochrany mohou omezit schopnost slyšet zvuky označující nebezpečí (výzvy, signály, upozornění atd.).
- Velkou pozornost věnujte práci ve svahu a nesoudržném terénu.
- Udržujte rukojeť vždy suché a čisté.
- **Fukar nepoužívejte, když stojíte na žebříku, podestě nebo stolku.**
- **Nikdy se nepokoušejte odfouknout teplé či hořící materiály ani hořlavé látky**
- Při používání přístroje nechoďte pozpátku.
- Fukar používejte pouze v rozumnou dobu, tedy ne brzy ráno nebo pozdě večer, kdy byste mohli rušit hlukem. Dodržujte hodiny klidu nařízené místním úřadem.
- Kontrolujte směr a intenzitu větru. Nikdy nesměřujte trysku a foukané nečistoty na osoby, domácí zvířata, auta ani budovy.
- Nefoukejte nečistoty do otevřených dveří či oken.
- Používejte fukar s ohledem na okolující osoby nebo okolní budovy.
- Nenechávejte fukar v činnosti bez dozoru.
- Dávejte pozor na to, co se odfukuje nebo přesouvá.
- Naučte se odfouknout pokosenou trávu nebo papírové kelímky bez zvíření prachu.
- Před použitím fukaru prašné povrchy zvlhčete.
- Nikdy nepoužívejte fukar k přemístění nadměrně prašných materiálů.
- Proud vzduchu nesmí nikdy směřovat na osoby ani zvířata. Fukar může malé předměty vymrstit vysokou rychlostí. Když se blíží osoby, přístroj ihned zastavte.
- Fukar se **NESMÍ** používat k čištění:
  - Velkých množství šterku nebo šterkového prachu
  - Zbytků ze stavebních prací
  - Sádrového prachu
  - Cementového a betonového prachu
  - Suché zahradní prstě
- Nepoužívejte fukar k rozhazování nebo

rozprašení hnojiv, chemických výrobků a jiných toxických látek či paliva, pokud není fukar k této činnosti zkonstruován, a v takovém případě ho smíte používat jen ve vhodném prostoru.

- Pokud odfukovaná látka je běžně dostupná na trhu, přečtěte si bezpečnostní list látky nebo se obraťte na výrobce materiálu.

**⚠ POZOR! - Křemík je základní součást přítomná v písku, křemenu, cihlách, hlíně, žule, kamenivu a mnoha dalších materiálech, včetně výrobků z betonu a zdiva. Opakované a/nebo intenzivní vdechování krystalického křemíku přítomného ve vzduchu může způsobit závažné nebo letální dýchací onemocnění, včetně silikózy. V přítomnosti těchto materiálů vždy používejte předepsanou ochranu dýchacích cest.**

**⚠ POZOR! - Vdechování prachu z azbestu je nebezpečné a může způsobit vážná nebo letální zranění, nemoci dýchacích cest či rakovinu. Používání nebo likvidace výrobků obsahujících azbest je přísně regulována. Neodfukujte ani nenarušujte azbest či výrobky obsahující azbest, jako azbestové izolační obklady. Pokud existuje důvod domnívat se, že se narušují materiály obsahující azbest, ihned se spojte s vlastním zaměstnavatelem nebo místním zdravotním úřadem.**

#### Příprava pro práci

**⚠ POZOR! - Vždy dodržujte bezpečnostní předpisy. Práci si předem naplánujte. Nezačínajte práci, jestli pracovní prostor není úplně vyklizený a jestli neexistují pevné opěrné body pro nohy.**

**⚠ POZOR - Fukar může vymrštít vysokou rychlostí předměty, které se pak mohou odrazit a zasáhnout pracovníka. Tímto způsobem může dojít k vážnému poranění očí. Vždy proto noste ochranné brýle.**

**⚠ Vystavení vibracím může způsobit**

**poškození zdraví osob, které trpí problémy oběhového systému nebo nervovými problémy. Pokud se projeví fyzické symptomy, jako znečitlivění, snížení citlivosti, snížení normální síly nebo změny zbarvení pokožky, obraťte se na lékaře. Tyto symptomy se obvykle projeví na prstech, rukou nebo zápěstí.**

- Před použitím zkontrolujte stav fukaru, zvláště pak výfuku, vstupu sání a vzduchového filtru.
- Jestliže je pracovní prostor příliš prašný, a máte k dispozici vodu, postříkejte lehce pracovní prostor hadicí nebo použijte rozprašovač.
- Dávejte pozor na děti, domácí zvířata, vozidla nebo otevřená okna a materiál odfukujte v bezpečných podmínkách.
- Používejte úplné prodloužení trysky, které umožňuje působení proudu vzduchu v blízkosti terénu.
- Po použití fukar vyčistěte a nečistoty hodte do příslušných kontejnerů.
- Používejte fukar s co nejmenším možným nastavením škrticího ventilu.
- Aretace plynu (E, obr. 9) umožňuje nastavit otáčky motoru a tím i upravit intenzitu proudu vzduchu. Před vypnutím přístroje uveďte aretaci plynu do polohy minimum.

**⚠ POZOR! - Při práci s fukarem používejte požadované osobní ochranné pomůcky:**

1. Sluchátka proti hluku.
2. Ochrana očí.
3. Ochranná dýchací maska v prašném prostředí.

#### Fukar se smí používat pro:

- Odstranění a sběr listí. Odstranění nečistot nebo posekané trávy z cest, chodníků, parků, parkovišť, venkovních besídek, sportovních ploch apod.
- Odstranění pokosené trávy
- Odstranění nebo uvolnění zamotané trávy
- Čištění parkovišť
- Čištění zemědělského a stavebního nářadí
- Čištění amfiteátrů a zábavních parků
- Odstranění lehkého prašného sněhu
- Sušení chodníků a venkovních prostor
- Odstranění nečistot z rohů, spojovacích zón, prostorů mezi dlažebními kameny atd.

 **POZOR - Když se pracuje v rozích, foukejte z rohu dovnitř směrem ke středu pracovního prostoru.**

Fukar je zkonstruován k používání pomocí jedné ruky a je možné jej uchopit jak pravou, tak i levou rukou.

 **POZOR - Vždy zkontrolujte, zda je dobře zavřená ochranná mřížka (G, obr .10) a je zajištěna háčkem (H). Hrozí nebezpečí uříznutí prstu.**

## 8. ÚDRŽBA

### TABULKA ÚDRŽBY

Uvedomte si prosím, že následující intervaly údržby platí pouze pro běžné pracovní podmínky. Je-li vaše denní práce náročnější než běžná, musí se intervaly údržby příslušně zkrátit.		Před každým použitím	Po každé přestávce pro doplnění paliva	Každý týden	Při poškození nebo závadě	Podle potřeby
Celý stroj	Zkontrolovat: úniky, trhliny a opotřebení	X	X			
Kontroly: spínač, startér, páčka plynu a páčka aretace plynu	Kontrola činnosti	X	X			
Palivová nádržka	Zkontrolovat: úniky, trhliny a opotřebení	X	X			
Palivový filtr	Kontrola a čištění			X		
	Výměna filtračního prvku				X	Každých 6 měsíců
Všechny přístupné šrouby a matice (mimo šroubů na karburátoru)	Zkontrolovat a dotáhnout			X		
Vzduchový filtr	Vyčistit	X				
	Vyměnit				X	Každých 6 měsíců
Žebra válce a štěrby v krytu spouštěče	Vyčistit			X		
Startovací lanko	Zkontrolovat: poškození a opotřebení			X		
	Vyměnit				X	
Karburátor	Zkontrolovat minimální otáčky	X	X			
Svíčka	Zkontrolovat vzdálenost elektrod			X		
	Vyměnit				X	Každých 6 měsíců
Antivibrační systém	Zkontrolovat: poškození a opotřebení			X		

## SHODA PLYNNÝCH EMISÍ S PŘEDPISY

Tento motor, včetně systému regulace emisí, musí být řízen, používán a udržován v souladu s pokyny uvedenými v uživatelské příručce k udržení emisí v rámci právních požadavků platných pro nesilniční pojízdné stroje.

Systém regulace emisí motoru se nesmí neoprávněně upravovat ani používat nesprávným způsobem.

Nesprávný provoz, použití nebo údržba motoru nebo stroje by mohly vést k možnému selhání systému regulace do takové míry, kdy již nejsou splněny platné právní požadavky; v tomto případě je třeba podniknout okamžité kroky k nápravě poruch systému a k obnovení plnění platných požadavků.

Příklady, mimo jiné, jsou nesprávný provoz, použití nebo údržba:

- násilné otevření nebo poškození zařízení k dávkování paliva;
- použití paliva a / nebo motorového oleje, které nespĺňují charakteristiky uvedené v kapitole SPUŠTĚNÍ / PALIVO;
- používání neoriginálních náhradních dílů, jako jsou svíčky apod.;
- žádná nebo nedostatečná údržba výfukového systému včetně nesprávných intervalů údržby výfuku, zapalovací svíčky, vzduchového filtru apod.

**⚠ POZOR - Neoprávněný zásah do tohoto motoru má za následek ztrátu platnosti osvědčení EU o emisích.**

Úroveň CO<sub>2</sub> tohoto motoru naleznete na webové stránce společnosti Emak ([www.myemak.com](http://www.myemak.com)) v části "The Outdoor Power Equipment World".

**⚠ UPOZORNĚNÍ! - Při údržbových pracích vždy používejte ochranné rukavice. Údržbu neprovádějte, je-li motor ještě teplý. Údržbu provádějte s vypnutým motorem.**

- Nesprávná údržba a odstranění bezpečnostních zařízení může mít za následek vážná zranění.
- Pro čištění nepoužívejte palivo.

- Při přípravě pracovního místa vždy vypněte motor proězavače.

## VZDUCHOVÝ FILTR

Dojde-li ke značnému snížení výkonu motoru, otevřete kryt (A, obr. 11) a zkontrolujte vzduchový filtr (B). Pro vyčištění vzduchového filtru sledujte obr.11 a postupujte takto:

- Vyšroubujte dva šrouby (C) pro odstranění víka a pro přístup k filtru.
- Je-li filtr znečištěný nebo poškozený, vyměňte jej. Před namontováním nového filtru odstraňte nečistoty usazené na vnitřní straně krytu a uvnitř filtru.
- Filtr (B) nasadte zpět a zavřete víko (A) zašroubováním obou šroubů (C).

**⚠ POZOR** - Používání fukaru bez vzduchového filtru nebo s velmi znečištěným vzduchovým filtrem snižuje účinnost motoru a vede ke ztrátě záruky.

## FILTR PALIVA (obr. 12)

Doporučujeme vyměnit palivový filtr uvnitř nádrže alespoň jednou za rok. Tuto činnost musí provádět v oprávněném servisním středisku:

- Vyprázdněte palivovou nádrž.
- Vyměňte filtr a odpojte jej od palivové hadičky.
- Na palivovou hadičku namontujte nový filtr.
- Filtr zase vložte do nádrže.

**⚠ POZOR** - Neprovedení výměny znečištěného palivového filtru vede ke snížení účinnosti motoru.

## MOTOR

Žebrování válce pravidelně čistěte štětce nebo stlačeným vzduchem. Nahromaděním nečistot na válci může dojít k přehřátí, které je nebezpečné pro chod motoru.

## SVÍČKA

Doporučujeme pravidelné čištění svíčky a kontrolu vzdálenosti elektrod (obr. 23). Používejte svíčky NGK CMR7A nebo jinou značku odpovídající tepelné hodnoty.

## OCHRANNÁ MŘÍŽKA

Ověřte si správnou činnost pružiny (D, obr. 13) a zavíracího háčku (E). Jejich bezchybný chod je nutný k dokonalému zavření ochranné mřížky.

Po dlouhém používání fukaru se na ochranném krytu ventilátoru může nahromadit velké množství prachu. To způsobuje špatné proudění vzduchu (menší objem) a může vést k poškození ventilátoru a/nebo přehřátí motoru. Kryt ventilátoru proto pečlivě čistěte.

## STARTOVACÍ JEDNOTKA

**⚠ POZOR:** Spirálová pružina je napnutá a mohla by daleko odletět a způsobit vážná zranění. Nikdy se ji nesnažte demontovat ani upravit.

## KARBURÁTOR

Karburátor byl seřízen standardním způsobem ve výrobě v souladu s emisními normami.

**⚠ POZOR:**

- **Neměňte seřízení karburátoru vyšroubováním nebo zašroubováním jeho šroubů; to smí provádět pouze kvalifikovaný personál oprávněného servisního střediska.**
- **Chybné seřízení může způsobit vážné poškození motoru.**
- **Nesmí se ani manipulovat či odstranit červené ochranné čepičky na seřizovacích šroubech karburátoru.**

V případě problémů (motor neudrží volnoběh, nepravidelné otáčky motoru nebo motor nedosáhne maximálního výkonu) se obraťte na autorizované servisní středisko.

**⚠ UPOZORNĚNÍ! Na chod motoru mohou mít vliv změny počasí a nadmořské výšky.**

## TLUMIČ VÝFUKU

**⚠ POZOR** - Tento tlumič výfuku je vybaven katalyzátorem, aby byl motor v souladu s požadavky na množství emisí. Katalyzátor nikdy neodstraňujte, ani jej neupravujte: odstranění nebo úprava katalyzátoru znamená porušení zákona.

**⚠ POZOR** - Tlumiče vybavené katalyzátorem se při použití zahřívají na velmi vysokou teplotu a jsou horké ještě dlouho po zastavení motoru. To platí i v případě chodu motoru na volnoběh. Při dotyku si můžete spálit pokožku. **Nezapomeňte na nebezpečí požáru!**

**⚠ UPOZORNĚNÍ -V případě poškození výfuku je nutná jeho výměna.** Pokud se výfuk často ucpává, může to být znakem snížené účinnosti katalyzátoru.

**⚠ POZOR - Stroj nepoužívejte, je-li tlumič poškozený, chybí, nebo je nějak upravený. Používání tlumiče výfuku bez dostatečné údržby zvyšuje nebezpečí požáru a ztráty sluchu.**

## MIMOŘÁDNÁ ÚDRŽBA

V případě intenzivního používání doporučujeme provést celkovou kontrolu odborným technikem servisu na konci sezóny, v případě normálního používání každé dva roky.

**⚠ UPOZORNĚNÍ! Všechny údržbové práce, které nejsou uvedené v této příručce, smí provádět pouze autorizovaná dílna.** Chcete-li, aby vám fukar pravidelně a dlouho sloužil, dbejte na to, abyste k případné výměně součástí používali výhradně **ORIGINÁLNÍ NÁHRADNÍ DÍLY**.

**⚠ Případné neoprávněné úpravy a/nebo používání neoriginálních náhradních dílů může způsobit vážná či smrtelná zranění pracovníka nebo třetích osob.**

## 9. PŘEPRAVA

Při přepravě musí být motor fukaru vypnutý.

**⚠ POZOR** - Při dopravě stroje na vozidle se ujistěte o správném a pevném připevnění na vozidle pomocí řemenů. Stroj se přepravuje ve svislé poloze, s prázdnou nádrží, po ujištění, že se neporušují platné předpisy pro přepravu těchto zařízení.

## 10. SKLADOVÁNÍ

Když nebudete stroj po dlouhou dobu používat:

- Z nádrže vylijte palivo.
- Stroj uveďte do chodu s nízkými otáčkami a nechte, aby se motor zastavil kvůli nedostatku paliva.
- Nádrž pečlivě vyčistěte.
- Stroj důkladně očistěte a odstraňte nečistoty (usazený prach trávu nebo jiné).

- Všechny kovové části potřete tenkou vrstvou oleje, aby se zabránilo tvorbě koroze.
- Stroj a jeho příslušenství uložte na chladném a suchém místě, nepřístupném pro děti, daleko od nechráněných zdrojů tepla a agresivních chemikálií, jako jsou například chemické přípravky pro zahradu.

Po dlouhé době nečinnosti se před používáním stroje musí zkontrolovat všechna těsnění a karburátor. Tuto kontrolu doporučujeme nechat provést v oprávněném servisním středisku.

**⚠ POZOR** - Nezapomeňte stroj uložit mimo dosahu slunečních paprsků filtrovaných přes sklo: mohlo by dojít k poškození některých plastových dílů. Nepoužívejte směs paliva starší než jeden měsíc: mohlo by dojít k vážnému poškození motoru a k zániku záruky.

## 11. OCHRANA ŽIVOTNÍHO PROSTŘEDÍ

Ochrana životního prostředí je důležitý a prvořadý aspekt při používání stroje ve prospěch občanského spoluzití a prostředí, v němž žijeme.

- Vyvarujte se toho, abyste byli rušivým prvkem ve vztahu s vašimi sousedy.
- Pečlivě sledujte místní předpisy týkající se likvidace materiálu vzniklého sečením.
- Důkladně dodržujte místní předpisy pro likvidaci obalů, olejů, benzínu, akumulátorů, filtrů, opotřebovaných součástí nebo jakéhokoli prvku se silným dopadem na životní prostředí; tyto odpady nesmí být odloženy do běžného komunálního odpadu, ale musí se separovaně odevzdat do příslušných sběrných středisek, která zajistí recyklaci materiálů.

### Odstranění a likvidace

Při vyřazení stroje z provozu jej nenechávejte volně v přírodě, ale obraťte se na sběrné středisko.

Hodně materiálů použitých při konstrukci stroje lze recyklovat; všechny kovy (ocel, hliník, mosaz) lze odevzdat do běžné sběrné kovů. Pro informace se obraťte na sběrnou službu odpadu ve vaší oblasti. Likvidace odpadu pocházejícího z demolice stroje musí být provedena s ohledem na životní prostředí, aby se zabránilo znečištění půdy, ovzduší a vody.

**V každém případě je třeba dodržovat místní platné zákony.**

Při likvidaci stroje byste měli zlikvidovat i štítek s označením CE společně s tímto návodem k obsluze.

## 12. PROVEDENÍ VYSAVAČ / DRTIČ

### MONTÁŽ

#### Doplňkové příslušenství vysavač / drtič:

1. Sací trubka (ve dvou kusech)
2. Sběrná trubka
3. Sběrný vak
4. Uchopení

**⚠ POZOR** - Při montáži prodlužovacích trubek, sběrné trubky a vaku musí být motor vypnutý.

### PŘÍPRAVA

- Pro montáž rukojeti (F, obr. 16) se musí vyjmout dvě zátky (G) vyšroubováním dvou šroubů. Při montáži rukojeti (F) se musí kabel (H, obr. 17) zasunout do příslušné drážky, aby nedošlo k jeho ustříhnutí. Po připevnění rukojeti dvěma šrouby nasuňte konektor kabelu (Q, obr. 18) na jazýček (R) stroje.
- Sběrnou trubku (C, obr. 14) zasuňte do sběrného vaku (D) až tam, kde končí kónická část trubky, a zajištěte páskou Velcron (E). Vak umístěte na konec trubky, práce s fukarem pak bude pohodlnější.
- Vyšroubujte šroub (A, obr. 15), aby očko (B) kolektoru (C) šlo zasunout do uložení pod šroubem. Zašroubujte šroub (A), který kolektor (C) zajistí.
- Otevřete ochrannou mřížku tak, že pomocí šroubováků posunete jazýček (H, obr. 19), kterým je zajištěn uzávěr mřížky. Nasuňte sací trubku (L, obr. 20) tak, aby čtyři čepy (M) objímky šneku zapadly do čtyř vodících drážek (N) trubky. Otočte ve směru šipky (2) až k zarážce. Tlakem zasuňte koncovou část sací trubky (P, obr. 21) a přesvědčte se, že sací trubka směřuje zkoseným koncem dolů.

**⚠ POZOR** - Před zapnutím stroje si ověřte, že je sací trubka správně namontovaná.

**⚠ POZOR** - Nikdy fukar nespouštějte, jestliže je ochranná mřížka (G, obr. 10) otevřená, poškozená nebo nejde zavřít, s výjimkou případu, kdy je zasunutá nasávací trubka.

**⚠ POZOR** - Před spuštěním stroje vždy zkontrolujte, zda je vak neporušený a zip

zavřený. Nikdy nepoužívejte poškozený vak. Hrozí nebezpečí úrazu poletujícími nečistotami.

 **POZOR** - Nikdy se nedotýkejte žádnou částí těla prostoru u výstupu tlumiče výfuku.

## POUŽITÍ

 **POZOR** - Vždy držte vysavač pevně oběma rukama.

Vysavač je třeba při práci držet oběma rukama (obr. 22); uživatel musí mít pravou ruku na rukojeti s ovládáním a levou ruku na držadle umístěném na krytu. To platí i pro leváky.

Popruh sběrného vaku si dejte na pravé rameno a provlékněte jím levou ruku. Přístroj upravený jako vysavač je možné používat pouze s nasazeným sběrným vakem.

Velký průměr sací trubky umožňuje vysátí i velkých listů, kusů papíru a kůry.

**Pozor** na vysátí objemných předmětů jako dřeva, plechovek, kusů provazu nebo lepenky, které by mohly poškodit lopatky oběžného kola nebo jej zablokovat.

**Pozor** na vysávání vlhkého listí, které by mohlo zanešt oběžné kolo.

**Pozor** na zahlcení sací trubky, které by vedlo k poškození motoru přetížením.

 **UPOZORNĚNÍ** - Koncovou část nasávací trubky neposunujte po zemi.

 **UPOZORNĚNÍ** - Nenasávejte abrazivní materiály jako písek nebo štěrk, které mohou rychle poškodit oběžné kolo.

 **UPOZORNĚNÍ** – Nikdy nenasávejte horké nebo hořící materiály, nebo kapalná paliva. Nepoužívejte vysávání pro hořlavé tekutiny a jedovaté látky (např. palivo), ani materiály, které jsou jimi napuštěny. Vzniklý požár nebo **výbuch může způsobit smrtelné popáleniny!**

 **UPOZORNĚNÍ** - Neobvyklý hluk nebo změny v počtu otáček motoru mohou znamenat zanesení vnitřku stroje ve fázi nasávání. Vypněte okamžitě motor, odmontujte sací trubku a zkontrolujte, zda vnitřní potrubí není ucpané nějakými zbytky.

## ÚDRŽBA

**ŠNEK** – Pravidelně čistěte vnitřek šneku od nečistot a usazenin, které by mohly zhoršit výkon přístroje.

**OBĚŽNÉ KOLO** – Zkontrolujte, zda lopatky jsou čisté a nepoškozené; jinak by mohlo dojít ke snížení průtoku vzduchu a zvýšení vibrací. Zjistíte-li nějaké poškození, obraťte se okamžitě na **autorizovanou dílnu**.

**SBĚRNÝ VAK** - Pravidelně jej perte, aby se nezhoršila kvalita nasávání a plnění. Zkontrolujte, zda není sběrný vak poškozený a zda jsou zipy funkční. V případě potřeby jej vyměňte.

**Další kroky údržby najdete v kapitole 8 na str. 126.**



### 13. TECHNICKÉ ÚDAJE

Objem válce	cm <sup>3</sup>	25.4
Motor		2 Dvoudobý
Výkon	kW	1.0
Objem palivové nádrže 	cm <sup>3</sup>	450 (0,45 ℓ)
Nastříkovač paliva		Ano
Antivibrační systém		Ano
Hmotnost	kg	3.7
Objemový výkon zahradního fukaru	m <sup>3</sup> /h	720
Maximální rychlost vzduchu	m/s	70
Objemový výkon zahradního vysavače	m <sup>3</sup> /h	770
Kapacita vaku vysavače	ℓ	36

Hladina akustického tlaku	dB (A)	ANSI B175.2/2012	73.0	
Hladina akustického tlaku	dB (A)	L <sub>PA</sub> av EN15503 EN 22868	96.5	*
Odchylka	dB (A)		2.0	
Naměřená hladina akustického výkonu	dB (A)	2000/14/EC EN 22868 EN ISO 3744	104.0	
Odchylka	dB (A)		1.0	
Zaručená hladina akustického výkonu	dB (A)	L <sub>WA</sub> 2000/14/EC EN 22868 EN ISO 3744	105.0	
Úroveň vibrací	m/s <sup>2</sup>	EN15503 EN 22867 EN 12096	6.3	*
Odchylka	m/s <sup>2</sup>	EN 12096	2.8	

\* Průměrné statistické hodnoty (1/7 volnoběh, 6/7 při plném zatížení)

## 14. ES PROHLÁŠENÍ O SHODĚ

Níže podepsaný: **EMAK spa via Fermi, 4 - 42011 Bagnolo in Piano (RE) ITALY**

prohlašuje na svou vlastní odpovědnost, že stroj:

1. Druh: **Fukar**

2. Značka: / Typ: **Oleo-Mac BV 250 – Efco SA 2500**

3. Identifikační sériové č. **554 XXX 0001 - 554 XXX 9999**

je v souladu s ustanoveními směrnice /  
nařízení v platném znění **2006/42/EC - 2014/30/EU - (EU) 2016/1628 - 2000/14/EC -  
2011/65/EU**

odpovídá ustanovením následujících  
harmonizovaných norem: **EN 15503:2009+A2:2015 - EN ISO 14982:2009**

Použitý postup posuzování shody **Annex V - 2000/14/EC**

Naměřená hladina akustického výkonu **104.0 dB(A)**

Zaručená hladina akustického výkonu **105.0 dB(A)**

Provedeno v: **Bagnolo in piano (RE) Italy - via Fermi, 4**

Datum: **15/04/2020**

Technická dokumentace uložena ve: **správním sídle společnosti. - Technické vedení**

  **Emak**<sup>®</sup>  
s.p.a.  
Fausto Bellamico - President

## 15. ZÁRUČNÍ LIST

Tento přístroj byl navržen a vyroben s pomocí nejmodernějších výrobních technik. V případě soukromého použití nebo pro hobby poskytuje výrobce záruku na své výrobky v trvání 24 měsíců od data zakoupení. Servis v České republice a na Slovensku provádí firma MOUNTFIELD ve svých prodejnách, specializovaných servisních střediscích a přes své dealery. V případě profesionálního používání je záruka omezena na 12 měsíců.

### Všeobecné záruční podmínky

- 1) Záruka platí ode dne zakoupení výrobku. Výrobní podnik zdarma vyměňuje prostřednictvím obchodní a servisní sítě vadné díly, jejichž vada byla způsobena materiálem, zpracováním nebo výrobou. Záruka nezabývá kupujícího zákonných práv, které mu náležejí podle občanského zákoníku, a které se vztahují na důsledky defektů nebo vad způsobených prodaným výrobkem.
- 2) Techničtí pracovníci provedou požadovaný zákrok co nejdříve v rámci daných časových možností.
- 3) **Při žádosti o opravu v záruce je nutné předložit oprávněnému pracovníkovi níže uvedený záruční list orazítkovaný prodejcem a úplně vyplněný, spolu s nákupní fakturou nebo platným dokladem o zakoupení s datem nákupu.**

- 4) Záruka pozbývá platnosti v případě:
  - zjevného zanedbání údržby,
  - nevhodného používání výrobku nebo jeho úprav,
  - použití nevhodných maziv nebo paliv,
  - použití jiných než originálních náhradních dílů,
  - zásahů prováděných neoprávněnými pracovníky.
- 5) Záruka se podle výrobce nevztahuje na materiály, které se opotřebovávají, a na části vystavené běžnému funkčnímu opotřebování.
- 6) Záruka se nevztahuje na zásahy týkající se modernizace a vylepšování výrobku.
- 7) Záruka se nevztahuje na seřizování a údržbové práce, i když jsou prováděné v době záruky.
- 8) Případné škody způsobené při dopravě musí být ihned oznámeny dopravci, jinak záruka propadá.
- 9) Záruka se netýká případných škod, přímých či nepřímých, způsobených osobám nebo na věcech poruchou výrobku nebo vyplývajících z dlouhodobého nuceného odstavení výrobku.

MODEL

SERIOVÉ Č.

KUPUJÍCÍ

DATUM

PRODEJCE

Nezasílat! Přiložte pouze při případném vyzvání záruční služby.

CZ

## 16. ŘEŠENÍ PROBLÉMŮ



**POZOR: jednotku vždy vypněte a odpojte zapalovací svíčku, než začnete provádět kontroly doporučené v tabulce, mimo případy, kdy se vyžaduje jednotka v činnosti.**

Když byly zkontrolovány všechny možné příčiny a problém nebyl vyřešen, spojte se s autorizovaným servisním střediskem. Když zjistíte problém, který nebyl uveden v tabulce, spojte se s autorizovaným servisním střediskem.

PROBLÉM	MOŽNÉ PŘÍČINY	ŘEŠENÍ
Motor nelze nastartovat nebo zhasne několik sekund po nastartování.	<ol style="list-style-type: none"> <li>1. Svíčka nedává jiskru</li> <li>2. Motor je přehlcený</li> </ol>	<ol style="list-style-type: none"> <li>1. Zkontrolujte jiskru svíčky. Pokud svíčka nedává jiskru, opakujte test s novou svíčkou (<b>CMR7A</b>).</li> <li>2. Postupujte podle popisu na str. 123. Pokud se motor stále nerozjede, opakujte postup s novou svíčkou.</li> </ol>
Motor se rozjede, ale řádně nezvyšuje otáčky nebo při vysokých otáčkách nepracuje správně.	Karburátor se musí seřídit.	Spojte se s autorizovaným servisním střediskem pro seřízení karburátoru.
Motor nedosáhne plných otáček a/nebo příliš kouří.	<ol style="list-style-type: none"> <li>1. Zkontrolujte směs oleje s benzínem.</li> <li>2. Znečištěný vzduchový filtr.</li> <li>3. Karburátor se musí seřídit.</li> </ol>	<ol style="list-style-type: none"> <li>1. Použijte nový benzín a olej vhodný pro dvoutaktní motory.</li> <li>2. Vyčistěte; viz pokyny v kapitole Údržba vzduchového filtru.</li> <li>3. Spojte se s autorizovaným servisním střediskem pro seřízení karburátoru.</li> </ol>
Motor nastartuje, funguje a zrychluje, ale nedrží si volnoběžné otáčky.	Karburátor se musí seřídit.	Spojte se s autorizovaným servisním střediskem pro seřízení karburátoru.
Motor se spustí a pracuje, ale proud vzduchu je malý	<ol style="list-style-type: none"> <li>1. Ochranná mřížka zanesená</li> <li>2. Poškozené oběžné kolo</li> <li>3. Šroubovice a potrubí zanesené</li> </ol>	<ol style="list-style-type: none"> <li>1. Vyčistěte ochrannou mřížku</li> <li>2. Spojte se s oprávněným servisním střediskem</li> <li>3. Vyčistit</li> </ol>

## PREKLAD PŮVODNÝCH POKYNOV

### Vážení zákazníci

Ďakujeme vám, že ste si vybrali výrobok značky Emak.

Pokiaľ by ste mali akýkoľvek problém, pomôžu vám pracovníci našej siete predajcov a autorizovaných servisných stredísk.

### ÚVOD

Aby ste strojové zariadenie používali správne a aby ste predišli nehodám, nezačínajte prácu bez toho, že by ste si veľmi pozorne prečítali návod na používanie. V tomto návode nájdete vysvetlenia činnosti rôznych častí, ako aj pokyny pre nevyhnutné kontroly a údržbu.

**Poznámka. Popisy a ilustrácie uvedené v tomto návode nie sú prísne záväzné. Výrobca si vyhradzuje právo na vykonávanie zmien v tomto návode bez predchádzajúceho upozornenia.**

Okrem pokynov na obsluhu obsahuje tento návod informácie, ktoré si vyžadujú mimoriadnu pozornosť. Tieto informácie sú označené symbolmi popísanými v nasledujúcom texte:

**POZOR:** v prípade nebezpečenstva úrazov alebo vážnych poranení osôb alebo vážneho poškodenia majetku.

**UPOZORNENIE:** v prípade nebezpečenstva poškodenia jednotky alebo jednotlivých častí strojového zariadenia.

#### POZOR

#### RIZIKO POŠKODENIA SLUCHU

ZA NORMÁLNYCH PODMIENOK POUŽÍVANIA SA OSOBA, KTORÁ STROJ POUŽÍVA, VYSTAVUJE DENNEJ HLADINE HLUKU ROVNEJ ALEBO VYŠŠEJ AKO  
**85 dB (A)**

### Obsah

- 1. BEZPEČNOSTNÉ PREDPISY** (obsahuje predpisy na používanie stroja bezpečným spôsobom) **135**
- 2. VYSVETLENIE SYMBOLOV A BEZPEČNOSTNÉ UPOZORNENIA** (vysvetľuje, ako identifikovať strojové zariadenie a význam symbolov) **137**
- 3. HLAVNÉ KOMPONENTY** (vysvetľuje umiestnenie hlavných prvkov tvoriacich strojové zariadenie) **137**

- 4. MONTÁŽ** (vysvetľuje ako odstrániť obal a dokončiť montáž odpojených prvkov) **137**
- 5. ŠTARTOVANIE** **138**
- 6. ZASTAVENIE MOTORA** **140**
- 7. POUŽÍVANIE STROJOVÉHO ZARIADENIA** **140**
- 8. ÚDRŽBA** (obsahuje všetky informácie na zachovanie účinnosti strojového zariadenia) **143**
- 9. PREPRAVA** **145**
- 10. USKLADNENIE** **145**
- 11. OCHRANA ŽIVOTNÉHO PROSTREDIA** (Obsahuje niektoré rady na používanie strojového zariadenia v súlade s ochranou životného prostredia) **146**
- 12. VERZII VYSÁVAČA / DRVIČA** **146**
- 13. TECHNICKÉ ÚDAJE** (Súhrn hlavných charakteristík strojového zariadenia) **148**
- 14. VYHLÁSENIE O ZHODE** **149**
- 15. ZÁRUČA A SERVIS** (Súhrn záručných podmienok) **150**
- 16. PRÍRUČKA NA RIEŠENIE PROBLÉMOV** (Pomáha pri rýchlom vyriešení prípadných problémov pri používaní) **151**

### 1. BEZPEČNOSTNÉ PREDPISY

 **POZOR** – Záhradný fukár (ďalej len "fukár"), ak je používaný správne, je rýchly, pohodlný a účinný pracovný nástroj; ak sa nepoužíva správnym spôsobom alebo bez dodržiavania ochranných opatrení, môže sa zmeniť na nebezpečný nástroj. Aby bola vaša práca vždy príjemná a bezpečná, dodržiavajte prísne bezpečnostné pravidlá, ktoré sú uvedené v tomto návode na použitie. Tento prístroj je určený iba na fúkanie a vysávanie suchých a ľahkých materiálov, ako napríklad lístie, tráva, malé konáriky a kúsky paiera. Pre iné účely ako je uvedené prístroj nie je určený.

 **POZOR:** Štartovací systém jednotky produkuje elektromagnetické pole veľmi nízkej intenzity. Toto pole môže rušiť činnosť niektorých pacemakerov. Na zníženie rizika vážnych alebo smrteľných poranení, by sa osoby s pacemakerom mali poradiť so svojim lekárom a výrobcom pacemakera ešte pred používaním tohto stroja.



## **UPOZORNENIE! – Používanie stroja môžu obmedzovať vnútroštátne predpisy.**

1. Stroj nepoužívajte skôr, kým sa podrobne neoboznámite s jeho obsluhou. Začiatočníci by si mali pred prácou obsluhu stroja vyskúšať.
2. Fukár môžu používať iba dospelé osoby, v s dobrou fyzickou kondíciou, ktoré sú oboznámené s návodom na použitie.
3. Fukár nepoužívajte, keď ste unavení alebo pod vplyvom alkoholu, drog, iných omamných látok alebo liekov.
4. Pri práci vždy používajte priliehavý ale pohodlný ochranný odev, ochranné rukavice, ochranné okuliare, alebo ochranný tvárový štít a chrániče sluchu. Nenoste šály, náramky alebo iné visiace veci, ktoré by sa mohli zachytiť do rotujúcich častí.
5. Nedovoľte, aby sa ostatné osoby zdržiavali v pracovnom okruhu fukára počas štartovania alebo práce.
6. Pri práci majte vždy stabilný a bezpečný postoj.
7. Nesmerujte prúd vzduchu na osoby, ani na zvieratá.
8. Fukár používajte iba v dobre vetraných priestoroch. Nepoužívajte ho vo výbušnom prostredí, v uzavretých priestoroch, ani v blízkosti horľavých látok.
9. Vždy pred prácou prístroj skontrolujte, aby ste sa ubezpečili, či sú bezpečnostné a ostatné zariadenia funkčné alebo nie.
10. Ak máte dlhé vlasy, zopnite ich (napr. gumičkou na vlasy).
11. Nepracujte s poškodeným, zle opraveným, nesprávne zmontovaným alebo inak upraveným fukárom. Neodstraňujte, nepoškodzujte ani nedemontujte žiadne bezpečnostné zariadenie.
12. Tento návod starostlivo uschovajte a pozrite si ho pred každým použitím stroja.
13. Vždy dodržiavajte pokyny výrobcu týkajúce sa údržby.
14. Okrem bežnej údržby nikdy nezasahujte ani nevykonávajte opravy sami. Vždy sa obráťte na špecializované a autorizované servisné strediská.
15. Všetky štítky a nálepky s výstražnou signalizáciou udržiavajte v dokonalom stave. V prípade poškodenia alebo opotrebovania

ich treba včas vymeniť (Obr. 19).

16. Stroj nepoužívajte na iné účely ako sú uvedené v návode (pozrite ods. 141).
17. Stroj nenechávajte bez dozoru, ak je zapnutý jeho motor.
18. Je zakázané namontovať na fukár iný ventilátor, ako ten, ktorý dodáva výrobca. Nie je dovolené namontovať iné príslušenstvo ako dodávané, pretože sa tým zvyšuje nebezpečenstvo úrazu. Ventilátor nemontujte na iné motory alebo silové prevody.
19. V prípade že Vám jedného dňa prístroj posluží, alebo ho už nebudete potrebovať, v žiadnom prípade ho nevyhadzujte do domového/komunálneho odpadu, ale odovzdajte do zberne prípadne predajcovi, ktorý zabezpečí jeho správnu likvidáciu.
20. Fukár odovzdajte alebo požičajte výhradne osobám, ktoré s takýmto, alebo podobným prístrojom už majú skúsenosti a vedia ho používať správnym spôsobom. V každom prípade s prístrojom poskytnite aj návod na použitie, aby si ho obsluhujúca osoba mohla ešte pred použitím prečítať.
21. Nikdy nepoužívajte fukár v blízkosti elektrických zariadení.
22. Prívod vzduchu k ventilátoru nezakrývajte, ani neupchávajte.
23. Nepribližujte sa k ventilátoru rukami ani nevykonávajte opravy na motore, ak je v pohybe.
24. Nezabudnite, že majiteľ alebo obsluhujúci pracovník nesú zodpovednosť za úrazy alebo riziká pre iné osoby, ako aj za ich majetok.
25. V prípade potreby akéhokoľvek ďalšieho objasnenia alebo zásahu sa vždy sa obráťte na vášho predajcu.
26. Nebúchajte a/ani neposúvajte násilne lopatky ventilátora; nepracujte so strojom, ak je ventilátor poškodený.
27. Nenasávajte objemné predmety, ktoré by mohli zablokovať alebo poškodiť ventilátor stroja.



**Okrem špecificky označených informácií (s označením "verzia vysávač") sa všetky ostatné informácie v návode vzťahujú bez rozdielu na verzie vyfukovač a vysávač.**

## OCHRANNÝ BEZPEČNOSTNÝ ODEV

 **Pri práci s fukárom vždy používajte homologovaný bezpečnostný ochranný odev.** Použitím ochranného odevu sa neodstráni nebezpečenstvo úrazu, ale v prípade nehody zníži jeho dôsledky. Pri výbere vhodného odevu si nechajte poradiť svojím predajcom.

Odev musí byť vhodný pre prácu a pohodlný. Noste priliehavý ochranný odev. **Ideálny pracovný odev je bunda a pracovné nohavice.** Nenoste odevy, šály, kravarty alebo privesky, ktoré by sa mohli zachytiť v kroví. Ak máte dlhé vlasy, zopnite ich a zakryte ich (napr. šatkou, čiapkou alebo prilbou, atď.).

**Noste ochranné topánky vybavené protišmykovou podrážkou a ocelovými špičkami.**

 **Pri práci používajte vždy ochranné okuliare alebo tvárový štít!**

**Používajte chrániče proti hluku, napr. slúchadlá alebo ušné tampóny.** Používanie pomôcok na ochranu sluchu vyžaduje väčšiu pozornosť a opatrnosť, pretože pracovník vníma výstražné zvukové signály (krik, zvukové výstrahy a pod.) horšie.

**Používajte rukavice, ktoré umožňujú maximálne pohltenie vibrácií.**

## 2. VYSVETLENIE SYMBOLOV A BEZPEČNOSTNÉ UPOZORNENIA (Obr. 24)

1. Pred prácou s týmto prístrojom si prečítajte návod na použitie a údržbu
2. Používajte ochrannú prilbu, okuliare a slúchadlá
3. **POZOR** – Fukár môže odfúknuť predmety veľkou rýchlosťou, ktoré sa potom môžu odraziť a poraniť pracovníka. Môže to spôsobiť vážne poranenie očí.
4. Druh stroja: **VYFUKOVAČ**
5. Zaručená hladina akustického výkonu
6. Značka zhody CE
7. Číslo série

8. Rok výroby
9. **UPOZORNENIE!** Nebezpečenstvo amputácie prstov!
10. **POZOR:** Povrch môže byť horúci.
11. Osoba, ktorá fukár používa, musí zabezpečiť, že okolostojace osoby a zvieratá sa nepriblížia na viac ako 10 metrov. Vždy, keď v rovnakej zóne pracuje viac pracovníkov, jednotliví pracovníci musia dodržiavať bezpečnostnú vzdialenosť, ktorá nesmie byť menšia ako 10 metrov.
12. Akustický tlak meraný vo vzdialenosti 15 metrov podľa normy ANSI B175.2-2012

## 3. HLAVNÉ KOMPONENTY (Obr.1)



1. Tryska
2. Výfuková rúra
3. Páčka plynu
4. Rukoväť
5. Ochranný kryt
6. Aretácia plynu
7. Tlačidlo stop
8. Sviečka
9. Vstrekovač paliva
10. Páčka sýtiča
11. Kryt vzduchového filtra
12. Uzáver palivovej nádrže
13. Palivová nádrž
14. Rukoväť štartovacieho lanka
15. Tlmič výfuku
16. Skrutka na uchytenie rúry

## 4. MONTÁŽ

Fukár sa dodáva zmontovaný a na okamžité použitie. K dispozícii je aj príslušenstvo, ktoré zmení stroj z fukára na vysávač/drvič (pozri kapitolu 12.).

## MONTÁŽ RÚROK

 **POZOR** – Pri montáži rúrok a trysky musí byť motor vypnutý.

1. Odskrutkujte skrutku (A, Obr. 3), aby ste mohli zasunúť očko (C) rúrky (B) na príslušné miesto. Zaskrutkujte skrutku (A), čím zaistíte rúrku (B).
2. Aby ste vytiahli predlžovaciu rúrku (D, Obr.2), ktorá je vnútri rúrky (B), otočte prírubu (E) v smere  „otvorenia zámky“: vyťahnite rúrku (C). Po dosiahnutí želanej polohy otočte prstenec (E) smerom k  „zatvorenej zámke“, aby ste obe rúrky zablokovali.
3. Aby bol prúd vyfukovača lepšie smerovateľný a účinnejší, môžete namontovať dýzu (F, Obr. 4). Dýza je potrebné nasadiť na predlžovaciu rúrku (D, Obr. 2) tak, aby došlo k jej zaisteniu pomocou dvoch úchytkov (G, Obr. 4).

**⚠ POZOR: vo vnútri predlžovacej rúrky (D, Obr. 2) je umiestnená ochranná mriežka proti vniknutiu cudzích telies. Vyfukovač nie je možné používať bez rúrky (D), nakoľko hrozí nebezpečenstvo amputácie prstov alebo ruky v dôsledku ich náhodného vsunutia do rúrky.**

## POPURH

**VOLITEĽNÉ PRÍSLUŠENSTVO** - Aby sa zvýšilo pohodlie obsluhy, je k dispozícii jednoduchý popruh (Obr.5) s kódom 61140011R, ktorý si môžete kúpiť osobitne. Upevnite ho pomocou príslušných úchytkov (D, Obr.6).

## 5. ŠTARTOVANIE





## PALIVO

**⚠ POZOR: benzín je mimoriadne horľavé palivo. Pri manipulácii s benzínom alebo zmesou palív dávajte veľký pozor. V blízkosti paliva ani vyžinača nefajčte ani sa k nim nepribližujte s otvoreným plameňom.**

- Aby sa znížilo nebezpečenstvo požiaru a oparovania sa, s palivom zaobchádzajte opatrne. Je veľmi horľavé.
- Palivo premiešajte a naplňte ním nádobu vhodnú na uchovávanie paliva.
- Palivo miešajte vonku, mimo dosahu iskier

alebo plameňov.

- Pred dopĺňaním paliva stroj položte na zem.
- Uzáver palivovej nádrže odskrutkujte pomaly, aby sa uvoľnil tlak a zabránilo sa úniku paliva.
- Po doplnení paliva pevne uzatvorte uzáver. Vibrácie by mohli spôsobiť jeho uvoľnenie a únik paliva.
- Palivo uniknuté z jednotky osušte. Presuňte stroj o približne 3 metre od miesta, kde ste dopĺňali palivo, až potom naštartujte motor.
- Nikdy a za žiadnych okolností sa nepokúšajte zapáliť uniknuté palivo.
- Počas manipulácie s palivom ani počas prevádzky stroja nefajčte.
- Palivo skladujte na čerstvom, suchom a dobre vetranom mieste.
- Neskladujte palivo na miestach, kde je suché listie, slama, papier a pod.
- Jednotku a palivo uchovávajte na miestach, kde výpary paliva neprídu do kontaktu s iskrami alebo otvoreným plameňom, ohrievačmi vody a kotlami, elektrickými motormi alebo spínačmi, sporákmi a pod.
- Pokiaľ je motor v chode, neatvárajte uzáver palivovej nádrže.
- Palivo nepoužívajte na čistenie.
- Dávajte pozor, aby ste si palivom nezašpinili odev.

BENZÍN 	OLEJ 		A
	2% - 50:1		
ℓ	ℓ	(cm <sup>3</sup> )	
1	0,02	(20)	
5	0,10	(100)	
10	0,20	(200)	
15	0,30	(300)	
20	0,40	(400)	
25	0,50	(500)	

Tento stroj je poháňaný dvojtaktným motorom a vyžaduje prípravu zmesi benzínu a oleja pre 2-taktné motory. Pripravte zmes bezolovnatého benzínu a oleja pre dvojtaktné motory v čistej nádobe, ktorá je vhodná na uchovávanie benzínu.

**ODPORUČANÉ PALIVO:** TENTO MOTOR JE SCHVÁLENÝ NA NAPÁJANIE BEZOLOVNATÝM 89 OKTÁNOVÝM BENZÍNOM PRE MOTOROVÉ VOZIDLÁ (R + M) / 2) ALEBO S VYŠŠÍM OKTÁNOVÝM ČÍSLOM.



Zmiešajte olej pre dvojtaktné motory s benzínom podľa pokynov na obale.

Odporúčame vám používať olej pre 2-taktné motory Efcó - Oleo-Mac v pomere **2% (1:50)**, vyvinutý špeciálne pre všetky dvojtaktné motory chladené vzduchom.

Správne pomery zmesi olej/palivo uvedené v schéme (obr.A) sa vzťahujú na motorový olej **PROSINT 2** a **EUROSINT 2** alebo na rovnocenný kvalitný olej (**špecifikácie JASO FD alebo ISO L-EGD**).

**⚠ UPOZORNENIE: NEPOUŽÍVAJTE OLEJ PRE MOTOROVÉ VOZIDLÁ ANI PRE 2-TAKTNÉ LODNÉ MOTORY.**

**⚠ UPOZORNENIE:**

- Kupujte iba také množstvo paliva, ktoré spotrebujete; nekupujte viac, ako spotrebujete počas jedného alebo dvoch mesiacov;
- Benzín uchovávajte v hermeticky uzavretej nádrži, na čerstvom a suchom mieste.

**⚠ UPOZORNENIE - Pri príprave zmesi nikdy nepoužívajte palivo s obsahom etanolu vyšším ako 10 %; môže sa použiť gasohol (zmes benzínu a etanolu) s percentuálnym obsahom etanolu do 10 % alebo palivo E10.**

**POZNÁMKA** - Pripravujte vždy iba také množstvo zmesi, ktoré potrebujete, nenechávajte palivo dlho v nádrži alebo v kanistri. Odporúča sa použitie stabilizačnej látky **Emak ADDITIX 2000** s kódom 001000972, ktorá umožňuje uskladniť palivovú zmes na dobu 12 mesiacov.

**Benzín s obsahom alkylov**

**⚠ UPOZORNENIE - Benzín s obsahom alkylov nemá rovnakú hustotu ako normálny benzín. Preto motory nastavené na normálny benzín si môžu vyžadovať odlišné nastavenie skrutky H. Pri tomto postupe sa musíte obrátiť na autorizované servisné stredisko.**

**DOPĽŇANIE PALIVA**

Pred dopĺňaním zmesi bandaskou potraсте.

**⚠ POZOR: dodržiavajte bezpečnostné predpisy o manipulácii s palivom. Pred**

**dopĺňaním paliva vždy vypnite motor. Palivo nikdy nedopĺňajte, keď je stroj alebo motor v činnosti a kým sú horúce. Pred naštartovaním motora sa presuňte aspoň o 3 m od miesta, kde ste dopĺňali palivo. NEFAJČTE!**

1. Očistite okolie uzáveru paliva, aby ste predišli znečisteniu nádrže.
2. Uzáver palivovej nádrže uvoľnite pomaly.
3. Opatrne nalejte palivovú zmes do nádrže. Zabráňte rozliatiu.
4. Pred vrátením uzáveru na miesto očistite a skontrolujte tesnenie.
5. Uzáver palivovej nádrže naskrutkujte na miesto, utiahnite. Poutierajte prípadne rozliate palivo.

**⚠ POZOR: skontrolujte, či nedochádza k úniku paliva a, ak k nim dochádza, pred používaním ich odstráňte. Podľa potreby zavolajte servisné stredisko predajcu.**

**POSTUP ŠTARTOVANIA**

Skontrolujte, či sa plynová páčka (D, Obr.9) voľne pohybuje a či je aretácia plynu (E) v polohe minimum.

1. Pomaly stlačte prírner 6-krát (C, Obr. 7).
2. Presuňte páčku štartéra (12, Obr. 1) do polohy CLOSE (A, Obr. 7). Takto sa automaticky aktivuje aj semiakcelerácia.
3. Položte stroj na zem, do stabilnej polohy. Držte stroj jednou rukou (Obr. 8), potiahnite štartovacie lanko (nie viac ako 3-krát), až kým nezačujete, že motor naskočil. Nový stroj si môže vyžadovať viac potiahnutí.
4. Presuňte páčku štartéra (12, Obr. 1) do polohy OPEN (B, Obr. 7).
5. Potiahnite štartovacie lanko, aby sa motor naštartoval. Po naštartovaní stroja ho niekoľko sekúnd nechajte bez dotyku akcelerátora, aby sa zohrial. Stroj bude v chladnom počasí alebo vo vysokej nadmorskej výške potrebovať na zohriatie možno aj viac sekúnd. Nakoniec stlačte akcelerátor (3, Obr. 1), aby ste zrušili automatickú semiakceleráciu.

**⚠ POZOR! – Pri štartovaní teplého motora nepoužívajte sytič (10, Obr.1).**

**⚠ POZOR!** – Odporúčame Vám **nikdy nezapínať stroj bez namontovaného ventilátora**. Mohlo by to spôsobiť vážne poškodenia motora a okamžitú stratu záruky.

#### **Postup pri zahľtenom motore**

- Vsuňte vhodný nástroj pod koncovku sviečky
- Vypáčte koncovku sviečky.
- Sviečku odskrutkujte a osušte.
- Plynovú páčku úplne stlačte.
- Potiahnite štartovacie lanko niekoľkokrát, aby sa vyčistila spaľovacia komora.
- Upevnite sviečku späť a zapojte koncovku sviečky, zatlačte koncovku **pevne** – zmontujte ostatné časti.
- Páčku sýtiča nastavte do OTVORENEJ polohy – aj keď je motor studený.
- Teraz naštartujte motor.

#### **⚠ UPOZORNENIE:**

- **Štartovacie lanko si nikdy neobtáčajte okolo ruky.**
- **Pri ťahaní štartovacieho lanka ho nevyťahujte úplne, mohlo by sa tým roztrhnúť.**
- **Lanko nepúšťajte prudko; držte štartovaciu rukoväť (14, Obr. 1) a nechajte, aby sa lanko opäť pomaly navinulo.**

#### **ZÁBEH MOTORA**

Motor dosiahne svoj maximálny výkon po 5÷8 hodinách práce.

Počas zábehu nenechajte motor bežať na voľnobehu na maximálne otáčky, aby ste predišli zbytočnému namáhaniu.

**⚠ UPOZORNENIE!** - **Počas zábehu nenastavujte karburátor, aby ste dosiahli zvýšenie výkonu, mohli by ste tak spôsobiť poškodenie motora.**

**POZN:** Je normálne, že nový motor počas prvého použitia dymí.

#### **6. ZASTAVENIE MOTORA**

Presuňte plynovú páčku (D, Obr.9) a aretáciu plynu (E) do polohy minimum. Vypnite motor, stlačením tlačidlo STOP (F, Obr.9).

## **7. POUŽÍVANIE STROJOVÉHO ZARIADENIA**

### **ZAKÁZANÉ POUŽITIE**

- Pracujte iba pri dostatočnej viditeľnosti a svetle, aby ste jasne videli.
- Motor vypnite ešte pred položením stroja na zem.
- Mimoriadny pozor dávajte pri nosení osobných ochranných prostriedkov, pretože tieto pomôcky môžu ovplyvniť počúvanie výstražných znamení (zvolania, signály, upozornenia a pod.)
- Mimoriadny pozor dávajte pri práci na svahoch alebo nerovnom teréne.
- Rukoväť udržiavajte vždy suché a čisté.
- **Vyfukovač nepoužívajte, ak stojíte na rebriku, na podnožke alebo stolčeku.**
- **Nikdy sa nesnažte odfúknuť horúce alebo horiace látky ani horľavé kvapaliny.**
- Pri používaní spotrebiča nekráčajte smerom dozadu.
- Vyfukovač používajte iba v primeranom čase, vyhýbajte sa jeho používaniu skoro ráno alebo neskoro večer, aby ste nerušili susedov. Dodržiavajte hodiny nočného a popoludňajšieho kludu určené miestnymi orgánmi.
- Kontrolujte smer a intenzitu vetra. Dýzu ani odfukovaný odpad nikdy nesmerujte proti osobám, domácim zvieratám, autám ani domom.
- Materiál nevyfukujte smerom k otvoreným oknám alebo dverám.
- Spotrebič používajte s ohľadom na osoby, ktoré prechádzajú v blízkosti pracovného priestoru.
- Vyfukovač nikdy nenechávajte v činnosti bez dozoru.
- Dávajte pozor na vyfukovaný a premiestňovaný materiál.
- Vyfukovanie si precvičujte odfukovaním pokosenej trávy alebo papierových pohárov, aby ste nevírili prach.
- Pred používaním vyfukovača prašný povrch navlhčite.
- Vyfukovač nikdy nepoužívajte na premiestňovanie mimoriadne prašného materiálu.
- Prúd vzduchu nikdy nesmerujte proti osobám ani domácim zvieratám. Vyfukovač môže spôsobiť odhodenie malých predmetov veľkou rýchlosťou. Ak sa priblíži nejaká osoba, spotrebič okamžite zastavte.

- Vyfukovač sa **NESMIE** používať na čistenie:
  - Veľkého množstva drobného štrku alebo štrkového piesku
  - Zvyškov stavebných prác
  - Sadrového prachu
  - Cementového a betónového prachu
  - Suchej zeminy zo záhrady
- Vyfukovač nepoužívajte na rozsýpanie ani rozprašovanie hnojiva, chemických produktov ani iných toxických látok alebo paliva, s výnimkou, že by bol spotrebič navrhnutý pre takúto aplikáciu a v takom prípade ho však musíte používať v primeranej oblasti.
- Ak sa vyfukovaná látka predáva, skontrolujte kartu s bezpečnostnými pokynmi alebo si vypýtajte informácie od výrobcu materiálu.

**⚠ POZOR! - Kremík je základným komponentom nachádzajúcim sa v piesku, kremeň, tehlách, íle, žule, skalách a v mnohých iných materiáloch, vrátane betónu a malty. Opakované a/alebo intenzívne vdychovanie kryštalického kremíka prítomného vo vzduchu môže spôsobiť vážne alebo aj smrteľné ochorenie dýchacích ciest, vrátane silikózy. V prítomnosti podobných materiálov vždy dodržiavajte odporúčané ochranné prostriedky dýchacích ciest.**

**⚠ POZOR! - Vdýchnutie azbestového prachu je nebezpečné a môže spôsobiť vážne až smrteľné ochorenie dýchacích ciest alebo rakovinu. Pri používaní a likvidácii azbestových materiálov je nevyhnutné dôsledne dodržiavať predpisy. Nevyfukujte ani nenarúšajte predmety obsahujúce azbest, ako napríklad izolačné azbestové obklady. Ak by ste mali podozrenie, že dochádza k narušeniu materiálov obsahujúcich azbest, okamžite kontaktujte zamestnávateľa alebo miestny zdravotnícky dozorný úrad.**

#### Príprava na prácu

**⚠ POZOR! - Vždy dodržiavajte bezpečnostné predpisy. Prácu si starostlivo vopred naplánujte. Nezačínajte pracovať, ak ste pracovnú oblasť nevyčistili a ak nemáte pevné oporné body pre nohy.**

**⚠ POZOR – Vyfukovač môže odhodit predmety veľkou rýchlosťou, ktoré sa môžu**

**odraziť a zasiahnuť obsluhujúceho pracovníka. Môže to spôsobiť vážne poranenie očí. Vždy si chráňte oči.**

**⚠ Vystavenie sa vibráciám môže spôsobiť poranenia osôb, ktoré trpia problémami s obehom krvi alebo majú problémy nervového pôvodu. Ak spozorujete príznaky ako stŕpnutie, strata citlivosti, zníženie normálnej sily alebo zmeny farby pokožky, obráťte sa na svojho lekára. Tieto príznaky sa zvyčajne prejavujú na prstoch, rukách a zápästiach.**

- Skontrolujte stav vyfukovača ešte predtým, ako ho budete používať, predovšetkým výfuk, nasávací otvor a vzduchový filter.
- Ak je v pracovnej oblasti veľmi veľa prachu, postriekajte ju mierne vodou alebo použite nadstavec na rozprašovanie vody, ak je k dispozícii voda.
- Dávajte pozor na deti, domáce zvieratá, okná alebo otvorené autá a špinu vyfukujte za bezpečných podmienok.
- Používajte predlžovací nadstavec dýzy tak, aby sa prúd vzduchu dal používať blízko terénu.
- Po použití vyfukovača vyčistite a špinu vyhodte do príslušných nádob na odpad.
- Vyfukovač používajte pri najnižšom možnom nastavení, na nastavenie použite krídelkový ventil.
- Aretácia plynu (E, Obr. 9) umožňuje nastaviť rôzne režimy motora a tým aj rôznu silu prúdu vzduchu na výstupe. Predtým, ako stroj vypnete, presuňte aretáciu plynu do polohy minimum.

**⚠ POZOR! - Pri práci s vyfukovačom vždy noste potrebné prostriedky individuálnej ochrany:**

1. Slúchadlá na ochranu sluchu.
2. Ochranné okuliare.
3. V prašnom prostredí ochrannú masku.

#### Vyfukovač sa môže používať na:

- Odstraňovanie a zhromažďovanie listov.
- Odstraňovanie odpadkov alebo pokosenej trávy z ulíc, peších chodníkov, parkov, parkovísk, priestranstiev, ihrísk a pod.
- Odstraňovanie pokosenej trávy
- Odstraňovanie alebo rozhádzanie kôpok trávy
- Čistenie parkovísk
- Čistenie poľnohospodárskych a stavebných

zariadení

- Čistenie amfiteátrů a zábavných parkov
- Odstraňovanie nového a ľahkého snehu
- Osušenie chodníkov a vonkajších priestranstiev
- Odstraňovanie špiny z kútov, spojov, špár medzi kameňmi dlažby a pod.

 **POZOR - Pri práci v kútoch fúkajte z kúta a smerom k stredu pracovnej plochy.**

Fukár bol navrhnutý na prácu s jednou rukou pričom ho môžete uchopiť do pravej alebo ľavej ruky.

 **POZOR** – Vždy skontrolujte, či je správne zatvorený ochranný kryt (G, Obr.10) a je zaistený háčikom (H). Hrozí nebezpečenstvo amputácie prstov.

## 8. ÚDRŽBA

### TABUĽKA ÚDRŽBY

		Pred každým použitím	Po každom prerušení práce kvôli doplneniu paliva	Týždenne	Pri poškodení alebo pokazení	Podľa potreby
Prosím, nezabudnite, že nasledujúce intervaly údržby sa vzťahujú iba na normálne pracovné podmienky. Ak je vaša každodenná práca namáhavejšia vzhľadom na bežné podmienky, treba intervaly údržby primerane skrátiť.						
Celý stroj	Skontrolovať: úniky, praskliny a opotrebovanie	X	X			
Kontroly: vypínač, štartér, plynová páčka a brzdiaca páčka	Overiť funkčnosť	X	X			
Palivová nádrž	Skontrolovať: úniky, pukliny a opotrebovanie	X	X			
Palivový filter	Skontrolovať a vyčistiť			X		
	Vymeniť filtračný prvok				X	Každých 6 mesiacov
Všetky prístupné skrutky a matice (okrem skrutiek karburátora)	Skontrolovať a utiahnuť			X		
Vzduchový filter	Vyčistiť	X				
	Vymeniť				X	Každých 6 mesiacov
Krídeltká valca a otvory rebrovania krytu štartovacej jednotky	Vyčistiť			X		
Štartovacie lanko	Skontrolovať: poškodenie a opotrebovanie			X		
	Vymeniť				X	
Karburátor	Skontrolovať minimálne otáčky	X	X			
Sviečka	Skontrolovať vzdialenosť elektród			X		
	Vymeniť				X	Každých 6 mesiacov
Antivibračný systém	Skontrolovať: poškodenie a opotrebovanie			X		

SK

## SÚLAD PLYNOVÝCH EMISÍ

Tento motor, vrátane kontrolného systému emisií, musíte riadiť, používať a vykonávať na ňom údržbu podľa pokynov uvedených v príručke používateľa s cieľom udržiavať hladinu emisií v rámci požiadaviek právnych noriem platných pre pojazdné stroje, ktoré nejazdia po ceste.

Na kontrolnom systéme emisií motora sa nesmie vykonávať žiadna vedomá úprava ani sa s ním nesmie nesprávne zaobchádzať.

Nesprávna prevádzka, používanie alebo údržba motora alebo stroja by mohli spôsobiť závažné poruchy kontrolného systému emisií, následkom ktorých sa môže porušiť dodržiavanie platných predpisov. V takom prípade sa musia poruchy systému ihneď napraviť a obnoviť dodržiavanie požiadaviek platných predpisov.

Uvádzame niekoľko príkladov nesprávnej prevádzky, používania alebo údržby:

- pôsobiť silou na zariadenia na dávkovanie paliva alebo ich zlomiť;
- používať palivo a/alebo motorový olej, ktoré nezodpovedajú charakteristikám uvedeným v kapitole ŠTARTOVANIE/PALIVO;
- používanie neoriginálnych náhradných dielov, napríklad sviečok a pod.;
- nevykonávanie údržby alebo nedostatočná údržba zariadenia výfuku, vrátane nesprávnych intervalov údržby výfuku, sviečky, vzduchového filtra a pod.

**⚠ POZOR – Manipulácia motora spôsobí stratu platnosti certifikátu EÚ na emisie.**

Úroveň CO<sub>2</sub> tohto motora môžete nájsť na webovej stránke Emak ([www.myemak.com](http://www.myemak.com)) v časti "The Outdoor Power Equipment World".

**⚠ UPOZORNENIE! - Pri vykonávaní údržby používajte vždy ochranné rukavice. Nevykonávajte údržbu, kým je motor horúci. Údržba sa vykonáva s vypnutým motorom.**

- Nesprávna údržba alebo odstránenie ochranných krytov môže spôsobiť vážne nehody.
- Palivo (zmes) nepoužívajte na čistenie.
- Nevykonávajte zásahy alebo opravy, ktoré nie sú súčasťou normálnej údržby. Obráťte sa na autorizované servisy.

## VZDUCHOVÝ FILTER

V prípade značného zníženia výkonu motora otvorte kryt (A, Obr. 11) a skontrolujte vzduchový filter (B). Pri čistení vzduchového filtra postupujte podľa Obr. 11 nasledujúcim spôsobom:

- Po odskrutkovaní dvoch skrutiek (C) odstráňte kryt, čím sa umožní prístup k filtru.
- Ak je zanesený alebo poškodený, vymeňte ho. Pred namontovaním nového filtra odstráňte hrubú špinu z vnútra krytu a z oblasti okolo filtra.
- Namontujte späť filter (B), zatvorte kryt (A) a utiahnite obe skrutky (C).

**⚠ UPOZORNENIE** – Používanie vyfukovača bez filtra alebo s veľmi špinavým filtrom ohrozí funkčnosť motora a spôsobí stratu nároku na záruku.

## PALIVOVÝ FILTER (Obr. 12)

Filter zmesi vnútri nádrže sa odporúča vymieňať aspoň raz ročne. Tento úkon sa musí robiť v autorizovanom servisnom stredisku:

- Vyprázdnite nádrž na zmes.
- Vyberte filter a odpojte ho od rúrky na zmes.
- Do rúrky na zmes namontujte nový filter.
- Filter znovu vsuňte do nádrže.

**⚠ UPOZORNENIE** – Ak špinavý filter nevymeníte, môže to ohroziť funkčnosť motora.

## MOTOR

Pravidelne čistite rebrovanie valca štetcom alebo stlačeným vzduchom. Nahromadenie nečistôt na valci môže spôsobiť prehriatie, ktoré škodí chodu motora.

## SVIEČKA

Odporúčame sviečku pravidelne čistiť a kontrolovať vzdialenosť medzi elektródami (Obr. 23). Používajte sviečku NGK CMR7A alebo inej značky rovnakého tepelného stupňa.

## OCHRANNÝ KRYT

Skontrolujte, či správne funguje pružina (D, Obr.13) a uzatvárací háčik (E). Tým sa zaručí správne uzatvorenie ochranného krytu.

Po dlhodobom používaní vyfukovača sa na chrániči ventilátora (za vložkou) môže nahromadiť veľa prachu. To spôsobí zhoršenie prívodu vzduchu (menší objem) a často je to dôvodom poškodenia ventilátora a/alebo

prehriatia motora. Preto venujte čisteniu ventilátora značnú pozornosť.

## ŠTARTOVACIA JEDNOTKA

**⚠ POZOR:** Oválna pružina je napnutá a mohla by odletieť ďaleko spôsobiac vážne poranenia. Nikdy sa nesnažte odmontovať ju ani modifikovať.

## KARBURÁTOR

Karburátor sa nastavuje vo výrobe štandardným spôsobom, v súlade s požiadavkami noriem o emisiách.

**⚠ POZOR:**

- **Neupravujte nastavenie karburátora zaskrutkovaním alebo odskrutkovaním skrutiek. Tento postup smú robiť iba kvalifikovaní pracovníci v autorizovanom servisnom stredisku.**
- **Nesprávne nastavenie môže vážne poškodiť motor.**
- **Okrem toho nemodifikujte ani neodstraňujte červené ochranné viečka na skrutkách karburátora.**

Ak by ste mali nejaké problémy (motor neudrží minimálne otáčky, počet otáčok motora je nepravdivý alebo motor nedosiahne maximálny výkon), požiadajte o pomoc autorizované servisné stredisko.

**⚠ UPOZORNENIE:** Klimatické alebo tlakové zmeny môžu mať vplyv na chod motoru.

## TLMIČ VÝFUKU

**⚠ POZOR** – Tento výfuk je vybavený katalyzátorom, ktorý je nevyhnutný, aby motor spĺňal požiadavky noriem na množstvo emisií. Na katalyzátore nikdy nevykonávajte žiadne zmeny, ani ho neodstraňujte: takýmto postupom porušíte zákon.

**⚠ POZOR** – Tlmiče výfuku vybavené katalyzátorom sa pri používaní veľmi zohrejú a ostanú horúce aj dlho po zastavení motora. K javu dôjde, aj keď motor beží na voľnobeh. Dotyk katalyzátora môže spôsobiť popáleniny kože. Nezabudnite na nebezpečenstvo požiaru!

**⚠ UPOZORNENIE** - Ak je výfuk poškodený, **musíte ho dať vymeniť.** Ak sa výfuk často upcháva, môže to byť znakom obmedzenia účinnosti katalyzátora.

**⚠ POZOR** – Stroj nepoužívajte, ak je jeho tlmič poškodený, ak chýba alebo ak je modifikovaný. Používanie výfuku, ktorý nie je pravidelne kontrolovaný, zvyšuje riziko požiaru a poškodenia sluchu.

## MIMORIADNA ÚDRŽBA

Po ukončení sezóny, po intenzívnom používaní alebo vždy po dvoch rokoch bežného používania zabezpečte generálnu kontrolu, ktorú musí vykonať špecializovaný technik autorizovaného strediska.

**⚠ UPOZORNENIE:** Všetky operácie, ktoré nie sú opísané v tomto návode, musia byť vykonané autorizovaným servisom. Aby ste zaručili stále a pravidelné fungovanie fukár, nahraďte všetky diely iba **ORIGINÁLNYMI NÁHRADNÝMI DIELMI.**

**⚠ Prípadné nepovolené zmeny a/alebo použitie neoriginálnych náhradných dielov môže spôsobiť vážne poranenie obsluhujúceho pracovníka, jeho smrť alebo smrť a poranenie iných osôb.**

## 9. PREPRAVA

Fukár prepravujte s vypnutým motorom.

**⚠ POZOR** – Pri preprave stroja na vozidle sa uistite o jej správnom a silnom upevnení remenicami. Stroj treba prepravovať vo vertikálnej polohe, s prázdnu nádržou, pričom sa uistite o dodržaní pravidiel pre prepravu takých strojov.

## 10. USKLADNENIE

Ak ostane stroj bez používania dlhú dobu:

- Vyprázdňte nádrž na zmes.
- Stroj naštartujte a nechajte ho na miernych otáčkach, kým sa motor nezastaví pre nedostatok paliva.

- Nádrž pozorne vyčistite.
- Stroj pozorne vyčistite a odstráňte všetky nečistoty a usadeniny (stvrdnutý prach, zaschnutú trávu a pod.).
- Na všetky kovové diely naneste tenkú vrstvu oleja, aby ste predišli ich zhrdzaveniu.
- Stroj a príslušenstvo odložte na chladnom a suchom mieste, kde k nemu nebudú mať prístup deti, ďaleko od nechránených zdrojov tepla a od pôsobenia korozívnych chemických látok, ako sú napríklad chemikálie používané v záhrade.

Ak ste stroj dlho nepoužívali, pred jeho použitím budete musieť skontrolovať všetky tesnenia a karburátor. Odporúčame dávať urobiť tieto kontroly pracovníkom autorizovaného servisného strediska.

**⚠ UPOZORNENIE** – Nezabudnite uložiť stroj tak, aby bol chránený pred slnečným svetlom prechádzajúcim sklom. Mohli by sa poškodiť niektoré plastové diely. Nepoužívajte zmes staršiu ako jeden mesiac: mohol by sa poškodiť motor a na takéto poškodenie sa nevzťahuje záruka.

## 11. OCHRANA ŽIVOTNÉHO PROSTREDIA

Ochrana životného prostredia je významným a primárnym aspektom pri používaní strojového zariadenia a je na prospech spolužitia osôb a ochranu prostredia, v ktorom žijeme.

- Snažte sa nerušiť okolie.
- Dôsledne dodržiavajte miestne predpisy o likvidácii materiálov z kosenia.
- Dôsledne dodržiavajte miestne predpisy o likvidácii obalov, oleja, benzínu, akumulátorov, filtrov, opotrebovaných dielov a všetkých dielov, ktoré by mohli poškodiť životné prostredie. Takéto odpady sa nesmú odhadzovať do zberných nádob komunálneho odpadu, ale musia sa separovať a odovzdať v zberných strediskách na recykláciu odpadu.

### Vyradenie z činnosti a likvidácia

Po vyradení strojového zariadenia ho nevyhadzujte voľne v prostredí, ale odovzdajte ho v zbernom stredisku.

Veľká časť materiálov použitých na konštrukciu strojového zariadenia sa dá recyklovať. Všetky kovy (oceľ, hliník, mosadz) možno odovzdať v zbernom stredisku kovových odpadov.

Informácie dostanete na správe zberných surovín vo vašej oblasti. Likvidáciu odpadov zo strojového zariadenia treba vykonať v súlade s platnými predpismi na ochranu životného prostredia, aby sa predišlo kontaminácii pozemkov, vzduchu a vody.

**V každom prípade bude treba dodržať platné predpisy.**

Pri likvidácii stroja zničte štítko s označením CE spolu s týmto návodom.

## 12. VERZII VYSÁVAČA / DRVIČA

### MONTÁŽ

#### Doplnkové príslušenstvo vysávač / drvič

1. Sacia rúra (dve časti)
2. Zberná rúra
3. Zberný vak
4. Uchopenie

**⚠ POZOR** – Pri montáži predlžovacích rúr, zbernej rúry a vaku musí byť motor vypnutý.

### PRÍPRAVA

- Ak chcete namontovať držadlo (F, Obr. 16), po odskrutkovaní obidvoch skrutiek odstráňte dve viečka (G). Pri montáži držadla (F) je potrebné viesť kábel (H, Obr. 17) cez príslušnú drážku, aby ste zabránili jeho priškripeniu. Po upevnení držadla pomocou dvoch skrutiek pripojte konektor kábla (Q, Obr. 18) k príslušnému pliešku (R) stroja.
- Zasuňte zbernú rúru (C, Obr.14) do zberného vaku (D), až po koniec kónickej časti rúrky a zatvorte ho páskou Velcron (E). Ak vak umiestnite na koniec rúry, používanie prístroja bude pohodlnejšie.
- Odskrutkujte skrutku (A, Obr. 15), aby ste mohli zasunúť očko (B) zberača (C) na príslušné miesto. Zaskrutkujte skrutku (A), čím zaistíte zberač (C).
- Otvorte ochranný kryt, pomôžte si skrutkovačom, ktorým odsuniete jazyček (H, Obr.19), ktorý blokuje uzáver samotného krytu. Zasuňte saciu rúru (L, Obr.20) tak, že zasuniete štyri výstupky (M) zatočeného dielu na štyri drážky (N) rúrky. Otočte v smere šípk (2), až kým sa nezablokuje. Zatiaľte koncovú časť sacej rúry (P, Obr.21), pričom skontrolujte, či je zrezaná časť nasmerovaná dolu.

**⚠ POZOR** – Pred naštartovaním fukára skontrolujte, či je sacia rúra správne namontovaná.



 **POZOR** – Vysávač nikdy nezapínajte, keď je ochranný kryt (G, Obr.10) otvorený, poškodený alebo ak sa nedá zatvoriť, s výnimkou prípadu, keď je nasunutá sacia rúra.

 **POZOR** – Pred zapnutím vysávača vždy skontrolujte, či je vak neporušený a či je zatvorený zips. Nikdy nepoužívajte poškodený vak. Hrozí nebezpečenstvo poranenia odlietavajúcimi nečistotami a predmetmi.

 **POZOR** – Vyhýbajte sa akémukoľvek kontaktu tela s oblasťou tlmiča výfuku.

## POUŽITIE

 **POZOR** – Vždy držte vysávač pevne oboma rukami.

Vysávač bol navrhnutý na používanie oboma rukami (Obr.22) a používateľ ho musí držať pravou rukou za ovládaci rukoväť, ľavou za rukoväť na kryte motora. Toto platí aj pre ľavákov.

Popruh zberného vaku preveste cez pravé plece a prevlečte ľavú ruku. Pri používaní prístroja ako vysávač musí byť zberný vak namontovaný.

Veľký priemer sacej rúry umožňuje aj nasávanie veľkých listov, kusov papiera a kôry stromov.

**Dávajte pozor**, aby ste nevysávali objemné predmety, drevo, plechovky, kusy špagátu, drôtu alebo pások, ktoré by mohli poškodiť lopatky ventilátora alebo ho zablokovať.

**Dávajte pozor**, aby ste nevysávali **mokrú lúhu**, mohlo by upchať ventilátor.

**Dávajte pozor**, aby sa neupchala sacia rúra, čo by spôsobilo poškodenie motora následkom preťaženia.

 **DÁVAJTE POZOR** – Neposúvajte koniec sacej rúry po zemi.

 **DÁVAJTE POZOR** – Nevysávajte abrazívne látky, ako piesok alebo štrk, ktoré by mohli rýchlo poškodiť ventilátor.

 **POZOR** – Nikdy nevysávajte horúce, ani horiace látky a ani horľavé kvapaliny. Nikdy nevysávajte horľavé kvapaliny a toxické látky (napr. palivo) alebo materiály, ktoré sú nimi znečistené, nasiaknuté a pod. Mohli by byť príčinou **smrteľných popálenín pri požiari alebo explózií!**

 **DÁVAJTE POZOR** – Nezvyčajné zvuky alebo zmena otáčok motora by mohli znamenať upchatie vnútra prístroja pri nasávaní. Okamžite

vypnite motor, odmontujte saciu rúru a skontrolujte vnútro prístroja, či nie je upchaté nejakými zvyškami nasávaného materiálu.

## ÚDRŽBA

**ZATOČENÁ ČASŤ** – Pravidelne čistite vnútro zatočenej časti od špiny a zvyškov, aby sa neznižila výkonnosť prístroja.

**VENTILÁTOR** – Skontrolujte, či sú lopatky čisté a nepoškodené, pretože by sa tým znížil prietok vzduchu a zvýšili by sa vibrácie. V prípade zistenia nejakého poškodenia sa okamžite obráťte na autorizovaný servis.

**ZBERNÝ VAK** - Treba ho pravidelne prať, aby sa zaistila kvalita nasávania a plnenia. Skontrolujte, či je vak neporušený, a či funguje zips. V prípade potreby ho vymeňte.

**Popis ostatných krokov na údržbu nájdete v kapitole 8 na str. 143.**

### 13. TECHNICKÉ ÚDAJE

Objem valcov	cm <sup>3</sup>	25.4
Motor		2 Dvojtaktný
Výkon	kW	1.0
Objem palivovej nádrže 	cm <sup>3</sup>	450 (0,45 ℓ)
Vstrekovač paliva		Áno
Antivibračný systém		Áno
Hmotnosť	kg	3.7
Objemový prietok vzduchu fukára	m <sup>3</sup> /h	720
Maximálna rýchlosť vzduchu	m/s	70
Objemový prietok vzduchu vysávača	m <sup>3</sup> /h	770
Objem vaku vysávača	ℓ	36

Hladina akustického tlaku	dB (A)	ANSI B175.2/2012	73.0	
Hladina akustického tlaku	dB (A)	L <sub>PA</sub> av EN15503 EN 22868	96.5	*
Tolerancia	dB (A)		2.0	
Nameraná hladina akustického výkonu	dB (A)	2000/14/EC EN 22868 EN ISO 3744	104.0	
Tolerancia	dB (A)		1.0	
Zaručená hladina akustického výkonu	dB (A)	L <sub>WA</sub> 2000/14/EC EN 22868 EN ISO 3744	105.0	
Úroveň vibrácií	m/s <sup>2</sup>	EN15503 EN 22867 EN 12096	6.3	*
Tolerancia	m/s <sup>2</sup>	EN 12096	2.8	

\* Priemerné štatistické hodnoty (1/7 voľnobeh, 6/7 na plný výkon).

## 14. ES VYHLÁSENIE O ZHODE

Dolupodpísaný, **EMAK spa via Fermi, 4 - 42011 Bagnolo in Piano (RE) ITALY**

Vyhlasuje na svoju výhradnú zodpovednosť, že stroj:

1. Typ:	<b>Vyfukovač</b>
2. Ochranná značka: / Typ:	<b>Oleo-Mac BV 250 – Efco SA 2500</b>
3. Identifikácia série:	<b>554 XXX 0001 - 554 XXX 9999</b>
spĺňa požiadavky smernice/nariadenia v znení neskorších zmien a doplnení	<b>2006/42/EC - 2014/30/EU - (EU) 2016/1628 - 2000/14/EC - 2011/65/EU</b>
Spĺňa požiadavky nasledujúcich harmonizovaných noriem:	<b>EN 15503:2009+A2:2015 - EN ISO 14982:2009</b>
Bol dodržaný použitý postup posudzovania zhody	<b>Annex V - 2000/14/EC</b>
Nameraná hladina akustického výkonu:	<b>104.0 dB(A)</b>
Zaručovaná hladina akustického výkonu:	<b>105.0 dB(A)</b>
Miesto výroby:	<b>Bagnolo in piano (RE) Italy - via Fermi, 4</b>
Dátum:	<b>15/04/2020</b>
Technická dokumentácia je uložená v:	<b>Administratívnom sídle. - Technická správa</b>

  
Fausto Bellamico - President



**Emak**<sup>®</sup>  
s.p.a.

SK

## 15. ZÁRUČNÝ LIST

Tento prístroj bol navrhnutý a vyrobený pomocou najmodernejších výrobných techník. V prípade súkromného použitia alebo pre hobby poskytuje výrobca záruku na svoje výrobky v trvaní 24 mesiacov od dátumu zakúpenia. Servis v Česke republike a na Slovensku realizuje firma MOUNTFIELD v svojich predajniach, špecializovaných servisných strediskách a cez svojich dealerov. V prípade profesionálneho používania je záruka obmedzená na 12 mesiacov.

### Všeobecné záručné podmienky

- 1) Záruka je platná od dátumu nákupu. Výrobca, prostredníctvom predajnej siete a technického servisu, bezplatne vymení časti, ktoré sú chybné v dôsledku chyby materiálu, opracovania alebo výroby. Záruka neuberá kupujúcemu právne nároky vyplývajúce z občianskeho zákonníka v prípade chýb alebo kazov spôsobených predanou vecou.
- 2) Technický personál zasiahne čo najrýchlejšie v časových lehotách, ktoré mu umožnia organizačné požiadavky.
- 3) **Na vyžiadanie záručnej opravy je potrebné predložiť oprávnenému personálu nižšie uvedený záručný list opečiatkovaný predajcom, vyplnený vo všetkých častiach a doplnený nákupnou faktúrou alebo pokladničným blokom,**

**povinným na daňové účely, na ktorom je uvedený dátum nákupu.**

- 4) Záruka sa neuplatňuje v prípade:
  - Zjavne nevykonávanej údržby,
  - Nesprávneho používania výrobku alebo v prípade vykonania zmien na ňom,
  - Použitia nevhodných mazadiel alebo pohonných látok,
  - Použitia neoriginálnych náhradných súčiastok alebo doplnkov,
  - Zárahov vykonaných neoprávnenými osobami.
- 5) Výrobca vyníma zo záruky spotrebné materiály a súčasti, ktoré podliehajú bežnému funkčnému opotrebovaniu.
- 6) Záruka sa nevzťahuje na zásahy modernizácie alebo vylepšenia výrobku.
- 7) Záruka sa nevzťahuje na nastavovanie a údržbu, ktoré by boli nevyhnutné počas záručnej lehoty.
- 8) Prípadné škody spôsobené prepravou musia byť ihneď nahlásené prepravcovi, inak záruku nemožno uplatniť.
- 9) Záruka sa nevzťahuje na prípadné škody, priame alebo nepriame, spôsobené osobám alebo na veciach poruchami prístroja alebo ktoré sú následkom núteného predĺženého pozastavenia jeho používania.

MODEL

\_\_\_\_\_

VÝROBNÉ Č. \_\_\_\_\_

KÚPENÉ OD P. \_\_\_\_\_

\_\_\_\_\_

\_\_\_\_\_

\_\_\_\_\_

DÁTUM

\_\_\_\_\_

PREDAJCA

Neposielajte! Priložte iba k prípadnej žiadosti o technický servis.

## 16. RIEŠENIE PROBLÉMOV



**POZOR: jednotku vždy zastavte a odpojte sviečku, až potom urobte všetky nápravne opatrenia podľa tabuľky dolu, samozrejme okrem tých, pri ktorých sa vyžaduje, aby bola jednotka v chode.**

Ak sa vám nepodarilo problém odstrániť ani po overení všetkých príčin, obráťte sa na autorizovaný servis. Ak príčina problému nie je uvedená v tejto tabuľke, obráťte sa na autorizovaný servis.

PROBLÉM	MOŽNÉ PRÍČINY	RIEŠENIE
Motor sa nenašartuje alebo zhasne už po niekoľkých sekundách po naštartovaní.	<ol style="list-style-type: none"> <li>1. Sviečka nevydáva iskru</li> <li>2. Motor je zahľtený</li> </ol>	<ol style="list-style-type: none"> <li>1. Skontrolujte iskru sviečky. Ak sviečka nevydáva iskru, zopakujte test s novou sviečkou (<b>CMR7A</b>).</li> <li>2. Postupujte podľa pokynov na str. 140. Ak sa motor ani tak nenašartuje, zopakujte procedúru s novou sviečkou.</li> </ol>
Motor sa našartuje, ale nezrýchľuje správne alebo pri vyššej rýchlosti nefunguje správne.	Treba nastaviť karburátor.	Zavolajte autorizovaný servis, aby vám nastavili karburátor.
Motor nedosiahne plnú rýchlosť a / alebo veľmi dymí.	<ol style="list-style-type: none"> <li>1. Skontrolujte zmes olej / benzín.</li> <li>2. Špinavý vzduchový filter.</li> <li>3. Treba nastaviť karburátor</li> </ol>	<ol style="list-style-type: none"> <li>1. Používajte čerstvý benzín a olej pre 2-taktné motory.</li> <li>2. Vyčistite; pozrite pokyny v kapitole Údržba vzduchového filtra.</li> <li>3. Zavolajte autorizovaný servis, aby vám nastavili karburátor.</li> </ol>
Motor sa našartuje, otáča sa a zrýchľuje, ale pri minime zhasne.	Treba nastaviť karburátor.	Zavolajte autorizovaný servis, aby vám nastavili karburátor.
Motor sa našartuje a funguje, ale prúd vzduchu je obmedzený	<ol style="list-style-type: none"> <li>1. Zanesená ochranná mriežka</li> <li>2. Poškodený rotor</li> <li>3. Zanesený prevod a rúrky</li> </ol>	<ol style="list-style-type: none"> <li>1. Vyčistite ochrannú mriežku</li> <li>2. Zavolajte autorizované servisné stredisko</li> <li>3. Vyčistiť</li> </ol>

## ПЕРЕВОД ОРИГИНАЛЬНОЙ ИНСТРУКЦИИ

### Вниманию уважаемых клиентов

Благодарим вас за выбор продукции Etak. Наша сеть дилерских и авторизованных сервисных центров находится в вашем полном распоряжении и готова удовлетворить любые ваши запросы.

### ВВЕДЕНИЕ

Для правильного использования машины и для предотвращения несчастных случаев перед началом работы очень внимательно прочтите данное руководство. Здесь даются пояснения по работе различных узлов машины, а также указания по требуемым проверкам и техобслуживанию.

**Примечание.** Описания и иллюстрации, приведенные в данном руководстве, не считаются строго обязывающими. Фирма-изготовитель оставляет за собой право вносить изменения в конструкцию машины без обязательств обновления этого руководства.

Кроме указаний по эксплуатации и техническому обслуживанию, данное руководство содержит информацию, требующую особого внимания. Такая информация отмечена символами, описанными ниже:

**ВНИМАНИЕ:** относится к случаям, когда существует риск несчастных случаев, в том числе с летальным исходом, или телесных повреждений или серьезного ущерба имуществу.

**ОСТОРОЖНО:** относится к случаям, когда существует риск повреждения устройства или его составных частей.

### ВНИМАНИЕ

#### РИСК ПОВРЕЖДЕНИЯ СЛУХА

ПРИ НОРМАЛЬНЫХ РАБОЧИХ УСЛОВИЯХ ПОЛЬЗОВАТЕЛЬ ЭТОЙ МАШИНЫ ПОДВЕРГАЕТСЯ ЕЖЕДНЕВНОМУ УРОВНЮ ШУМА, РАВНОМУ ИЛИ ПРЕВЫШАЮЩЕМУ 85 ДБ (А)

### ОГЛАВЛЕНИЕ

- 1. ПРАВИЛА БЕЗОПАСНОСТИ** (раздел 152 содержит указания, необходимые для безопасного использования машины)
- 2. ОБЪЯСНЕНИЕ СИМВОЛОВ И 154 ПРАВИЛА БЕЗОПАСНОСТИ** (в разделе описано как идентифицировать машину и содержит описание символов)

- 3. ОСНОВНЫЕ СОСТАВНЫЕ ЧАСТИ** (в 154 разделе описано расположение основных частей, из которых состоит машина)
- 4. СБОРКА** (в разделе описано как 154 снять упаковочный материал и выполнить монтаж отдельных деталей)
- 5. ВКЛЮЧЕНИЕ** 155
- 6. ОСТАНОВКА ДВИГАТЕЛЯ** 157
- 7. ИСПОЛЬЗОВАНИЕ МАШИНЫ** 157
- 8. ТЕХОБСЛУЖИВАНИЕ** (глава 160 содержит всю необходимую информацию для обеспечения нормального технического состояния машины)
- 9. ТРАНСПОРТИРОВКА** 162
- 10. ХРАНЕНИЕ** 163
- 11. ОХРАНА ОКРУЖАЮЩЕЙ СРЕДЫ** (в 163 разделе содержатся рекомендации по использованию машины, не нанося вред окружающей среде)
- 12. МАШИНЫ В АСПИРАТОР/ ИЗМЕЛЬЧИТЕЛЬ** 163
- 13. ТЕХНИЧЕСКИЕ ДАННЫЕ** (в разделе 165 содержится краткое описание основных характеристик машины)
- 14. ДЕКЛАРАЦИЯ СООТВЕТСТВИЯ** 166
- 15. ГАРАНТИЙНОЕ СВИДЕТЕЛЬСТВО** (в 167 разделе изложены условия гарантии)
- 16. РУКОВОДСТВО ПО УСТРАНЕНИЮ 168 НЕИСПРАВНОСТЕЙ** (раздел поможет вам быстро разрешить любую возникшую во время эксплуатации проблему)

### 1. ПРАВИЛА БЕЗОПАСНОСТИ

 **ВНИМАНИЕ** - Если ее правильно используете, воздуходувка позволяет Вам быстро, легко и эффективно выполнять работу; а если Вы не будете принимать необходимые меры предосторожности или будете использовать машину не по назначению, то могут создаться опасные ситуации. Для обеспечения приятных и безопасных условий работы строго соблюдайте ниже и дальше изложенные правила безопасности.

 **ВНИМАНИЕ!** При включении вашей машины создается электромагнитное поле с очень малой напряженностью. Это поле может создать помехи для работы

**некоторых кардиостимуляторов. Во избежание риска серьезных или даже летальных последствий лица с вживленными кардиостимуляторами должны проконсультироваться со своим врачом и изготовителем кардиостимулятора перед тем, как приступить к эксплуатации машины.**

**⚠ ВНИМАНИЕ! - Использование машины может регламентироваться национальным законодательством.**

1. Используйте машину только после внимательного изучения правил ее эксплуатации. Не имеющий опыта пользователь должен потренироваться в работе с машиной перед тем, как приступить к ее практическому применению.
2. Воздуходувкой должны пользоваться исключительно взрослые, ознакомленные с правилами ее эксплуатации и в хорошем физическом состоянии.
3. Запрещается использовать воздуходувка лицам, находящимся в состоянии физического утомления или под воздействием алкоголя, наркотических или лекарственных средств.
4. Всегда носите перчатки, защитные очки и наушники. Не носите шарфы, браслеты или другие предметы, которые могли бы зацепиться за крыльчатку.
5. Не позволяйте другим людям, а также животным стоять в зоне действия воздуходувки во время ее пуска и использования.
6. Всегда работайте в устойчивом и надежном положении.
7. Не направляйте воздушную струю на людей или животных.
8. Используйте воздуходувку только в хорошо проветриваемых местах. Не используйте машину во взрывоопасных средах, в закрытых помещениях или вблизи от огнеопасных веществ.
9. Ежедневно проверяйте работоспособность всех защитных и прочих устройств воздуходувки.
10. Если Ваши волосы длинные, то подбирайте их (например, под сетку).
11. Не используйте воздуходувку, если она повреждена, неправильно отремонтирована, ошибочно собрана или произвольно изменена. Не снимайте, повреждайте или выводите из строя никакое защитное устройство.
12. Тщательно храните это руководство и справляйтесь в нем перед каждым использованием машины.
13. Всегда придерживайтесь приведенной в этом руководстве инструкции по

техобслуживанию.

14. Производите самостоятельно только текущие ремонтные работы. Для остальных работ всегда обращайтесь к специализированному и уполномоченному мастерским.
15. Сохраняйте в целости все этикетки с предохранительными символами или указаниями по безопасности. В случае повреждения или износа их следует немедленно заменить (Рис. 19).
16. Не используйте машину по назначению, отличному от указанного в настоящем руководстве (стр. 159).
17. Не оставляйте без присмотра машину с включенным двигателем.
18. К отбору мощности воздуходувки подключается подсоединить только крыльчатку, входящую в комплект поставки. Кроме комплектующих принадлежностей, нельзя использовать другие устройства, так как это повысило бы опасность несчастных случаев. Не устанавливайте крыльчатку на другие двигатели или силовые передачи.
19. В случае вывода из строя воздуходувки, не оставьте ее в окружающей среде, а сдайте Вашему дилеру, который распорядится о ее надлежащем уничтожении.
20. Воздуходувку предоставляйте или давайте в займы только опытным людям, уже знакомым с машиной и правилами ее эксплуатации. Вместе с машиной поставляйте также это руководство, которое пользователь должен прочитать перед началом работы.
21. Не используйте воздуходувку вблизи от электрооборудования.
22. Не закупоривайте и не закрывайте воздухозаборник крыльчатки.
23. Не прикасайтесь к крыльчатке и не проводите ремонтные работы при работающем двигателем.
24. Не забывайте, что владелец или оператор изделия несет ответственность за несчастные случаи или создание опасных ситуаций для третьих лиц или их собственности.
25. Все операции по технической обслуживанию, входящие за рамки данного Руководства по эксплуатации, должны выполняться только в специализированных мастерских.
26. Не ударяйте по лопастям крыльчатки и не надавливайте на них. Не работайте с поврежденной крыльчаткой.
27. При использовании машины в виде аспиратора не отсасывайте крупные предметы, так как они могли бы блокировать или повредить крыльчатку.

**⚠ Если не оговорено иное (с помощью надписи " версия пылесоса"), информация, содержащаяся в настоящем руководстве, относится к машине как в версии воздуходувки, так и в версии пылесоса.**

## **ЗАЩИТНАЯ ОДЕЖДА**

**⚠ При работе с воздуходувки всегда надевайте сертифицированную защитную одежду.** Применение защитной одежды не устраняет риск получения травмы, но уменьшает возможные последствия несчастного случая. При выборе защитной одежды руководствуйтесь рекомендациями Вашего доверенного дилера.

Одежда должна быть удобной и не мешать при работе. Надевайте прилегающую к телу защитную одежду.

**Защитные куртка и комбинезон являются идеальным решением.** Не надевайте платья, шарфы, галстуки или цепочки, которые могут зацепиться за ветки. Соберите в пучок длинные волосы и спрячьте их (например под платок, шапку, каску и т.д.).

**Надевайте защитные ботинки или сапоги, имеющие противоскользящие подошвы и стальные наконечники.**

**⚠ Всегда надевайте защитные очки или козырек.**

**Используйте приспособления для защиты органов слуха, например, наушники или затычки.** Применение приспособлений для защиты органов слуха требует особого внимания и осторожности, так как при этом ограничивается способность воспринимать звуковые сигналы об опасности (крики, сигналы предупреждения и т.д.).

**Надевайте перчатки, обеспечивающие максимальное поглощение вибраций.**

## **2. ОБЪЯСНЕНИЕ СИМВОЛОВ И ПРАВИЛА БЕЗОПАСНОСТИ (рис. 24)**

1. Перед эксплуатации машины прочтите руководство по эксплуатации
2. Наденьте каску, защитные очки и наушники
3. **ВНИМАНИЕ** – Воздуходувка может отбрасывать предметы на большой скорости, и они могут рикошетом ударить по оператору. Это может привести к

травмам глаз.

4. Тип машины: **ВОЗДУХОДУВКИ**
5. Гарантированный уровень акустической мощности
6. Марка соответствия требованиям СЕ
7. Серийный номер
8. Год изготовления
9. **ОСТОРОЖНО!** Риск ампутации пальцев!
10. **ВНИМАНИЕ:** поверхности могут быть горячими
11. Оператор воздуходувки должен удостовериться в отсутствии людей и животных в радиусе 10 метров от машины. Всякий раз, когда на одном участке работают несколько операторов, они должны находиться друг от друга на безопасной дистанции, которая не должна быть меньше 10 метров.
12. Звуковое давление, измеренное на расстоянии 15 м в соответствии со стандартом ANSI B175.2-2012

## **3. ОСНОВНЫЕ СОСТАВНЫЕ ЧАСТИ (рис. 1)**

1. Сопловая насадка
2. Нагнетательная труба
3. Рычаг акселератора
4. Ручка
5. Предохранительная крышка
6. Ограничитель числа оборотов
7. Кнопка остановить
8. Свеча зажигания
9. Заливочное устройство
10. Рычаг стартера
11. Крышка воздушного фильтра
12. Пробка топливного бака
13. Топливный бак
14. Ручка пускового шнура
15. Глушитель
16. Винт крепления трубки

## **4. СБОРКА**

Машина поставляется в стандартном исполнении для применения в виде воздуходувки.

По желанию покупателя поставляется набор принадлежностей для превращения машины в аспиратор/измельчитель (см главу 12.).

## **Монтаж труб**

**⚠ ВНИМАНИЕ – Во время монтажа трубок**



**и сопла двигатель должен быть выключен.**

1. Открутите винт (А, рис.3) так, чтобы ушко (С) на трубе (В) можно было вставить в соответствующее гнездо. Закрутите винт (А), чтобы зафиксировать трубу (В).
2. Чтобы вынуть удлинительную трубку (D, рис.2), расположенную внутри трубки (В), поверните кольцо (Е) в сторону «открытого замка»: извлеките трубку (С). После достижения нужного положения поверните кольцо (Е) в положение «закрытый замок», чтобы зафиксировать обе трубки.
3. Чтобы сделать воздушную струю более направленной и эффективной, можно установить сопло (F, рис. 4). Сопло необходимо насадить на трубу-удлинитель (D, рис.2) до защелкивания в двух фиксаторах (G, рис. 4).

**⚠ ВНИМАНИЕ:** внутри трубы-удлинителя (D, рис. 2) находится защитная решетка, ограждающая внутреннюю полость трубы от проникновения. Использование воздухопроводки без трубы (D) не представляется возможным с целью предупреждения случайного попадания рук и пальцев внутрь трубы с их последующей ампутацией.

## РЕМНИ

**ОПЦИЯ** - Для обеспечения большего комфорта оператора предлагается одинарный ремень (Рис.5), код 61140011R, который приобретается отдельно. Пристегивайте его к специальным проушинам (D, Рис.6).

## 5. ВКЛЮЧЕНИЕ



## ТОПЛИВО

**⚠ ВНИМАНИЕ!** Бензин является чрезвычайно огнеопасным видом топлива. При обращении с бензином или топливной смесью будьте максимально осторожны. Не курите и не подносите источники открытого пламени к топливу или машине.

- Для снижения опасности возгорания и получения ожогов будьте осторожны при

**обращении с топливом. Оно является чрезвычайно огнеопасным.**

- Размешивайте и храните топливо в специальной канистре.
- Смешивайте топливо на открытом воздухе – на участке, на котором отсутствуют искры или пламя.
- Перед заправкой опустите машину на землю и заглушите двигатель.
- Медленно открутите крышку заливочной горловины для снятия давления и во избежание утечек топлива.
- После заправки плотно закрутите крышку. Вибрации могут привести к ослаблению крышки и к утечке топлива.
- Вытрите пролившееся топливо. Перед тем как приступить к запуску двигателя, отнесите машину на расстояние не менее 3 м от места заправки.
- Ни при каких обстоятельствах не пытайтесь поджигать пролившееся топливо.
- Не курите при обращении с топливом и во время работы машины.
- Храните топливо в сухом, прохладном и хорошо вентилируемом месте.
- Не храните топливо рядом с сухими листьями, соломой, бумагой и т.д.
- Держите машину и топливо в таких местах, в которых исключена возможность контакта топливных паров с искрами или открытым пламенем, бойлерами, электромоторами, выключателями, печами и т.д.
- Не снимайте крышку заправочной горловины при работающем двигателе.
- Не используйте топливо для чистки.
- Будьте осторожны и не допускайте попадания топлива на свою одежду.

БЕНЗИН	МАСЛО		A
	2% - 50:1		
ℓ	ℓ	(cm <sup>3</sup> )	
1	0,02	(20)	
5	0,10	(100)	
10	0,20	(200)	
15	0,30	(300)	
20	0,40	(400)	
25	0,50	(500)	

Данная машина приводится в действие 2-тактным двигателем и подлежит заправке предварительно приготовленной бензино-масляной смесью для 2-тактных двигателей. Предварительно смешайте неэтилированный бензин с маслом для двухтактных двигателей в чистой емкости, пригодной для хранения бензина (Рис. 23).

**РЕКОМЕНДУЕМОЕ ТОПЛИВО:** ДАННЫЙ ДВИГАТЕЛЬ СЕРТИФИЦИРОВАН ДЛЯ РАБОТЫ С НЕЭТИЛИРОВАННЫМ БЕНЗИНОМ ДЛЯ АВТОТРАНСПОРТНЫХ СРЕДСТВ С ОКТАНОВЫМ ЧИСЛОМ 89 ((R + M) / 2) ИЛИ БОЛЬШИМ.

Смешивайте бензин с маслом для двухтактных двигателей в соответствии с указаниями, приведенными на таре.

Мы рекомендуем использовать масло для 2-тактных двигателей Efco - Oleo-Mac в концентрации **2% (1:50)**, специально разработанное для всех двухтактных двигателей с воздушным охлаждением.

Соотношения масла/бензина, приведенные в следующей таблице (Рис.А), являются верными при использовании масла **PROSINT 2** или **EUROSINT 2** или эквивалентного ему высококачественного масла (удовлетворяющего стандарту **JASO FD** или **ISO L-EGD**).

**⚠ ВНИМАНИЕ! НЕ ИСПОЛЬЗУЙТЕ МАСЛО ДЛЯ АВТОМОБИЛЕЙ ИЛИ МАСЛО ДЛЯ ЗАБОРТНЫХ ДВУХТАКТНЫХ ДВИГАТЕЛЕЙ**

**⚠ ВНИМАНИЕ!**

- Приобретайте топливо исключительно в количествах, соответствующих вашему объему потребления; не приобретайте больше топлива, чем вы расходуете в течение одного-двух месяцев;
- Храните бензин в герметичной емкости в сухом и прохладном месте.

**⚠ ВНИМАНИЕ!** Никогда не используйте для топливной смеси топливо с содержанием этанола больше 10 %; допускается использовать газохол (смесь бензина с этанолом) с содержанием этанола до 10 % или топливо E10.

**ПРИМЕЧАНИЕ** - Готовьте только необходимое для работы количество смеси; не оставляйте готовую смесь в баке машины или в канистре на долгое время. Рекомендуется использовать стабилизирующую присадку для топлива **Emak ADDITIX 2000** код 001000972, позволяющую хранить топливную смесь в течение 12 месяцев.

**Алкилированный бензин**

**⚠ ВНИМАНИЕ!** Плотность алкилированного бензина отлична от плотности обычного бензина. Поэтому на двигателях, отрегулированных для работы с обычным бензином, может потребоваться изменение регулировки винта H. Для выполнения этой операции следует

обращаться в авторизованный сервисный центр.

**Заправка топливной смесью**

Перед заправкой взболтайте канистру со смесью.

**⚠ ВНИМАНИЕ!** При обращении с топливом соблюдайте установленные правила техники безопасности. Перед заправкой выключайте двигатель. Никогда не выполняйте заправку бака машины при еще горячем или работающем двигателе. Перед тем как запустить двигатель, отойдите не менее, чем на 3 м от места выполнения заправки. **НЕ КУРИТЕ!**

1. Во избежание засорений прочистите поверхность вокруг заливочной горловины.
2. Медленно отвинтите крышку заливочной горловины.
3. Осторожно залейте в бак бензино-масляную смесь. Не допускайте проливания топлива.
4. Перед тем как устанавливать на место крышку заливочной горловины, прочистите прокладку и проверьте ее состояние.
5. Сразу же после заправки установите на место крышку заливочной горловины и закрутите ее вручную. В случае пролива топлива вытрите его.

**⚠ ВНИМАНИЕ!** Проверяйте, нет ли утечек топлива из машины, и в случае обнаружения таковых устраняйте их перед тем, как приступить к работе. При необходимости обращайтесь в авторизованный сервисный центр.

**ПРОЦЕДУРА ЗАПУСКА**

Убедитесь в том, что рычаг акселератора (D, рис. 9) правильно работает и стопор акселератора (E) установлен в положение холостого хода "min".

1. Медленно нажмите на праймер 6 раз (С, Рис.7).
2. Установите рычаг стартера (12, Рис.1) в положение CLOSE (А, Рис.7). При этом автоматически активируется режим «полугаза».
3. Установите машину на землю в устойчивое положение. Держа машину одной рукой (Рис.8), потяните за пусковой шнур (не более 3 раз) до первого схватывания двигателя. На новой машине может потребоваться дополнительное число рывков.

4. Установите рычаг стартера (12, Рис.1) в положение OPEN (B, Рис.7).
5. Потяните за пусковой шнур, чтобы запустить двигатель. После запуска двигателя прогрейте машину в течение нескольких секунд, не трогая акселератор. При более низких температурах или большой высоте над уровнем моря для прогрева машины может потребоваться больше времени. В завершение нажмите на акселератор (3, Рис.1) для отключения автоматического режима «полугаза».

**⚠ ВНИМАНИЕ!** - Не используйте стартер (10, рис. 1) для запуска уже прогретого двигателя.

**⚠ ВНИМАНИЕ!** - Рекомендуем никогда не запускать машину без крыльчатки. Это может привести к серьезным повреждениям составных частей двигателя, а также к немедленной отмене гарантии.

#### **Действия при захлебнувшемся двигателе**

- Подденьте подходящий инструмент под колпак свечи зажигания.
- Снимите колпак свечи.
- Отвинтите и снимите свечу зажигания.
- Широко откройте дроссельную заслонку.
- Несколько раз дерните за шнур стартера, чтобы очистить камеру сгорания.
- Установите на место свечу зажигания, установите колпак и сильно нажмите на него – затем установите на место остальные детали.
- Установите рычаг воздушной заслонки в положение “Открыто” (OPEN), даже если двигатель еще не прогрет.
- Теперь запустите двигатель.

#### **⚠ ОСТОРОЖНО:**

- Ни в коем случае не наматывайте пусковой шнур на руку.
- Дергая за пусковой шнур, не вытягивайте его на всю длину, т.к. это может привести к его обрыву.
- Не отпускайте резко шнур; держите ручку пускового шнура (14, Рис.1), давая шнуру медленно намотаться на нее.

#### **ОБКАТКА ДВИГАТЕЛЯ**

Двигатель достигает своей максимальной мощности после 5÷8 часов работы. Во время этого периода обкатки не используйте двигатель холостую на максимальном числе оборотов, чтобы не подвергать его чрезмерным нагрузкам.

**⚠ ВНИМАНИЕ!** - Во время обкатки не изменяйте режим карбюрации для достижения большей мощности; это может привести к повреждению двигателя.

**ПРИМЕЧАНИЕ:** испускание дыма новым двигателем при его первом использовании и после него является нормальным явлением.

#### **6. ОСТАНОВКА ДВИГАТЕЛЯ**

Установите рычаг акселератора (D, рис. 9) и стопор акселератора (E) в положение холостого хода “min”.

Выключите двигатель, нажав кнопку остановить (F, рис. 9).

#### **7. ИСПОЛЬЗОВАНИЕ МАШИНЫ**

##### **ПРОДУКТЫ, ЗАПРЕЩЕННЫЕ К ПРИМЕНЕНИЮ**

- Работайте только в условиях хорошей видимости и освещения.
- Выключайте двигатель перед тем, как опустить устройство на землю.
- Будьте особо внимательны при использовании средств индивидуальной защиты, т.к. такие средства могут ограничивать вашу способность слышать предупреждающие звуковые сигналы (крики, гудки и т.д.).
- Будьте максимально осторожны при работе на наклонных или неровных участках.
- Следите, чтобы рукоятки были сухими и чистыми.
- **Не используйте воздуходувку, стоя на приставной лестнице, опоре или на столе.**
- **Никогда не используйте воздуходувку для перемещения горячих или горящих материалов или жидкого топлива.**
- При использовании машины не пятьтесь назад.
- Разумно выбирайте время использования воздуходувки, то есть, не эксплуатируйте ее в слишком ранние или слишком поздние часы, когда она может помешать отдыху других людей. Соблюдайте периоды тишины, установленные местными нормативами.
- Следите за направлением и за силой ветра. Никогда не направляйте воздуходувку или отходы на людей, животных, автомашины или дома.
- Не направляйте отходы в открытые двери и окна.
- При использовании машины будьте внимательны в отношении прохожих или находящегося рядом имущества.

- Не оставляйте без присмотра работающую воздуходувку.
- Обращайте внимание на материалы, которые вы удаляете или перемещаете с помощью воздуходувки.
- Попрактикуйтесь на удалении скошенной травы или бумажных стаканчиков без поднимания пыли.
- Перед использованием воздуходувки увлажняйте пыльные участки.
- Никогда не используйте воздуходувку для перемещения материалов, содержащих очень большое количество пыли.
- Никогда не направляйте струю воздуха на людей или животных. Воздуходувка может отбрасывать мелкие предметы на большой скорости. При приближении человека немедленно останавливайте двигатель.
- Воздуходувку **НЕЛЬЗЯ** использовать для удаления:
  - Больших количеств гальки или галечной пыли
  - Строительных отходов
  - Гипсовой пыли
  - Цементной и бетонной пыли
  - Кусочков сухой земли
- Не используйте воздуходувку для разбрасывания или распыления удобрений, химических средств, других токсичных материалов и горючего, за исключением тех случаев, когда она специально разработана для применения в таких целях; в последнем случае используйте ее в этих целях только в надлежащих местах.
- Если удаляемый с помощью воздуходувки материал имеется в продаже, изучите его паспорт безопасности или обратитесь за консультацией к изготовителю.

**⚠ ВНИМАНИЕ!** - Кремний является химическим элементом, содержащимся в песке, кварце, кирпичах, глине, граните, скальных породах и в многих других материалах и изделиях, в том числе в выполненных из бетона и используемых в строительстве. Многократное и/или интенсивное вдыхание кристаллического кремния, содержащегося в воздухе, может привести к тяжелым или даже смертельным заболеваниям дыхательных путей, в том числе силикозом. При наличии таких материалов всегда соблюдайте меры, направленные защиту органов дыхания.

**⚠ ВНИМАНИЕ!** - Вдыхание асбестовой пыли является опасным и может вызвать тяжелые или даже смертельные заболевания дыхательных путей или рак. Использование и утилизация материалов,

содержащих асбест, строго регламентировано. Не используйте воздуходувку для работы с асбестом или асбестообразующими материалами, например, асбестовыми изоляционными покрытиями. При наличии оснований предполагать, что в ходе работ вы имеете дело с материалами, содержащими асбест, немедленно обратитесь к работодателю или в местные органы здравоохранения.

#### Подготовка к работе

**⚠ ВНИМАНИЕ!** - Всегда соблюдайте правила техники безопасности. Заблаговременно планируйте работу. Не приступайте к работе на неосвобожденном рабочем участке, а также при отсутствии мест, которые могут служить прочной опорой для ног.

**⚠ ВНИМАНИЕ!** Воздуходувка может отбрасывать предметы на большой скорости, и они могут рикошетом ударить по оператору. Это может привести к травмам глаз. Всегда надевайте защитные очки.

**⚠ Воздействие вибрации может вызвать проблемы со здоровьем у людей с нарушенным кровообращением или с заболеваниями нервной системы. Обратитесь за медицинской помощью, если у Вас возникли такие симптомы, как онемение, потеря чувствительности, упадок сил или изменение цвета кожи. Как правило, эти симптомы возникают в пальцах, руках или запястьях.**

- Проверяйте состояние воздуходувки перед ее использованием, в особенности, состояние выхлопной трубы, воздухозаборника и воздушного фильтра.
- В случае сильной запыленности слегка обрызгайте рабочую зону водой из шланга или используйте для этого распылительную насадку (при наличии воды).
- Обращайте внимание на детей, домашних животных, открытые двери домов и автомобилей; сдувайте отходы безопасным образом.
- Используйте удлинитель насадки на всю длину так, чтобы поток воздуха не отходил далеко от земли.
- После использования воздуходувки прочистите ее и удалите отходы в мусорные баки.
- Используйте воздуходувку при минимальной допустимой скорости, определяемой положением дроссельного клапана.
- С помощью стопора акселератора (E, рис.

9) можно регулировать число оборотов двигателя так, чтобы получить требуемый поток воздуха на выходе. Прежде чем выключить машину, переместите стопор в положение холостого хода "min".

**⚠ ВНИМАНИЕ!** - При работе с воздуходувкой используйте необходимые средства индивидуальной защиты:

1. Противозумные наушники.
2. Защитные очки.
3. Защитная маска (респиратор) при использовании воздуходувки на запыленных участках.

**Воздуходувка может использоваться для:**

- Удаления и сбора опавшей листвы. Удаления мусора или скошенной травы с дорог, пешеходных дорожек, парков, автостоянок, беседок, спортивных площадок и т.п.
- Удаления скошенной травы
- Удаления или измельчения пучков травы
- Чистки автостоянок
- Чистки сельскохозяйственного и строительного оборудования
- Чистки трибун или парков аттракционов
- Удаления тонкого или мягкого снежного покрова
- Очистки от влаги мостовых или наружных помещений
- Удаления мусора из углов, мест соединений, зазоров между булыжниками мостовой и т.д.

**⚠ ВНИМАНИЕ!** При удалении мусора из углов направляйте воздушную струю из угла в центр рабочей зоны.

Конструкция воздуходувки разработана так, чтобы позволить пользователю держать машину одной рукой, либо правой, либо левой.

**⚠ ВНИМАНИЕ** – Всегда проверяйте, что защитная решетка (G, Рис.10) хорошо закрыта, а ее защелка (H) зафиксирована. Опасность ампутации пальцев.

## 8. ТЕХОБСЛУЖИВАНИЕ

### ТАБЛИЦА ТЕХОБСЛУЖИВАНИЯ

Обращаем Ваше внимание на то, что указанные интервалы техобслуживания предполагают использование устройства в нормальных рабочих условиях. Если повседневные условия эксплуатации устройства являются более тяжелыми, интервалы между операциями техобслуживания должны быть сокращены соответствующим образом.		Каждый раз перед использованием	После каждой заправки	Каждую неделю	В случае повреждения или неисправности	По мере необходимости
Вся машина	Проверить: утечки, трещины и износ	X	X			
Проверки: выключатель, стартер, рычаг акселератора и рычаг фиксатора акселератора	Проверить работоспособность	X	X			
Топливный бак	Проверить: утечки, трещины и износ	X	X			
Топливный фильтр	Проверить и очистить			X		
	Заменить фильтрующий элемент				X	Каждые 6 месяцев
Все доступные винты и гайки (за исключением винтов карбюратора)	Проверить и затянуть			X		
Воздушный фильтр	Очистить	X				
	Заменить				X	Каждые 6 месяцев
Оребрение цилиндра и отверстия картера запуска	Очистить			X		
Пусковой шнур	Проверить: повреждения и износ			X		
	Заменить				X	
Карбюратор	Проверить холостой режим	X	X			
Свеча зажигания	Проверить расстояние между электродами			X		
	Заменить				X	Каждые 6 месяцев
Антивибрационная система	Проверить: повреждения и износ			X		

## СООТВЕТСТВИЕ ВЫБРОСОВ ГАЗОВ

Данный двигатель, включая систему контроля выбросов, должен управляться, использоваться и проходить техобслуживание в соответствии с указаниями, приведенными в руководстве пользователя, для того, чтобы содержание его выбросов оставалось в пределах, установленных требованиями законодательства, применимыми к внедорожным самоходным машинам.

Не допускается преднамеренное внесение каких-либо изменений в конструкцию системы контроля выбросов или ее ненадлежащее использование.

Неверное функционирование, а также ошибочное использование или техобслуживание двигателя или машины могут привести к неисправностям в системе контроля выбросов, в том числе к таким, при которых перестанут соблюдаться применимые требования законодательства; в этом случае следует немедленно предпринять действия для устранения неисправностей системы и восстановления соблюдения применимых требований.

Примерами, но не всеобъемлющими, неверного функционирования или ошибочного использования или техобслуживания являются:

- Принудительное изменение работы устройств дозирования топлива или вывод их из строя;
- Использование топлива и/или моторного масла с характеристиками, несоответствующими приведенным в главе «ЗАПУСК / ТОПЛИВО»;
- Использование неоригинальных запчастей, например, свеч зажигания и т.д.;
- Невыполнение или ненадлежащее выполнение техобслуживания системы удаления выхлопных газов, включая неверные интервалы техобслуживания глушителя, свечи, воздушного фильтра и т.д.

**⚠ ВНИМАНИЕ!** Внесение несанкционированных изменений в конструкцию данного двигателя делает недействительной сертификацию ЕС в отношении выбросов.

Уровень выбросов CO<sub>2</sub> данного двигателя можно найти на Интернет-сайте компании Emax ([www.myemak.com](http://www.myemak.com)) в разделе «The Outdoor Power Equipment World».

**⚠ ПРЕДУПРЕЖДЕНИЕ – Всегда надевайте**

**защитные перчатки во время выполнения действий по уходу за оборудованием. Запрещается проводить данные работы при неостывшем двигателе. Техобслуживание следует выполнять при выключенном двигателе.**

- Неверно выполненное техобслуживание и снятие устройств безопасности могут вызвать серьезные инциденты.
- Не используйте топливную смесь для чистки.
- Не ремонтируйте сучкорез самостоятельно и не проводите самостоятельно иные работы по обслуживанию, за исключением обычного обслуживания. Обращайтесь в сервис-центры.

## ВОЗДУШНЫЙ ФИЛЬТР

В случае ошутимого снижения мощности двигателя, откройте крышку (А, рис. 11) и проверьте воздушный фильтр (В). Для очистки воздушного фильтра руководствуйтесь рис. 11 и действуйте следующим образом:

- Открутите два винта (С), чтобы снять крышку и получить доступ к фильтру.
- Замените его, если он засорился или поврежден. Перед монтажом нового фильтра, удалите грязь с внутренней стороны крышки и вокруг места установки фильтра.
- Установите фильтр (В) на место и закройте крышку (А), закрутив два винта (С).

**⚠ ПРЕДОСТЕРЕЖЕНИЕ** – Использование воздуходува без воздушного фильтра или при очень загрязненном фильтре ставит под угрозу работоспособность двигателя и ведет к аннулированию гарантии.

## ТОПЛИВНЫЙ БАК (Рис. 12)

Рекомендуется заменять топливный фильтр в баке по меньшей мере один раз в год. Данная операция должна проводиться в авторизованном сервисном центре:

- Опорожните топливный бак.
- Выньте фильтр и отсоедините его от топливной трубы.
- Установите новый фильтр в топливную трубу.
- Снова установите фильтр в бак.

**⚠ ПРЕДОСТЕРЕЖЕНИЕ** – В отсутствие замены грязный топливный фильтр ставит под угрозу работоспособность двигателя.

## ДВИГАТЕЛЬ

Периодически чистите ребра цилиндра щеткой или сжатым воздухом. Вследствие загрязнения цилиндра может произойти опасный перегрев двигателя.

**СВЕЧИ ЗАЖИГАНИЯ** - Регулярно чистите свечи зажигания и проверяйте зазор между электродами (рис. 23). Используйте модель NGK CMR7A или другую модель с тем же температурным режимом.

### ЗАЩИТНАЯ РЕШЕТКА

Убедитесь в работоспособности пружины (D, Рис.13) и защелки (E). Эти элементы обеспечивают надлежащее закрытие защитной решетки.

После долгой эксплуатации воздуходува, на защитной решетке вентилятора (за подушкой) может собраться много пыли. Это приводит к плохому прохождению потока воздуха (меньший объем) и может привести к повреждению вентилятора и/или перегреву двигателя. По этой причине не забывайте чистить защитную решетку вентилятора.

### УЗЕЛ ПУСКА

**⚠ ВНИМАНИЕ!** Спиральная пружина натянута и может отлететь на большое расстояние и причинить серьезные травмы. Никогда не пытайтесь демонтировать или изменять ее конструкцию.

### КАРБЮРАТОР

Регулировка карбюратора производится на заводе стандартным способом в соответствии с нормами по выбросам.

**⚠ ВНИМАНИЕ!**

- Не пытайтесь изменить регулировку карбюратора, затягивая или ослабляя его винты; данная операция должна проводиться квалифицированным персоналом в авторизованном сервисном центре.
- Неправильная регулировка может привести к серьезному повреждению двигателя.
- Кроме того, не повреждайте и не снимайте красные защитные колпачки с карбюраторных винтов.

При возникновении проблем (двигатель не держит холостой ход, непостоянное число оборотов двигателя или двигатель не достигает максимальной мощности) обращайтесь в авторизованный сервисный центр.

**⚠ ВНИМАНИЕ** - На работу карбюратора могут влиять погодные условия и высота над уровнем моря.

### ГЛУШИТЕЛЬ

**⚠ ВНИМАНИЕ** – Данный глушитель оснащен каталитическим нейтрализатором, установка которого на двигатель необходима для выполнения требований, установленных в отношении выбросов. Никогда не снимайте каталитический нейтрализатор и не подвергайте его каким-либо модификациям: такие действия являются нарушением закона.

**⚠ ВНИМАНИЕ** – Глушители, оснащенные каталитическим нейтрализатором, сильно нагреваются во время работы и остаются горячими еще долгое время после выключения двигателя. Это происходит и когда двигатель работает на холостом ходу. Прикосновение к ним может привести к ожогам кожи. Помните об опасности возгорания!

**⚠ ПРЕДОСТЕРЕЖЕНИЕ** - В случае повреждения выхлопной трубы ее необходимо заменить. Частое засорение выхлопной трубы может указывать на недостаточную эффективность работы катализатора.

**⚠ ВНИМАНИЕ** - Не эксплуатируйте машины в случае повреждения или отсутствия глушителя, а также с глушителем, подвергнувшимся несанкционированной модификации. Использование глушителя без должного техобслуживания увеличивает риск возгорания и потери слуха.

### ТЕХОСМОТР

Рекомендуется по окончании сезона в случае интенсивной эксплуатации и раз в два года при нормальной эксплуатации обращаться к специалисту по сервисному обслуживанию для проведения полного техосмотра.

**⚠ ВНИМАНИЕ!** - Вс работы по техобслуживанию, не описанные в этом руководстве, должны проводиться в авторизованном сервисном центре. Для воздуходувки и длительной работы цепных пиц помнит, что при замн дталй и узлов должны использоваться исключительно **ФИРМЕННЫЕ ЗАПЧАСТИ**.

**⚠** Использование неоригинальных запчастей или несанкционированные изменения конструкции машины могут привести к серьезным или даже смертельным травмам оператора или других лиц.

### 9. ТРАНСПОРТИРОВКИ

Переносите воздуходувку при выключенном двигателе.

**⚠ ВНИМАНИЕ** - При транспортировке



машины на транспортном средстве, убедитесь, что она правильно и надежно закреплена при помощи ремней. Машину следует транспортировать в вертикальном положении; предварительно следует слить топливо из бака и убедиться в соблюдении правил транспортировки такого оборудования.

## 10. ХРАНЕНИЕ

Если машина длительное время не будет использоваться, выполните следующие операции:

- Удалите топливную смесь из бака.
- Оставьте машину работать на невысоких оборотах двигателя так, чтобы двигатель остановился из-за отсутствия топлива.
- Тщательно очистите бак.
- Тщательно очистите машину и удалите мусор и грязь (отложения пыли, травы или прочего).
- Нанесите тонкий слой масла на все металлические части для предотвращения коррозии.
- Храните машину и ее принадлежности в прохладном и сухом месте, недоступном для детей, вдали от незащищенных источников тепла и агрессивных химических веществ, таких как, например, химические средства для садоводства.

После долгого простоя, перед использованием машины необходимо проверить все уплотнения и карбюратор; рекомендуем делать эту проверку в авторизованном сервисном центре.

**⚠ ПРЕДОСТЕРЕЖЕНИЕ** – Храните машину вдали от солнечного света, проходящего через стекло: он может повредить некоторые пластиковые детали. Не используйте топливную смесь, которой больше месяца: это может привести к серьезному повреждению двигателя и аннулированию гарантии.

## 11. ОХРАНА ОКРУЖАЮЩЕЙ СРЕДЫ

Защита окружающей среды должна быть важным и приоритетным аспектом использования машины, для улучшения общества и среды, в которой мы живем.

- Не нарушайте покой окружающих.
- Тщательно соблюдайте местное законодательство, касающееся утилизации материалов, оставшихся после скашивания.
- Тщательно следуйте местным правилам в области утилизации упаковочных материалов, масла, бензина, аккумуляторов, фильтров, износившихся деталей или любых веществ, способных оказать сильное воздействие на окружающую среду; эти

отходы нельзя выбрасывать в мусорные контейнеры, их необходимо сдать отдельно в специальные центры по приему отходов, которые обеспечат их переработку.

## Слом и утилизация

При выводе машины из эксплуатации, не выбрасывайте ее в окружающую среду, а сдайте в центр по сбору отходов.

Большую часть материалов, из которой изготовлена машина, можно переработать; все металлические части (из стали, алюминия, латуни) можно сдать в пункт приема металлолома. Для получения дополнительной информации обращайтесь в местную службу по сбору отходов. При утилизации отходов, полученных при выводе машины из эксплуатации, необходимо бережно относиться к охране окружающей среды, избегая загрязнения почвы, воздуха и воды.

**В любом случае необходимо соблюдать действующее местное законодательство.**

После сдачи машины в слом необходимо уничтожить этикетку маркировки CE вместе с данным руководством.

## 12. МАШИНЫ В АСПИРАТОР/ИЗМЕЛЬЧИТЕЛЬ

### СБОРКА

**Поставляемый по запросу набор принадлежностей для aspirатора/измельчителя:**

1. Всасывающая труба (из двух частей)
2. Коллектор
3. Сборный мешок
4. Рукоятка

**⚠ ВНИМАНИЕ** – Во время монтажа трубок, коллектора и мешка-пылесборника двигателя должен быть выключен.

### СБОРКА

- Для установки ручки (F, рис. 16) необходимо снять две заглушки (G), отвинтив два винта. При установке ручки (F) необходимо вставить кабель (H, рис. 17) в соответствующую прорезь, чтобы предотвратить его защемление. Закрепив ручку двумя винтами, подключите разъем кабеля (Q, рис. 18) к соответствующей клемме (R) машины.
- Введите коллектор (C, рис. 14) в мешок (D) вплоть до места сужения трубы, а затем затяните тесьму из Velcron (E). Установка мешка-пылесборника на краю трубки обеспечивает большее удобство работы с машиной.
- Открутите винт (A, рис. 15) так, чтобы ушко (B) коллектора (C) можно было вставить в

соответствующее гнездо. Закрутите винт (А), чтобы зафиксировать коллектор (С).

- Откройте защитную решетку, сдвинув открытой язычок (Н, рис.19), фиксирующий ее защелку. Вставьте первый элемент всасывающей трубы (L, рис. 20) в улитку так, чтобы четыре выступа (М) улитки вошли в соответствующие направляющие пазы (N) трубы, а затем закрутите трубу в сторону стрелки (2) до отказа. Вдавите конечный элемент всасывающей трубы (Р, рис. 21) в первый элемент, имея в виду, что скошенная часть в конце трубы должна быть обращена вниз.

**⚠ ВНИМАНИЕ** – Перед тем как приводить машину в действие, убедитесь в правильности монтажа всасывающей трубки.

**⚠ ВНИМАНИЕ** – Никогда не включайте воздуходувку, если защитная решетка (G, Рис.10) открыта, повреждена или не закрывается, за исключением того случая, когда установлена всасывающая трубка.

**⚠ ВНИМАНИЕ** – Перед включением воздуходувки всегда проверяйте целостность мешка-пылесборника и правильность положения шарнира. Никогда не используйте поврежденный мешок-пылесборник. Существует опасность травм, которые могут быть причинены вылетевшими из него отходами.

**⚠ ВНИМАНИЕ** – Не допускайте каких-либо прямых контактов тела с выходной частью глушителя.

## ПРАВИЛА ПОЛЬЗОВАНИЯ

**⚠ ВНИМАНИЕ** – Всегда крепко держите машину обеими руками.

Конструкция aspirатора разработана так, чтобы его держать обеими руками (рис. 22), а именно за рукоятку управления правой рукой и за ручку на картере левой рукой.

Это относится и к левшам.

Наденьте ремень сборного мешка через правую плечо и проденьте через него левое руку. Машину в виде aspirатора следует всегда использовать со сборным мешком.

Большой диаметр всасывающей трубки позволяет ей засасывать также большие листья, куски картона и коры.

**Осторожно:** не засасывайте объемные предметы, куски дерева, консервные банки, куски веревок или лент, которые могли бы

привести к повреждению лопастей крыльчатки или к ее блокированию.

**Осторожно** - Не отсасывайте **мокрые** листья, так как они могли бы засорить крыльчатку.

**Осторожно** - Предотвращайте закупорку всасывающей трубы, так как это могло бы привести к чрезмерному повышению скорости вращения двигателя, следовательно, к его повреждению.

**⚠ ОСТОРОЖНО** - Не волочите по земле кончик всасывающей трубки.

**⚠ ОСТОРОЖНО** - Не засасывайте абразивные материалы, например, песок или гальку, т.к. они могут привести к быстрому выходу из строя крыльчатки.

**⚠ ВНИМАНИЕ** - Никогда не засасывайте горячие или горящие материалы или жидкое топливо. Никогда не отсасывайте огнеопасные жидкости и ядовитые вещества (например, топливо) или пропитанные ими материалы. Они могут **воспалиться и вызвать взрывы, причиняя смертельные ожоги!**

**⚠ ОСТОРОЖНО** – Необычные звуки или изменение числа оборотов двигателя могут явиться свидетельством засорения внутренних частей машины при всасывании. Немедленно выключите двигатель, снимите всасывающую трубку и проверьте, не засорены ли отходами внутренние каналы.

## ТЕХОБСЛУЖИВАНИЕ



**УЛИТКА** - Периодически очищайте внутреннюю поверхность улитки от остатков материала и грязи в целях поддержания производительности машины на максимальном уровне.

**КРЫЛЬЧАТКА** - Часто проверяйте чистоту и исправное состояние лопастей в целях предотвращения уменьшения потока воздуха и увеличения вибрации. В случае обнаружения какой-либо неисправности, сразу обратитесь к **уполномоченной мастерской.**

**СБОРНЫЙ МЕШОК** - Периодически промывайте мешок для обеспечения надлежащего всасывания и наполнения. Убедитесь в целостности мешка и в исправности всех шарниров. Заменяйте их в случае необходимости.

**Для других работ по техобслуживанию смотрите указания глава 8. на стр. 160.**

### 13. ТЕХНИЧЕСКИЕ ДАННЫЕ

Объем	cm <sup>3</sup>	25.4
Двигатель		2 тактный
Мощность	kW	1.0
Емкость топливного бака	 + 	cm <sup>3</sup> 450 (0,45 л)
Устройство прокачки карбюратора		Да
Антивибрационная система		Да
Вес	kg	3.7
Объемный расход воздуходувки	m <sup>3</sup> /h	720
Максимальная скорость воздуха	m/s	70
Объемный расход аспиратора	m <sup>3</sup> /h	770
Емкость мешка аспиратора	ℓ	36

Уровень звукового давления	dB (A)	ANSI B175.2/2012	73.0	
Уровень звукового давления	dB (A)	L <sub>PA av</sub> EN15503 EN 22868	96.5	*
Погрешность	dB (A)		2.0	
Измеренный уровень звуковой мощности	dB (A)	2000/14/EC EN 22868 EN ISO 3744	104.0	
Погрешность	dB (A)		1.0	
Допустимый уровень звукового давления	dB (A)	L <sub>WA</sub> 2000/14/EC EN 22868 EN ISO 3744	105.0	
Уровень вибрации	m/s <sup>2</sup>	EN15503 EN 22867 EN 12096	6.3	*
Погрешность	m/s <sup>2</sup>	EN 12096	2.8	

\* Оценочные средние величины (1/7 минимум, 6/7 полная нагрузка).

#### 14. ЗАЯВЛЕНИЕ О СООТВЕТСТВИИ

Я, нижеподписавшийся **ЕМАК spa via Fermi, 4 - 42011 Bagnolo in Piano (RE) ITALY**

заявляю под собственной ответственностью, что машина:

1. Род:	<b>Воздуходувки</b>
2. Марка: / Тип:	<b>Oleo-Мас BV 901 – Efco SA 9010</b>
3. Серийный номер	<b>554 XXX 0001 - 554 XXX 9999</b>
соответствует положениям директивы/ регламента и последующим поправкам или дополнениям	<b>2006/42/EC - 2014/30/EU - (EU) 2016/1628 - 2000/14/EC - 2011/65/EU</b>
соответствует требованиям следующих гармонизированных норм:	<b>EN 15503:2009+A2:2015 - EN ISO 14982:2009</b>
Используемые процедуры по оценке соответствия требованиям	<b>Annex V - 2000/14/EC</b>
Измеренный уровень звуковой мощности	<b>104.0 dB(A)</b>
Гарантируемый уровень звуковой мощности	<b>105.0 dB(A)</b>
Сделано в:	<b>Bagnolo in piano (RE) Italy - via Fermi, 4</b>
Дата:	<b>15/04/2020</b>
Техническая документация хранящаяся в:	<b>административном отделе. - Техническое руководство</b>

  
Fausto Bellamico - President



## 15. ГАРАНТИЙНОЕ СВИДЕТЕЛЬСТВО

Настоящая машина была разработана и изготовлена использованием наиболее современных технологических процессов. Фирма-изготовитель дает гарантию на свои изделия в течение 24 месяцев со дня покупки при условии, что они применяются для личного и непрофессионального пользования. В случае профессионального использования гарантия действует в течение 12 месяцев.

### Общие гарантийные условия

- 1) Гарантийный срок отсчитывается от даты покупки. Изготовитель, через свою торговую сеть и центры сервисного обслуживания, обеспечивает безвозмездную замену частей, вышедших из строя в результате дефектов материалов или производственных дефектов. Настоящая гарантия не ущемляет законных прав покупателя по гражданскому кодексу в отношении последствий дефектов или недостатков проданного ему изделия.
- 2) Обслуживающий персонал будет оказывать содействие как можно скорее с учетом графика организации.
- 3) **Гарантийные услуги предоставляются только по предъявлении уполномоченному персоналу нижеприведенного гарантийного талона, полностью заполненного и с печатью продавца, вместе со счетом или чеком или другим обязательным по налоговому законодательству документом, удостоверяющим дату покупки.**

4) Гарантии изделие аннулируется в следующих случаях:

- явное пренебрежение техобслуживанием,
- использование изделия не по назначению или нарушение его целостности,
- использование неподходящей смазки или топлива,
- использование неоригинальных запасных частей или принадлежностей,
- выполнение на машине работ не уполномоченным персоналом.

5) Из гарантии исключены расходные материалы и те части, которые подвергаются нормальному износу при эксплуатации.

6) Из гарантийных услуг исключены работы по обновлению и улучшению изделия.

7) Гарантия не покрывает наладочные работы и операции по техобслуживанию, могущие потребоваться в течение гарантийного срока.

8) О любых повреждениях, причиненных во время перевозки, необходимо немедленно сообщить транспортному предприятию, в противном случае гарантия утратит силу.

9) Гарантия не покрывает никакие прямые или косвенные убытки, причиненные людям или имуществу вследствие повреждений или длительного простоя машины.

МОДЕЛЬ

\_\_\_\_\_

**СЕРИЙНЫЙ НОМЕР**

\_\_\_\_\_

КУПЛЕН ГОСПОДИНОМ

\_\_\_\_\_

\_\_\_\_\_

\_\_\_\_\_

ДАТА

\_\_\_\_\_

ДИЛЕР

\_\_\_\_\_

✂ Не прислать отдельно! Приложить к заявке на оказание гарантийной технической помощи.

RUS

## 16. ПОИСК И УСТРАНЕНИЕ НЕИСПРАВНОСТЕЙ



**ВНИМАНИЕ!** Всегда останавливайте машину и отсоединяйте свечу перед тем, как приступать к выполнению всех операций, указанных в нижеприведенной таблице, за исключением тех случаев, когда для их выполнения необходимо функционирование машины.

Если после выполнения всех проверок неисправность остается, обратитесь в авторизованный сервисный центр. В случае появления неисправности, не указанной в этой таблице, обратитесь в авторизованный сервисный центр.

НЕИСПРАВНОСТЬ	ВОЗМОЖНЫЕ ПРИЧИНЫ	СПОСОБ УСТРАНЕНИЯ
<p>Двигатель не запускается или глохнет через несколько секунд после запуска.</p>	<ol style="list-style-type: none"> <li>1. Нет искры</li> <li>2. Двигатель "залит" топливом</li> </ol>	<ol style="list-style-type: none"> <li>1. Проверьте иску свечи. При отсутствии искры повторите проверку с новой свечой (<b>CMR7A</b>).</li> <li>2. Выполните процедуру, описанную на стр.157. Если двигатель все еще не зажигается, повторите эту процедуру с новой свечой.</li> </ol>
<p>Двигатель запускается, но не развивает нужные обороты или неверно работает на большой скорости.</p>	<p>Карбюратор подлежит регулировке.</p>	<p>Обратитесь в авторизованный сервисный центр для выполнения регулировки карбюратора.</p>
<p>Двигатель не набирает полную скорость и/или сильно дымит.</p>	<ol style="list-style-type: none"> <li>1. Проверьте бензино-масляную смесь.</li> <li>2. Засорен воздушный фильтр.</li> <li>3. Карбюратор подлежит регулировке.</li> </ol>	<ol style="list-style-type: none"> <li>1. Используйте свежий бензин и специальное масло для 2-тактных двигателей.</li> <li>2. Прочистите; см. указания, приведенные в главе "Техобслуживание воздушного фильтра".</li> <li>3. Обратитесь в авторизованный сервисный центр для выполнения регулировки карбюратора.</li> </ol>
<p>Двигатель запускается, вращается, но не держит обороты на холостом ходу.</p>	<p>Карбюратор подлежит регулировке.</p>	<p>Обратитесь в авторизованный сервисный центр для выполнения регулировки карбюратора.</p>
<p>Двигатель запускается и вращается, но создает лишь слабый воздушный поток</p>	<ol style="list-style-type: none"> <li>1. Засорена защитная решетка</li> <li>2. Повреждена крыльчатка</li> <li>3. Засорены трубы и улитка</li> </ol>	<ol style="list-style-type: none"> <li>1. Прочистите защитную решетку</li> <li>2. Свяжитесь с уполномоченным центром технической поддержки</li> <li>3. Очистить</li> </ol>

## ПЕРЕКЛАД ОРИГІНАЛЬНИХ ІНСТРУКЦІЙ

### Шановний покупцю!

Дякуємо за те, що обрали продукцію марки Emak.  
Фахівці дилерської мережі та сервісних центрів готові проконсультувати Вас з будь-яких питань.

### ВСТУП

Для правильного використання пристрою та попередження нещасних випадків не можна починати роботу без ретельного вивчення цієї інструкції. У посібнику надаються пояснення щодо роботи різних вузлів та інструкції щодо необхідних перевірок і технічного обслуговування.

**УВАГА: Описи та ілюстрації, що містяться в цьому посібнику, не вважаються директивними. Виробник залишає за собою право вносити зміни, не беручи зобов'язань щодо оновлення цього посібника.**

Окрім інструкцій з експлуатації й технічного обслуговування цей посібник містить інформацію, яка вимагає особливої уваги. Така інформація позначена такими символами:

**УВАГА:** стосується випадків, коли існує небезпека нещасного випадку чи травми, в тому числі з летальними наслідками, або серйозного пошкодження майна.

**ОБЕРЕЖНО:** стосується випадків, коли існує ризик пошкодження вузлів або окремих компонентів пристрою.

### УВАГА

#### РИЗИК ПОШКОДЖЕННЯ СЛУХУ

ЗА ЗВИЧАЙНИХ УМОВ ЗАСТОСУВАННЯ ЦЬОГО ПРИСТРОЮ ОПЕРАТОР ЩОДЕННО

ЗАНАЄ ВПЛИВУ ШУМУ,

РІВЕНЬ ЯКОГО

ДОРІВНЮЄ АБО ПЕРЕВИЩУЄ

85 дБ (А)

### ЗМІСТ

- |  |            |
|--|------------|
| <b>1. ПРАВИЛА ТЕХНІКИ БЕЗПЕКИ</b>  | <b>169</b> |
| (у розділі наведені вказівки щодо безпечного користування пристроєм)               |            |
| <b>2. ПОЯСНЕННЯ СИМВОЛІВ ТА ЗАСТЕРЕЖЕНЬ ЩОДО ТЕХНІКИ БЕЗПЕКИ</b>                   | <b>171</b> |
| (у розділі наведено пояснення щодо ідентифікації пристрою та значення символів)    |            |
| <b>3. ОСНОВНІ КОМПОНЕНТИ</b>   | <b>171</b> |
| (у розділі описано розташування основних компонентів, з яких складається пристрій) |            |

- |   |            |
|---|------------|
| <b>4. СКЛАДАННЯ</b> (у розділі описано як розпакувати пристрій та виконати монтаж окремих елементів)  | <b>172</b> |
| <b>5. ЗАПУСК ДВИГУНА</b>  | <b>172</b> |
| <b>6. ЗУПИНКА ДВИГУНА</b>   | <b>174</b> |
| <b>7. ЕКСПЛУАТАЦІЯ МАШИНИ</b>   | <b>174</b> |
| <b>8. ТЕХНІЧНЕ ОБСЛУГОВУВАННЯ</b> (у розділі надано інформацію, необхідну для підтримки належного технічного стану машини)                              | <b>177</b> |
| <b>9. ТРАНСПОРТУВАННЯ</b>   | <b>180</b> |
| <b>10. ЗБЕРІГАННЯ</b>   | <b>180</b> |
| <b>11. ОХОРОНА ДОВКІЛЛЯ</b> (у розділі надано рекомендації щодо використання пристрою без завдання шкоди довкіллю)                                      | <b>180</b> |
| <b>12. ВЕРСІЯ ПОРОХОТЯГ / ПОДРІБНЮВАЧ</b>   | <b>180</b> |
| <b>13. ТЕХНІЧНІ ХАРАКТЕРИСТИКИ</b> (у розділі описано основні технічні характеристики пристрою)   | <b>182</b> |
| <b>14. ДЕКЛАРАЦІЯ ВІДПОВІДНОСТІ</b>   | <b>183</b> |
| <b>15. ГАРАНТІЙНИЙ СЕРТИФІКАТ</b> (у розділі наведено умови гарантії)   | <b>184</b> |
| <b>16. ПОСІБНИК З ВИРІШЕННЯ НЕСПРАВНОСТЕЙ</b> (розділ допоможе вам швидко вирішити будь-яку проблему, яка може виникнути під час використання пристрою) | <b>185</b> |

### 1. ПРАВИЛА ТЕХНІКИ БЕЗПЕКИ

**⚠ УВАГА** - Повітродувка при правильному використанні - це швидкий, зручний і ефективний інструмент, однак при невірному використанні або при недотриманні належних запобіжних заходів вона може стати джерелом небезпеки. Щоб ваша праця була приємною й безпечною, суворо дотримуйтеся правил, наведених нижче та в інших розділах цієї інструкції.

**⚠ УВАГА:** При вмиканні вашого пристрою утворюється електромагнітне поле дуже малої напруженості. Це поле може створювати перешкоди для роботи деяких кардіостимуляторів. Для запобігання серйозного або смертельного ризику особам з і в живленими кардіостимуляторами слід порадитися з лікарем та виробником кардіостимулятора перш, ніж розпочинати роботу.



**УВАГА! – Місцеві законодавства можуть обмежувати використання пристрою.**

1. Використовуйте пристрій тільки після уважного вивчення правил експлуатації. Працівник, який не має відповідного досвіду, повинен вправлятися у роботі з повітродувкою перед тим, як переходити до практичного використання.
2. Повітродувку можуть використовувати тільки дорослі, що мають добрий фізичний стан та ознайомлені з правилами її експлуатації.
3. Ніколи не користуйтеся повітродувкою, якщо Ви втомились або знаходитесь під впливом алкоголю, наркотиків або лікарських препаратів.
4. Завжди надягайте захисні рукавиці, окуляри та каску. Не носіть шарфів, браслетів або інших речей, що можуть зачепитися за крильчатку.
5. Не допускайте, щоб у радіусі дії повітродувки під час її запуску та роботи знаходилися інші особи.
6. Завжди працюйте, займаючи стійке і надійне положення.
7. Ніколи не направляйте струмінь повітря на людей і тварин.
8. Користуйтеся повітродувкою тільки у добре провітрянаних місцях. Не користуйтеся повітродувкою у вибухо- і пожежонебезпечній атмосфері або в закритих приміщеннях.
9. Щоденно перевіряйте повітродувку, щоб переконатися у належній роботі усіх пристроїв, зокрема захисних.
10. Зберіть у пучок довге волосся і сховайте його (наприклад, під сіточку для волосся).
11. Не дозволяється використовувати несправну, неправильно відремонтовану, неправильно зібрану або перероблену повітродувку. Не можна знімати, відключати або виводити з ладу будь-які пристрої безпеки.
12. Ретельно зберігайте цю інструкцію та переглядайте її перед кожним використанням машини.
13. Завжди дотримуйтесь наших указівок по проведенню техобслуговування.
14. Ніколи не виконуйте самотужки операції чи лагодження, що виходять

за межі поточного техобслуговування. Звертайтеся тільки в спеціалізовані й авторизовані сервісні центри.

15. Зберігайте у відмінному стані всі етикетки з попередженнями про небезпеку та вказівками безпеки. У разі пошкодження чи зносу їх слід негайно замінити (Мал. 19).
16. Не використовуйте повітродувку з метою, відмінною від зазначеної в інструкціях (див. стор. 176).
17. Не залишайте машину з увімкненим двигуном.
18. Забороняється під'єднувати до валу відбору потужності повітродувки крильчатку, не надану виробником. Не дозволяється використовувати інші пристрої, окрім комплектуючих, оскільки вони збільшують ризик нещасних випадків. Не встановлюйте крильчатку на інші двигуни чи силові передачі.
19. У разі виведення повітродувки з експлуатації не залишайте її у довкіллі, а здайте своєму дилеру, який забезпечить її доцільне використання.
20. Передавайте повітродувку тільки особам, які вміють нею користуватися і знайомі з правилами експлуатації. Передавайте повітродувку тільки разом з інструкцією, з якою варто ознайомитися перед початком роботи.
21. Не працюйте з повітродувкою поблизу електричної апаратури.
22. Не загороджуйте і не закривайте отворів, що пропускають повітря до крильчатки.
23. Не наближайте рук до крильчатки та не проводьте техобслуговування, коли працює двигун.
24. Пам'ятайте, що власник чи працівник відповідає за нещасні випадки або створення небезпечних ситуацій для інших або їхнього майна.
25. Завжди звертайтеся до свого дилера для одержання інших роз'яснень або виконання будь-яких операцій.
26. Не вдаряйте і не натискайте на крильчатку; не працюйте, якщо крильчатку пошкоджено.
27. Не всмоктуйте об'ємних предметів, які можуть заклинити чи пошкодити крильчатку.



**!** Інформація, що міститься в інструкціях, стосується однаково повітродувок і порохотягів, якщо версія пристрою не вказана (за допомогою напису «версія порохотяг»).

### ЗАХИСНИЙ ОДЯГ

**!** Під час роботи з повітродувкою завжди носіть сертифікований захисний одяг. Застосування захисного одягу не усуває ризику одержання травми, але зменшує можливі наслідки нещасного випадку. При виборі захисного одягу керуйтеся рекомендаціями Вашого довіреного дилера.

Одяг має бути зручним і не заважати під час роботи. Користуйтеся одягом, що добре прилягає до тіла. **Захисні куртка і комбінезон є ідеальним рішенням.** Не надягайте плаття, шарфи, краватки або ланцюжки, що можуть зачепитися за гілки. Зберіть у пучок довге волосся і сховайте його (наприклад під хустку, шапку, каску і т.д.).

**Носіть захисні черевики, що мають підшви, які не ковзають, і сталеві наконечники.**

**!** Завжди надягайте захисні окуляри або козирок!

**Використовуйте пристосування для захисту органів слуху, наприклад, навушники або затички.** Застосування пристосувань для захисту органів слуху вимагає особливої уваги й обережності, тому що при цьому обмежується здатність сприймати звукові сигнали про небезпеку (крики, сигнали попередження і т.д.).

**Надягайте рукавиці, які максимально поглинають вібрації.**

### 2. ПОЯСНЕННЯ СИМВОЛІВ ТА ПРАВИЛА ТЕХНІКИ БЕЗПЕКИ (Мал. 24)

1. Перед використанням машини прочитайте інструкції з експлуатації й технічного обслуговування.
2. Надягайте захисну каску, окуляри та навушники.

3. **УВАГА** - Повітродувка може на великій швидкості відкидати різні предмети, які, відбиваючись, можуть вдарити оператора. Це може призвести до травм очей.
4. Назва пристрою: **ПОВІТРОДУВКА.**
5. Гарантований рівень звукової потужності.
6. Маркування відповідності вимогам ЄС.
7. Серійний номер.
8. Рік виготовлення.
9. **УВАГА!** Безпека ампутації пальців!
10. **УВАГА!** Поверхні повітродувки можуть бути гарячими.
11. Працюючи з повітродувкою, стежте, щоб люди або тварини знаходилися у радіусі не менше 10 метрів. Працюючи на одній ділянці, оператори повинні триматися подалі один від одного, на безпечній відстані не менше 10 метрів.
12. Акустичний тиск виміряно на відстані 15 метрів відповідно до вимог нормативу ANSI B175.2-2012

### 3. ОСНОВНІ КОМПОНЕНТИ (Мал. 1)



1. Сопло
2. Трубка для видування
3. Важіль акселератора
4. Рукоятка
5. Захисна решітка
6. Обмежувач обертів
7. Кнопка СТОП
8. Свічка запалювання
9. Кнопка підсмоктувального насоса
10. Важіль керування стартером
11. Кришка повітряного фільтра
12. Кришка паливного бака
13. Паливний бак
14. Ручка стартера
15. Глушник
16. Гвинт для блокування трубки

#### 4. СКЛАДАННЯ

Машина постачається підготованою для використання у версії повітродувки. Можна придбати комплект для використання повітродувки у якості порохотяга / подрібнювача, який постачається окремо (див. Розділ 12).

#### Монтаж трубок

**⚠ УВАГА - Під час монтажу трубок та сопла двигун має бути вимкненим.**

1. Відкрутіть гвинт (A, Мал. 3), щоб вставити вушко (C) трубки (B) у спеціальне гніздо. Закрутіть гвинт (A), щоб блокувати трубку (B).
2. Для того, щоб витягнути подовжувальну трубку (D, Мал. 2), що знаходиться усередині трубки (B), поверніть затискне кільце (E) у напрямку  «відімкнений навісний замок»: витягніть трубку (C). Витягнувши трубку на потрібну довжину, поверніть затискне кільце (E) у положення  «замкнений навісний замок», щоб блокувати дві трубки.
3. Для ефективного спрямування повітряного потоку можна встановити сопло (F, Мал. 4). Сопло слід вставляти у подовжувальну трубку (D, Мал. 2), блокуючи його за допомогою двох заскочок (G, Мал. 4).

**⚠ УВАГА: у подовжувальній трубці (D, Мал. 2) вмонтована решітка для захисту від проникнення. Користування повітродувкою без трубки (D) є неможливим: така пересторога захищає від ампутації руки та пальці, випадково уведені у трубку.**

#### РЕМІННЕ СПОРЯДЖЕННЯ

**ДОДАТКОВО** – Для зручності оператора передбачене просте ремінне спорядження (Мал. 5), код замовлення 61140011R, яке можна придбати окремо. Під'єднайте ремінь за допомогою спеціальних вушок (D, Мал. 6).

#### 5. ЗАПУСК ДВИГУНА



#### ПАЛИВО

**⚠ УВАГА: бензин є дуже вогнебезпечним видом палива. Дуже обережно поведіться з бензином чи паливною сумішшю. Заборонено палити чи підносити вогонь до палива чи машини.**

- Для зменшення ризику виникнення пожежі та отримання опіків поведіться з паливом обережно. Воно є дуже вогнебезпечним.
- Розмішуйте і тримайте паливну суміш у спеціально призначених для цього каністрах.
- Змішуйте паливо на відкритому повітрі за відсутності іскор чи полум'я.
- Перед заправкою опустіть машину на вільну рівну поверхню, зупиніть двигун та дайте йому охолонути.
- Послабляйте кришку обережно, щоб поступово стравити тиск і уникнути розбризкування палива.
- Після заповнення бака міцно затягніть кришку. Вібрація може спричинити послаблення кришки та витіки палива.
- Витріть пролите паливо. Перед запуском двигуна перенесіть прилад на 3 метри від місця, де пролилося паливо.
- За жодних обставин не намагайтеся палити розлите паливо.
- Не паліть під час роботи з паливом чи під час роботи приладу.
- Зберігайте паливо у сухому, прохолодному місці з хорошим провітрюванням.
- Не зберігайте паливо поряд з сухим листям, соломю, папером, тощо.
- Зберігайте пристрій та паливо в місцях, де неможливий контакт випаровувань пального з іскрами чи відкритим полум'ям, бойлерами, електричними двигунами чи вимикачами, печами тощо.
- Не знімайте кришку горловини бака пального, якщо працює двигун.
- Не використовуйте паливо для чищення.
- Будьте обережні та не допускайте потрапляння палива на одяг.

БЕНЗИН 	ОЛИВА		А
	2% - 50:1		
ℓ	ℓ	(cm <sup>3</sup> )	
1	0,02	(20)	
5	0,10	(100)	
10	0,20	(200)	
15	0,30	(300)	
20	0,40	(400)	
25	0,50	(500)	

Цей пристрій приводиться в дію 2-тактовим двигуном, отже, його слід заправляти сумішшю олива/бензин для 2-тактових двигунів. Заздалегідь змішайте неетилований бензин з оливою для двотактових двигунів у чистій ємності, придатній для зберігання бензину.

**РЕКОМЕНДОВАНЕ ПАЛИВО:** ЦЕЙ ДВИГУН СЕРТИФІКОВАНО ДЛЯ РОБОТИ З НЕЕТИЛОВАНИМ БЕНЗИНОМ ДЛЯ АВТОТРАНСПОРТНИХ ЗАСОБІВ З ОКТАНОВИМ ЧИСЛОМ  $89 ((R + M) / 2)$  ЧИ БІЛЬШИМ.

Змішуйте оливу для 2-тактових двигунів з бензином, дотримуючись інструкцій, наведених на упаковці.

Радимо використовувати оливу для 2-тактових двигунів Efcso - Oleo-Mac у **2% концентрації (1:50)**, спеціально розроблену для всіх двотактових двигунів з повітряним охолодженням.

Співвідношення оливи та бензину, наведене у таблиці (Мал. А), є вірними для використання оливи для двигунів PROSINT 2 та EUROSINT 2 або тотожної високоякісної оливи (що відповідає вимогам стандарту JASO FD або ISO L-EGD).

**⚠ ОБЕРЕЖНО: НЕ ВИКОРИСТОВУЙТЕ ОЛИВУ ДЛЯ АВТОМАШИН АБО ДЛЯ 2-ТАКТОВИХ ЗАБОРТНИХ ДВИГУНІВ.**

**⚠ ОБЕРЕЖНО:**

- Купуйте паливо в кількості, що відповідає об'єму ваших витрат; не купуйте більше палива, ніж використовуєте протягом одного чи двох місяців.
- Зберігайте бензин у герметично закритій ємності, у сухому прохолодному місці.

**⚠ ОБЕРЕЖНО - Ніколи не використовуйте паливо з вмістом етанолу більш ніж 10%; дозволяється використовувати газохол**

**(суміш бензину з етанолом) з вмістом етанолу до 10% або паливо E10.**

**ПРИМІТКА** - Суміш варто готувати в кількості, необхідній для кожного разу; не залишайте суміш у баці або канистрі на тривалий час. Рекомендується використовувати присадку **Emak ADDITIX 2000**, код замовлення 001000972, що дозволяє суміші зберігатися протягом 12 місяців.

### Алкілований бензин

**⚠ ОБЕРЕЖНО** - Густина алкілизованого бензину відрізняється від густини звичайного бензину. Тому двигуни, налаштовані на звичайний бензин, можуть потребувати іншого налаштування гвинта Н. Для проведення цієї операції слід звернутися до уповноваженого сервісного центру.

### Заправка паливом

Потрясіть канистру з паливом перед заливанням.

**⚠ УВАГА:** поведіться з паливом, дотримуючись правил техніки безпеки. Перед заливанням палива завжди вимикайте двигун. Ніколи не доливайте паливо, якщо двигун гарячий або працює. Перед запуском двигуна перенесіть пристрій на відстань щонайменше 3 метрів від місця заливання палива. **НЕ ПАЛИТИ!**

1. Очистьте поверхню довкола горловини паливного бака, щоб запобігти забрудненню палива.
2. Повільно відкрутіть кришку паливного бака.
3. Обережно залийте паливну суміш у бак. Не допускайте витоку палива.
4. Перш ніж встановити кришку на місце, очистьте її та перевірте ущільню переліжку.
5. Зразу ж після заливання палива встановіть на місце кришку паливного бака та закрутіть її вручну. Витріть можливі витоки палива.

**⚠ УВАГА:** перевірте чи нема протікання палива; за наявності приберіть перш, ніж розпочати роботу. За необхідності зверніться до у сервісного центру або дилера.

## ЗАПУСК

Перевірте ефективність важеля акселератора (D, Мал. 9) та переконайтеся, що важіль обмежувача обертів (E) знаходиться на мінімальній позначці.

1. Повільно 6 разів натисніть на кнопку паливного насоса (C, Мал.7).
2. Переведіть важіль стартера (12, Мал.1) у положення CLOSE (A, Мал.7). Таким чином ви також автоматично вмикаєте функцію «напівгазу».
3. Покладіть бензопилу на землю у стійкому положенні. Тримаючи прилад однією рукою (Мал.8), смикніть за стартерний шнур (не більш ніж тричі), поки не почуєте звук початкового запуску двигуна. Нова машина може вимагати додаткових ривків.
4. Переведіть важіль стартера (12, Мал. 1) у положення OPEN (B, Мал. 7).
5. Смикніть за стартерний шнур, щоб запустити двигун. Після запуску двигуна дайте двигуну нагрітися протягом декількох секунд, не торкаючись акселератора. При низьких температурах чи на більшій висоті над рівнем моря може знадобитися більше часу для прогрівання приладу. Насамкінець натисніть на акселератор (3, Мал. 1), щоб відключити режим "напівгазу".

**⚠ УВАГА:** Коли двигун вже прогрітий, не використовуйте стартер (10, фіг.1) для запуску.

**⚠ УВАГА:** Рекомендується ніколи не запускати машину без крильчатки. Це може призвести до значних пошкоджень деталей двигуна та негайної втрати гарантії.

## Заклинювання двигуна

- Підготуйте відповідний інструмент.
- Зніміть ковпачок свічки запалювання.
- Відкрутіть та висушіть свічку запалювання.
- Повністю відкрийте дросельну заслінку.
- Декілька разів потягніть за шнур стартера, щоб спорожнити камеру горіння.
- Встановіть свічку запалювання та ковпачок, **рішуче** натиснувши на нього.
- Переведіть важіль стартера в положення

OPEN, навіть якщо двигун холодний.

- Тепер запустіть двигун.

## **⚠ ОБЕРЕЖНО:**

- Ніколи не намотуйте стартерний шнур на руку.
- Смикаючи за стартерний шнур, не витягуйте його на всю довжину: це може спричинити його обривання.
- Не відпускайте різко шнур; тримайте стартерну ручку (14, Мал. 1) і дайте шнуру повільно намотатися.

## ОБКАТКА ДВИГУНА

Двигун досягає своєї максимальної потужності після 5-8 годин роботи.

Під час цього періоду обкатки не користуйтеся пристроєм на максимальних обертах двигуна, щоб уникнути надмірних навантажень.

**⚠ УВАГА!** - Під час обкатки не змінюйте карбюрацію з метою досягнення більшої потужності; це може призвести до виходу двигуна з ладу.

**ПРИМІТКА:** випускання диму новим двигуном під час та після його першого використання є звичним явищем.

## 6. ЗУПИНКА ДВИГУНА

Переведіть важіль акселератора (D, Мал. 9) та важіль обмежувача обертів (E) на мінімальну позначку.

Виключіть двигун, натиснувши кнопку STOP (F, Мал.9).

## 7. ЕКСПЛУАТАЦІЯ МАШИНИ

### ЗАБОРОНЕНЕ ВИКОРИСТАННЯ

- Працюйте лише за умови хорошої видимості та освітлення.
- Завжди вимикайте двигун перед тим, як покласти пристрій на землю.
- Дуже обережно застосовуйте засоби індивідуального захисту, оскільки ці засоби можуть обмежувати вашу здатність сприймати перестерегаючі звукові сигнали (оклики, гудки, тощо)
- Дуже обережно працюйте на похилих та нерівних ділянках.
- Слідкуйте, щоб рукоятки завжди були сухими

та чистими.

- **Не використовуйте повітродувку, стоячи на драбині, підставці чи столику.**
- **Ніколи не намагайтеся здувати гарячі або палаючі речовини, рідке пальне.**
- Не здувайте під час використання приладу.
- Розумно вибирайте час для використання повітродувки: уникайте працювати у дуже ранні чи пізні години вечора, не порушуйте спокою інших громадян. Не працюйте у години відпочинку, передбачені місцевими нормативами.
- Слідкуйте за напрямком та силою вітру. Ніколи не направляйте трубку та відходи на людей, домашніх тварин, автомобілі чи будинки. Працюючи, не направляйте струмись повітря та відходи у напрямку відкритих вікон чи дверей.
- Працюйте обережно, поважайте перехожих та навколишнє середовище та майно інших. Не залишайте працюючу повітродувку без нагляду.
- Зверніть увагу на матеріал, який прибираєте чи здухуєте.
- Навчіться здувати скошену траву та паперові стакани, не здійснюючи пилюки.
- Перед використанням повітродувки зволожите запилені ділянки.
- Ніколи не використовуйте повітродувку для здування надто заплених матеріалів.
- Ніколи не направляйте струмись повітря на людей і тварин. Повітродувка може відкидати невеликі предмети на великій швидкості. негайно зупиніть прилад, якщо наближаються люди чи тварини.
- **НЕ ДОЗВОЛЯЄТЬСЯ** використовувати повітродувку для здування:
  - Великої кількості гравію або гравійного порошку
  - Відходів від будівельних робіт
  - Гіпсового порошку
  - Порошкоподібного цементу та бетонного пилу
  - Сухого садового ґрунту
- Не використовуйте повітродувку для розкидання чи розпилювання добрив, хімічних речовин та інших токсичних речовин, пального, якщо прилад не виготовлено з такою метою; в останньому випадку його слід використовувати на відповідній ділянці.
- Якщо роздмухувана речовина є у вільному

продажу, ознайомтеся з паспортом безпеки речовини або зверніться до продавця матеріалу..

**⚠ УВАГА!** - Діоксид кремнію - це сполука, яка міститься у піску, кварці, цеглі, глині, граніті та багатьох інших матеріалах, у тому числі в матеріалах і виробках з бетону, які використовуються у будівництві. Багаторазове або масивне вдихання кристалічного кремнію, присутнього у повітрі, може викликати важкі або смертельні захворювання органів дихання, зокрема силікоз. У присутності подібних матеріалів завжди вживайте заходів щодо захисту дихальних шляхів.

**⚠ УВАГА!** - Вдихання азбестового пилу є небезпечним і може викликати важкі або смертельні захворювання дихальних шляхів або розвиток злویкісних пухлин. Використання і переробка азбестовмісних матеріалів суворо регламентовані. Не використовуйте прилад для роботи з азбестом або азбестовмісними матеріалами, такими як азбестові ізоляційні покриття. Якщо ви підозрюєте, що маєте справу з азбестовмісними матеріалами, негайно зверніться до роботодавця або місцевої санітарної служби.

#### Підготовка до роботи

**⚠ УВАГА!** - Завжди дотримуйтеся правил техніки безпеки. Плануйте роботу заздалегідь. Не починайте працювати, якщо робоча ділянка не розчищена і відсутні стабільні точки опори для ніг.

**⚠ УВАГА** - Повітродувка здатна на великій швидкості відкидати різні предмети, які, відбиваючись, можуть вдарити оператора. Це може призвести до травм очей. Завжди використовуйте засоби для захисту очей.

**⚠ Дія вібрації** може негативно позначитися на здоров'ї людей, які страждають від порушень кровообігу та захворювань нервової системи. Зверніться до лікаря, якщо вас турбують такі симптоми

**як оніміння, втрата чутливості, знесилення чи зміна забарвлення шкіри. Зазвичай ці явища спостерігаються на пальцях, п'ястях чи зап'ястях.**

- Перш, ніж розпочинати роботу, перевірте стан повітродувки, зокрема глушника, аспіраційного отвору та повітряного фільтра.
- У присутності великої кількості пилу злегка зволожите робочу ділянку за допомогою шланга або розпилювача, якщо під рукою є вода.
- Зверніть увагу на дітей, домашніх тварин, транспортні засоби чи відкриті вікна і працюйте в умовах безпеки.
- Для того, щоб працювати потоком повітря ближче до ґрунту, повністю витягніть подовжувач.
- Після використання очистьте повітродувку й викиньте сміття у сміттевий бак.
- Працюйте з пороходувкою, налаштувавши дросельну заслінку на мінімальну швидкість.
- Важіль обмежувача обертів (E, Мал. 9) дозволяє налаштувати двигун на різні режими роботи, отже, потік повітря, що виходить, також буде різним. Перш ніж вимкнути пристрій, переведіть важіль обмежувача обертів на мінімальну позначку.

**⚠ УВАГА! - Під час роботи носіть необхідні засоби індивідуального захисту:**

- 1. Вушні затички.**
- 2. Захисні окуляри.**
- 3. Респіратор у запилених середовищах.**

**Повітродувку можна використовувати для:**

- Здування та збору листя. Очищення від сміття чи скошеної трави доріг, пішохідних доріжок, парків, автомобільних стоянок, альтанок, спортивних майданчиків тощо.
- Здування скошеної трави
- Здування або подрібнення куп трави
- Прибирання автомобільних стоянок
- Чищення сільськогосподарської та будівельної техніки
- Прибирання амфітеатрів, парків розваг
- Здування легкого пухкого снігу
- Чищення від вологи тротуарів та зовнішніх ділянок
- Здування сміття з кутків, місць стиків, з-поміж каміння тощо.

**⚠ УВАГА - Під час очищення від сміття закутків направляйте струмінь повітря із закутка до центру робочої ділянки.**

Повітродувка призначена для роботи лише однією рукою; її можна тримати як правою, так і лівою рукою.

**⚠ УВАГА**– Завжди перевіряйте, щоб захисна решітка (G, Мал. 10) була добре закрита, а засочка (H) блокована. Небезпека ампутації пальців.

## 8. ТЕХНІЧНЕ ОБСЛУГОВУВАННЯ

### ТАБЛИЦЯ ТЕХНІЧНОГО ОБСЛУГОВУВАННЯ

		Перед кожним використанням	Після кожної заправки для доливання палива	Щотижня	В разі зносу чи пошкодження	Відповідно до вимог
Наголошуємо, що наведений графік технічного обслуговування передбачає експлуатацію пристрою за звичайних робочих умов. Якщо умови повсякденної експлуатації виявляються суворішими, інтервали між операціями з технічного обслуговування слід відповідно скоротити.						
Весь пристрій	Перевірити: протікання, тріщини, знос	X	X			
Перевірка: вимикач, стартер, важіль акселератора та важіль обмежувача обертів	Перевірити роботу	X	X			
Паливний бак	Перевірити: протікання, тріщини, знос	X	X			
Паливний фільтр	Перевірити та почистити			X		
	Замінити фільтрувальний елемент				X	Кожні 6 місяців
Усі доступні гвинти і гайки (за винятком гвинтів карбюратора)	Перевірити та затягнути			X		
Повітряний фільтр	Почистити	X				
	Замінити				X	Кожні 6 місяців
Оребрення циліндра та отворів стартерного картера	Почистити			X		
Стартерний шнур	Перевірити: пошкодження і знос			X		
	Замінити				X	
Карбюратор	Перевірити мінімальний рівень	X	X			
Свічка запалювання	Перевірити відстань між електродами			X		
	Замінити				X	Кожні 6 місяців
Противібраційна система	Перевірити: пошкодження і знос			X		

## ВІДПОВІДНІСТЬ ВИМОГАМ ЩОДО ВИКИДІВ ГАЗОПОДІБНИХ ЗАБРУЮЮВАЛЬНИХ РЕЧОВИН

Керування, експлуатація та обслуговування цього двигуна, включаючи систему контролю за викидами, повинні здійснюватися відповідно до інструкцій, наведених у посібнику користувача, з метою дотримання встановлених законом вимог щодо викидів пересувних дорожніх транспортних засобів та машин.

Забороняються несанкціоновані модифікації або неналежне використання системи контролю викидів двигуна.

Збої у роботі, неналежна експлуатація та обслуговування двигуна або машини можуть призвести до неефективності системи контролю за викидами, що унеможлиблює дотримання встановлених законом вимог; у цьому разі необхідно негайно вжити заходів для усунення несправностей системи та забезпечити відповідність вимогам закону.

Неповний перелік прикладів збоїв у роботі, неналежної експлуатації та обслуговування включає:

- Злам або пошкодження пристрою для дозування палива;
- Використання палива та / або моторного мастила, що не відповідає характеристикам, зазначеним у розділі ЗАПУСК / ПАЛИВО;
- Використання неоригінальних запасних частин, таких як свічки запалювання тощо;
- Відсутність або невідповідність обслуговування вихлопної системи, в тому числі недотримання графіку обслуговування глушника, свічки запалювання, повітряного фільтра та ін.

**⚠ УВАГА! – Несанкціоновані модифікації цього двигуна робить сертифікацію ЄС щодо викидів забруднювальних речовин недійсною.**

Рівень CO<sub>2</sub> цього двигуна можна знайти на веб-сайті Emak ([www.myemak.com](http://www.myemak.com)) у розділі "Світ Outdoor Power Equipment".

**⚠ УВАГА! - Під час технічного обслуговування завжди надягайте захисні**

**рукавички. Не виконуйте будь-яких операцій, доки двигун не охолоне. Технічне обслуговування слід проводити при вимкненому двигуні.**

- Неправильно проведене технічне обслуговування та демонтаж пристроїв безпеки може спричинити серйозні аварії.
- Не використовуйте паливо (суміш) для чищення.
- Не ремонтуйте пристрій самотужки і не проводьте самостійно інші роботи, що виходять за межі поточного техобслуговування. Звертайтеся до авторизованих сервісних центрів.

### ПОВІТРЯНИЙ ФІЛЬТР

У разі значного зменшення потужності двигуна відкрийте кришку (А, Мал. 11) та перевірте повітряний фільтр (В). Для того, щоб почитисти повітряний фільтр, розгляньте Мал. 11 і виконайте такі дії:

- Відкрутіть два гвинти (С), щоб зняти кришку та отримати доступ до фільтра.
- Замініть фільтр, якщо він занадто брудний або пошкоджений. Перш ніж встановлювати новий фільтр, очистьте від забруднень внутрішню сторону кришки та ділянку довкола фільтра.
- Встановіть фільтр (В) та закрийте кришку (А), закрутивши два гвинти (С).

**⚠ ОБЕРЕЖНО** – Використання повітродувки із дуже забрудненим фільтром або без нього погіршує роботу двигуна та призводить до втрати гарантії.

### ПАЛИВНИЙ ФІЛЬТР (Мал. 12)

Бажано міняти фільтр паливної суміші принаймні один раз на рік. Цю операцію повинні виконувати фахівці уповноваженого сервісного центру:

- Спорожнити бак паливної суміші.
- Вийняти фільтр та від'єднати його від трубки для подачі паливної суміші.
- Встановити новий фільтр у трубку подачі паливної суміші.
- Знову встановити фільтр у паливний бак

**⚠ ОБЕРЕЖНО** – Невиконання такої вимоги як заміна брудного фільтра паливної суміші погіршує роботу двигуна.



## ДВИГУН

Періодично чистьте оребрення циліндра пензликом або стислим повітрям. Забруднення циліндра може призвести до небезпечного перегрівання двигуна.

## СВІЧКА ЗАПАЛЮВАННЯ

Рекомендується регулярно чистити свічку запалювання й перевіряти відстань між електродами (Мал. 23). Використовуйте свічку NGK CMR7A або іншої марки з аналогічними температурними характеристиками.

## ЗАХИСНА РЕШІТКА

Перевірте ефективність пружини (D, Мал.13) та заскочки (E). Це необхідно для надійного блокування захисної решітки.

Після тривалого користування повітродувкою на захисній решітці вентилятора може відкладатися велика кількість пилу. Це перешкоджає проходженню повітря (зменшується об'єм) і може призвести до пошкодження вентилятора та/або перегрівання двигуна. Отже, не забувайте чистити захисну решітку вентилятора.

## СТАРТОВА ГРУПА

**⚠ УВАГА:** Пружина котушки жива і може літати далеко, спричиняючи серйозні травми. Ніколи не намагайтеся розбирати його чи змінювати.

## КАРБЮРАТОР

Карбюратор стандартно налаштований виробником відповідно до вимог нормативних актів, що стосуються викидів

**⚠ УВАГА:**

- **Не змінюйте налаштувань карбюратора, відкручуючи чи закручуючи його гвинти; цю операцію повинні виконувати кваліфіковані фахівці уповноваженого сервісного центру.**
- **Неправильне регулювання може призвести до серйозного пошкодження двигуна.**
- **Не пошкоджуйте та не знімайте червоні захисні ковпачки гвинтів карбюратора.**

Якщо виникають проблеми (двигун не працює на мінімальних обертах, нерівномірні оберти двигуна, двигун не розвиває максимальної потужності), звертайтеся до уповноваженої сервісної служби.

**⚠ УВАГА:** На роботу карбюратора можуть впливати погодні умови і висота над рівнем моря.

## ГЛУШНИК

**⚠ УВАГА** – Цей глушник обладнаний каталітичним допалювачем вихлопних газів, необхідним для того, щоб двигун відповідав вимогам законодавства щодо викидів. Ніколи не змінюйте конструкції і не знімайте допалювач: роблячи це, ви порушуєте закон.

**⚠ УВАГА** - Глушник, обладнаний допалювачем, дуже нагрівається під час роботи і залишається гарячим протягом деякого часу після вимкнення двигуна. Це відбувається навіть тоді, коли двигун працює в режимі холостого ходу. Торкання до гарячого глушника може спричинити опіки шкіри. Пам'ятайте про безпеку виникнення пожежі!

**⚠ ОБЕРЕЖНО** – Якщо глушник пошкоджено, його потрібно замінити.

Якщо глушник часто буває засміченим, це може означати, що продуктивність каталізатора обмежена.

**⚠ УВАГА** – Не використовуйте прилад, якщо глушник пошкоджений, відсутній або був змінений. Використання глушника без належного технічного обслуговування збільшує ризик виникнення пожежі та втрати слуху.

## ТЕХОГЛЯД

В кінці сезону у разі інтенсивної експлуатації та кожних два роки у разі звичайної експлуатації доцільно звертатися до фахівця сервісного центру для проведення повного техогляду.

**⚠ УВАГА:** Всі роботи з технічного обслуговування, не описані у цьому керівництві з експлуатації, повинні виконуватися фахівцями уповноваженого сервісного центру. Пам'ятайте, що для забезпечення безперервної та справної роботи приладу заміну деталей слід проводити, використовуючи тільки **ФІРМОВІ ЗАПЧАСТИНИ**.

**⚠** Внесення змін без згоди виробника та використання нефірмових запчастин може призвести до отримання оператором та присутніми важких або смертельних травм.

## 9. ТРАНСПОРТУВАННЯ

Транспортуйте повітродувку з вимкненим двигуном.

**⚠ УВАГА** – Під час перевезення пристрою на транспортному засобі перевірте, щоб він був правильно та надійно закріплений за допомогою ременів. Транспортуйте пристрій у горизонтальному положенні, переконавшись, що при цьому не порушуються правила транспортування таких пристроїв.

## 10. ЗБЕРІГАННЯ

Якщо планується перестій протягом тривалого часу:

- Злийте паливну суміш з баку.
- Запустіть пристрій на невисоких обертах двигуна та зачекайте, поки він не зупиниться через брак пального.
- Ретельно почистьте паливний бак.
- Ретельно очистьте пристрій від сміття та бруду (пилу, трави тощо).
- Змастіть шаром оливи усі металеві компоненти, щоб запобігти корозії.
- Зберігайте пристрій та його комплектуючі у прохолодному та сухому місці, недоступному для дітей, подалі від незахищених джерел тепла та корозійних хімічних речовин, наприклад, хімічних засобів для догляду за рослинами.

Після тривалого перестоя перш, ніж користуватися пристроєм, перевірте усі переліжки та карбюратор; радимо доручити таку перевірку фахівцям уповноваженого сервісного центру.

**⚠ ОБЕРЕЖНО** – Зберігайте пристрій подалі від сонячного проміння, яке, проникаючи крізь скло, може пошкодити деякі пластмасові частини. Не використовуйте залишки паливної суміші, якій більше ніж місяць: це може спричинити серйозні ушкодження двигуна та призвести до втрати гарантії.

## 11. ЗАХИСТ ДОВКІЛЛЯ

Захист довкілля має бути важливим та пріоритетним аспектом експлуатації машини, мета якого - покращення суспільства й довкілля, у якому ми живемо.

- Намагайтеся не порушувати спокою людей, що вас оточують.
- Суворо дотримуйтесь місцевих нормативів щодо утилізації скошеного матеріалу.
- Ретельно дотримуйтесь місцевого

законодавства в області утилізації пакувальних матеріалів, олів, бензину, акумуляторів, фільтрів, зношених деталей та будь-яких матеріалів, здатних значно вплинути на довкілля; ці відходи не можна викидати у сміттєві контейнери, їх потрібно окремо відвозити до спеціальних центрів збору відходів, які забезпечать їх переробку.

## Демонтаж та утилізація

Після виведення машини з експлуатації не залишайте її у довкіллі, а відвезіть до центру збору відходів.

Більшу частину матеріалів, з яких виготовлено машину, можна переробити; всі металеві частини (сталь, алюміній, латунь) можна здати в пункт прийому металобрухту. По додаткову інформацію зверніться до місцевої служби збору відходів. Під час утилізації відходів, отриманих внаслідок виведення з експлуатації машини, потрібно з турботою ставитися до охорони довкілля, уникаючи забруднення ґрунту, повітря та води.

**У будь-якому разі потрібно дотримуватись вимог чинного місцевого законодавства.**

Під час демонтажу пристрою необхідно знищити етикетку з маркуванням ЄС та цей посібник.

## 12. ВЕРСІЯ ПОРОХОТЯГ / ПОДРІБНЮВАЧ

### СКЛАДАННЯ

**Додатковий комплект порохотяг / подрібнювач:**

1. Всмоктувальна трубка (з двох складових)
2. Колектор
3. Сміттєзбірник
4. Ручка

**⚠ УВАГА** - Під час монтажу трубок, колектора, збірника та ручки двигун має бути вимкненим.

### ПІДГОТОВКА

- Для монтажу ручки (F, Мал. 16) потрібно зняти два ковпачки (G), відкрутивши два гвинти. Встановлюючи ручку (F), потрібно увести линву (H, Мал. 17) у спеціальне вушко, щоб випадково її не затиснути. Закріпивши ручку двома гвинтами, під'єднайте рознімач линви (Q, Мал. 18) до спеціальної пластинки (R) пристрою.
- Введіть колектор (C, Мал. 14) у збірник (D) до точки, де закінчується конічна частина трубки, та заклейте стрічкою

Velcron (E). Розташування збірника на кінці трубки дозволить операторові зручніше працювати з пристроєм.

- Відкрутіть гвинт (А, Мал. 15), щоб вставити вушко (В) колектора (С) у спеціальне гніздо. Закрутіть гвинт (А), щоб закріпити колектор (С).
- Відкрийте захисну решітку, відкрутую підваживши язичок (Н, Мал. 19), який фіксує закриту решітку. Вставте всмоктувальну трубку (L, Мал. 20) так, щоб чотири стрижні (М) збігалися з чотирма напрямними канавками (N) трубки. Поверніть у напрямку стрілки (2) до блокування. Натиснувши, вставте кінець всмоктувальної трубки (Р, Мал. 21), перевіривши, щоб її скісна частина знаходилася знизу.

**⚠ УВАГА** - Перш ніж вмикати пристрій, переконайтеся що всмоктувальну трубку встановлено правильно.

**⚠ УВАГА** – Ніколи не запускайте пристрій з відкритою чи пошкодженою захисною решіткою (G, Мал. 10), або решіткою, яку не вдається закрити, якщо не вставлена всмоктувальна трубка.

**⚠ УВАГА** – Завжди перевіряйте, перш ніж вмикати повітродувку, щоб збірник був вільним, а застібка закритою. Ніколи не використовуйте пошкоджений збірник. Існує небезпека поранення відходами, що розлітаються.

**⚠ УВАГА** – Уникайте будь-якого прямого контакту тіла з вихідним отвором глушника.

## ПРАВИЛА ЕКСПЛУАТАЦІЇ

**⚠ УВАГА** – Завжди міцно тримайте пристрій двома руками.

Порохотяг вироблено так, щоб працювати двома руками (Мал. 22); при цьому правою рукою слід тримати рукоятку керування, а лівою – ручку картера. Це стосується також осіб, які є лівшами.

Надягніть ремінь збірника на праве плече, просунувши під нього ліву руку. Якщо пристрій використовується у режимі порохотяга, його слід використовувати тільки з встановленим збірником.

Великий діаметр всмоктувальної трубки дозволяє всмоктувати велике листя, шматки картону та кори.

**Слідкуйте**, щоб не всмоктувати об'ємних предметів, таких як шматки дерева, бляшанки, мотузки чи стрічки, які можуть пошкодити лопаті крильчатки або блокувати останню.

**Слідкуйте** під час прибирання, щоб не всмоктувати **мокре** листя, яке може блокувати крильчатку.

**Слідкуйте**, щоб не засмічувалася всмоктувальна трубка, оскільки це може призвести до пошкодження двигуна через надмірну швидкість.

**⚠ ОБЕРЕЖНО** – Не тягніть по землі кінцевий відрізок всмоктувальної трубки

**⚠ ОБЕРЕЖНО** – Не всмоктуйте абразивні речовини, такі як пісок чи гравій, які можуть призвести до швидкого зносу крильчатки.

**⚠ УВАГА** – Ніколи не всмоктуйте гарячі чи палаючі та пальні речовини. Ніколи не всмоктуйте легкозаймисті та токсичні речовини (наприклад, паливо) або просякнуті ними матеріали. Вони можуть спричинити **смертельні опіки через пожежу або вибух!**

**⚠ ОБЕРЕЖНО** – Аномальний шум або зміна кількості обертів двигуна можуть свідчити про внутрішнє засмічення пристрою під час всмоктування. Негайно вимкніть двигун, зніміть всмоктувальну трубку та перевірте на наявність сміття, яке перекриває внутрішні канали.

## ТЕХНІЧНЕ ОБСЛУГОВУВАННЯ



**СПІРАЛЬНИЙ КОЖУХ** – Періодично очищайте зсередини від сміття та бруду спіральний кожух, щоб не зменшувати ефективність пристрою.

**КРИЛЬЧАТКА** – Перевіряйте, щоб лопаті були чисті та не пошкоджені: це необхідно, щоб запобігти зменшенню повітряного потоку та посиленню вібрацій. В іншому разі негайно зверніться до **уповноваженої майстерні**.

**СМІТТЕЗБІРНИК** - Його слід періодично мити, щоб гарантувати ефективне всмоктування та наповнення. Перевіряйте, чи не пошкоджений сміттєзбірник та застібки. Якщо необхідно, замініть.

**Інші операції з технічного обслуговування див. у розділі 8, стор. 177.**

### 13. ТЕХНІЧНІ ХАРАКТЕРИСТИКИ

Об'єм циліндра	cm <sup>3</sup>	25.4
Двигун		2-тактний
Потужність	kW	1.0
Об'єм паливного бака  + 	cm <sup>3</sup>	450 (0,45 л)
Паливний насос		Так
Противібраційна система		Так
Вага	kg	3.7
Об'ємна продуктивність повітрорудки	m <sup>3</sup> /h	720
Massima velocità dell'aria	m/s	70
Максимальна швидкість руху повітря	m <sup>3</sup> /h	770
Об'ємна продуктивність порохотяга	л	36

Об'єм сміттєзбірника	dB (A)	ANSI B175.2/2012	73.0	
Акустичний тиск	dB (A)	L <sub>PA av</sub> EN15503 EN 22868	96.5	*
Похибка	dB (A)		2.0	
Вимірний рівень звукової потужності	dB (A)	2000/14/EC EN 22868 EN ISO 3744	104.0	
Похибка	dB (A)		1.0	
Гарантований рівень звукової потужності	dB (A)	L <sub>WA</sub> 2000/14/EC EN 22868 EN ISO 3744	105.0	
Рівень вібрації	m/s <sup>2</sup>	EN15503 EN 22867 EN 12096	6.3	*
Похибка	m/s <sup>2</sup>	EN 12096	2.8	

\* Оцінні середні величини (1/7 мінімум, 6/7 повне навантаження)

## 14. ДЕКЛАРАЦІЯ ВІДПОВІДНОСТІ

Я, нижчепідписаний, **EMAK spa via Fermi, 4 - 42011 Bagnolo in Piano (RE) ITALY**

заявляю під свою відповідальність, що машина:

1. Назва виробу:	Повітродувка
2. Марка: / Тип:	Oleo-Mac BV 250 – Efco SA 2500
3. серійний номер:	554 XXX 0001 - 554 XXX 9999
відповідає вимогам Директиви / Регламенту з наступними змінами та доповненнями	2006/42/EC - 2014/30/EU - (EU) 2016/1628 - 2000/14/EC - 2011/65/EU
відповідає вимогам наступних гармонізованих норм:	EN 15503:2009+A2:2015 - EN ISO 14982:2009
Процедури, застосовані для оцінки відповідності	Annex V - 2000/14/EC
Вимірний рівень звукової потужності	104.0 dB(A)
Гарантований рівень звукової потужності:	105.0 dB(A)
Fatto a:	Bagnolo in piano (RE) Italy - via Fermi, 4
Дата:	15/04/2020
Технічна документація зберігається в:	Головному офісі. - У відділі технічної дирекції

  
Fausto Bellamico - President



## 15. ГАРАНТІЙНИЙ СЕРТИФІКАТ

Цей виріб розроблено і виготовлено відповідно до найсучасніших виробничих технологій. Фірма виробник надає гарантію на строк 24 місяці з дня придбання приладу за умови його використання в приватних цілях/хобі. Гарантія обмежується 12 місяцями у разі його професійної експлуатації.

### Загальні гарантійні умови

- 1) Гарантійний термін устанавлюється, починаючи з моменту придбання даного виробу. Виробник, через власну торговельну мережу і мережу центрів технічної підтримки, забезпечує безкоштовну заміну деталей, що мають дефекти вихідних матеріалів або виготовлення. Договір гарантії не порушує законних прав покупців, передбачених цивільним кодексом, щодо наслідків дефектів або браку проданого виробу.
- 2) ехнічний персонал фірми виконає гарантійні роботи максимально швидко протягом часу, необхідного для організаційних заходів..
- 3) **Для одержання гарантійного обслуговування необхідно пред'явити уповноваженому персоналу заповнений гарантійний талон (наведений нижче) з печаткою дилера, а також рахунок-фактуру або фіскальний чек, що підтверджує дату покупки..**
- 4) Виріб не підлягає гарантійному обслуговуванню за таких умов:
  - Очевидного невиконання технічного обслуговування виробу,
  - Порушення умов експлуатації виробу або його перероблення,
  - Використання невідповідного палива або мастила,
  - Використання запчастин або приладдя, що не є фірмовими,
  - Самостійного ремонту виробу або ремонту в неавторизованій майстерні.
- 5) Фірма-виробник не надає гарантії на витратні матеріали та деталі, для яких властивий нормальний знос в умовах експлуатації.
- 6) Гарантія не передбачає вдосконалення або поліпшення виробу.
- 7) Гарантія не покриває налагодження і техобслуговування, навіть якщо така потреба виникла під час гарантійного терміну.
- 8) Претензії щодо пошкоджень, заподіяних при транспортуванні, слід негайно пред'являтися перевізнику, інакше умови гарантії можуть бути анульовані.
- 9) Гарантія не поширюється на прямі або непрямі збитки, завдані людям або майну внаслідок несправності виробу або його вимушеного простою.

МОДЕЛЬ

\_\_\_\_\_

СЕРІЙНИЙ  
НОМЕР

\_\_\_\_\_

ПРОДАВЕЦЬ

\_\_\_\_\_

\_\_\_\_\_

\_\_\_\_\_

ДАТА

\_\_\_\_\_

ПОКУПЕЦЬ

Не надсилати окремо! Додати до заявки на надання гарантійної технічної допомоги.

## 16. ПОШУК ТА ВИРІШЕННЯ ПРОБЛЕМ



**УВАГА:** завжди зупиняйте машину та від'єднуйте свічку запалювання перед початком виконання усіх операцій, перелічених у таблиці нижче, за винятком випадків, коли їх виконання необхідне для роботи машини.

Якщо після перевірок усіх можливих причин несправності залишається, зверніться до уповноваженого сервісного центру. В разі виявлення несправності, не вказаній у таблиці, зверніться до уповноваженого сервісного центру.

ПРОБЛЕМА	МОЖЛИВІ ПРИЧИНИ	ВИРІШЕННЯ
Двигун не заводиться або глухне через декілька секунд після заведення	<ol style="list-style-type: none"> <li>1. Відсутність іскри запалювання.</li> <li>2. Заклинювання двигуна.</li> </ol>	<ol style="list-style-type: none"> <li>1. Перевірити іскру запалювання свічки. Відсутність іскри запалювання, повторити тест з новою свічкою (<b>CMR7A</b>).</li> <li>2. Виконайте процедуру, описану на стор. 174 Якщо двигун знову не заводиться, повторіть процедуру, змінивши свічку.</li> </ol>
Двигун заводиться, але не набирає потрібних обертів або неправильно працює на високій швидкості.	Відрегулювати карбюратор.	Зверніться до уповноваженого сервісного центру для регулювання карбюратора.
Двигун не розвиває повної швидкості і/або надто димить.	<ol style="list-style-type: none"> <li>1. Перевірити суміш олива / бензин.</li> <li>2. Забруднений повітряний фільтр.</li> <li>3. Відрегулювати карбюратор.</li> </ol>	<ol style="list-style-type: none"> <li>1. Залити свіжий бензин та оливу, що підходить для 2-тактових двигунів.</li> <li>2. Почистити: див. вказівки у розділі «Технічне обслуговування повітряного фільтра».</li> <li>3. Зверніться до уповноваженого сервісного центру для регулювання карбюратора.</li> </ol>
Двигун заводиться, набирає обертів, збільшує швидкість, але не працює на холостому ходу.	Відрегулювати карбюратор.	Зверніться до уповноваженого сервісного центру для регулювання карбюратора.
Двигун заводиться, але потік повітря є недостатній	<ol style="list-style-type: none"> <li>1. Захисна решітка засмічена</li> <li>2. Пошкоджена крильчатка</li> <li>3. Спиральний кожух та трубки засмічені</li> </ol>	<ol style="list-style-type: none"> <li>1. Очистьте захисну решітку</li> <li>2. Зверніться до уповноваженого сервісного центру</li> <li>3. Почистити</li> </ol>

## TŁUMACZENIE Z ORYGINAŁU INSTRUKCJI

### Szanowni Klienci

Dziękujemy za wybór produktu Emak. Nasza sieć autoryzowanych sprzedawców i warsztatów serwisowych jest do Państwa całkowitej dyspozycji w razie potrzeby.

### WPROWADZENIE

Przed przystąpieniem do pracy zapoznać się z treścią niniejszej instrukcji obsługi a w szczególności z zasadami bezpieczeństwa. Instrukcja zawiera wyjaśnienia dotyczące działania komponentów urządzenia oraz informacje na temat niezbędnych czynności kontrolnych oraz konserwacyjnych.

**UWAGA** Opisy oraz ilustracje zawarte w niniejszej instrukcji nie zawsze dokładnie odzwierciedlają stan faktyczny. Producent zastrzega sobie prawo do wprowadzania zmian bez konieczności każdorazowej aktualizacji instrukcji.

Oprócz instrukcji dotyczących użytkowania i konserwacji niniejszy podręcznik zawiera fragmenty wymagające szczególnej uwagi użytkownika. Fragmenty te zostały oznaczone symbolami opisanymi poniżej:

**UWAGA:** oznacza ryzyko wypadku, obrażeń ciała, nawet śmiertelnych, lub poważnego uszkodzenia własności.

**OSTROŻNIE:** oznacza ryzyko uszkodzenia urządzenia lub jego elementów.

#### UWAGA

#### RYZYKO USZKODZENIA SŁUCHU

W ZWYKŁYCH WARUNKACH UŻYTKOWANIA URZĄDZENIE POWODUJE NARAŻENIE OPERATORA NA DZIENNY POZIOM HAŁASU RÓWNY LUB WYŻSZY

85 dB (A)

### SPIS TREŚCI

<b>1. ZASADY BEZPIECZEŃSTWA</b> (zawiera przepisy umożliwiające bezpieczne użytkowanie maszyny)	<b>186</b>
<b>2. OBJAŚNIENIE SYMBOLI I OSTRZEŻEŃ</b> (wyjaśnia, jak zidentyfikować maszynę oraz co znaczą różne symbole)	<b>188</b>
<b>3. GŁÓWNE KOMPONENTY</b> (objaśnia rozmieszczenie głównych części składowych maszyny)	<b>188</b>
<b>4. MONTAŻ</b> (objaśnia sposób usunięcia opakowania i przeprowadzenia montażu elementów dostarczanych oddzielnie)	<b>188</b>
<b>5. URUCHAMIANIE</b>	<b>189</b>
<b>6. ZATRZYMANIE SILNIKA</b>	<b>191</b>
<b>7. UŻYCIE MASZYNY</b>	<b>191</b>
<b>8. KONSERWACJA</b> (zawiera wszelkie informacje niezbędne do utrzymania sprawności maszyny)	<b>193</b>
<b>9. TRANSPORT</b>	<b>195</b>
<b>10. PRZECHOWYWANIE</b>	<b>196</b>
<b>11. OCHRONA ŚRODOWISKA</b> (Zawiera porady odnośnie użycia maszyny z poszanowaniem środowiska naturalnego)	<b>196</b>
<b>12. WERSJI ODKURZACZ ROZDRABNIACZ</b>	<b>196</b>
<b>13. DANE TECHNICZNE</b> (Wykaz głównych charakterystyk maszyny)	<b>198</b>
<b>14. DEKLARACJA ZGODNOŚCI</b>	<b>199</b>
<b>15. KARTA GWARANCYJNA</b> (Spis warunków gwarancji)	<b>200</b>
<b>16. PRZEWODNIK PO ROZWIĄZYWANIU PROBLEMÓW</b> (Pomaga w szybkim usuwaniu niektórych problemów podczas eksploatacji)	<b>201</b>

### 1. ZASADY BEZPIECZEŃSTWA

**UWAGA** - Prawidłowo użytkowana dmuchawa jest szybkim, wygodnym i efektywnym narzędziem pracy; używana w sposób nieprawidłowy lub bez wymaganych środków ostrożności może stać się urządzeniem niebezpiecznym. Aby praca przy użyciu dmuchawy była zawsze przyjemna oraz bezpieczna, należy skrupulatnie przestrzegać zasad bezpieczeństwa podanych poniżej oraz w dalszej części instrukcji obsługi.

**UWAGA:** System uruchamiania Waszego urządzenia wytwarza pole elektromagnetyczne o bardzo niskiej intensywności. Pole to może kolidować z pracą niektórych sztucznych rozruszników serca. Celem zmniejszenia ryzyka poważnych lub śmiertelnych obrażeń, osoby z wszczepionym rozrusznikiem powinny poradzić się lekarza i skonsultować z producentem rozrusznika przed rozpoczęciem pracy z urządzeniem.

**UWAGA!** - Przepisy krajowe mogą ograniczać korzystanie z urządzenia.



1. Nie używać urządzenia bez uprzedniego przeszkolenia w zakresie jego prawidłowej obsługi. Operator, który korzysta z urządzenia po raz pierwszy, powinien poćwiczyć pracę z urządzeniem przed zastosowaniem go w praktyce.
2. Dmuchawa może być używana wyłącznie przez osoby dorosłe będące w dobrej kondycji fizycznej i znające zasady jego obsługi.
3. Nie używać dmuchawy, gdy odczuwa się zmęczenie fizyczne albo, gdy jest się pod wpływem alkoholu lub narkotyków.
4. Zawsze zakładać rękawice, okulary ochronne oraz osłonę na uszy. Nie zakładać szalików, bransoletek lub innych rzeczy, które mogłyby zostać wciągnięte przez wirnik.
5. Nie zezwalać innym osobom na przebywanie w zasięgu pracy dmuchawy podczas jej uruchamiania i eksploatacji.
6. Zawsze pracować zachowując stabilną i bezpieczną pozycję.
7. Nie kierować strumienia powietrza w stronę osób ani zwierząt.
8. Stosować dmuchawę jedynie w miejscach o dobrej wentylacji. Nie używać dmuchawy w atmosferze wybuchowej, w środowisku zamkniętym lub w pobliżu materiałów łatwopalnych.
9. Codziennie kontrolować dmuchawę, aby upewnić się, czy wszystkie urządzenia zabezpieczające i inne są sprawne.
10. Długie włosy należy spiąć (np. siatką do włosów).
11. Nie używać uszkodzonej dmuchawy, dmuchawy niewłaściwie naprawionej, zamontowanej lub zmodyfikowanej przez osoby nieposiadające odpowiednich kwalifikacji. Nie zdejmować, nie uszkadzać, nie wyłączać żadnego urządzenia zabezpieczającego.
12. Przechowywać niniejszą instrukcję w odpowiednich warunkach i korzystać z niej przed każdym użyciem urządzenia.
13. Postępować zawsze zgodnie z naszymi instrukcjami dotyczącymi konserwacji.
14. Nie należy nigdy wykonywać samemu czynności lub napraw niewchodzących w zakres zwykłej konserwacji. W takich wypadkach należy zwracać się wyłącznie do wyspecjalizowanego i autoryzowanego serwisu.
15. Wszystkie oznaczenia niebezpieczeństw oraz informacje BHP powinny być utrzymane w idealnym stanie. W przypadku uszkodzeń lub pogorszenia ich stanu, należy je jak najszybciej wymienić (Rys. 19).
16. Nie używać urządzenia do celów innych niż wskazane w instrukcji (patrz Str. 192).
17. Nie oddalać się od maszyny, jeśli ma ona włączony silnik.
18. Zabrania się wmontowywania na siłę w dmuchawę wirników innych niż dostarczonych przez producenta. Inne zastosowania są wykluczone, ponieważ zwiększają niebezpieczeństwo wypadków. Nie montować wirnika na innych silnikach lub przekładniach mocy.
19. W przypadku konieczności złomowania dmuchawy, należy oddać ją do sprzedawcy, który podejmie odpowiednie kroki.
20. Dmuchawę udostępniać lub pożyczać wyłącznie osobom z doświadczeniem, znającymi zasady działania i prawidłowej obsługi urządzenia. Dostarczyć im wraz z urządzeniem instrukcję obsługi, którą powinni przeczytać przed przystąpieniem do pracy.
21. Nigdy nie używać dmuchawy w pobliżu urządzeń elektrycznych.
22. Nie zasłaniać i nie zamykać otworów doprowadzających powietrze do wirnika.
23. Nie zbliżać ręk do wirnika. Nie przeprowadzać żadnych czynności konserwacyjnych, gdy silnik pracuje.
24. Należy pamiętać, że właściciel lub użytkownik ponosi odpowiedzialność za wypadki lub ryzyko ponoszone przez osoby trzecie lub należące do nich mienie.
25. Zwracać się zawsze do sprzedawcy po wszelkie wyjaśnienia lub w razie konieczności pilnej naprawy.
26. Nie uderzać ani nie wciskać na siłę łopat wirnika; nie przystępować do pracy, gdy wirnik jest uszkodzony.
27. Nie zasysać dużych przedmiotów, które mogą zablokować lub uszkodzić wirnik.

**⚠ Za wyjątkiem przypadków, w których to wyraźnie zaznaczono (napis "wersja zbieracza"), informacje zawarte w niniejszym podręczniku odnoszą się zarówno do wersji dmuchawy, jak i do wersji zbieracza.**

## ODZIEŻ OCHRONNA

**⚠ W czasie pracy z dmuchawą należy zawsze mieć na sobie odzież ochronną posiadającą odpowiednie atesty.** Użycie odzieży ochronnej nie eliminuje ryzyka urazu, ale zmniejsza szkody w razie wypadku. W kwestii wyboru odpowiedniej odzieży ochronnej należy zwrócić się o radę do zaufanego sprzedawcy.

Odzież powinna być dopasowana i niekrępująca. Mieć na sobie odzież ściśle przylegającą. **Idealna byłaby kurtka oraz spodnie robocze.**

Nie nosić ubrań, szalików, krawatów lub biżuterii, które mogłyby zaplątać się w krzaki. Długie włosy należy spiąć i zabezpieczyć (na przykład chustą beretem, kaskiem itd.).

**Założyć buty ochronne zaopatrzone w przeciwpoślizgowe oraz stalowe czubki.**

 **Zakładać okulary lub osłonę ochronną.**

**Stosować środki ochrony przed hałasem; na przykład słuchawki lub zatyczki do uszu.**

Używanie środków ochrony słuchu wymaga dużej uwagi i ostrożności, ponieważ powoduje to ograniczenie możliwości usłyszenia sygnałów dźwiękowych ostrzegających przed niebezpieczeństwem (krzyk, alarm itp.).

**Zakładać rękawice, które zapewniają maksymalną absorpcję drgań.**

## 2. OBJAŚNIENIE SYMBOLI I OSTRZEŻEŃ (Rys.24)

1. Przed przystąpieniem do użytkowania urządzenia należy dokładnie zapoznać się z instrukcją obsługi i konserwacji
2. Założyć kask, okulary i słuchawki ochronne
3. **UWAGA** – Dmuchawa może wyrzucać z dużą prędkością przedmioty, które mogą się odbić i trafić w operatora. Może to spowodować poważne obrażenia oczu.
4. Typ urządzenia: **DMUCHAWY**
5. Moc akustyczna gwarantowana
6. Symbol zgodności CE
7. Numer seryjny
8. Rok produkcji
9. **UWAGA!** Niebezpieczeństwo odcięcia palców!
10. **UWAGA:** Powierzchnie mogą być gorące.
11. Użytkownik dmuchawy musi się upewnić, że w promieniu 10 metrów nie znajdują się żadne osoby ani zwierzęta. Za każdym razem, gdy na tym samym obszarze pracuje kilku operatorów, obowiązkowe jest zachowanie pomiędzy nimi odległości bezpieczeństwa, która nie może wynosić mniej niż 10 metrów.
12. Ciśnienie akustyczne mierzone w odległości 15 m zgodnie z normą ANSI B175.2-2012

## 3. GŁÓWNE KOMPONENTY (Rys.1)

1. Dysza
2. Rura dmuchawy

3. Dźwignia gazu
4. Uchwyt
5. Kratka ochronna
6. Ogranicznik gazu
7. Przycisk stop
8. Wieca
9. Pompka rozruchowa
10. Dźwignia ssania
11. Pokrywa filtra powietrza
12. Korek zbiornika paliwa
13. Zbiornik paliwa
14. Uchwyt linki rozrusznika
15. Tłumik
16. Śruby blokujące rurę

## 4. MONTAŻ

Maszyna jest dostarczana w stanie przystosowanym do pracy jako dmuchawa.

Dostępny jest zestaw, który pozwala na zmianę zastosowania i pracę jako odkurzacz / rozdrabniacz. Zestaw jest dostarczany jako opcja (patrz rozdział na 12.).

### Montaż rur/uchwytów

 **UWAGA - Podczas instalowania rur i dyszy silnik musi być wyłączony.**

1. Odkręcić śrubę (A, rys.3), aby móc wsunąć oczko (C) przewodu rurowego (B) w odpowiednie gniazdo. Wkręcić śrubę (A), aby zablokować przewód rurowy (B).
2. Aby wyciągnąć rurę przedłużającą (D, rys.2), która znajduje się we wnętrzu wału (B), obrócić pierścieni (E) w kierunku „otwartej kłódki”: wyciągnąć rurę (C). Po osiągnięciu żądanej pozycji, obrócić pierścieni (E) w kierunku pozycji „zamkniętej kłódki”, by zablokować obie rury.
3. Aby uczynić strumień dmuchawy bardziej łatwiejszym do ukierunkowania i skuteczniejszym, można zamontować dyszę (F, rys.4). Dyszę należy wsunąć na rurę przedłużającą (D, rys.2), blokując ją w dwóch zaczech (G, rys.4).

 **UWAGA: wewnątrz rury przedłużającej (D, rys.2) znajduje się siatka zabezpieczająca przed dostępem do środka. Nie można używać dmuchawy bez przewodu rurowego (D), aby**

**nie ryzykować amputacji rąk i palców wskutek przypadkowego włożenia ich do wnętrza przewodu rurowego.**

## PASY NOŚNE

**OPCJA** - Dla zwiększenia komfortu operatora dostępna jest wygodna uprząż (Rys.5) kod 61140011R do nabycia oddzielnie. Należy ją zaczepić do specjalny otworów (D, Rys.6).

## 5. URUCHAMIANIE



### PALIWO

**⚠ UWAGA: benzyna jest paliwem skrajnie łatwopalnym. Korzystając z benzyny lub mieszanki paliw, należy się z nimi obchodzić z jak największą ostrożnością. Nie palić ani nie używać ognia lub płomieni w pobliżu paliwa lub urządzenia.**

- **Celem zmniejszenia ryzyka pożaru i oparzeń, należy obchodzić się z paliwem bardzo ostrożnie. Jest wysoce łatwopalne.**
- Potrząsnąć i umieścić paliwo w pojemniku odpowiednim do przechowywania paliwa.
- Mieszać paliwo na otwartym powietrzu, w miejscu wolnym od obecności iskier i płomieni.
- Złożyć na ziemi, zatrzymać silnik i odczekać aż ostygnie przed rozpoczęciem uzupełniania paliwa.
- Powoli odkręcać korek wlewu paliwa, aby zwolnić ciśnienie i uniknąć wylania się paliwa.
- Dobrze dokręcić korek wlewu paliwa po jego uzupełnieniu. Drgania mogą spowodować poluzowanie się korka i wyciek paliwa.
- Wyrzucić paliwo, które wyciekło ze zbiornika. Odsunąć maszynę na odległość 3 metrów od miejsca uzupełnienia paliwa przed uruchomieniem silnika.
- Pod żadnym pozorem nie próbować nigdy spalić wyciekniętego paliwa.
- Nie palić podczas obchodzenia się z paliwem lub podczas pracy z urządzeniem.
- Przechowywać benzynę w suchym, chłodnym i dobrze wentylowanym miejscu.
- Nie przechowywać benzyny w miejscach, w których znajdują się suche liście, słoma, papier, itp.

- Przechowywać urządzenie oraz paliwo w miejscach, w których opary paliwa nie mają możliwości wejścia w kontakt z iskrami lub otwartym ogniem, warników wody grzewczej, silników elektrycznych lub wyłączników elektrycznych, pieców, itp.
- Nie zdejmować korka ze zbiornika, gdy silnik jest włączony.
- Nie używać paliwa do prac czyszczenia,
- Uważać na to, by nie popłamić paliwem własnej odzieży.

BENZYNY	OLEJU		A
	2% - 50:1		
ℓ	ℓ	(cm <sup>3</sup> )	
1	0,02	(20)	
5	0,10	(100)	
10	0,20	(200)	
15	0,30	(300)	
20	0,40	(400)	
25	0,50	(500)	

Niniejsze urządzenie jest napędzane silnikiem dwusuwowym i wymaga wstępnego sporządzenia mieszanki benzyny z olejem do silników dwusuwowych. Zmieszać benzynę bezołowiową i olej do silników dwusuwowych w czystym pojemniku, odpowiednim do przechowywania benzyny.

**ZALECANE PALIWO: TEN SILNIK JEST PRZYSTOSOWANY DO PRACY NA BENZYNIE BEZOŁOWIOWEJ, PRZEZNACZONEJ DO UŻYTKU W POJAZDACH SAMOCHODOWYCH, O LICZBIE OKTANOWEJ 89 [(R + M) / 2] LUB WYŻSZEJ.**

Zmieszać olej do silników dwusuwowych z benzyną zgodnie z instrukcjami podanymi na opakowaniu.

Zalecamy korzystanie z oleju do silników dwusuwowych Efcó - Oleo-Mac 2% (1:50) opracowanego specjalnie dla silników dwusuwowych chłodzonych powietrzem.

Prawidłowe proporcje oleju/benzyny podane w prospekcie (Rys. A) są odpowiednie, jeśli korzysta się z oleju do silników **PROSINT 2** i **EUROSINT 2** lub równorzędного oleju silnikowego wysokiej jakości (**zgodnego z normą JASO FD lub ISO L-EGD**).

**⚠ OSTROŻNIE: NIE KORZYSTAĆ Z OLEJU DO POJAZDÓW SAMOCHODOWYCH LUB OLEJÓW DO DWUSUWOWYCH SILNIKÓW ZABURTOWYCH.**

**⚠ OSTROŻNIE:**

- **Dostosować ilość kupowanej benzyny do jej rzeczywistego zużycia; nie kupować więcej**

paliwa, niż jest się w stanie wykorzystać w ciągu jednego lub dwóch miesięcy;

- Przechowywać benzynę w hermetycznie zamkniętym pojemniku w suchym i chłodnym miejscu.

**OSTROŻNIE:** Do mieszanki nie należy nigdy używać paliwa zawierającego więcej niż 10% etanolu; dopuszczalne są mieszanki benzyny i etanolu zawierające etanol w stężeniu do maks. 10% lub paliwo typu E10.

**UWAGA** - Przygotować tyle tylko mieszanki, ile zostanie zużyte w ciągu dnia pracy. Nie pozostawić mieszanki w zbiorniku lub w kanistrze zbyt długo. Zaleca się stosowanie stabilizatora do paliwa **ADDITIX 2000** marki Emak o kodzie 001000972. Pozwala on zachować właściwości mieszanki przez okres 12 miesięcy.

### Benzyna alkilowana

**OSTROŻNIE:** Benzyna alkilowana nie posiada takiej samej gęstości, jak standardowa. Z tego powodu silniki wyregulowane ze standardową benzyną mogą wymagać innej regulacji śruby H. W celu przeprowadzenia tej procedury należy się zwrócić do autoryzowanego serwisu.

### Uzupełnianie paliwa

Potrząsnąć zbiornikiem z mieszanką przed rozpoczęciem uzupełniania paliwa.

**UWAGA:** przestrzegać instrukcji bezpieczeństwa dotyczących obchodzenia się z paliwem. Wyłączyć silnik przed rozpoczęciem uzupełniania paliwa. Nigdy nie dolewać paliwa do urządzenia z uruchomionym bądź gorącym silnikiem. Odsunąć się na odległość przynajmniej 3 m od miejsca, w którym przeprowadzono uzupełnianie paliwa przed uruchomieniem silnika. **NIE PALIĆ TYTONIU!**

1. Wyczyścić powierzchnię dookoła korka wlewu paliwa, aby uniknąć przedostawania się zanieczyszczeń.
2. Powoli odkręcić korek wlewu paliwa.
3. Ostrożnie wlać mieszankę paliwa do zbiornika. Unikać rozlewania paliwa.
4. Przed ponownym założeniem korka wlewu paliwa, wyczyścić i sprawdzić stan uszczelki.
5. Natychmiast ponownie założyć korek wlewu paliwa, dokręcając go ręcznie. Usunąć ewentualne rozlane paliwo.

**UWAGA:** upewnić się, że nie ma wycieków paliwa, a jeśli do nich doszło, usunąć je przed rozpoczęciem użytkowania. Jeśli pojawi się taka potrzeba, należy skontaktować się z lokalnym dystrybutorem urządzeń.

### PROCEDURA ROZRUCHU

#### Rozruch przy nagrzanym silniku

Sprawdzić, czy dźwignia gazu (D, Rys. 9) działa prawidłowo oraz, czy blokada gazu (E) jest ustawiona w pozycji minimum.

1. Popchnąć powoli 6 razy pompkę rozruchową (C, rys.7).
2. Ustawić dźwignię rozrusznika (12, rys.1) w położeniu CLOSE (A, rys.7). W ten sposób uruchomi się również samoczynnie półgaz.
3. Oprzeć urządzenie o podłoże w stabilnej pozycji. Trzymając urządzenie jedną dłonią (rys.8), pociągnąć linkę rozruchową (nie więcej, niż 3-krotnie), aż silnik zaskoczy po raz pierwszy. W przypadku nowej maszyny może się okazać konieczne powtórzenie tej czynności.
4. Ustawić dźwignię rozrusznika (12, rys.1) w położeniu OPEN (B, rys.7).
5. Pociągnąć linkę rozruchową, aby uruchomić silnik. Po uruchomieniu maszyny należy odczekać kilka sekund na jej rozgrzanie, nie dotykając w tym czasie dźwigni gazu. Rozgrzanie maszyny może zająć nieco czasu w przypadku niskich temperatur zewnętrznych lub na dużych wysokościach. W celu zakończenia procedury nacisnąć dźwignię gazu (3, rys.1), aby wyłączyć półgaz automatyczny.

**UWAGA!** – Gdy silnik jest rozgrzany, nie korzystać z ssania. (10, Rys. 1) do uruchomienia urządzenia.

**UWAGA!** – Zaleca się, aby urządzenie nigdy nie było włączane bez wirnika. Może to powodować poważne uszkodzenia części silnika oraz doprowadzi do natychmiastowej utraty gwarancji.

#### Procedura w przypadku zalanego silnika

- Zaczepić odpowiednie narzędzie o fajkę świecy zapłonowej.

- Podważyć i wyjąć fajkę ze świecą zapłonową.
- Odkręcić i osuszyć świecę zapłonową.
- Szeroko otworzyć przepustnicę.
- Kilka razy pociągnąć linkę rozrusznika w celu opróżnienia komory spalania.
- Ponownie zamocować świecę zapłonową i podłączyć fajkę, naciskając ją **mocno** w dół. Zamontować pozostałe elementy.
- Ustawić dźwignię ssania w pozycji OTWARCIA (OPEN) — nawet jeśli silnik jest zimny.
- Uruchomić silnik.

### **⚠ OSTROŻNIE:**

- **Nie owijać nigdy linki rozruchowej wokół dłoni.**
- **Podczas pociągania linki rozruchowej nie wykorzystywać nigdy całej jej długości, gdyż mogłoby to spowodować jej przerwanie.**
- **Nie zwalniać nigdy gwałtownie linki, trzymać rękojeść (14, rys. 1) i odczekać, aż linka powoli się zwinnie.**

### **DOCIERANIE SILNIKA**

Silnik osiąga swoją moc maksymalną po 5÷8 godzinach pracy.

Podczas okresu docierania silnika, nie wolno operować silnikiem na maksymalnych obrotach bez pracy, aby uniknąć nadmiernych obciążeń.

**⚠ UWAGA! - Podczas docierania, nie wolno zmieniać paliwa, aby osiągnąć lepsze wyniki pracy, ponieważ można uszkodzić silnik.**

**UWAGA: jest zjawiskiem normalnym, że nowy silnik wytwarza dym podczas i po pierwszym użyciu.**

### **6. ZATRZYMANIE SILNIKA**

Ustawić dźwignię gazu (D, Rys. 9) oraz blokadę gazu (E) w pozycji minimalnej.

Wyłączyć silnik, naciskając przycisk STOP (F, Rys. 9).

### **7. UŻYCIE MASZYNY**

#### **NIEDOZWOLONE UŻYCIE**

- Pracować tylko wtedy gdy widoczność i oświetlenie są wystarczające, aby dobrze widzieć.
- Przed odłożeniem narzędzia należy wyłączyć silnik
- Zachować szczególną uwagę i stan gotowości, gdy korzysta się z osłon, ponieważ takie środki mogą ograniczyć zdolność słyszenia dźwięków informujących o niebezpieczeństwie (sygnałów, ostrzeżeń, itp.).
- Bądźcie niezwykle ostrożni podczas pracy na

terenach nachylonych lub nierównych.

- Zawsze utrzymywać uchwyty pilarki w stanie suchym i czystym.
- **Nie pracować z dmuchawą, stojąc na drabinie, podpórce lub stoliku.**
- **Nie próbować nigdy usuwać dmuchawą substancji ciepłych, żarzących się lub ciekłych paliw.**
- Podczas pracy z urządzeniem nie chodzić do tyłu.
- Korzystać z dmuchawy tylko w rozsądnych godzinach, czyli nie wcześniej rano lub późno wieczorem, gdy może to przeszkadzać innym osobom. Przestrzegać godzin ciszy określonych miejscowymi przepisami.
- Sprawdzać kierunek i siłę wiatru. Nie kierować nigdy dyszy lub wydmuchiwanymi odpadów na osoby, zwierzęta domowe, pojazdy czy budynki mieszkalne.
- Nie kierować nigdy strumienia odpadów ku otwartym oknom lub drzwiom.
- Podczas korzystania z urządzenia uważać na przechodzące osoby i mienie znajdujące się w pobliżu.
- Nie zostawiać dmuchawy z włączonym silnikiem bez nadzoru.
- Zwracać uwagę na to, co się wydmuchuje lub przemieszcza.
- Przeciwiczyć usuwanie skoszonej trawy lub papierowych kubków bez podnoszenia tumanów kurzu.
- Przed użyciem dmuchawy spryskać wodą zapyłone miejsca.
- Nie używać nigdy dmuchawy do przenoszenia materiałów, na których znajduje się nadmierna ilość kurzu lub pyłu.
- Nie kierować strumienia powietrza w stronę osób ani zwierząt. Dmuchawa może wyrzucać niewielkie przedmioty z dużą prędkością. W przypadku zauważenia nadchodzącej osoby należy natychmiast wyłączyć urządzenie.
- Dmuchawy **NIE** należy używać do usuwania:
  - Dużych ilości żwiru lub pyłu pochodzącego ze żwiru
  - Odpadów pochodzących z robót budowlanych
  - Pyłu pochodzącego z gipsu
  - Pyłu pochodzącego z cementu lub betonu
  - Suche ziemi ogrodowej
- Nie używać dmuchawy do rozprowadzania lub rozpylania nawozów, produktów chemicznych, innych substancji toksycznych lub paliwa, chyba że została ona zaprojektowana do takich zastosowań; w takim przypadku należy jej używać do tego celu tylko w odpowiednim miejscu.
- Jeżeli wydmuchiwana substancja jest dostępna w handlu, należy się zapoznać z jej kartą bezpieczeństwa materiałowego lub zwrócić się do jej producenta.

**⚠ UWAGA!** - Krzemionka jest podstawowym składnikiem piasku, kwarcu, cegieł, gliny, granitu, skał i wielu innych materiałów, włącznie z wyrobami betonowymi i murarskimi. Powtarzające się i/lub intensywne wdychanie krystalicznej krzemionki występującej w powietrzu może powodować poważne lub śmiertelne choroby dróg oddechowych, włącznie z pylicą krzemową. W miejscach występowania podobnych materiałów należy zawsze przestrzegać zalecanych środków ostrożności związanych z ochroną dróg oddechowych.

**⚠ UWAGA!** - Wdychanie pyłu azbestowego jest niebezpieczne i może spowodować poważne lub śmiertelne obrażenia, choroby dróg oddechowych lub raka. Stosowanie i utylizacja produktów zawierających azbest podlegają ścisłym przepisom regulującym. Nie wydychać ani nie przemieszczać azbestu lub produktów zawierających azbest, takich jak azbestowe powłoki izolacyjne. Jeżeli zachodzi przypuszczenie, iż przemieszczane są materiały zawierające azbest, należy się niezwłocznie skontaktować z pracodawcą lub miejscowymi władzami sanitarnymi.

#### Przygotowanie do pracy

**⚠ UWAGA!** - Zawsze przestrzegać przepisów dotyczących bezpieczeństwa. Należy zaplanować pracę przed jej rozpoczęciem. Nie rozpoczynać pracy, jeżeli strefa pracy nie jest wolna od przeszkód i jeżeli brakuje punktów oparcia dla stóp.

**⚠ UWAGA!** - Dmuchała może wyrzucać ciała obce z dużą prędkością - mogą się one odbić i trafić w operatora. Może to spowodować poważne obrażenia oczu. Podczas pracy należy zawsze nosić okulary ochronne.

**⚠** Wystawienie na działanie drgań może spowodować szkody zdrowotne u osób cierpiących na zaburzenia krążenia lub dolegliwości ze strony układu nerwowego. Zasięgnąć porady lekarskiej w przypadku wystąpienia objawów takich jak odrętwienie, utrata czucia, zmniejszenie normalnej siły czy zmiany kolorytu skóry. Te objawy z reguły występują w obrębie palców, dłoni lub nadgarstków.

- Przed użyciem dmuchawy sprawdzić jej stan, zwłaszcza tłumik, wlot zasysania i filtr powietrza.
- W przypadku dużej ilości pyłu spryskać lekko

- wodą strefę roboczą przy użyciu rury lub użyć złącza do rozpylacza, jeżeli dysponuje się wodą.
- Zwracać uwagę na dzieci, zwierzęta domowe, otwarte okna lub samochody i usuwać odpady w bezpieczny sposób.
- Używać przedłużenia dyszy w taki sposób, aby strumień powietrza używany był blisko terenu.
- Po zakończeniu pracy z dmuchawą należy ją wyczyścić i wyrzucić odpady do kosza na śmieci.
- Używać dmuchawy z możliwie jak najniższym ustawieniem przepustnicy.
- Blokada gazu (E, Rys. 9) pozwala na ustawienie różnych trybów pracy silnika oraz, w konsekwencji, różnych natężeń strumienia wydychanego powietrza. Przed wyłączeniem urządzenia, ustawić blokadę w pozycji minimum.

**⚠ UWAGA!** - Nosić sprzęt ochrony osobistej zalecany w przypadku pracy z dmuchawą:

1. Słuchawki zabezpieczające przed hałasem.
2. Okulary ochronne.
3. Maskę ochronną w zapyłonym otoczeniu.

#### Dmuchały można używać do:

- Usuwanie i zbierania liści
- Usuwanie śmieci lub skoszonej trawy z ulic, ścieżek, parków, parkingów, altan, szop, boisk itp.
- Usuwanie ściętej trawy
- Usuwanie lub rozdrabniania gąszczy trawy
- Czyszczenia parkingów
- Czyszczenia sprzętu rolniczego i budowlanego
- Czyszczenia amfiteatrów i parków rekreacyjnych
- Usuwanie lekkiego lub miękkiego śniegu
- Osuszania chodników i obszarów zewnętrznych
- Usuwanie śmieci z kątów, punktów połączeń, szczelin pomiędzy kamieniami brukowymi itp.

**⚠ UWAGA:** podczas pracy w trudno dostępnych miejscach należy zawsze wydychać materiał od kąta i do wewnątrz, ku środkowi obszaru roboczego.

Dmuchała jest zaprojektowana do pracy przy wykorzystaniu jednej ręki. Użytkownik może trzymać uchwyt zarówno prawą jak i lewą ręką.

**⚠ UWAGA!** - Należy zawsze sprawdzać, czy kratka zabezpieczająca (G, Rys.10) jest prawidłowo zamknięta i czy zaczep (H) jest zablokowany. Niebezpieczeństwo obciążenia palców.

## 8. KONSERWACJA

TABELA KONSERWACJI

Należy pamiętać, iż poniższe zalecenia dotyczące częstotliwości konserwacji odnoszą się wyłącznie do standardowych warunków eksploatacji. Jeśli codzienna eksploatacja urządzenia jest intensywniejsza od normalnej, należy zwiększyć częstotliwość konserwacji.		Przed każdym użyciem	Po każdorazowym uzupełnieniu paliwa	Co tydzień	W razie uszkodzenia lub usterki	W razie potrzeby
Całe urządzenie	Sprawdzić: wycieki, pęknięcia i oznaki zużycia	X	X			
Skontrolować: wyłącznik, rozrusznik, dźwignię gazu oraz dźwignię zatrzymującą urządzenie	Sprawdzić działanie	X	X			
Zbiornik na paliwo	Sprawdzić: wycieki, pęknięcia i oznaki zużycia	X	X			
Filtr paliwa	Sprawdzić i wyczyścić			X		
	Wymienić element filtrujący				X	Co 6 miesięcy
Wszystkie dostępne śruby i nakrętki (za wyjątkiem śrub gaźnika)	Sprawdzić i ponownie dokręcić			X		
Filtr powietrza	Oczyścić	X				
	Wymienić				X	Co 6 miesięcy
Żeberka cylindra oraz otwory w pokrywie rozrusznika	Oczyścić			X		
Linka rozrusznika	Sprawdzić: uszkodzenia i oznaki zużycia			X		
	Wymienić				X	
Gaźnik	Sprawdzić minimalną prędkość	X	X			
Świeca zapłonowa	Sprawdzić odległość pomiędzy elektrodami			X		
	Wymienić				X	Co 6 miesięcy
System antywibracyjny	Sprawdzić: uszkodzenia i oznaki zużycia			X		

## ZGODNOŚĆ EMISJI ZANIECZYSZCZEŃ GAZOWYCH

Ten silnik, włącznie z systemem kontroli emisji, musi być zarządzany, użytkowany i poddawany konserwacji zgodnie z instrukcjami podanymi w podręczniku użytkownika celem utrzymania poziomów emisji zgodnych z wymogami prawnymi mającymi zastosowanie do maszyn nieprzeznaczonych do ruchu drogowego.

Nie należy dopuszczać do jakichkolwiek celowych naruszeń lub niewłaściwego użytkowania systemu kontroli emisji silnika.

Nieprawidłowe działanie, użytkowanie bądź konserwacja silnika lub maszyny mogłyby spowodować usterek systemu kontroli emisji potencjalnie skutkujące niezgodnością ze stosownymi wymogami prawnymi; w takim przypadku należy niezwłocznie powziąć stosowne działania w celu skorygowania usterek systemu i przywrócenia stosownych wymogów.

Poniżej przedstawiono kilka przykładów nieprawidłowego działania, użytkowania lub konserwacji (lista ta nie jest wyczerpująca):

- Działanie z nadmierną siłą lub uszkodzenie urządzeń dozujących paliwo;
- Stosowanie paliwa i/lub oleju silnikowego nieodpowiadającego właściwościom określonym w rozdziale ROZRUCH / PALIWO;
- Stosowanie nieoryginalnych części zamiennych, na przykład świec itp.;
- Brak konserwacji lub nieodpowiednia konserwacja układu wydechowego, włącznie z nieprawidłową częstotliwością konserwacji tłumika, świecy, filtra powietrza itp..

**⚠ UWAGA! - Naruszenie tego silnika powoduje unieważnienie certyfikacji UE w zakresie emisji.**

Poziom emisji CO<sub>2</sub> dla tego silnika można znaleźć na stronie internetowej Emak ([www.myemak.com](http://www.myemak.com)) w sekcji "The Outdoor Power Equipment World".

**⚠ UWAGA! - W czasie wykonywania czynności konserwacyjnych należy zawsze nosić rękawice ochronne. Nie wykonywać czynności konserwacyjnych, kiedy silnik jest rozgrzany. Konserwację należy przeprowadzać przy wyłączonym silniku.**

- Nieprawidłowa konserwacja oraz usunięcie urządzeń zabezpieczających może prowadzić do poważnych wypadków.
- Nie używać paliwa (mieszanki) do czyszczenia

elementów kosi.

- Nie wolno nigdy samodzielnie wykonywać czynności lub napraw nie wchodzących w zakres zwykłej konserwacji. Należy się zawsze zlecić takie prace do wykonania przez autoryzowany serwis.

## FILTR POWIETRZA

W przypadku znacznego spadku mocy silnika należy otworzyć pokrywę (A, rys.11) i sprawdzić filtr powietrza (B). W celu wyczyszczenia filtra powietrza należy się zapoznać z rys.11 i wykonać następujące czynności:

- Odkręć dwie śruby (C), aby zdjąć pokrywę i uzyskać dostęp do filtra.
- W razie zanieczyszczenia lub uszkodzenia wymienić go. Przed zamontowaniem nowego filtra, wyeliminować większe zanieczyszczenia od wewnętrznej strony pokrywy oraz z miejsc wokół filtra
- Zamontować filtr (B) i zamknąć pokrywę, przykręcając obie śruby (C).

**⚠ PRZESTROGA** – Korzystanie z dmuchawy bez zamontowanego filtra powietrza lub z bardzo zabrudzonym filtrem zagraża prawidłowemu działaniu silnika i powoduje unieważnienie gwarancji.

## FILTR PALIWA (Rys. 12)

Zaleca się wymianę filtra mieszanki wewnątrz zbiornika co najmniej raz w roku. Czynność tę należy powierzyć autoryzowanemu serwisowi:

- Opróżnić zbiornik mieszanki.
- Wyciągnąć filtr i odłączyć go od przewodu mieszanki.
- Zamontować nowy filtr na przewodzie mieszanki.
- Włożyć ponownie filtr do zbiornika.

**⚠ PRZESTROGA** – Niedokonanie wymiany zabrudzonego filtra mieszanki zagraża prawidłowemu działaniu silnika.

## SILNIK

Czyścić okresowo żebra cylindra pędzłem lub strumieniem sprężonego powietrza. Nagromadzenie się zanieczyszczeń na cylindrze może spowodować szkodliwe przegrzanie się silnika.

## ŚWIECA

Zaleca się okresowe czyszczenie świecy oraz kontrolę odstępu elektrod (Rys. 23). Stosować świece NGK CMR7A lub zamiennik innej marki.



## KRATKA ZABEZPIECZAJĄCA

Upewnić się co do idealnej sprawności sprężyny (D, Rys.13) i zaczepu do zamykania (E). Zagwarantuje to prawidłowe zamknięcie kratki zabezpieczającej.

Po długim okresie użytkowania dmuchawy na osłone wentylatora może się nagromadzić duża ilość pyłu. Powoduje to słaby przepływ powietrza (mniejsza objętość) i może być powodem uszkodzenia wentylatora i/lub przegrzania silnika. Należy więc pamiętać o czyszczeniu osłony wentylatora.

## ZESPÓŁ ROZRUSZNIKA

**! UWAGA:** Sprężyna śrubowa jest napięta i może odskoczyć, powodując poważne obrażenia ciała. Pod żadnym pozorem nie wolno próbować jej demontować ani modyfikować.

## GAŹNIK

Gaźnik regulowany jest fabrycznie w sposób standardowy, zgodnie z przepisami dotyczącymi emisji.

**! UWAGA:**

- Nie zmieniać regulacji gaźnika poprzez odkręcanie lub dokręcanie jego śrub; tę czynność należy powierzyć wykwalifikowanemu personelowi autoryzowanego serwisu.
- Nieprawidłowa regulacja może spowodować poważne uszkodzenia silnika.
- Ponadto nie należy naruszać ani zdejmować czerwonych nasadek ochronnych śrub gaźnika.

W razie problemów (gdy silnik nie utrzymuje minimalnej prędkości, gdy prędkość obrotowa silnika jest nie regularna lub w razie niemożności osiągnięcia przez niego maksymalnej mocy) należy się zwrócić do autoryzowanego serwisu.

**! UWAGA - Zmiany klimatyczne oraz położenie nad poziomem morza mogą mieć wpływ na parametry spalania.**

## TŁUMIK

**! UWAGA** – Ten tłumik wyposażony jest w katalizator niezbędny do tego, aby silnik mógł być uznany za zgodny z wymogami dotyczącymi emisji. Katalizatora nie wolno nigdy modyfikować lub zdejmować: nieprzestrzeganie tego zakazu stanowi naruszenie prawa.

**! UWAGA** – Tłumiki wyposażone w katalizator bardzo mocno nagrzewają się podczas pracy silnika i pozostają gorące również długo po zatrzymaniu silnika. Dzieje się tak nawet wtedy, gdy silnik pracuje na obrotach jałowych. Dotknięcie powierzchni może spowodować poparzenie skóry. **Uwaga! Niebezpieczeństwo pożaru!**

**! OSTROŻNIE** - Jeżeli tłumik jest uszkodzony, należy go wymienić. Jeżeli tłumik często się zatyka, może to oznaczać, iż skuteczność działania katalizatora jest ograniczona.

**! UWAGA** – Nie pracować urządzenia, jeśli tłumik jest uszkodzony, zmodyfikowany lub jeśli go brakuje. Niewłaściwie konserwowany tłumik zwiększa ryzyko wystąpienia pożaru i utraty słuchu.

## KONSERWACJA NADZWYCZAJNA

Na koniec sezonu, w przypadku intensywnego użytkowania, lub co dwa lata, w przypadku zwykłego użytkowania, zlecić ogólny przegląd przez wyspecjalizowanego technika z serwisu technicznego.

**! UWAGA:** Wszystkie czynności konserwacyjne, które nie są opisane w niniejszym podręczniku powinny być wykonywane przez autoryzowany serwis. Aby zagwarantować stałe i prawidłowe działanie dmuchawy, należy pamiętać, że przy ewentualnej wymianie części należy stosować wyłącznie **ORYGINALNE CZĘŚCI ZAMIENNE**.

**! Ewentualne niedozwolone zmiany i/lub stosowanie nieoryginalnych części zamiennych mogą spowodować poważne lub śmiertelne obrażenia użytkownika lub osób trzecich.**

## 9. TRANSPORTU

Przenoszenie i transport dmuchawy dozwolone są jedynie przy wyłączonym silniku.

**! UWAGA** - Przed transportem urządzenia w pojeździe należy się upewnić, że jest ono do niego prawidłowo i solidnie przymocowane pasami. Urządzenie należy transportować w pozycji pionowej, z opróżnionym zbiornikiem, ponadto należy się upewnić, iż nie narusza się obowiązujących przepisów dotyczących transportu takich urządzeń.

## 10. PRZECHOWYWANIE

Gdy urządzenie nie będzie używane przez dłuższy czas:

- Usunąć mieszanke ze zbiornika.
- Uruchomić maszynę na niezbyt wysokiej prędkości obrotowej i pozwolić, by silnik zatrzymał się z powodu braku paliwa.
- Starannie wyczyścić zbiornik.
- Starannie oczyścić maszynę i usunąć odłamki i zanieczyszczenia (nagromadzony pył, trawa lub inne materiały).
- Pokryć warstwą oleju wszystkie metalowe części, by zapobiec korozji.
- Umieścić maszynę i jej akcesoria w suchym i chłodnym miejscu, niedostępnym dla dzieci, z dala od niezabezpieczonych źródeł ciepła i czynników chemicznych o działaniu żrącym, takich jak na przykład produkty chemiczne używane w ogrodzie.

Po długim okresie nieaktywności przed użyciem maszyny należy sprawdzić wszystkie uszczelnienia i gaźnik; zaleca się przeprowadzenie tej kontroli w autoryzowanym serwisie.

**⚠ PRZESTROGA** – Należy pamiętać o przechowywaniu maszyny w miejscu zabezpieczonym przed promieniowaniem słonecznym przenikającym przez szyby: mogłoby ono spowodować uszkodzenie niektórych części wykonanych z tworzywa sztucznego. Nie używać pozostałości mieszanki sporządzonej ponad miesiąc wcześniej: mogłoby to spowodować poważne uszkodzenia i unieważnienie gwarancji.

## 11. OCHRONA ŚRODOWISKA

Ochrona środowiska powinna mieć nadrzędne znaczenie podczas używania maszyny, z korzyścią dla społeczności lokalnej oraz otoczenia, w którym żyjemy.

- Nie zakłócać spokoju sąsiadom.
- Dokładnie przestrzegać lokalnych przepisów o usuwaniu materiałów pozostałych po koszeniu.
- Dokładnie przestrzegać lokalnych przepisów o usuwaniu opakowań, olejów, benzyny, akumulatorów, filtrów, zużytych części i wszelkich innych elementów silnie oddziałujących na środowisko naturalne; odpadów tych nie wolno wyrzucać na śmieci, lecz należy je segregować i dostarczać do specjalnych punktów zbiórki, zajmujących się recyklingiem.

## Rozbiórka i usuwanie

Po wycofaniu maszyny z eksploatacji nie można jej porzucać w dowolnym miejscu, lecz należy zwrócić się do punktu zbiórki.

Duża część materiałów zastosowanych w produkcji maszyny nadaje się do recyklingu; wszystkie części metalowe (stal, aluminium, mosiądz) można sprzedać w punkcie skupu złomu. Więcej informacji można uzyskać w lokalnych zakładach komunalnych. Usuwanie odpadów po rozbiórce maszyny musi odbywać się w sposób ekologiczny, aby nie zanieczyszczać gruntu, powietrza i wody.

**Zawsze należy też przestrzegać obowiązujących przepisów lokalnych.**

Przy złomowaniu maszyny należy zniszczyć etykiety z oznaczeniem CE wraz z niniejszym podręcznikiem.

## 12. WERSJI ODKURZACZ ROZDRABNIACZ

### MONTAŻ

**Zestaw odkurzacz / rozdrabniacz opcjonalny:**

1. Rura odkurzacza (dwuczęściowa)
2. Zbiornik
3. Worek
4. Uchwyt

**⚠ UWAGA** – Podczas instalowania rur, kolektora i worka silnik musi być wyłączony.

### PRZYGOTOWANIE

- W celu zamontowania uchwytu (F, rys.16) należy zdemontować dwa korki (G), odkręcając w tym celu dwie śruby. Podczas montażu uchwytu (F) konieczne jest wsunięcie kabla (H, rys.17) w odpowiedni otwór, aby zapobiec jego przytraśnięciu. Po zamocowaniu uchwytu za pomocą dwóch śrub należy podłączyć złącze kabla (Q, rys.18) do odpowiedniej blaszki (R) maszyny
- Włożyć zbiornik (C, Rys. 14) w worek (D) w taki sposób, aby pokryć całą część stożkową i zamknąć przy pomocy taśmy na rzep (E). Umieszczenie worka na końcu rury umożliwi wygodniejszą pracę z urządzeniem.
- Odkręcić śrubę (A, rys.15), aby móc wsunąć oczko (B) kolektora (C) do odpowiedniego gniazda. Wkręcić śrubę (A), aby zablokować kolektor (C).
- Otworzyć kratkę zabezpieczającą, przesuwając śrubokrętem jęczyzek (H, Rys.19) blokujący zamknięcie samej kratki. Zamontować rurę odkurzacza (L, Rys. 20) w taki sposób, aby cztery wypustki (M) wirnika weszły i zablokowały się w czterech kanałach prowadzących (N) rury. Obrócić zgodnie ze strzałką (2), aż do zablokowania. Wcisnąć

końcówkę rury odkurzacza (P, Rys. 21) w taki sposób, aby część ukośna na końcu rury była zwrócona w dół.

**UWAGA** – Przed uruchomieniem urządzenia upewnić się, czy rura ssawna została prawidłowo zamontowana.

**UWAGA** – Nie uruchamiać nigdy dmuchawy, jeżeli kratka zabezpieczająca (G, Rys.10) jest otwarta, uszkodzona lub nie można jej zamknąć, za wyjątkiem sytuacji, gdy zainstalowana jest rura ssawna.

**UWAGA** – Przed uruchomieniem dmuchawy należy zawsze sprawdzić, czy worek jest nienaruszony i czy zawias jest zamknięty. Nigdy nie wolno używać uszkodzonego worka. Istnieje ryzyko odniesienia obrażeń spowodowanych latającymi odłamkami.

**UWAGA** – Unikać jakiegokolwiek bezpośredniego kontaktu ciała ze strefą wydechu tłumika.

## ZASTOSOWANIE

**UWAGA** – Urządzenie należy zawsze trzymać mocno obiema rękami.

Odkurzacz został zaprojektowany w taki sposób, że jego użytkowanie wymaga obu rąk (Rys. 22). Prawa ręka użytkownika powinna spoczywać na uchwycie sterującym a lewa na uchwycie obudowy. Dotyczy to również osób leworęcznych.

Włożyć pasek worka na lewe stronę i przełożyć prawą ramię. Jeśli urządzenie jest wykorzystywane jako odkurzacz, użycie worka jest obowiązkowe.

Duża średnica rury ssawnej umożliwia również zasysanie dużych liści, kawałków kartonu i kory.

**Zwracać uwagę na to**, aby nie zasysać przedmiotów o dużych wymiarach, drewna, puszek, kawałków sznurka lub taśmy, które mogłyby uszkodzić skrzydełka wirnika lub go zablokować.

**Należy uważać** na wilgotne liście, które mogą zablokować wirnik.

**Należy uważać**, aby nie zablokować rury odkurzacza, co może uszkodzić silnik powodując jego nadmierne obroty.

**OSTROŻNIE** – Nie przesuwac po podłożu końcówki rury ssawnej.

**OSTROŻNIE** – Nie zasysać substancji ściernych, takich jak piasek czy żwir, które mogłyby

spowodować szybkie zniszczenie wirnika.

**UWAGA** – Nie zasysać nigdy substancji o wysokiej temperaturze lub palących się, jak również ciekłych paliw. Nie zbierać odkurzaczem płynów łatwopalnych ani substancji toksycznych (np. paliwa), ani materiałów nimi nasączonych. Może to powodować śmiertelne zranienie wywołane pożarem lub wybuchem!

**OSTROŻNIE** – Nietypowy hałas lub zmiana liczby obrotów silnika mogą wskazywać na zatkanie wewnątrz urządzenia w fazie zasysania. Natychmiast wyłączyć silnik, zdemontować rurę ssawną i sprawdzić, czy w przewodach wewnętrznych nie gromadzą się resztki, które powodują ich zatkanie.

## KONSERWACJA



**OBUDOWA WIRNIKA** – Okresowo oczyścić wnętrze wirnika z zanieczyszczeń, aby nie dopuścić do obniżenia parametrów pracy urządzenia.

**WIRNIK** – Sprawdzić, czy łopatki są czyste i nieuszkodzone, aby zapobiec zmniejszeniu strumienia powietrza oraz zwiększeniu wibracji. W przeciwnym wypadku, należy zwrócić się do **autoryzowanego serwisu**.

**WOREK** – Należy go okresowo prać, aby zapewnić prawidłowe zasysanie oraz opróżnianie. Sprawdzić, czy worek nie jest uszkodzony i czy zawiasy są sprawne. W razie potrzeby wymienić je.

**Inne czynności konserwacyjne - patrz rozdział na 8. str. 193.**

### 13. DANE TECHNICZNE

Pojemność silnika	cm <sup>3</sup>	25.4
Silnik		2 suwowy
Moc	kW	1.0
Pojemność zbiornika na paliwo	 + 	cm <sup>3</sup> 450 (0,45 ℓ)
Gaënik z pompkà rozruchowà		Tak
Układ antywibracyjny		Tak
Ciężar	kg	3.7
Moc pojemnościowa dmuchawy	m <sup>3</sup> /h	720
Maksymalna prędkość powietrza	m/s	70
Moc pojemnościowa odkurzacza	m <sup>3</sup> /h	770
Pojemność worka odkurzacza	ℓ	36

Ciśnienie akustyczne	dB (A)	ANSI B175.2/2012	73.0	
Ciśnienie akustyczne	dB (A)	L <sub>PA</sub> av EN15503 EN 22868	96.5	*
Niepewność	dB (A)		2.0	
Poziom mocy akustycznej zmierzony	dB (A)	2000/14/EC EN 22868 EN ISO 3744	104.0	
Niepewność	dB (A)		1.0	
Moc akustyczna gwarantowana	dB (A)	L <sub>WA</sub> 2000/14/EC EN 22868 EN ISO 3744	105.0	
Poziom wibracji	m/s <sup>2</sup>	EN15503 EN 22867 EN 12096	6.3	*
Niepewność	m/s <sup>2</sup>	EN 12096	2.8	

\* Wartości średnie ważone (1/7 minimum, 6/7 pełne obciążenie).

## 14. DEKLARACJA ZGODNOŚCI

Niżej podpisana **EMAK spa via Fermi, 4 - 42011 Bagnolo in Piano (RE) ITALY**

świadoma odpowiedzialności za swój produkt, deklaruje, że urządzenie:

1. Typ:	<b>Dmuchawy</b>
2. Marka: / Typ:	<b>Oleo-Mac BV 250 – Efco SA 2500</b>
3. Numer serii:	<b>554 XXX 0001 - 554 XXX 9999</b>
jest zgodny z wymogami dyrektywy / rozporządzenia wraz z późniejszymi zmianami lub uzupełnieniami	<b>2006/42/EC - 2014/30/EU - (EU) 2016/1628 - 2000/14/EC - 2011/65/EU</b>
jest zgodne z wymogami następujących zharmonizowanych norm:	<b>EN 15503:2009+A2:2015 - EN ISO 14982:2009</b>
Wykonane procedury kontroli zgodności	<b>Annex V - 2000/14/EC</b>
Poziom zmierzonej mocy akustycznej	<b>104.0 dB(A)</b>
Poziom gwarantowanej mocy akustycznej	<b>105.0 dB(A)</b>
Wykonano w:	<b>Bagnolo in piano (RE) Italy - via Fermi, 4</b>
Dátum:	<b>15/04/2020</b>
Dokumentacja techniczna złożona w:	<b>siedzibie administracyjnej. - Dyrekcja techniczna</b>

  
 **Emak**<sup>®</sup>  
s.p.a.  
Fausto Bellamico - President

## 15. CERTYFICAT GWARANCYJNY

Niniejsze urządzenie zostało zaprojektowane i wykonane przy wykorzystaniu najnowocześniejszych technik produkcyjnych. Producent udziela gwarancji na swoje wyroby na okres dwudziestu czterech (24) miesięcy od daty zakupu do celów prywatnych i hobbystycznych. W przypadku używania produktu do zastosowań profesjonalnych okres gwarancyjny ograniczony jest do 12 miesięcy.

### Ogólne warunki gwarancji

- 1) Gwarancja obowiązuje począwszy od dnia zakupu. Producent, poprzez sieć sprzedaży i obsługi technicznej, wymienia bezpłatnie części z wadami materiałowymi, wadami powstałymi w toku obróbki oraz wadami produkcyjnymi. Gwarancja nie znosi prawa nabywcy przewidzianego w kodeksie cywilnym i dotyczącego roszczeń w wyniku wad i uszkodzeń spowodowanych przez sprzedany przedmiot.
  - 2) Personel techniczny przystąpi do naprawy w czasie, na który pozwolą wymagania organizacyjne, zawsze najszybciej jak to możliwe.
  - 3) **Aby skorzystać z naprawy gwarancyjnej, konieczne jest przedstawienie autoryzowanym pracownikom obsługi poniższej karty gwarancyjnej, ostemplowanej przez sprzedawcę, wypełnionej we wszystkich swoich częściach oraz faktury zakupu lub paragonu lub też innego wymaganego prawnie dokumentu sprzedaży z**
- odnotowaną datą zakupu.**
- 4) Utrata gwarancji następuje w przypadku:
    - Widocznego braku konserwacji,
    - Nieprawidłowego użytkowania wyrobu lub jego przeróbek,
    - Stosowania niewłaściwych smarów lub paliwa,
    - Stosowania nieoryginalnych części zamiennych lub akcesoriów,
    - Wykonywania napraw przez osoby nieupoważnione.
  - 5) Producent nie obejmuje gwarancją materiałów eksploatacyjnych i części podlegających normalnemu zużyciu podczas pracy urządzenia.
  - 6) Gwarancja nie obejmuje prac mających na celu unowocześnienie i ulepszenie produktu.
  - 7) Gwarancja nie obejmuje regulacji ani czynności konserwacyjnych, które będą konieczne w okresie gwarancyjnym.
  - 8) Ewentualne uszkodzenia powstałe podczas transportu trzeba natychmiast zgłosić przewoźnikowi pod groźbą utraty gwarancji.
  - 9) Gwarancja nie obejmuje ewentualnych szkód, bezpośrednio lub pośrednio wyrządzonych osobom lub rzeczom z powodu usterek maszyny lub wynikłych z wymuszonego przedłużonego przestoju w pracy maszyny.

MODEL

Nr SERYJNY \_\_\_\_\_

NABYWCA PAN/I.

DATA

SPRZEDAWCA

✂ Nie wysyłać! Załączyć jedynie w przypadku żądania naprawy gwarancyjnej.

## 16. ROZWIĄZYWANIE PROBLEMÓW



**UWAGA: przed wykonaniem wszystkich zalecanych w poniższej tabeli czynności należy zawsze wyłączyć urządzenie i odłączyć świecę zapłonową, z wyjątkiem napraw wymagających działania urządzenia.**

Po sprawdzeniu wszystkich możliwych przyczyn, jeśli problem nie został rozwiązany, należy zwrócić się do Autoryzowanego Serwisu. Jeśli pojawi się usterka nie wymieniona w tabeli, należy zwrócić się do Autoryzowanego Serwisu.

PROBLEM	MOŻLIWE PRZYCZYNY	ROZWIĄZANIE
Silnik nie rusza lub wyłącza się po kilku sekundach od uruchomienia.	<ol style="list-style-type: none"> <li>1. Brak iskry zapłonowej</li> <li>2. Silnik jest zalany</li> </ol>	<ol style="list-style-type: none"> <li>1. Sprawdzić iskrę świecy zapłonowej. Jeśli brak jest iskry, powtórzyć test z nową świecą (<b>CMR7A</b>).</li> <li>2. Wykonać procedurę ze str. 190. Jeśli silnik nadal nie rusza, powtórzyć procedurę z nową świecą.</li> </ol>
Silnik rusza, ale nie przyspiesza w prawidłowy sposób lub nie działa prawidłowo przy dużej prędkości.	Należy wyregulować gaźnik.	Zwrócić się do Autoryzowanego Serwisu w celu regulacji gaźnika.
Silnik nie osiąga pełnej prędkości i/lub wytwarza nadmierną ilość dymu.	<ol style="list-style-type: none"> <li>1. Sprawdzić mieszankę oleju z benzyną.</li> <li>2. Zanieczyszczony filtr powietrza.</li> <li>3. Należy wyregulować gaźnik.</li> </ol>	<ol style="list-style-type: none"> <li>1. Stosować świeżą benzynę i olej odpowiedni do silników dwusuwowych.</li> <li>2. Wyczyścić; zobacz instrukcje w rozdziale Konserwacja filtra powietrza.</li> <li>3. Zwrócić się do Autoryzowanego Serwisu w celu regulacji gaźnika.</li> </ol>
Silnik uruchamia się, pracuje i przyspiesza, ale nie przechodzi na bieg jałowy.	Należy wyregulować gaźnik.	Zwrócić się do Autoryzowanego Serwisu w celu regulacji gaźnika.
Silnik uruchamia się i pracuje, ale natężenie przepływu powietrza jest niewielkie	<ol style="list-style-type: none"> <li>1. Zatkana kratka ochronna</li> <li>2. Uszkodzony wirnik</li> <li>3. Zatkany ślimak i przewody</li> </ol>	<ol style="list-style-type: none"> <li>1. Oczyszczyć kratkę ochronną</li> <li>2. Skontaktować się z autoryzowanym serwisem</li> <li>3. Oczyszczyć</li> </ol>



- I** **ATTENZIONE!** – Questo manuale deve accompagnare la macchina durante tutta la sua vita.
- GB** **WARNING!** – This owner's manual must stay with the machine for all its life.
- F** **ATTENTION!** – Le manuel doit accompagner la machine pour toute sa vie.
- D** **ACHTUNG!** - Dieses Anweisungsheft muß das Gerät während seiner gesamten Lebensdauer begleiten.
- E** **¡ATENCIÓN!** - Este manual debe acompañar a la máquina durante toda su vida útil.
- P** **ATENÇÃO!** - Este manual deve acompanhar a máquina durante toda a sua vida útil.
- GR** **ΠΡΟΣΟΧΗ!** - Το παρόν εγχειρίδιο πρέπει να συνοδεύει το μηχάνημα καθ'όλη τη διάρκεια ζωής του.
- CZ** **UPOZORNĚNÍ!** - Tento návod musí být dostupný po celou dobu životnosti přístroje.
- SK** **UPOZORNENIE** - Tento návod musí sprevádzať prístroj po celú dobu jej životnosti.
- RUS** **ВНИМАНИЕ!** - Настоящая инструкция должна сопровождать изделие во время всего срока его службы.
- UA** **УВАГА!** - Ця інструкція повинна супроводжувати виріб під час всього строку його служби.
- PL** **UWAGA!** - Niniejsza instrukcja powinna towarzyszyć urządzeniu przez cały okres jego eksploatacji.