

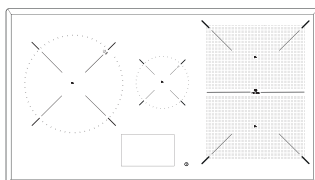

- ИНСТРУКЦИЯ ПО УСТАНОВКЕ И РЕКОМЕНДАЦИИ
- ПО УХОДУ И ИСПОЛЬЗОВАНИЮ
- КЕРАМИЧЕСКИХ ВАРОЧНЫХ ПАНЕЛЕЙ
- СЕНСОРНОЕ УПРАВЛЕНИЕ
-

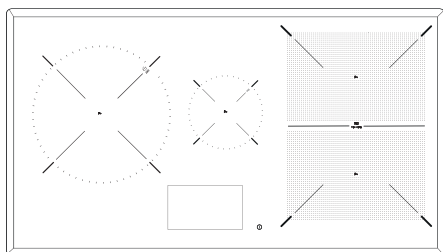

Внешний вид



Монтаж / Установка /

Минимальные расстояния

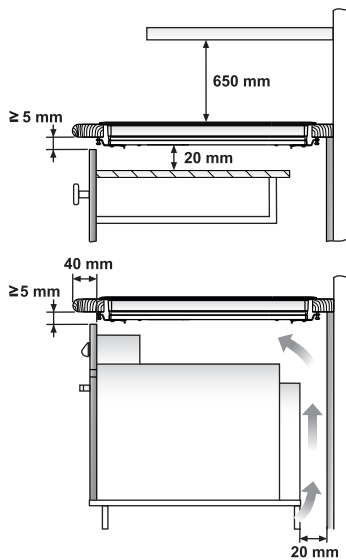
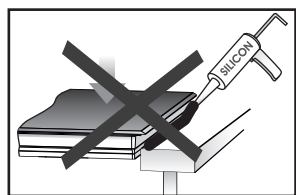
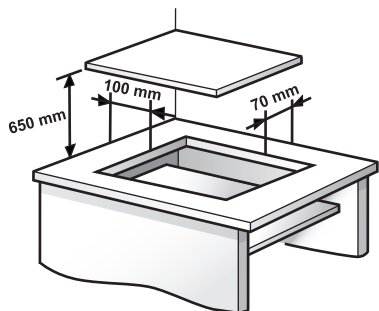

Φούρνος ΤΕΚΑ / Фурна ТЕКА / ТЕКА / Духовка ТЕКА / Духова шафра ТЕКА
 Текачун / ТЕКА תוצרת תנור / TEKA

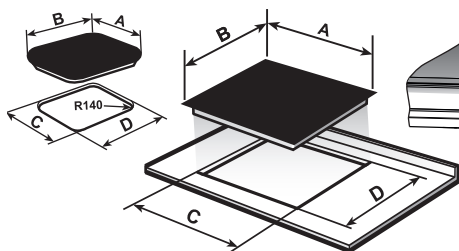

	A	B	C	D
	900	510	860	490
	605	515	560	490
	600	510	560	490
	600	435	580	415
	800	400	780	380
	590	510	570	490
	900	400	860	380
	800	510	750	490

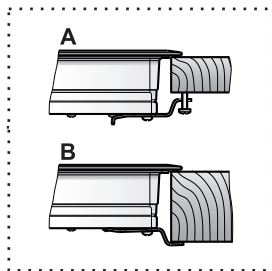
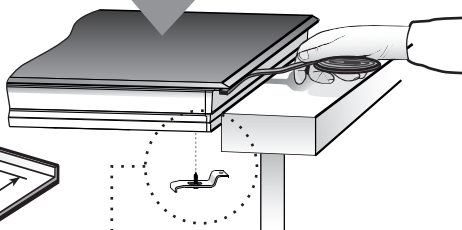

Размеры в мм

Техника безопасности:

⚠ Внимание! Не медленн о отключите варочную панель от сети, чтобы избе ж а т ь пора ж е н и я электрич еским током, если на ней появятся трещины или она разобьется.

⚠ Этот прибор не предназначен для работы вместе с внешним (не встроенным в прибор) таймером или отдельной с и с т е м о й д и с т а н ц и о н н о г о управления.

⚠ Нельзя чистить устройство паром.

⚠ Внимание! Во время работы устройство и его наружные части могут нагреваться. Нельзя касаться н а г р е в а ю щ и х элементов. Дети в возрасте до 8 лет д о л ж н ы н а х о д и т ь с я в д а л е к е от варочной панели, если за ними нет п о с т о я н н о г о присмотра.

⚠ Этим устройством разреш а е т с я п о л ь з о в а т ь с я д е т я м в возрасте 8 лет и старше,

людям с о г р а н и ч е н н ы м и физическими и у м с т в е н н ы м и возможностями, а также с о г р а н и ч е н и я м и органов чувств, и не имеющим д о с т а т о ч н ы х знаний и опыта лицам, ТОЛЬКО в тех случаях, когда они находятся под наблюдением или п о л у ч и л и д о с т а т о ч н ы е инструкции по и с п о л ь з о в а н и ю изделия и п о л н о с т ь ю п о н и м а ю т опасность, с которой такое и с п о л ь з о в а н и е связано. Детям нельзя чистить и о б с л у ж и в а т ь изделие, если за ними никто не наблюдает.

⚠ Детям нельзя играть с изделием.

⚠ В н и м а н и е ! Очень опасно оставлять плиту без присмотра если выготавите на жире или растительном масле плиту без присмотра это может привести к пожару. НИКОГДА не пытайтесь тушить пожар водой! В таких с л у ч а я х н е о б х о д и м о в ы к л ю ч и т ь электроприбор и накрыть пламя к р ы ш к о й , тарелькой

или одеялом.

⚠ Нельзя хранить любые предметы на п о в е р х н о с т и и н д у к ц и о н н о й варочной панели. Предупреждайте возможность пожара.

⚠ Индуктор с о о т в е т с т в у е т требованиям норм и стандартов, действующих на т е р р и т о р и и Е в р о п е й с к о г о Союза. Несмотря на это, мы р е к о м е н д у е м л и ц а м с р и т м о в о д и т е л е м с е р д ц а п р о к о н с у л ь т и р о в а т ь с я с о с в о и м л е ч а щ и м в р а ч о м или, в случае с о м н е н и я , воздержаться от и с п о л ь з о в а н и я и н д у к ц и о н н ы х конфорок.

⚠ Металлические п р е д м е т ы , например, ножи, вилки, ложки, крышки, нельзя класть на варочную панель, так как они могут перегреться.

⚠ В с е г д а в ы к л ю ч а й т е варочную панель п о с л е использования, не ограничивайтесь простым снятием кастрюли или сковороды с нее. В п р о т и в н о м с л у ч а е

может произойти авария, если случайно другая сковорода или кастрюля окажется на горячей конфорке. Предупреждайте в о з м о ж н о с т ь происшествий!

⚠ Внимание! Не кладите кухонные принадлежности и посуду на сенсорный экран. Горячая посуда, поставленная на экран, может стать причиной его серьезных повреждений, которые невозможно отремонтировать.

Установка

Установка с ящиком для столовых приборов

При желании установить под варочной панелью мебель или ящик для столовых приборов, между ним и панелью необходимо поставить разделительную плиту. Таким образом, предупреждается случайное касание с горячей поверхностью корпуса электроприбора.

Разделительная плита должна устанавливаться на 20 мм ниже нижней части варочной панели.

Подключение к электросети

Перед включением варочной панели в сеть убедитесь в соответствии напряжения и частоты тока в сети значениям, указанным на заводской табличке, находящейся на нижней стороне панели, в гарантийном талоне или (в некоторых случаях) записанным в технический паспорт, который необходимо хранить вместе с этой инструкцией в течение всего срока службы изделия.

Подключение панели к электросети должно выполняться с помощью рубильника или же, по возможности, штепсельной вилки необходимой

мощности, имеющих расстояние между контактами не менее 3 мм. Это позволяет быстро отключать панель от сети в аварийных ситуациях, а также для чистки.

При подключении необходимо убедиться в том, что кабель питания не соприкасается с корпусом варочной панели, а также с корпусом духовки, если она устанавливается рядом.

Внимание:

⚠ Электрическое подключение должно иметь правильно выполненное заземление, отвечающее требованиям действующих норм и правил электробезопасности, в противном случае в работе индукционной варочной панели могут наблюдаться сбои.

⚠ Необычно высокие броски напряжения питания могут повредить систему управления (как и любого другого электрического прибора).

⚠ Рекомендуется не пользоваться индукционной варочной панелью во время выполнения пиролизической чистки в пиролизических духовках, по причине их очень высокого нагрева.

⚠ Техническое обслуживание и ремонт этого бытового прибора, включая замену кабеля питания, разрешается выполнять только в официальных сервисных пунктах фирмы ТЕКА.

⚠ Прежде чем отключать плиту от сети, рекомендуется выключить ее выключателем, подождать примерно 25 секунд, и только потом выдернуть вилку из розетки. Это время необходимо для того, чтобы электронные цепи полностью разрядились, чем устраняется возможность электрического разряда через контакты штепсельной вилки





рис. 1

 **Гарантийный сертификат или технический паспорт на изделие необходимо хранить вместе с настоящей инструкцией в течение всего срока его службы. В них содержатся важные технические сведения.**

Эксплуатация и техобслуживание

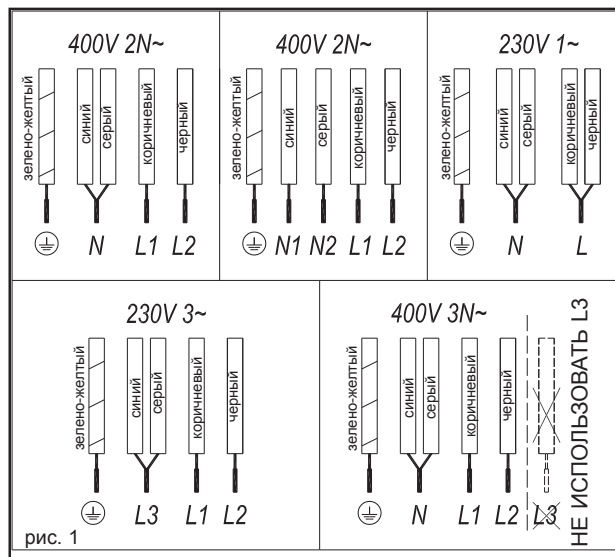
Руководство по эксплуатации сенсорного экрана

Элементы панели управления (рис. 2)

- ① Сенсор общего включения / выключения.
- ② Сенсорный экран.
- ③ Светоиндикатор включения.

Управление осуществляется с помощью сенсорного экрана (2). Нет необходимости прикладывать силу, достаточно просто коснуться пальцем стекла, чтобы включить необходимую функцию.

ВКЛЮЧЕНИЕ АППАРАТА

1 Коснитесь сенсора общего включения/выключения ①(1) в течение как минимум одной секунды. Светоиндикатор включения (3) загорится и начнет мигать, указывая на то, что плита включается. На сенсорном экране появится логотип компании



рис. 2

TeKa (рис. 3). После завершения процесса на дисплее выветится «Главный экран» (рис. 4).

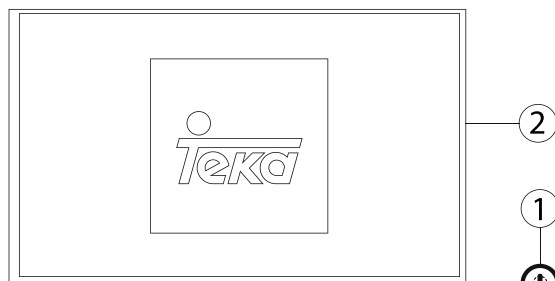

рис. 3

Когда сенсорный экран включен, его можно в любой момент времени выключить, для чего достаточно коснуться сенсора общего включения/выключения ①(1), даже если при этом он заблокирован. У сенсора общего включения/выключения ①(1) приоритет по выключению сенсорного экрана (2).

ВЫКЛЮЧЕНИЕ АППАРАТА

Для полного выключения аппарата нажмите сенсор общего включения/выключения ①(1). Все зоны приготовления пищи (конфорки) выключатся и экран погаснет. Если у какой-то из конфорок будет гореть символ остаточного нагрева H, он будет продолжать гореть до тех пор, пока конфорка достаточно не остынет, после чего начнется процесс общего выключения.

ВКЛЮЧЕНИЕ КОНФОРОК

После появления «Главного экрана» (рис. 4) можно включать любые конфорки.



рис. 4

1 Выберите зону, на которой будете готовить, нажав на нее в любой точке. Красным цветом засветится ограждающий конфорку контур. После выбора конфорки произойдет автоматический переход к окну «Выбор мощности» (рис. 5).

2 Скользящим пальцем по кольцу выбора мощности или касанием его в любой точке можно выбрать либо желаемую мощность в пределах от 0 до 9, либо функцию «Мощность» (последняя четверть кольца выбора мощности). После того, как нужный уровень мощности будет выбран, его будет можно видеть в левой верхней части экрана (рис. 5).



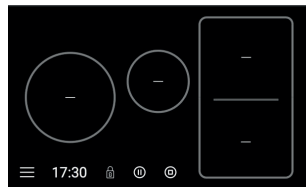

рис. 5

Каждый раз, когда конфорка выбрана, можно изменять выбранный для нее уровень мощности.

Значок «Управл./назад»  дает возможность вернуться на «Главный экран», сохранив изменения регулировки конфорки.

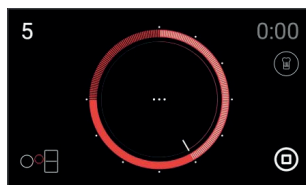
ВЫКЛЮЧЕНИЕ ОДНОЙ КОНФОРКИ

Находясь в окне «Выбор мощности»

(рис. 5), для выключения конфорки проведите пальцем по кольцу выбора мощности, чтобы достичь нулевого уровня, или нажмите на значок ее выключения .

После выключения конфорки внутри нее появится буква Н, что указывает на возможность получения ожогов, если температура стекла достаточно высока. Когда температура снизится, буква Н исчезнет.

ВЫКЛЮЧЕНИЕ ВСЕХ КОНФРОКОВ

С «Главного экрана» (рис. 4) можно одновременно выключить все конфорки с помощью значка выключения .

Все конфорки одновременно можно также выключить сенсором общего включения/выключения  (1). Все зоны приготовления пищи (конфорки) выключатся и экран погаснет. Если у какой-то из конфорок будет гореть символ остаточного нагрева Н, он будет продолжать гореть до тех пор, пока конфорка достаточно не остынет, после чего начнется процесс общего выключения.

РЕЖИМ «СОН»

Когда варочная панель выключается касанием иконки выключения , на запрограммированное время включается режим «Сон». В этом режиме панель может снова включиться от любого касания сенсорного экрана. В этом состоянии панель не выключается полностью до тех пор, пока не пройдет заданное для режима время.

Варочная панель автоматически переходит в режим «Сон», если все конфорки находятся в выключенном состоянии больше 60 секунд, и с сенсорным экраном не производится никаких действий.

Обнаружение посуды

В конструкцию индукционных

конфорок встроен обнаружитель посуды. Таким образом выполняется защита конфорки от работы без поставленной на нее посуды или работа с непригодной для индукционного разогрева посудой.

В районе конфорки высвечивается символ «Нет посуды» , если после включения конфорки и задания уровня мощности детектор не обнаружит на конфорке посуду, или такая посуда окажется непригодной для приготовления пищи на индукционной конфорке.

Если посуда будет снята с конфорки, подача энергии на нее автоматически прекратится, и рядом высветится символ «Нет посуды». Когда посуда будет снова поставлена на конфорку, подача энергии на конфорку возобновится на ранее выбранным уровне мощности.

Время обнаружения посуды составляет 3 минуты. Если по прошествии этого времени на конфорку не будет поставлена посуда, или посуда будет по-прежнему непригодной для индукционного разогрева, конфорка выключится.



После окончания использования конфорки выключите ее, проведя пальцем по кольцу выбора мощности до нулевого уровня или нажав на значок выключения конфорки . В противном случае может произойти нежелательное срабатывание конфорки, если в течение следующих трех минут на нее будет поставлена какая-нибудь посуда. Избегайте возможных происшествий!

Функция «Блокировка»

Воспользовавшись функцией «Блокировка» можно заблокировать все значки кроме сенсора общего включения/выключения  (1), чтобы предотвратить нежелательные манипуляции с панелью. Эта функция полезна в качестве меры безопасности

для детей.

Включение функции.

Для включения этой функции коснитесь значка , который засветится красным светом, и будет показано сообщение о том, что функция активирована.

Выключение функции.



Для этого снова коснитесь значка , который засветится белым светом, и будет показано сообщение о том, что функция деактивирована.

Если электроприбор будет выключен сенсором общего включения / выключения  (1) при включенной блокировке, то при следующем включении варочной панели в работу блокировка будет тоже включена.

Функция «Stop&Go»

С помощью этой функции можно сделать паузу в приготовлении пищи. Если будет включена функция «Таймер», то таймер при этом также будет находиться на паузе.

Включение функции.

Для включения этой функции коснитесь значка , который засветится красным светом, и загорится символ  показывающий, что функция активирована.

Выключение функции.

Для выключения функции снова коснитесь значка , который засветится белым светом, и панель возобновит нагрев на тех же уровнях мощности и с тем же таймерами, которые были включены до паузы.

Функция «Мощность»

Эта функция позволяет добавить на варочную панель

дополнительную экстр-мощность, выше номинальной. Эта мощность зависит от размера конфорки, и может достигать максимально допустимого генератором значения.

1 Для ее включения надо провести пальцем по кольцу выбора мощности до уровня 9 или коснуться его последней четверти, после чего внутри кольца появится слово POWER.

2 В зоне конфорки тоже появится слово POWER, и варочная панель начнет работать на повышенной мощности.

Максимальная продолжительность включения функции «Мощность» указана в таблице 1 (в зависимости от модели). По истечении этого времени значение мощности будет автоматически возвращено до уровня 9. Прозвучит зуммер, и появится сообщение о том, какой уровень мощности выбран.

При включении функции «Мощность» на одной конфорке существует возможность того, что это повлияет на производительность остальных, их мощность уменьшится, и это будет показано на конфорках.

Для выключения функции «Мощность» до окончания заданного времени необходимо выбрать конфорку и скольжением пальца по кольцу выбора мощности установить другой уровень.

Функция «Таймер» (отсчет обратного времени)

Эта функция упрощает процесс приготовления пищи: нет необходимости все время находиться у плиты. Можно выставить таймер только для одной конфорки, и она автоматически выключится через заданное время.

В этой модели можно одновременно запрограммировать таймер для каждой из конфорк на время от 1 до 60 минут.

Установка таймера для одной конфорки.



рис. 6

После задания уровня мощности для выбранной конфорки можно запрограммировать ее таймер.

1 Коснитесь значка 0:00 (рис. 5). Кольцо выбора мощности изменит свой цвет на синий, что укажет на возможность доступа к этой функции. Внутри него автоматически появится красное кольцо потоньше, указывающее выбранный уровень мощности (рис. 6).

2 Без задержки скользите пальцем по синему кольцу и выберите время приготовления в промежутке от 1 до 60 минут.

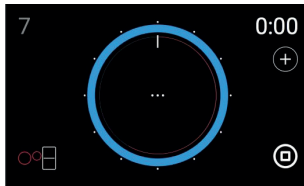
По истечении выбранного времени запрограммированная конфорка выключится и подаст серию звуковых сигналов, которые можно отключить, касанием любой точки экрана. Если выключенная конфорка будет горячей, рядом с ней будет светиться символ H.

При желании одновременно запрограммировать другую конфорку следует повторить операции 1 и 2.

Если необходимо снова отрегулировать уровень мощности, нажмите на индикатор уровня мощности в верхней левой части экрана (рис. 6).

Изменение запрограммированного времени.

При желании изменить таймер до окончания запрограммированного

времени:

- 1 Выберите нужную конфорку.
- 2 Коснитесь значка 0:00 (рис. 5), а затем проведите пальцем по кольцу таймера для изменения запрограммированного времени.

Выключение таймера.

При желании остановить таймер до окончания запрограммированного времени:

- 1 Выберите нужную конфорку.
- 2 Коснитесь значка 0:00 (рис.5), а затем проведите пальцем по кольцу таймера для установки запрограммированного времени на 00:00. Таймер будет выключен.

Добавление «Звукового сигнала».

Можно добавить звуковой сигнал таким образом, чтобы он подавался во время работы таймера, и можно было бы не пропустить время какого-нибудь изменения в процессе приготовления пищи.

1 После выбора времени таймера коснитесь значка ⊕ (рис. 7), который изменит свой цвет на синий. После этого от нижней границы вверх развернется регулятор опции «Добавление звукового сигнала». Для одной и той же конфорки можно добавить несколько звуковых сигналов. О запрограммированном звуковом сигнале сообщает маленький синий треугольник на кольце времени. Звуковые сигналы можно изменить в любое время.

2 Для того чтобы убрать «Звуковой сигнал» необходимо сдвинуть синий треугольник (рис. 7) до положения 00:00 на кольце времени.



рис. 7

Функция «Flex Zone»

С помощью этой функции можно сделать так, чтобы две конфорки, отмеченные знаками «Flex Zone», работали бы вместе, как при выборе уровня мощности, так и при включении функции таймера.

Включение функции.

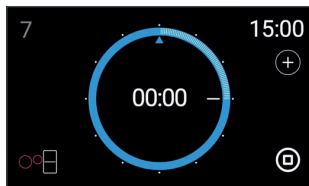
Для включения этой функции на главном экране необходимо пальцем коснуться конфорки, у которой имеется эта функция, и провести палец до другой конфорки. После этого красным цветом засветится ограждающий обе конфорки контур. Функция обнаружения посуды будет включена у всех соединенных вместе конфорок. На выполнение операции такого включения дается всего несколько секунд, в противном случае функция автоматически выключится, и конфорки вернутся в предыдущее состояние. Эту функцию можно включить и если для одной из конфорок уже выбран какой-либо уровень мощности.

Выключение функции.

Для выключения этой функции нужно снова выбрать конфорку и нажать на значок ее выключения, тем самым разъединяя конфорки, их уровни мощности или включенные функции. Можно также выключить эту функцию, либо уменьшив уровень мощности до 0 и нажав затем на любую из конфорок, либо уменьшив уровень мощности до 0 и подождав примерно три секунды до автоматического выключения.

Особые функции:

iCooking







рис. 8

В окне «Выбор мощности» (рис. 5), находится значок iCooking , у которого имеются особые функции (рис. 8), помогающие повару готовить пищу.

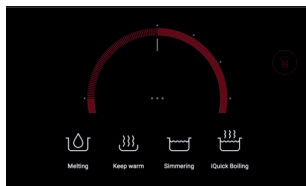
Для включения особой функции для одной конфорки:

- 1 Необходимо сначала выбрать эту конфорку.
- 2 Затем следует нажать на значок iCooking , который засветится красным светом. После этого от нижней границы вверх развернется меню особых функций. Если снова нажать значок iCooking , это меню пропадет.



Если в какой-то момент времени захочется выключить активную особую функцию, для этого необходимо выбрать конфорку, выставить новый уровень мощности, и либо выключить конфорку, либо выбрать другую особую функцию, снова воспользовавшись значком iCooking .

Функция «Мармит»

Эта функция автоматически выставляет уровень мощности, необходимый для того, чтобы уже приготовленные продукты не остыли.

Включение функции.

Для ее включения выберите конфорку и нажмите на значок iCooking . После этого значок

изменит цвет на красный. Нажмите на значок «Мармит»  (рис. 8), который также изменит свой цвет на красный. После того как функция будет включена, в центре конфорки выбранной зоны появится символ .

Выключение функции.

Функцию можно выключить в любой момент, если, предварительно выбрав конфорку, выключить ее или изменить уровень мощности.

Функция «iQuickBoiling»

Эта функция помогает автоматически контролировать процесс кипения, что очень помогает при приготовлении пасты, риса, яиц, кипячения каких-либо продуктов и т.п. Эта функция есть только у тех конфорок, рядом с которыми имеется символ .

Свойства посуды



Для правильной работы функции «iQuickBoiling», необходимо использовать только посуду, удовлетворяющую следующим условиям:

- Диаметр дна посуды должен максимально возможно равняться диаметру конфорки;
- НЕ ИМЕТЬ КРЫШКИ;
- Быть заполненной не меньше, чем на половину своего объема, водой, имеющей комнатную температуру (никогда не используйте уже теплую или горячую воду).

Невыполнение этих условий мешает нормальному управлению процессом кипения.



ПРЕДУПРЕЖДЕНИЕ: используйте эту функцию только для кипячения воды. Никогда не используйте ее для масла, оно может перегреться и вспыхнуть.
Включение функции.

Для ее включения выберите конфорку и нажмите на значок iCooking . После этого значок изменит цвет на красный. Нажмите на значок «iQuickBoiling»  (рис. 8), который также изменит свой цвет на красный. После того как функция будет включена, в центре конфорки выбранной зоны появится символ .

Как только система определит, что вот-вот начнется начало кипения, будет подан первый звуковой сигнал. Это используется для того, чтобы подготовить продукты, которые нужно варить.

Через 30 секунд будет подан второй звуковой сигнал, сопровождающийся появлением сообщения о том, что пора закладывать продукты в кастрюлю, если это еще не сделано.

После второго сигнала система включит таймер в режиме хронометра для того, чтобы можно было контролировать время кипячения продуктов. Через 30 секунд после включения хронометра прозвучит третий звуковой сигнал, сообщающий о том, что с этого момента система начнет уменьшать подаваемую на конфорку мощность для поддержания непрерывного и «мягкого» кипения. Хронометр будет включен до окончания приготовления пищи.

При желании можно выключить хронометр и задать фиксированное время, от которого начнется обратный отсчет, и после его завершения конфорка выключится (см. раздел «Функция Таймер»).



Выключение функции.

Функцию можно выключить в любой момент, если выключить конфорку или изменить уровень мощности.

Функция «Плавление»

Эта функция дает возможность поддерживать невысокую температуру конфорки. Это идеально подходит для размораживания продуктов или плавления шоколада, масла и т.п.

Включение функции.

Для ее включения выберите конфорку и нажмите на значок iCooking . После этого значок изменит цвет на красный. Нажмите на значок «Плавление»  (рис. 8), который также изменит свой цвет на красный. После того как функция будет включена, в центре конфорки выбранной зоны появится символ .



Выключение функции.

Функцию можно выключить в любой момент, если, предварительно выбрав конфорку, выключить ее или изменить уровень мощности.

Функция «Варка на малом огне»

Эта функция позволяет поддерживать кипение на малом огне.

Включение функции.

Для ее включения выберите конфорку и нажмите на значок iCooking . После этого значок изменит цвет на красный. Нажмите на значок «Варка на малом огне»  (рис. 8), который также изменит свой цвет на красный. После того как функция будет включена, в центре конфорки выбранной зоны появится символ .

Выключение функции.

Функцию можно выключить в любой момент, если, предварительно выбрав конфорку, выключить ее или изменить уровень мощности.

Меню «Экстра»

Для входа в меню «Экстра» с «Главного экрана» (рис. 4) нажмите значок «Экстра» , после чего он изменит свой цвет на красный, и на экран будут выведены опции этого меню (рис. 9).

Значок «Управл./назад» , позволяет быстро вернуться в главное меню.



рис. 9

Рецепты

После попадания в меню «Рецепты» (рис. 9) на экране можно увидеть опции: «Меню на неделю», «Сборник рецептов», «Мои рецепты».

Меню на неделю



рис. 10



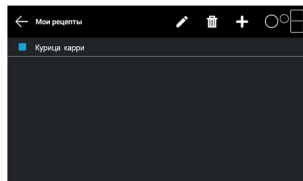

рис. 11

При желании создать новое меню на неделю нажмите значок + (рис. 10), после чего проделайте указанные шаги.

Для того чтобы меню было сохранено в памяти, необходимо указать как минимум название рецепта.

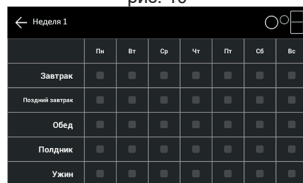
Если необходимо отредактировать какое-либо меню, нажмите на значок  после чего нажмите на редактируемое меню.



Если необходимо удалить какое-либо меню, нажмите на значок , после чего нажмите на удаляемое

меню.

Меню на неделю выводится на экран в виде таблицы. Если нажать на какой-нибудь пункт в таблице (рис. 11), то можно прямо записать в таблицу или отредактировать в ней блюда, выбранные для этого конкретного дня. Касаясь пальцем любого дня недели можно вывести на экран меню на этот день.

Сборник рецептов

После входа в меню «Сборник рецептов» можно выбрать тип блюда, для которого желательно подобрать рецепт.

Если рецепт вызван на экран, то для того, чтобы быстро вернуться в главное меню, нажмите на значок «Управл./назад» , затем, если позже хочется вернуться к этому рецепту, нажмите на значок «Экстра» , и на верхней рамке появится ссылка прямого доступа к нему.

Мои рецепты





рис. 12

При желании создать новый рецепт нажмите значок + (рис. 12), после чего проделайте указанные шаги.

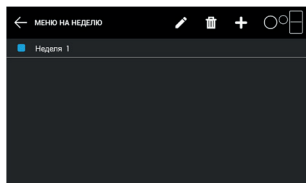

Для того чтобы рецепт был сохранен в памяти, необходимо указать как минимум название рецепта.

Если необходимо отредактировать какой-либо рецепт, нажмите на значок , после чего нажмите на редактируемый рецепт.

Если необходимо удалить какой-либо рецепт, нажмите на значок , после чего нажмите на удаляемый

рецепт.

Чтобы вывести рецепт на экран, держите нажатым название рецепта не менее двух секунд.

Если рецепт вызван на экран, то для того, чтобы быстро вернуться в главное меню, нажмите на значок «Управл./назад» , затем, если позже хочется вернуться к этому рецепту, нажмите на значок «Экстра» , и на верхней рамке появится ссылка прямого доступа к нему.

Планировщик

Для создания события в какую-то определенную дату, нажмите на выбранный день в течение пары секунд и проделайте указанные шаги.

Утилиты

После попадания в меню «Утилиты» можно видеть опции «Блокнот», «Инфо» и «Руководство по эксплуатации».

Блокнот

Для создания заметки в блокноте нажмите на опцию «Добавить» и проделайте указанные шаги.

Чтобы удалить заметку, коснитесь заметки и проведите пальцем влево, после чего на экране появится значок «Корзина», на который надо нажать для удаления заметки.

Инфо

После попадания в меню «Инфо» можно видеть опции «Руководство по эксплуатации» и «Энергопотребление».

Энергопотребление

Если перейти в это меню во время приготовления пищи, можно увидеть сколько энергии потребляется в этот момент времени.

Если попасть в это меню при полностью выключенных конфорках, можно увидеть сколько энергии варочная панель потребила при последнем приготовлении пищи.

Функция ограничения мощности

У варочной панели имеется функция «Ограничение мощности». Эта функция дает возможность ограничивать общую мощность, вырабатываемую варочной панелью, и включать ее с заданным оператором значением мощности.

Во время каждого изменения уровня мощности какой-нибудь одной из конфорок ограничитель мощности выполняет расчет общей мощности, которую вырабатывает варочная панель. Если при этом достигнут предел общей мощности, сенсорный экран не позволит увеличить уровень мощности для этой конфорки. Панель подаст звуковой сигнал и выведет на экран сообщение с максимальным уровнем мощности, который можно выставить. Если необходимо превысить это значение, придется уменьшить мощность на других конфорках; иногда уменьшения мощности только одной конфорки может оказаться недостаточно, так как общее значение мощности зависит от мощности каждой конфорки. Поэтому для увеличения мощности на одной большой конфорке придется уменьшать уровень мощности на нескольких других.

При использовании функции максимальной мощности в тех случаях, когда ее величина больше мощности, определенной функцией ограничения мощности, конфорка включится на максимально возможную мощность. Панель подаст звуковой сигнал и выведет на экран сообщение с максимальным

уровнем мощности, который можно задать.

Настройки

После попадания в меню «Настройки» можно видеть опции «Язык», «Дата/Время», «Яркость экрана», «Звук», «Конфигурация режима «Сон»», а также восстановления заводских настроек.

Дата/Время

После попадания в меню «Настройки» можно видеть опции «Язык», «Дата/Время», «Яркость экрана», «Звук», «Конфигурация режима «Сон»», а также восстановления заводских настроек.

Звук

После попадания в меню «Звук» можно видеть опции «Длительность звуковых сигналов» и «Выключить звук клавиш».

Выключить звук клавиш

Это выключение не применяется ко всем функциям, например, сигналу включения/выключения и сигналу окончания отсчета времени таймера.

Функция отключения для безопасности

Если из-за какой-либо ошибки одна или несколько конфорок не выключаются, вся панель автоматически выключится по прошествии некоторого заранее определенного времени (см. таблицу 1).

Таблица 1

Выбранный уровень мощности	МАКСИМАЛЬНОЕ ВРЕМЯ РАБОТЫ (в часах)
0	0
1	8
2	8
3	5
4	4
5	4
6	3
7	2
8	2
9	1
p	10 или 5 минут , скорректированные на уровень 9 * В зависимости от модели

После срабатывания функции «отключение безопасности», в соответствующей области появится символ H, если существует риск ожога.

⚠ Содержите панель управления конфорками в чистоте; она должна быть постоянно чистой и сухой.

⚠ При возникновении проблем или неисправностей, неупомянутых в этой инструкции, выключите бытовой прибор из сети и обратитесь в службу технического обслуживания фирмы ТЕКА.

Предложения и рекомендации

- * Пользуйтесь кастрюлями и сковородками с толстым и полностью плоским дном.
- * Использование посуды меньшего размера, чем показанные на плите зоны нагрева, не рекомендуется.
- * Не следует двигать кастрюли и сковородки по стеклу — это может его поцарапать.
- * Несмотря на то, что стекло может выдержать удары больших кастрюль и сковородок с неострыми кромками, старайтесь этого избегать.
- * Чтобы избежать повреждения

поверхности плиты, не двигайте кастрюли и сковородки по стеклянной поверхности и содержите их в чистоте и исправном состоянии.

⚠ Старайтесь не рассыпать сахар и продукты, содержащие сахар, на стекло, поскольку это может повредить горячую поверхность варочной панели.

Чистка и обслуживание

Для поддержания бытового прибора в хорошем состоянии, его необходимо чистить с применением соответствующих чистящих средств и инструментов после остывания. Это облегчит работу и позволит избежать скопления грязи. Никогда не пользуйтесь жесткими чистящими средствами или инструментами, которые могут поцарапать поверхность панели; кроме того, нельзя чистить панель с помощью пара.

Легкую грязь, не приставшую к поверхности, можно счищать влажной тряпкой со слабым детергентом или теплой мыльной водой. Однако, более сильные пятна грязи следует удалять, пользуясь специальным очистителем для керамических варочных панелей и соблюдая инструкции на их упаковке. Засохшую грязь, появившуюся в результате неоднократного сгорания продуктов, можно удалять скребком с острым лезвием.

Слабые следы на поверхности остаются от кастрюль и сковородок с жиром на дне или от попадания жира между кастрюлями и конфорками во время приготовления пищи. Их можно удалять с помощью никелевой мочалки или специального очистителя для керамических варочных поверхностей. Пластмассовые предметы, сахар или пища с большим содержанием сахара, расплавившиеся на поверхности плиты должны немедленно удаляться скребком.

Потертости с металлическим блеском получаются в результате сдвигания металлических кастрюль и сковородок по стеклу. Их можно убрать, воспользовавшись специальным очистителем для керамических варочных поверхностей, хотя этот процесс придется, возможно, повторять несколько раз.



Кастрюля или сковорода может пристать к стеклу из-за того, что между ними оказался какой-либо расплавленный продукт. Не пытайтесь оторвать посуду, пока конфорка холодная! Это может повредить стекло.



Не наступайте и не опирайтесь на стеклянную поверхность плиты, потому что она может разбиться и стать причиной травмы. Не складывайте на стекло разные предметы.

TEKA INDUSTRIAL S.A. оставляет за собой право вносить изменения в свои руководства, которые она почитает необходимыми или полезными, и которые не влияют на основные функциональные возможности продукции.

Экологические соображения



Символ  на изделии или упаковке означает, что с данным изделием нельзя обращаться, как с обычным бытовым мусором. Это изделие следует утилизировать на специальных пунктах сбора электрических и электронных приборов. Правильно утилизируя его, вы не причиняете вред окружающей среде и общественному здоровью, что могло бы случиться при несоблюдении правил обращения с отходами. Для получения дополнительной информации об утилизации этого изделия обращайтесь к местным властям, в службу утилизации отходов или в магазин, в котором изделие

было приобретено.

Используемые упаковочные материалы являются материалами, не наносящими вреда окружающей среде. Их можно полностью перерабатывать. На пластмассовые детали нанесена маркировка >PE<, >LD<, >EPS<, и т.д. Упаковочные материалы можно выбрасывать в контейнеры с бытовым мусором.

Энергоэффективность устройства:

-Устройство было протестировано на предмет соответствия стандарту EN 60350-2 и полученный результат в Вт/кг указан на заводской табличке устройства.

Если что-то не работает

Перед тем, как звонить в службу технического обслуживания, проведите описанные ниже проверки.

Прибор не работает:

убедитесь в том, что сетевой шнур подключен к сети.

Индукционные конфорки не греют: посуда для приготовления пищи не соответствует требованиям (ее дно не ферромагнитное, или оно слишком маленькое). Проверьте, притягивается ли к дну посуды ее дно. Гудение не является дефектом, но если его хочется избежать, следует немного понизить уровень мощности нагрева или воспользоваться посудой с более толстым дном и(или) состоящей из одной детали.

Сенсорное управление не включается, а если и включается, то не реагирует на касание кнопок:

ни одна из конфорок не была выбрана. Обязательно выберите конфорку, прежде чем подавать на нее команды управления.

На сенсорах осела влага и(или) Перед тем, как звонить в службу технического обслуживания,

проведите описанные ниже проверки.

Во время приготовления пищи слышен шум вентилятора, который не прекращается и после окончания готовки:

индукционные конфорки снабжены вентилятором для охлаждения электроники. Он включается только тогда, когда электронные цепи нагреваются. Он выключается, как только электронные цепи остынут, независимо от того, включена ли варочная панель или нет.

Конфорка гаснет, и на индикаторах появляется сообщение C81 или C82:

Превышение температуры электроники или стекла. Подождите немного, чтобы электроника остыла, или уберите посуду с конфорки.

На индикаторе одной из конфорок появляется сообщение C85:

«Использована неподходящая посуда» Выключите плиту, снова включите ее и попробуйте использовать другую посуду. Перед тем, как звонить в службу технического обслуживания, проведите описанные ниже проверки.

Прибор не работает:

убедитесь в том, что сетевой шнур подключен к сети.

Индукционные конфорки не греют:

посуда для приготовления пищи не соответствует требованиям (ее дно не ферромагнитное, или оно слишком маленькое). Проверьте, притягивается ли к дну посуды магнит, или же используйте посуду большего размера.

При начале на индукционных конфорках слышно гудение:

у посуды с не очень толстыми стенками или состоящей из нескольких деталей, гудение появляется при передаче энергии на

Teka Subsidiaries

Country	Subsidiary	Address	City	Phone
Austria	Küppersbusch Austria	Eitnergasse, 13	1231 Wien	+43 18 668 022
Belgium	Küppersbusch Belgium S.P.R.L.	Doomveld Industrie, Asse 3, No. 11 - Boite 7	1731 Zellik	+32 24 668 740
Bulgaria	Teka Bulgaria EOOD	Blvd. "Tsarigradsko Shosse" 135	1784 Sofia	+359 29 768 330
Chile	Teka Chile S.A.	Avd El Retiro Parque los Maitenes, 1237, Parque Enea	Pudahuel, Santiago de Chile	+56 24 386 000
China	Teka International Trading (Shanghai) Co. Ltd.	No.1506, Shengyuan Henghua Bldg, No.200 Wending Rd.	Xuhui, Dist. 200030 Shanghai	+86 2 153 076 996
Czech Republic	Teka CZ S.R.O.	V Holesovickách, 593	182 00 Praha 8 - Liben	+420 284 691 940
Ecuador	Teka Ecuador S.A.	Parque Ind. California 2, Via a Daule Km 12	Guayaquil	+593 42 100 311
Greece	Teka Hellas A.E.	Thesi Roupaki - Aspropyrgos	193 00 Athens	+30 2 109 760 283
Hungary	Teka Hungary Kft.	Bajcsy Zsilinszky u. 53	1065 Budapest	+36 13 542 110
Indonesia	PT Teka Buana	Jalan Menteng Raya, Kantor Taman A9 Unit A3	12950 Jakarta	+62 215 762 272
Malaysia	Teka Küchentechnik (Malaysia) Sdn Bhd	10 Jalan Kartunis U1/47, Temasya Park, Off Glenmarie	40150 Shah Alam, Selangor Darul Ehsan	+60 376 201 600
Mexico	Teka Mexicana S.A. de C.V.	Blvd Manuel A. Camacho 126, Piso 3 Col. Chapultepec	11000 Mexico D.F.	+52 5 551 330 493
Morocco	Teka Maroc S.A.	73, Bd. Slimane, Dépôt 33, Route de Ain Sebaa	Casablanca	+212 22 674 462
Peru	Teka Küchentechnik Perú S.A.	Av. El Polo 670 local A 201, CC El polo, Surco	Lima	+51 14 363 078
Poland	Teka Polska Sp. ZO.O.	ul. 3-go Maja 8 / A2	05-800 Pruszkow	+48 227 383 270
Portugal	Teka Portugal S.A.	Estrada da Mota - Apdo 533	3834-909 Ilhavo, Aveiro	+35 1 234 329 500
Romania	S.C. Teka Küchentechnik Romania S.R.L.	Sevastopol str., no 24, 5th floor, of. 15	010992 Bucharest Sector 1	+40 212 334 450
Russia/Россия	Teka Rus LLC/ООО "Теха Рус"	Neverovskovo 9, Office 417, 121170, Moscow, Russia	121087 Россия, Москва	+7 4 956 450 064
Singapore	Teka Singapore PTE Ltd	Clemenceau Avenue, 83, 01-33/34 UE Square	239920 Singapore	+65 67 342 415
Spain	Teka Industrial, S.A.	C/ Cajo,17	39011 Santander	+34 942 355 050
Thailand	Teka (Thailand) Co. Ltd.	364/8 Sri-Ayuttaya Road, Phayathai, Ratchatavee	10400 Bangkok	+66 -26 424 888
Turkey	Teka Teknik Mutfak Aletleri Sanayi Ve	Büyükdere Cad. 24/13	80290 Mecidiyeköy, Istanbul	+90 2 122 883 134
Ukraine	Teka Ukraine LLC	86-e, Bozhenko Str .2nd floor,4th entrance	03150 Kyiv	+380 444 960 680
United Arab Emirates	Teka Middle East Fze	Building LOB 16, Office 417	P.O. Box 18251 Dubai	+971 48 872 912
United Arab Emirates	Teka Küchentechnik U.A.E LLC	Bin Khedia Centre	P.O. Box 35142 Dubai	+971 42 833 047
Venezuela	Teka Andina S.A.	Ctra. Petare-Santa Lucia, km 3 (El Limoncito)	1070 Caracas	+58 2 122 912 821
Vietnam	TEKA Vietnam Co., Ltd.	803, Fl 8th, Daiminh Convention Center, 77, Hoang Van	Thai, Tan Phu Ward, District 7, Ho Chi Minh	+84 854 160 646

