

ТЕХНИЧЕСКИЙ ПАСПОРТ ИЗДЕЛИЯ

uni-fitt

**Радиатор отопительный
стальной панельный**



1. Назначение и область применения

Радиатор отопительный стальной панельный предназначен для применения в закрытых независимых однотрубных и двухтрубных системах водяного отопления жилых, административных и общественных зданий. Радиаторы 21, 22 и 33 серии могут быть установлены как в правостороннем, так и левостороннем варианте подключения труб. Радиаторы серии Ventil оснащены термостатическим вентилем с балансировочным клапаном для установки термостатической головки (не входит в комплект).

Для установки радиаторов в местах, где нет возможности закрепить кронштейн к стене, рекомендуется использовать напольный кронштейн арт. 875S0000 (не входит в комплект).

2. Технические характеристики

Исполнение радиатора	Compact	Ventil
Тип подключения	Боковое	Нижнее
Максимальная температура теплоносителя, °C	120	
Максимальное рабочее давление, бар	10	
Испытательное давление, бар	15	
Тип	Панельный	
Толщина материала, мм	Отопительная панель – 1,2; Конвективная панель – 0,4	
Материал	Сталь	
Цвет	Белоснежный	
Тип панельного радиатора*	11, 21, 22, 33	
Высота H, мм	200, 300, 400, 500, 600	
Глубина D, мм	11 тип- 65, 21 тип-68, 22 тип- 102, 33 тип- 157	
Длина L, мм	См. таблицу тепловой отдачи радиаторов	
Диаметр подключения	1/2"	
Межосевое расстояние подключения J, мм	J= H-51мм	50
Максимальный перепад давления на вентиле, бар	-	0,6
Размер подключения термоголовки	-	M30x1,5
Объём, л	См. раздел 3	

* Тип 11- 1 отопительная панель + 1 конвективная панель

Тип 21- 2 отопительные панели + 1 конвективная панель

Тип 22- 2 отопительные панели + 2 конвективные панели

Тип 33- 3 отопительные панели + 3 конвективные панели

Тепловая отдача радиаторов (Compact, Ventil) при ΔT , кВт

Высота, мм		200			300				400			
Длина, мм	t поток °C	Тип радиатора										
		21	22	33	11	21	22	33	11	21	22	33
400	$\Delta T-70$	0,286	0,426	0,555	0,397	0,494	0,594	0,799	0,488	0,607	0,761	1,129
	$\Delta T-60$	0,260	0,349	0,459	0,328	0,409	0,493	0,654	0,403	0,501	0,626	0,927
	$\Delta T-50$	0,205	0,275	0,367	0,262	0,327	0,395	0,517	0,320	0,398	0,496	0,735
500	$\Delta T-70$	0,317	0,518	0,694	0,460	0,583	0,711	1,001	0,610	0,758	0,951	1,412
	$\Delta T-60$	0,316	0,423	0,574	0,380	0,483	0,590	0,826	0,503	0,626	0,783	1,160
	$\Delta T-50$	0,249	0,334	0,459	0,303	0,386	0,472	0,653	0,401	0,499	0,621	0,919
600	$\Delta T-70$	0,418	0,609	0,832	0,520	0,672	0,852	1,220	0,732	0,910	1,142	1,694
	$\Delta T-60$	0,372	0,502	0,688	0,430	0,557	0,706	0,998	0,604	0,751	0,939	1,392
	$\Delta T-50$	0,280	0,393	0,550	0,343	0,445	0,566	0,788	0,480	0,598	0,745	1,102
700	$\Delta T-70$	0,485	0,701	1,010	0,590	0,761	1,050	1,430	0,854	1,061	1,332	1,976
	$\Delta T-60$	0,428	0,578	0,836	0,487	0,630	0,871	1,170	0,704	0,877	1,096	1,624
	$\Delta T-50$	0,322	0,453	0,668	0,389	0,504	0,698	0,924	0,560	0,698	0,869	1,285
800	$\Delta T-70$	0,555	0,793	1,154	0,665	0,860	1,180	1,642	0,977	1,213	1,523	2,258
	$\Delta T-60$	0,484	0,653	0,955	0,549	0,712	0,978	1,343	0,806	1,002	1,252	1,856
	$\Delta T-50$	0,365	0,467	0,763	0,438	0,570	0,784	1,060	0,640	0,797	0,993	1,469
900	$\Delta T-70$	0,626	0,886	1,298	0,751	0,960	1,311	1,852	1,098	1,364	1,713	2,540
	$\Delta T-60$	0,541	0,730	1,074	0,621	0,795	1,087	1,515	0,906	1,127	1,409	2,088
	$\Delta T-50$	0,407	0,521	0,858	0,495	0,636	0,871	1,196	0,720	0,897	1,117	1,653
1000	$\Delta T-70$	0,699	0,978	1,442	0,829	1,142	1,441	2,062	1,221	1,516	1,903	2,822
	$\Delta T-60$	0,597	0,805	1,193	0,685	0,946	1,195	1,687	1,007	1,252	1,565	2,320
	$\Delta T-50$	0,449	0,575	0,953	0,547	0,757	0,957	1,331	0,800	0,997	1,241	1,837
1100	$\Delta T-70$	0,773	1,071	1,586	0,893	1,241	1,571	2,272	1,342	1,667	2,093	3,105
	$\Delta T-60$	0,655	0,882	1,312	0,738	1,028	1,303	1,859	1,107	1,378	1,722	2,552
	$\Delta T-50$	0,492	0,630	1,048	0,589	0,823	1,044	1,467	0,880	1,096	1,365	2,020
1200	$\Delta T-70$	0,849	1,163	1,730	0,958	1,340	1,701	2,482	1,465	1,820	2,283	3,387
	$\Delta T-60$	0,711	0,958	1,431	0,792	1,110	1,410	2,031	1,207	1,503	1,880	2,784
	$\Delta T-50$	0,534	0,683	1,144	0,632	0,888	1,130	1,605	0,960	1,196	1,489	2,204
1300	$\Delta T-70$	0,925	1,255	1,875	1,022	1,439	1,871	2,692	1,586	1,972	2,474	3,670
	$\Delta T-60$	0,766	1,033	1,551	0,844	1,192	1,551	2,202	1,308	1,628	2,036	3,016
	$\Delta T-50$	0,576	0,738	1,240	0,674	0,954	1,243	1,768	1,040	1,296	1,613	2,388
1400	$\Delta T-70$	1,003	1,348	2,018	1,087	1,537	2,015	2,902	1,708	2,123	2,664	3,952
	$\Delta T-60$	0,823	1,110	1,669	0,898	1,273	1,671	2,374	1,409	1,753	2,193	3,248
	$\Delta T-50$	0,619	0,792	1,334	0,717	1,019	1,339	1,874	1,074	1,395	1,737	2,572
1500	$\Delta T-70$	1,072	1,440	2,163	1,152	1,636	2,159	3,112	1,829	2,275	2,857	4,235
	$\Delta T-60$	0,879	1,186	1,789	0,952	1,355	1,790	2,546	1,511	1,879	2,349	3,481
	$\Delta T-50$	0,662	0,847	1,430	0,760	1,084	1,435	2,009	1,199	1,495	1,861	2,755

Высота, мм		200			300				400			
Длина, мм	t поток °С	Тип радиатора										
		21	22	33	11	21	22	33	11	21	22	33
1600	ΔT-70	1,140	1,533	2,307	1,216	1,735	2,303	3,322	1,952	2,426	3,044	4,516
	ΔT-60	0,936	1,262	1,909	1,005	1,437	1,910	2,718	1,610	2,004	2,506	3,712
	ΔT-50	0,704	0,901	1,525	0,802	1,150	1,530	2,145	1,280	1,595	1,986	2,938
1700	ΔT-70	1,208	1,624	2,451	1,281	1,874	2,446	3,532	2,073	2,579	3,236	4,800
	ΔT-60	0,992	1,337	2,028	1,058	1,552	2,028	2,890	1,712	2,129	2,662	3,946
	ΔT-50	0,746	0,955	1,620	0,845	1,242	1,625	2,281	1,359	1,693	2,109	3,123
1800	ΔT-70	1,278	1,717	2,595	1,345	1,984	2,590	3,742	2,196	2,729	3,426	5,081
	ΔT-60	1,049	1,414	2,147	1,111	1,643	2,148	3,061	1,811	2,254	2,819	4,176
	ΔT-50	0,789	1,009	1,716	0,887	1,315	1,721	2,416	1,440	1,794	2,237	3,306
1900	ΔT-70	1,348	1,812	2,740	1,410	2,095	2,734	3,952	2,316	2,881	3,618	5,364
	ΔT-60	1,107	1,493	2,267	1,165	1,735	2,267	3,233	1,913	2,379	2,975	4,412
	ΔT-50	0,833	1,066	1,811	0,930	1,389	1,817	2,552	1,519	1,892	2,357	3,491
2000	ΔT-70	1,418	1,906	2,884	1,475	2,205	2,879	4,162	2,440	3,033	3,806	5,645
	ΔT-60	1,164	1,569	2,386	1,219	1,826	2,387	3,405	2,013	2,505	3,132	4,640
	ΔT-50	0,876	1,120	1,907	0,972	1,462	1,913	2,688	1,600	1,993	2,482	3,673
2100	ΔT-70	1,490	2,003	3,028	1,539	2,315	3,023	4,372	2,562	3,187	3,997	5,928
	ΔT-60	1,223	1,650	2,505	1,272	1,918	2,507	3,577	2,115	2,630	3,288	4,872
	ΔT-50	0,920	1,178	2,002	1,015	1,535	2,009	2,823	1,679	2,092	2,605	3,858
2200	ΔT-70	1,561	2,098	3,172	1,604	2,425	3,167	4,583	2,684	3,339	4,188	6,209
	ΔT-60	1,281	1,728	2,624	1,325	2,009	2,626	3,749	2,215	2,755	3,445	5,104
	ΔT-50	0,964	1,234	2,097	1,058	1,607	2,104	2,959	1,758	2,190	2,729	4,042
2300	ΔT-70	1,632	2,193	3,315	1,668	2,535	3,310	4,792	2,807	3,487	4,377	6,491
	ΔT-60	1,340	1,807	2,742	1,378	2,100	2,745	3,920	2,314	2,879	3,601	5,336
	ΔT-50	1,008	1,290	2,192	1,100	1,680	2,199	3,094	1,839	2,293	2,854	4,225
2400	ΔT-70	1,703	2,289	3,460	1,733	2,645	3,454	5,001	2,927	3,639	4,569	6,775
	ΔT-60	1,399	1,885	2,862	1,432	2,191	2,864	4,091	2,415	3,006	3,758	5,570
	ΔT-50	1,052	1,346	2,287	1,143	1,753	2,295	3,229	1,918	2,392	2,977	4,409
2500	ΔT-70	1,772	2,381	3,605	1,798	2,756	3,598	5,212	3,049	3,791	4,760	7,056
	ΔT-60	1,454	1,961	2,982	1,486	2,283	2,983	4,264	2,517	3,131	3,915	5,802
	ΔT-50	1,094	1,400	2,383	1,185	1,827	2,391	3,365	1,998	2,491	3,101	4,593
2600	ΔT-70	1,843	2,477	3,749	1,907	2,866	3,742	5,421	3,173	3,942	4,947	7,339
	ΔT-60	1,513	2,040	3,101	1,576	2,374	3,103	4,435	2,617	3,255	4,071	6,032
	ΔT-50	1,138	1,456	2,478	1,257	1,900	2,486	3,501	2,080	2,592	3,227	4,775
2800	ΔT-70	1,987	2,669	4,037	2,054	3,086	4,029	5,842	3,416	4,249	5,329	7,905
	ΔT-60	1,631	2,200	3,340	1,697	2,556	3,341	4,779	2,820	3,506	4,384	6,499
	ΔT-50	1,227	1,570	2,669	1,354	2,046	2,677	3,772	2,240	2,789	3,474	5,143

Высота, мм		200			300				400			
Длина, мм	t поток °C	Тип радиатора										
		21	22	33	11	21	22	33	11	21	22	33
3000	ΔT-70	2,127	2,858	4,326	2,201	3,307	4,317	6,262	3,661	4,549	5,709	8,467
	ΔT-60	1,746	2,354	3,579	1,819	2,739	3,580	5,112	3,020	3,756	4,697	6,961
	ΔT-50	1,313	1,680	2,860	1,451	2,192	2,868	4,043	2,400	2,990	3,723	5,510

Высота, мм		500				600			
Длина, мм	t поток °C	Тип радиатора							
		11	21	22	33	11	21	22	33
400	ΔT-70	0,562	0,721	0,891	1,223	0,655	0,814	1,123	1,557
	ΔT-60	0,465	0,598	0,738	1,011	0,542	0,675	0,930	1,287
	ΔT-50	0,372	0,480	0,590	0,805	0,433	0,542	0,744	1,025
500	ΔT-70	0,668	0,874	1,093	1,501	0,794	0,981	1,348	1,863
	ΔT-60	0,553	0,725	0,905	1,239	0,657	0,814	1,116	1,538
	ΔT-50	0,442	0,582	0,724	0,988	0,525	0,653	0,893	1,227
600	ΔT-70	0,769	1,031	1,300	1,773	0,933	1,153	1,576	2,173
	ΔT-60	0,636	0,856	1,076	1,464	0,772	0,957	1,305	1,794
	ΔT-50	0,509	0,686	0,861	1,167	0,617	0,767	1,044	1,431
700	ΔT-70	0,888	1,190	1,510	2,167	1,073	1,322	1,803	2,481
	ΔT-60	0,735	0,988	1,250	1,789	0,888	1,097	1,493	1,049
	ΔT-50	0,587	0,792	1,000	1,427	0,710	0,880	1,194	1,634
800	ΔT-70	1,001	1,353	1,725	2,502	1,213	1,489	2,030	2,788
	ΔT-60	0,828	1,123	1,428	2,066	1,004	1,236	1,681	2,302
	ΔT-50	0,6262	0,900	1,143	1,647	0,802	0,991	1,345	1,836
900	ΔT-70	1,116	1,520	1,997	2,844	1,352	1,647	2,240	3,073
	ΔT-60	0,924	1,261	1,654	2,348	1,119	1,367	1,855	2,538
	ΔT-50	0,738	1,012	1,323	1,873	0,894	1,096	1,484	2,023
1000	ΔT-70	1,234	1,689	2,242	3,193	1,489	1,828	2,481	3,402
	ΔT-60	1,021	1,402	1,856	2,637	1,232	1,517	2,054	2,809
	ΔT-50	0,816	1,124	1,485	2,102	0,985	1,217	1,643	2,240
1100	ΔT-70	1,353	1,905	2,491	3,547	1,630	1,998	2,709	3,711
	ΔT-60	1,120	1,581	2,063	2,929	1,349	1,658	2,243	3,064
	ΔT-50	0,895	1,268	1,650	2,335	1,078	1,330	1,795	2,443
1200	ΔT-70	1,460	2,077	2,718	3,869	1,768	2,164	2,934	4,015
	ΔT-60	1,208	1,724	2,251	3,195	1,463	1,796	2,430	3,315
	ΔT-50	0,966	1,382	1,800	2,547	1,170	1,440	1,944	2,644
1300	ΔT-70	1,567	2,251	2,944	4,192	1,928	2,357	3,193	4,368
	ΔT-60	1,297	1,868	2,438	3,462	1,595	1,956	2,644	3,607
	ΔT-50	1,037	1,498	1,950	2,760	1,275	1,569	2,115	2,876

Высота, мм		500				600			
Длина, мм	t поток °С	Тип радиатора							
		11	21	22	33	11	21	22	33
1400	ΔT-70	1,674	2,424	3,171	4,514	2,094	2,556	3,456	4,721
	ΔT-60	1,385	2,012	2,626	3,727	1,733	2,121	2,862	3,898
	ΔT-50	1,107	1,613	2,101	2,972	1,385	1,701	2,289	3,108
1500	ΔT-70	1,781	2,596	3,397	4,836	2,248	2,744	3,708	5,064
	ΔT-60	1,474	2,154	2,813	3,993	1,860	2,277	3,070	4,182
	ΔT-50	1,178	1,728	2,250	3,184	1,487	1,826	2,456	3,334
1600	ΔT-70	1,936	2,770	3,624	5,159	2,405	2,934	3,960	5,407
	ΔT-60	1,602	2,299	3,001	4,260	1,990	2,435	3,239	4,465
	ΔT-50	1,281	1,844	2,401	3,397	1,591	1,953	2,558	3,560
1700	ΔT-70	2,057	2,943	3,850	5,481	2,560	3,121	4,213	5,751
	ΔT-60	1,702	2,442	3,188	4,526	2,119	2,590	3,489	4,749
	ΔT-50	1,361	1,959	2,550	3,609	1,649	2,077	2,791	3,787
1800	ΔT-70	2,178	3,116	4,076	5,803	2,715	3,311	4,466	6,092
	ΔT-60	1,802	2,586	3,375	4,792	2,247	2,748	3,698	5,031
	ΔT-50	1,441	2,074	2,700	3,821	1,796	2,204	2,958	4,011
1900	ΔT-70	2,299	3,289	4,303	6,126	2,872	3,499	4,719	6,436
	ΔT-60	1,903	2,729	3,563	5,059	2,377	2,904	3,908	5,265
	ΔT-50	1,521	2,189	2,850	4,034	1,900	2,929	3,126	4,157
2000	ΔT-70	2,420	3,462	4,529	6,448	3,026	3,687	4,971	6,780
	ΔT-60	2,003	2,873	3,750	5,324	2,504	3,060	4,116	5,599
	ΔT-50	1,601	2,304	3,000	4,246	2,002	2,454	3,293	4,464
2100	ΔT-70	2,541	3,635	4,756	6,770	3,179	4,073	5,217	7,116
	ΔT-60	2,103	3,016	3,938	5,590	2,631	3,380	4,320	5,876
	ΔT-50	1,681	2,419	3,151	4,458	2,103	2,711	3,456	4,685
2200	ΔT-70	2,662	3,808	4,982	7,093	3,338	4,063	5,476	7,466
	ΔT-60	2,203	3,160	4,125	5,857	2,762	3,372	4,534	6,165
	ΔT-50	1,761	2,534	3,300	4,670	2,208	2,704	3,627	4,916
2300	ΔT-70	2,783	3,982	5,209	7,416	3,492	4,252	5,730	7,807
	ΔT-60	2,303	3,304	4,313	6,124	2,890	3,528	4,745	6,447
	ΔT-50	1,841	2,650	3,451	4,883	2,310	2,830	3,796	5,140
2400	ΔT-70	2,903	4,155	5,436	7,738	3,660	4,451	5,993	8,160
	ΔT-60	2,402	3,448	4,501	6,390	3,029	3,694	4,963	6,738
	ΔT-50	1,920	2,765	3,601	5,095	2,421	2,962	3,970	5,373
2500	ΔT-70	3,025	4,327	5,663	8,061	3,711	4,639	6,143	8,504
	ΔT-60	2,503	3,591	4,689	6,656	3,071	3,850	5,087	7,022
	ΔT-50	2,001	2,880	3,751	5,308	2,455	3,088	4,069	5,599

Высота, мм		500				600			
Длина, мм	t поток °C	Тип радиатора							
		11	21	22	33	11	21	22	33
2600	ΔT-70	3,145	4,501	5,889	8,383	3,969	4,829	5,478	8,486
	ΔT-60	2,603	3,735	4,876	6,922	3,285	4,007	4,536	7,007
	ΔT-50	2,081	2,996	3,901	5,520	2,626	3,214	3,629	5,587
2800	ΔT-70	3,388	4,847	6,342	9,027	4,281	5,214	7,004	9,533
	ΔT-60	2,804	4,022	5,251	7,454	3,543	4,327	5,800	7,872
	ΔT-50	2,241	3,226	4,201	5,944	2,832	3,470	4,640	6,277
3000	ΔT-70	3,630	5,193	6,795	9,672	4,590	5,582	7,509	10,218
	ΔT-60	3,004	4,309	5,627	7,987	3,798	4,632	6,218	8,438
	ΔT-50	2,401	3,456	4,501	6,368	3,036	3,715	4,974	6,728

Гидравлические характеристики

Термостатическая вентильная вставка для радиаторов Ventil

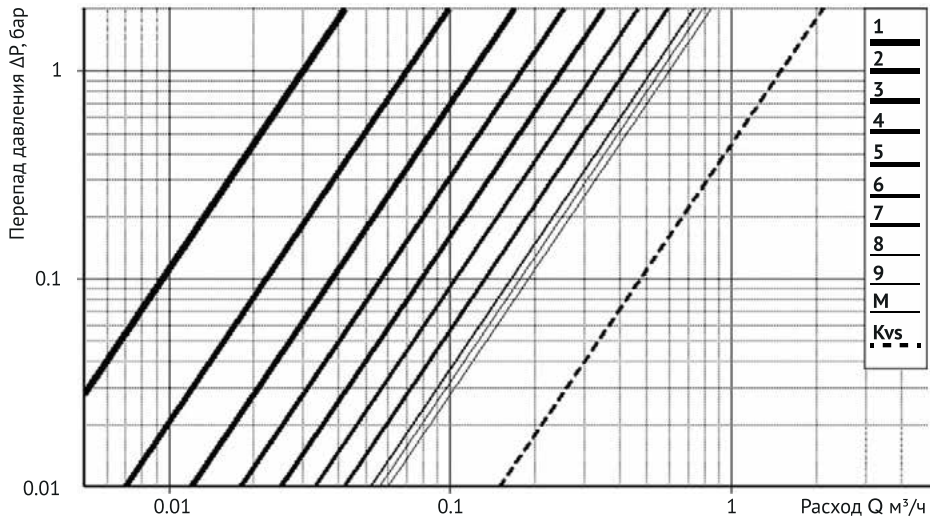

Позиция преднастройки	1	2	3	4	5	6	7	8	9	M	kvs
kv, (м³/ч)	0,03	0,07	0,12	0,18	0,25	0,33	0,42	0,52	0,56	0,6	1,5

Габариты

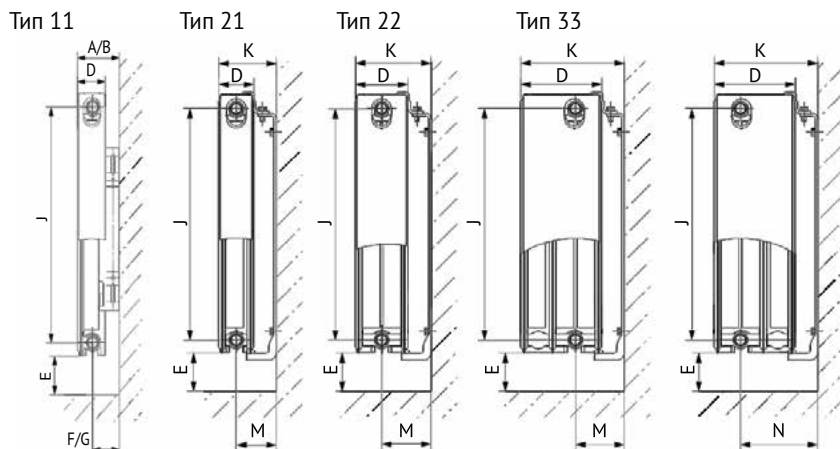

Тип радиатора	11	21	22	33
A, мм	77			
B, мм	92			
D, мм	65	68	102	157
E не менее, мм	75	85	105	130
F, мм	44			
G, мм	59			
K не менее, мм		98	132	187
M не менее, мм		63	80	80
N не менее, мм				135

Высота, мм	200	300	400	500	600
J, мм	149	249	349	449	549

1. Размеры А и F – для варианта установки радиаторов 11 типа большой полкой кронштейна к стене.
2. Размеры В и G – для варианта установки радиаторов 11 типа малой полкой кронштейна к стене.
3. Межосевое расстояние $J = H - 51$ мм.
4. Межосевое расстояние между нижними патрубками для радиаторов с нижним подключением – 50 мм.
5. Диаметры подключения у всех радиаторов – 1/2" ВР.

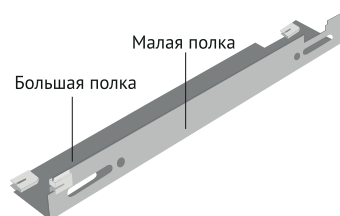

Расстояние между монтажными пластинами для радиатора 11 типа.

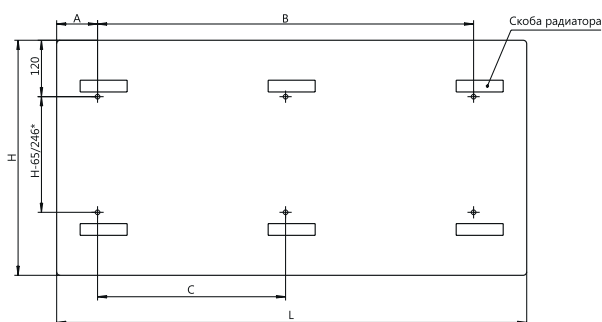

L, мм	A, мм	B, мм	C, мм
400	114/87	200	-
500	114/87	300	-
600	114/87	400	-
700	114/87	500	-
800	114/87	600	-
900	114/87	700	-
1000	114/87	800	-
1200	114/87	1000	-
1400	114/87	1200	-
1500	114/87	1300	-
1600	114/87	1400	-
1700	114/87	1500	750
1800	114/87	1600	800
1900	114/87	1700	850
2000	114/87	1800	900
2100	114/87	1900	950
2200	114/87	2000	1000
2300	114/87	2100	1050
2400	114/87	2200	1100
2500	114/87	2300	1150
2600	114/87	2400	1200
2800	114/87	2600	1300
3000	114/87	2800	1400

Размер A перед дробной чертой указан для установки кронштейнов малой полкой к стене

У радиаторов 22 типа нет монтажных пластин, так как используются монтажные универсальные кронштейны.

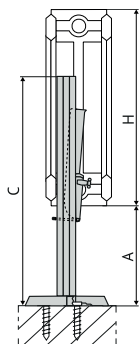

Кронштейн напольный (опция)

H, мм Высота радиатора	A, мм Мах высота от пола до радиатора	C, мм Высота кронштейна
200	150	350
300	300	500
500 600	100	350
	250	500
	450	700

Конструкция

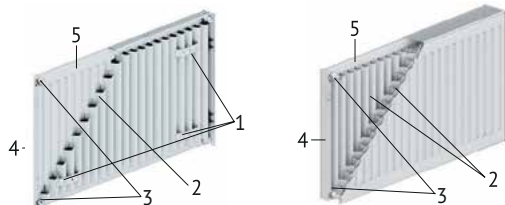

№	Название
1	Монтажная пластина
2	Конвективная панель
3	Подключение радиатора ВН 1/2"
4	Боковая панель
5	Отопительная панель
6	Решетка
7	Кронштейн решетки

Конструкция рассматривается на примере тип 11 и тип 22

Радиаторы серии Ventil и Compact 11 типа комплектуются двумя или тремя монтажными кронштейнами (планка) в зависимости от длины радиатора, серии Ventil и Compact 21,22,33 типа комплектуются отдельным кронштейном (универсальным), количество кронштейнов также зависит от длины радиатора. В комплект так же входит шаблон, ручной воздухоотводчик, заглушки, дюбеля и шурупы, а также радиаторы 11 типа комплектуются кронштейнами решетки для её опоры.

Кронштейн (планка) для 11 типа
(2 шт. для радиаторов 400 - 1600 мм)
(3 шт. для радиаторов 1700- 3000 мм)

Кронштейн (универсальный) для 21, 22 и 33 типа
(2 шт. для радиаторов 400 - 1600 мм)
(3 шт. для радиаторов 1700- 3000 мм)

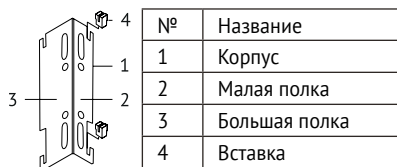

№	Название
1	Корпус
2	Малая полка
3	Большая полка
4	Вставка

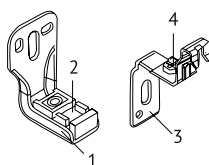

№	Название
1	Нижний кронштейн
2	Опорная полка
3	Верхний кронштейн
4	Вставка

Термостатическая вентильная вставка для радиаторов серии Ventil.

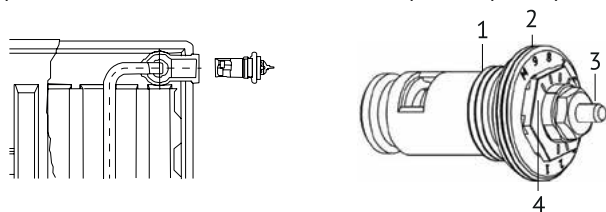

№	Название
1	Резьба подключения к радиатору
2	Резьба подключения термостатической головки
3	Шток
4	Отметка регулировки

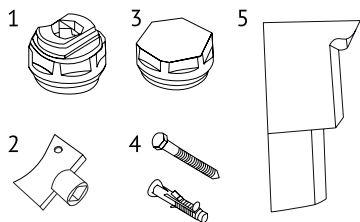

№	Название
1	Ручной воздухоотводчик 1/2"
2	Ключ для ручного воздухоотводчика
3	Заглушка 1/2"
4	Шуруп 6x50 и дюбель 8x50
5	Кронштейн решётки (для радиаторов 11 типа)

Кронштейн напольный (опция)

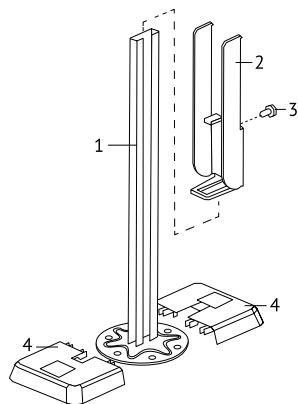

№	Название
1	Стойка
2	Скоба
3	Болт М6х16
4	Крышка (2 части)

Рекомендации по подбору напольных кронштейнов

Длина радиатора, мм	Кол- во кронштейнов
400-1200	2
1300-1900	3
2000-3000	4

Обратите внимание!

Данный кронштейн подходит для 11, 21, 22 и 33 типа радиаторов, максимальная нагрузка на кронштейн 30 кг, запрещается использовать радиатор закрепленном на кронштейн как скамейку.

3. Номенклатура

Радиаторы стальные панельные

Артикул	Радиатор Compact	Артикул	Радиатор Ventil	Объём, л
911C3040	Compact 11 тип, 300 x 400 мм	911V3040	Ventil 11 тип, 300 x 400 мм	0,75
911C3050	Compact 11 тип, 300 x 500 мм	911V3050	Ventil 11 тип, 300 x 500 мм	0,94
911C3060	Compact 11 тип, 300 x 600 мм	911V3060	Ventil 11 тип, 300 x 600 мм	1,13
911C3070	Compact 11 тип, 300 x 700 мм	911V3070	Ventil 11 тип, 300 x 700 мм	1,32
911C3080	Compact 11 тип, 300 x 800 мм	911V3080	Ventil 11 тип, 300 x 800 мм	1,51
911C3090	Compact 11 тип, 300 x 900 мм	911V3090	Ventil 11 тип, 300 x 900 мм	1,70
911C3100	Compact 11 тип, 300 x 1000 мм	911V3100	Ventil 11 тип, 300 x 1000 мм	1,89
911C3110	Compact 11 тип, 300 x 1100 мм	911V3110	Ventil 11 тип, 300 x 1100 мм	2,08
911C3120	Compact 11 тип, 300 x 1200 мм	911V3120	Ventil 11 тип, 300 x 1200 мм	2,27
911C3130	Compact 11 тип, 300 x 1300 мм	911V3130	Ventil 11 тип, 300 x 1300 мм	2,46
911C3140	Compact 11 тип, 300 x 1400 мм	911V3140	Ventil 11 тип, 300 x 1400 мм	2,65

Артикул	Радиатор Compact	Артикул	Радиатор Ventil	Объём, л
911C3150	Compact 11 тип, 300 x 1500 мм	911V3150	Ventil 11 тип, 300 x 1500 мм	2,84
911C3160	Compact 11 тип, 300 x 1600 мм	911V3160	Ventil 11 тип, 300 x 1600 мм	3,03
911C3170	Compact 11 тип, 300 x 1700 мм	911V3170	Ventil 11 тип, 300 x 1700 мм	3,22
911C3180	Compact 11 тип, 300 x 1800 мм	911V3180	Ventil 11 тип, 300 x 1800 мм	3,41
911C3190	Compact 11 тип, 300 x 1900 мм	911V3190	Ventil 11 тип, 300 x 1900 мм	3,60
911C3200	Compact 11 тип, 300 x 2000 мм	911V3200	Ventil 11 тип, 300 x 2000 мм	3,79
911C3210	Compact 11 тип, 300 x 2100 мм	911V3210	Ventil 11 тип, 300 x 2100 мм	3,98
911C3220	Compact 11 тип, 300 x 2200 мм	911V3220	Ventil 11 тип, 300 x 2200 мм	4,17
911C3230	Compact 11 тип, 300 x 2300 мм	911V3230	Ventil 11 тип, 300 x 2300 мм	4,36
911C3240	Compact 11 тип, 300 x 2400 мм	911V3240	Ventil 11 тип, 300 x 2400 мм	4,55
911C3250	Compact 11 тип, 300 x 2500 мм	911V3250	Ventil 11 тип, 300 x 2500 мм	4,74
911C3260	Compact 11 тип, 300 x 2600 мм	911V3260	Ventil 11 тип, 300 x 2600 мм	4,93
911C3280	Compact 11 тип, 300 x 2800 мм	911V3280	Ventil 11 тип, 300 x 2800 мм	5,31
911C3300	Compact 11 тип, 300 x 3000 мм	911V3300	Ventil 11 тип, 300 x 3000 мм	5,69
911C4040	Compact 11 тип, 400 x 400 мм	911V4040	Ventil 11 тип, 400 x 400 мм	0,88
911C4050	Compact 11 тип, 400 x 500 мм	911V4050	Ventil 11 тип, 400 x 500 мм	1,10
911C4060	Compact 11 тип, 400 x 600 мм	911V4060	Ventil 11 тип, 400 x 600 мм	1,32
911C4070	Compact 11 тип, 400 x 700 мм	911V4070	Ventil 11 тип, 400 x 700 мм	1,54
911C4080	Compact 11 тип, 400 x 800 мм	911V4080	Ventil 11 тип, 400 x 800 мм	1,76
911C4090	Compact 11 тип, 400 x 900 мм	911V4090	Ventil 11 тип, 400 x 900 мм	1,98
911C4100	Compact 11 тип, 400 x 1000 мм	911V4100	Ventil 11 тип, 400 x 1000 мм	2,20
911C4110	Compact 11 тип, 400 x 1100 мм	911V4110	Ventil 11 тип, 400 x 1100 мм	2,42
911C4120	Compact 11 тип, 400 x 1200 мм	911V4120	Ventil 11 тип, 400 x 1200 мм	2,64
911C4130	Compact 11 тип, 400 x 1300 мм	911V4130	Ventil 11 тип, 400 x 1300 мм	2,86
911C4140	Compact 11 тип, 400 x 1400 мм	911V4140	Ventil 11 тип, 400 x 1400 мм	3,08
911C4150	Compact 11 тип, 400 x 1500 мм	911V4150	Ventil 11 тип, 400 x 1500 мм	3,30
911C4160	Compact 11 тип, 400 x 1600 мм	911V4160	Ventil 11 тип, 400 x 1600 мм	3,52
911C4170	Compact 11 тип, 400 x 1700 мм	911V4170	Ventil 11 тип, 400 x 1700 мм	3,74
911C4180	Compact 11 тип, 400 x 1800 мм	911V4180	Ventil 11 тип, 400 x 1800 мм	3,96
911C4190	Compact 11 тип, 400 x 1900 мм	911V4190	Ventil 11 тип, 400 x 1900 мм	4,18
911C4200	Compact 11 тип, 400 x 2000 мм	911V4200	Ventil 11 тип, 400 x 2000 мм	4,40
911C4210	Compact 11 тип, 400 x 2100 мм	911V4210	Ventil 11 тип, 400 x 2100 мм	4,62
911C4220	Compact 11 тип, 400 x 2200 мм	911V4220	Ventil 11 тип, 400 x 2200 мм	4,84
911C4230	Compact 11 тип, 400 x 2300 мм	911V4230	Ventil 11 тип, 400 x 2300 мм	5,06
911C4240	Compact 11 тип, 400 x 2400 мм	911V4240	Ventil 11 тип, 400 x 2400 мм	5,28
911C4250	Compact 11 тип, 400 x 2500 мм	911V4250	Ventil 11 тип, 400 x 2500 мм	5,50
911C4260	Compact 11 тип, 400 x 2600 мм	911V4260	Ventil 11 тип, 400 x 2600 мм	5,72
911C4280	Compact 11 тип, 400 x 2800 мм	911V4280	Ventil 11 тип, 400 x 2800 мм	6,16
911C4300	Compact 11 тип, 400 x 3000 мм	911V4300	Ventil 11 тип, 400 x 3000 мм	6,60
911C5040	Compact 11 тип, 500 x 400 мм	911V5040	Ventil 11 тип, 500 x 400 мм	1,12

Артикул	Радиатор Compact	Артикул	Радиатор Ventil	Объём, л
911C5050	Compact 11 тип, 500 x 500 мм	911V5050	Ventil 11 тип, 500 x 500 мм	1,40
911C5060	Compact 11 тип, 500 x 600 мм	911V5060	Ventil 11 тип, 500 x 600 мм	1,68
911C5070	Compact 11 тип, 500 x 700 мм	911V5070	Ventil 11 тип, 500 x 700 мм	1,96
911C5080	Compact 11 тип, 500 x 800 мм	911V5080	Ventil 11 тип, 500 x 800 мм	2,24
911C5090	Compact 11 тип, 500 x 900 мм	911V5090	Ventil 11 тип, 500 x 900 мм	2,52
911C5100	Compact 11 тип, 500 x 1000 мм	911V5100	Ventil 11 тип, 500 x 1000 мм	2,80
911C5110	Compact 11 тип, 500 x 1100 мм	911V5110	Ventil 11 тип, 500 x 1100 мм	3,08
911C5120	Compact 11 тип, 500 x 1200 мм	911V5120	Ventil 11 тип, 500 x 1200 мм	3,36
911C5130	Compact 11 тип, 500 x 1300 мм	911V5130	Ventil 11 тип, 500 x 1300 мм	3,64
911C5140	Compact 11 тип, 500 x 1400 мм	911V5140	Ventil 11 тип, 500 x 1400 мм	3,92
911C5150	Compact 11 тип, 500 x 1500 мм	911V5150	Ventil 11 тип, 500 x 1500 мм	4,20
911C5160	Compact 11 тип, 500 x 1600 мм	911V5160	Ventil 11 тип, 500 x 1600 мм	4,48
911C5170	Compact 11 тип, 500 x 1700 мм	911V5170	Ventil 11 тип, 500 x 1700 мм	4,76
911C5180	Compact 11 тип, 500 x 1800 мм	911V5180	Ventil 11 тип, 500 x 1800 мм	5,04
911C5190	Compact 11 тип, 500 x 1900 мм	911V5190	Ventil 11 тип, 500 x 1900 мм	5,32
911C5200	Compact 11 тип, 500 x 2000 мм	911V5200	Ventil 11 тип, 500 x 2000 мм	5,60
911C5210	Compact 11 тип, 500 x 2100 мм	911V5210	Ventil 11 тип, 500 x 2100 мм	5,88
911C5220	Compact 11 тип, 500 x 2200 мм	911V5220	Ventil 11 тип, 500 x 2200 мм	6,16
911C5230	Compact 11 тип, 500 x 2300 мм	911V5230	Ventil 11 тип, 500 x 2300 мм	6,44
911C5240	Compact 11 тип, 500 x 2400 мм	911V5240	Ventil 11 тип, 500 x 2400 мм	6,72
911C5250	Compact 11 тип, 500 x 2500 мм	911V5250	Ventil 11 тип, 500 x 2500 мм	7,00
911C5260	Compact 11 тип, 500 x 2600 мм	911V5260	Ventil 11 тип, 500 x 2600 мм	7,28
911C5280	Compact 11 тип, 500 x 2800 мм	911V5280	Ventil 11 тип, 500 x 2800 мм	7,84
911C5300	Compact 11 тип, 500 x 3000 мм	911V5300	Ventil 11 тип, 500 x 3000 мм	8,40
911C6040	Compact 11 тип, 600 x 400 мм	911V6040	Ventil 11 тип, 600 x 400 мм	1,28
911C6050	Compact 11 тип, 600 x 500 мм	911V6050	Ventil 11 тип, 600 x 500 мм	1,60
911C6060	Compact 11 тип, 600 x 600 мм	911V6060	Ventil 11 тип, 600 x 600 мм	1,92
911C6070	Compact 11 тип, 600 x 700 мм	911V6070	Ventil 11 тип, 600 x 700 мм	2,24
911C6080	Compact 11 тип, 600 x 800 мм	911V6080	Ventil 11 тип, 600 x 800 мм	2,56
911C6090	Compact 11 тип, 600 x 900 мм	911V6090	Ventil 11 тип, 600 x 900 мм	2,88
911C6100	Compact 11 тип, 600 x 1000 мм	911V6100	Ventil 11 тип, 600 x 1000 мм	3,20
911C6110	Compact 11 тип, 600 x 1100 мм	911V6110	Ventil 11 тип, 600 x 1100 мм	3,52
911C6120	Compact 11 тип, 600 x 1200 мм	911V6120	Ventil 11 тип, 600 x 1200 мм	3,84
911C6130	Compact 11 тип, 600 x 1300 мм	911V6130	Ventil 11 тип, 600 x 1300 мм	4,16
911C6140	Compact 11 тип, 600 x 1400 мм	911V6140	Ventil 11 тип, 600 x 1400 мм	4,48
911C6150	Compact 11 тип, 600 x 1500 мм	911V6150	Ventil 11 тип, 600 x 1500 мм	4,80
911C6160	Compact 11 тип, 600 x 1600 мм	911V6160	Ventil 11 тип, 600 x 1600 мм	5,12
911C6170	Compact 11 тип, 600 x 1700 мм	911V6170	Ventil 11 тип, 600 x 1700 мм	5,44
911C6180	Compact 11 тип, 600 x 1800 мм	911V6180	Ventil 11 тип, 600 x 1800 мм	5,76
911C6190	Compact 11 тип, 600 x 1900 мм	911V6190	Ventil 11 тип, 600 x 1900 мм	6,08

Артикул	Радиатор Compact	Артикул	Радиатор Ventil	Объем, л
911C6200	Compact 11 тип, 600 x 2000 мм	911V6200	Ventil 11 тип, 600 x 2000 мм	6,40
911C6210	Compact 11 тип, 600 x 2100 мм	911V6210	Ventil 11 тип, 600 x 2100 мм	6,72
911C6220	Compact 11 тип, 600 x 2200 мм	911V6220	Ventil 11 тип, 600 x 2200 мм	7,04
911C6230	Compact 11 тип, 600 x 2300 мм	911V6230	Ventil 11 тип, 600 x 2300 мм	7,36
911C6240	Compact 11 тип, 600 x 2400 мм	911V6240	Ventil 11 тип, 600 x 2400 мм	7,68
911C6250	Compact 11 тип, 600 x 2500 мм	911V6250	Ventil 11 тип, 600 x 2500 мм	8,00
911C6260	Compact 11 тип, 600 x 2600 мм	911V6260	Ventil 11 тип, 600 x 2600 мм	8,32
911C6280	Compact 11 тип, 600 x 2800 мм	911V6280	Ventil 11 тип, 600 x 2800 мм	8,96
911C6300	Compact 11 тип, 600 x 3000 мм	911V6300	Ventil 11 тип, 600 x 3000 мм	9,60
921C2060	Compact 21 тип, 200 x 600 мм	921V2060	Ventil 21 тип, 200 x 600 мм	1,50
921C2070	Compact 21 тип, 200 x 700 мм	921V2070	Ventil 21 тип, 200 x 700 мм	1,75
921C2080	Compact 21 тип, 200 x 800 мм	921V2080	Ventil 21 тип, 200 x 800 мм	2,00
921C2090	Compact 21 тип, 200 x 900 мм	921V2090	Ventil 21 тип, 200 x 900 мм	2,25
921C2100	Compact 21 тип, 200 x 1000 мм	921V2100	Ventil 21 тип, 200 x 1000 мм	2,50
921C2110	Compact 21 тип, 200 x 1100 мм	921V2110	Ventil 21 тип, 200 x 1100 мм	2,75
921C2120	Compact 21 тип, 200 x 1200 мм	921V2120	Ventil 21 тип, 200 x 1200 мм	3,00
921C2130	Compact 21 тип, 200 x 1300 мм	921V2130	Ventil 21 тип, 200 x 1300 мм	3,25
921C2140	Compact 21 тип, 200 x 1400 мм	921V2140	Ventil 21 тип, 200 x 1400 мм	3,50
921C2150	Compact 21 тип, 200 x 1500 мм	921V2150	Ventil 21 тип, 200 x 1500 мм	3,75
921C2160	Compact 21 тип, 200 x 1600 мм	921V2160	Ventil 21 тип, 200 x 1600 мм	4,00
921C2170	Compact 21 тип, 200 x 1700 мм	921V2170	Ventil 21 тип, 200 x 1700 мм	4,25
921C2180	Compact 21 тип, 200 x 1800 мм	921V2180	Ventil 21 тип, 200 x 1800 мм	4,50
921C2190	Compact 21 тип, 200 x 1900 мм	921V2190	Ventil 21 тип, 200 x 1900 мм	4,75
921C2200	Compact 21 тип, 200 x 2000 мм	921V2200	Ventil 21 тип, 200 x 2000 мм	5,00
921C2210	Compact 21 тип, 200 x 2100 мм	921V2210	Ventil 21 тип, 200 x 2100 мм	5,25
921C2220	Compact 21 тип, 200 x 2200 мм	921V2220	Ventil 21 тип, 200 x 2200 мм	5,50
921C2230	Compact 21 тип, 200 x 2300 мм	921V2230	Ventil 21 тип, 200 x 2300 мм	5,75
921C2240	Compact 21 тип, 200 x 2400 мм	921V2240	Ventil 21 тип, 200 x 2400 мм	6,00
921C2250	Compact 21 тип, 200 x 2500 мм	921V2250	Ventil 21 тип, 200 x 2500 мм	6,25
921C2260	Compact 21 тип, 200 x 2600 мм	921V2260	Ventil 21 тип, 200 x 2600 мм	6,50
921C2280	Compact 21 тип, 200 x 2800 мм	921V2280	Ventil 21 тип, 200 x 2800 мм	7,00
921C2300	Compact 21 тип, 200 x 3000 мм	921V2300	Ventil 21 тип, 200 x 3000 мм	7,50
921C3040	Compact 21 тип, 300 x 400 мм	921V3040	Ventil 21 тип, 300 x 400 мм	1,50
921C3050	Compact 21 тип, 300 x 500 мм	921V3050	Ventil 21 тип, 300 x 500 мм	1,88
921C3060	Compact 21 тип, 300 x 600 мм	921V3060	Ventil 21 тип, 300 x 600 мм	2,26
921C3070	Compact 21 тип, 300 x 700 мм	921V3070	Ventil 21 тип, 300 x 700 мм	2,64
921C3080	Compact 21 тип, 300 x 800 мм	921V3080	Ventil 21 тип, 300 x 800 мм	3,02
921C3090	Compact 21 тип, 300 x 900 мм	921V3090	Ventil 21 тип, 300 x 900 мм	3,40
921C3100	Compact 21 тип, 300 x 1000 мм	921V3100	Ventil 21 тип, 300 x 1000 мм	3,78
921C3110	Compact 21 тип, 300 x 1100 мм	921V3110	Ventil 21 тип, 300 x 1100 мм	4,16

Артикул	Радиатор Compact	Артикул	Радиатор Ventil	Объём, л
921C3120	Compact 21 тип, 300 x 1200 мм	921V3120	Ventil 21 тип, 300 x 1200 мм	4,54
921C3130	Compact 21 тип, 300 x 1300 мм	921V3130	Ventil 21 тип, 300 x 1300 мм	4,92
921C3140	Compact 21 тип, 300 x 1400 мм	921V3140	Ventil 21 тип, 300 x 1400 мм	5,30
921C3150	Compact 21 тип, 300 x 1500 мм	921V3150	Ventil 21 тип, 300 x 1500 мм	5,68
921C3160	Compact 21 тип, 300 x 1600 мм	921V3160	Ventil 21 тип, 300 x 1600 мм	6,06
921C3170	Compact 21 тип, 300 x 1700 мм	921V3170	Ventil 21 тип, 300 x 1700 мм	6,44
921C3180	Compact 21 тип, 300 x 1800 мм	921V3180	Ventil 21 тип, 300 x 1800 мм	6,82
921C3190	Compact 21 тип, 300 x 1900 мм	921V3190	Ventil 21 тип, 300 x 1900 мм	7,20
921C3200	Compact 21 тип, 300 x 2000 мм	921V3200	Ventil 21 тип, 300 x 2000 мм	7,58
921C3210	Compact 21 тип, 300 x 2100 мм	921V3210	Ventil 21 тип, 300 x 2100 мм	7,96
921C3220	Compact 21 тип, 300 x 2200 мм	921V3220	Ventil 21 тип, 300 x 2200 мм	8,34
921C3230	Compact 21 тип, 300 x 2300 мм	921V3230	Ventil 21 тип, 300 x 2300 мм	8,72
921C3240	Compact 21 тип, 300 x 2400 мм	921V3240	Ventil 21 тип, 300 x 2400 мм	9,10
921C3250	Compact 21 тип, 300 x 2500 мм	921V3250	Ventil 21 тип, 300 x 2500 мм	9,48
921C3260	Compact 21 тип, 300 x 2600 мм	921V3260	Ventil 21 тип, 300 x 2600 мм	9,86
921C3280	Compact 21 тип, 300 x 2800 мм	921V3280	Ventil 21 тип, 300 x 2800 мм	10,62
921C3300	Compact 21 тип, 300 x 3000 мм	921V3300	Ventil 21 тип, 300 x 3000 мм	11,38
921C4040	Compact 21 тип, 400 x 400 мм	921V4040	Ventil 21 тип, 400 x 400 мм	1,80
921C4050	Compact 21 тип, 400 x 500 мм	921V4050	Ventil 21 тип, 400 x 500 мм	2,25
921C4060	Compact 21 тип, 400 x 600 мм	921V4060	Ventil 21 тип, 400 x 600 мм	2,70
921C4070	Compact 21 тип, 400 x 700 мм	921V4070	Ventil 21 тип, 400 x 700 мм	3,15
921C4080	Compact 21 тип, 400 x 800 мм	921V4080	Ventil 21 тип, 400 x 800 мм	3,60
921C4090	Compact 21 тип, 400 x 900 мм	921V4090	Ventil 21 тип, 400 x 900 мм	4,05
921C4100	Compact 21 тип, 400 x 1000 мм	921V4100	Ventil 21 тип, 400 x 1000 мм	4,50
921C4110	Compact 21 тип, 400 x 1100 мм	921V4110	Ventil 21 тип, 400 x 1100 мм	4,95
921C4120	Compact 21 тип, 400 x 1200 мм	921V4120	Ventil 21 тип, 400 x 1200 мм	5,40
921C4130	Compact 21 тип, 400 x 1300 мм	921V4130	Ventil 21 тип, 400 x 1300 мм	5,85
921C4140	Compact 21 тип, 400 x 1400 мм	921V4140	Ventil 21 тип, 400 x 1400 мм	6,30
921C4150	Compact 21 тип, 400 x 1500 мм	921V4150	Ventil 21 тип, 400 x 1500 мм	6,75
921C4160	Compact 21 тип, 400 x 1600 мм	921V4160	Ventil 21 тип, 400 x 1600 мм	7,20
921C4170	Compact 21 тип, 400 x 1700 мм	921V4170	Ventil 21 тип, 400 x 1700 мм	7,65
921C4180	Compact 21 тип, 400 x 1800 мм	921V4180	Ventil 21 тип, 400 x 1800 мм	8,10
921C4190	Compact 21 тип, 400 x 1900 мм	921V4190	Ventil 21 тип, 400 x 1900 мм	8,55
921C4200	Compact 21 тип, 400 x 2000 мм	921V4200	Ventil 21 тип, 400 x 2000 мм	9,00
921C4210	Compact 21 тип, 400 x 2100 мм	921V4210	Ventil 21 тип, 400 x 2100 мм	9,45
921C4220	Compact 21 тип, 400 x 2200 мм	921V4220	Ventil 21 тип, 400 x 2200 мм	9,90
921C4230	Compact 21 тип, 400 x 2300 мм	921V4230	Ventil 21 тип, 400 x 2300 мм	10,35
921C4240	Compact 21 тип, 400 x 2400 мм	921V4240	Ventil 21 тип, 400 x 2400 мм	10,80
921C4250	Compact 21 тип, 400 x 2500 мм	921V4250	Ventil 21 тип, 400 x 2500 мм	11,25
921C4260	Compact 21 тип, 400 x 2600 мм	921V4260	Ventil 21 тип, 400 x 2600 мм	11,70

Артикул	Радиатор Compact	Артикул	Радиатор Ventil	Объём, л
921C4280	Compact 21 тип, 400 x 2800 мм	921V4280	Ventil 21 тип, 400 x 2800 мм	12,60
921C4300	Compact 21 тип, 400 x 3000 мм	921V4300	Ventil 21 тип, 400 x 3000 мм	13,50
921C5040	Compact 21 тип, 500 x 400 мм	921V5040	Ventil 21 тип, 500 x 400 мм	2,25
921C5050	Compact 21 тип, 500 x 500 мм	921V5050	Ventil 21 тип, 500 x 500 мм	2,82
921C5060	Compact 21 тип, 500 x 600 мм	921V5060	Ventil 21 тип, 500 x 600 мм	3,38
921C5070	Compact 21 тип, 500 x 700 мм	921V5070	Ventil 21 тип, 500 x 700 мм	3,94
921C5080	Compact 21 тип, 500 x 800 мм	921V5080	Ventil 21 тип, 500 x 800 мм	4,50
921C5090	Compact 21 тип, 500 x 900 мм	921V5090	Ventil 21 тип, 500 x 900 мм	5,07
921C5100	Compact 21 тип, 500 x 1000 мм	921V5100	Ventil 21 тип, 500 x 1000 мм	5,63
921C5110	Compact 21 тип, 500 x 1100 мм	921V5110	Ventil 21 тип, 500 x 1100 мм	6,19
921C5120	Compact 21 тип, 500 x 1200 мм	921V5120	Ventil 21 тип, 500 x 1200 мм	6,76
921C5130	Compact 21 тип, 500 x 1300 мм	921V5130	Ventil 21 тип, 500 x 1300 мм	7,32
921C5140	Compact 21 тип, 500 x 1400 мм	921V5140	Ventil 21 тип, 500 x 1400 мм	7,88
921C5150	Compact 21 тип, 500 x 1500 мм	921V5150	Ventil 21 тип, 500 x 1500 мм	8,44
921C5160	Compact 21 тип, 500 x 1600 мм	921V5160	Ventil 21 тип, 500 x 1600 мм	9,01
921C5170	Compact 21 тип, 500 x 1700 мм	921V5170	Ventil 21 тип, 500 x 1700 мм	9,58
921C5180	Compact 21 тип, 500 x 1800 мм	921V5180	Ventil 21 тип, 500 x 1800 мм	10,14
921C5190	Compact 21 тип, 500 x 1900 мм	921V5190	Ventil 21 тип, 500 x 1900 мм	10,70
921C5200	Compact 21 тип, 500 x 2000 мм	921V5200	Ventil 21 тип, 500 x 2000 мм	11,27
921C5210	Compact 21 тип, 500 x 2100 мм	921V5210	Ventil 21 тип, 500 x 2100 мм	11,83
921C5220	Compact 21 тип, 500 x 2200 мм	921V5220	Ventil 21 тип, 500 x 2200 мм	12,39
921C5230	Compact 21 тип, 500 x 2300 мм	921V5230	Ventil 21 тип, 500 x 2300 мм	12,95
921C5240	Compact 21 тип, 500 x 2400 мм	921V5240	Ventil 21 тип, 500 x 2400 мм	13,52
921C5250	Compact 21 тип, 500 x 2500 мм	921V5250	Ventil 21 тип, 500 x 2500 мм	14,08
921C5260	Compact 21 тип, 500 x 2600 мм	921V5260	Ventil 21 тип, 500 x 2600 мм	14,64
921C5280	Compact 21 тип, 500 x 2800 мм	921V5280	Ventil 21 тип, 500 x 2800 мм	15,77
921C5300	Compact 21 тип, 500 x 3000 мм	921V5300	Ventil 21 тип, 500 x 3000 мм	16,90
921C6040	Compact 21 тип, 600 x 400 мм	921V6040	Ventil 21 тип, 600 x 400 мм	2,64
921C6050	Compact 21 тип, 600 x 500 мм	921V6050	Ventil 21 тип, 600 x 500 мм	3,30
921C6060	Compact 21 тип, 600 x 600 мм	921V6060	Ventil 21 тип, 600 x 600 мм	3,96
921C6070	Compact 21 тип, 600 x 700 мм	921V6070	Ventil 21 тип, 600 x 700 мм	4,62
921C6080	Compact 21 тип, 600 x 800 мм	921V6080	Ventil 21 тип, 600 x 800 мм	5,28
921C6090	Compact 21 тип, 600 x 900 мм	921V6090	Ventil 21 тип, 600 x 900 мм	5,94
921C6100	Compact 21 тип, 600 x 1000 мм	921V6100	Ventil 21 тип, 600 x 1000 мм	6,60
921C6110	Compact 21 тип, 600 x 1100 мм	921V6110	Ventil 21 тип, 600 x 1100 мм	7,26
921C6120	Compact 21 тип, 600 x 1200 мм	921V6120	Ventil 21 тип, 600 x 1200 мм	7,92
921C6130	Compact 21 тип, 600 x 1300 мм	921V6130	Ventil 21 тип, 600 x 1300 мм	8,58
921C6140	Compact 21 тип, 600 x 1400 мм	921V6140	Ventil 21 тип, 600 x 1400 мм	9,24
921C6150	Compact 21 тип, 600 x 1500 мм	921V6150	Ventil 21 тип, 600 x 1500 мм	9,90
921C6160	Compact 21 тип, 600 x 1600 мм	921V6160	Ventil 21 тип, 600 x 1600 мм	10,56

Артикул	Радиатор Compact	Артикул	Радиатор Ventil	Объём, л
921C6170	Compact 21 тип, 600 x 1700 мм	921V6170	Ventil 21 тип, 600 x 1700 мм	11,22
921C6180	Compact 21 тип, 600 x 1800 мм	921V6180	Ventil 21 тип, 600 x 1800 мм	11,88
921C6190	Compact 21 тип, 600 x 1900 мм	921V6190	Ventil 21 тип, 600 x 1900 мм	12,54
921C6200	Compact 21 тип, 600 x 2000 мм	921V6200	Ventil 21 тип, 600 x 2000 мм	13,20
921C6210	Compact 21 тип, 600 x 2100 мм	921V6210	Ventil 21 тип, 600 x 2100 мм	13,86
921C6220	Compact 21 тип, 600 x 2200 мм	921V6220	Ventil 21 тип, 600 x 2200 мм	14,52
921C6230	Compact 21 тип, 600 x 2300 мм	921V6230	Ventil 21 тип, 600 x 2300 мм	15,18
921C6240	Compact 21 тип, 600 x 2400 мм	921V6240	Ventil 21 тип, 600 x 2400 мм	15,84
921C6250	Compact 21 тип, 600 x 2500 мм	921V6250	Ventil 21 тип, 600 x 2500 мм	16,50
921C6260	Compact 21 тип, 600 x 2600 мм	921V6260	Ventil 21 тип, 600 x 2600 мм	17,16
921C6280	Compact 21 тип, 600 x 2800 мм	921V6280	Ventil 21 тип, 600 x 2800 мм	18,48
921C6300	Compact 21 тип, 600 x 3000 мм	921V6300	Ventil 21 тип, 600 x 3000 мм	19,80
922C2060	Compact 22 тип, 200 x 600 мм	922V2060	Ventil 22 тип, 200 x 600 мм	1,50
922C2070	Compact 22 тип, 200 x 700 мм	922V2070	Ventil 22 тип, 200 x 700 мм	1,75
922C2080	Compact 22 тип, 200 x 800 мм	922V2080	Ventil 22 тип, 200 x 800 мм	2,00
922C2090	Compact 22 тип, 200 x 900 мм	922V2090	Ventil 22 тип, 200 x 900 мм	2,25
922C2100	Compact 22 тип, 200 x 1000 мм	922V2100	Ventil 22 тип, 200 x 1000 мм	2,50
922C2110	Compact 22 тип, 200 x 1100 мм	922V2110	Ventil 22 тип, 200 x 1100 мм	2,75
922C2120	Compact 22 тип, 200 x 1200 мм	922V2120	Ventil 22 тип, 200 x 1200 мм	3,00
922C2130	Compact 22 тип, 200 x 1300 мм	922V2130	Ventil 22 тип, 200 x 1300 мм	3,25
922C2140	Compact 22 тип, 200 x 1400 мм	922V2140	Ventil 22 тип, 200 x 1400 мм	3,50
922C2150	Compact 22 тип, 200 x 1500 мм	922V2150	Ventil 22 тип, 200 x 1500 мм	3,75
922C2160	Compact 22 тип, 200 x 1600 мм	922V2160	Ventil 22 тип, 200 x 1600 мм	4,00
922C2170	Compact 22 тип, 200 x 1700 мм	922V2170	Ventil 22 тип, 200 x 1700 мм	4,25
922C2180	Compact 22 тип, 200 x 1800 мм	922V2180	Ventil 22 тип, 200 x 1800 мм	4,50
922C2190	Compact 22 тип, 200 x 1900 мм	922V2190	Ventil 22 тип, 200 x 1900 мм	4,75
922C2200	Compact 22 тип, 200 x 2000 мм	922V2200	Ventil 22 тип, 200 x 2000 мм	5,00
922C2210	Compact 22 тип, 200 x 2100 мм	922V2210	Ventil 22 тип, 200 x 2100 мм	5,25
922C2220	Compact 22 тип, 200 x 2200 мм	922V2220	Ventil 22 тип, 200 x 2200 мм	5,50
922C2230	Compact 22 тип, 200 x 2300 мм	922V2230	Ventil 22 тип, 200 x 2300 мм	5,75
922C2240	Compact 22 тип, 200 x 2400 мм	922V2240	Ventil 22 тип, 200 x 2400 мм	6,00
922C2250	Compact 22 тип, 200 x 2500 мм	922V2250	Ventil 22 тип, 200 x 2500 мм	6,25
922C2260	Compact 22 тип, 200 x 2600 мм	922V2260	Ventil 22 тип, 200 x 2600 мм	6,50
922C2280	Compact 22 тип, 200 x 2800 мм	922V2280	Ventil 22 тип, 200 x 2800 мм	7,00
922C2300	Compact 22 тип, 200 x 3000 мм	922V2300	Ventil 22 тип, 200 x 3000 мм	7,50
922C3040	Compact 22 тип, 300 x 400 мм	922V3040	Ventil 22 тип, 300 x 400 мм	1,50
922C3050	Compact 22 тип, 300 x 500 мм	922V3050	Ventil 22 тип, 300 x 500 мм	1,88
922C3060	Compact 22 тип, 300 x 600 мм	922V3060	Ventil 22 тип, 300 x 600 мм	2,26
922C3070	Compact 22 тип, 300 x 700 мм	922V3070	Ventil 22 тип, 300 x 700 мм	2,64
922C3080	Compact 22 тип, 300 x 800 мм	922V3080	Ventil 22 тип, 300 x 800 мм	3,02

Артикул	Радиатор Compact	Артикул	Радиатор Ventil	Объем, л
922C3090	Compact 22 тип, 300 x 900 мм	922V3090	Ventil 22 тип, 300 x 900 мм	3,40
922C3100	Compact 22 тип, 300 x 1000 мм	922V3100	Ventil 22 тип, 300 x 1000 мм	3,78
922C3110	Compact 22 тип, 300 x 1100 мм	922V3110	Ventil 22 тип, 300 x 1100 мм	4,16
922C3120	Compact 22 тип, 300 x 1200 мм	922V3120	Ventil 22 тип, 300 x 1200 мм	4,54
922C3130	Compact 22 тип, 300 x 1300 мм	922V3130	Ventil 22 тип, 300 x 1300 мм	4,92
922C3140	Compact 22 тип, 300 x 1400 мм	922V3140	Ventil 22 тип, 300 x 1400 мм	5,30
922C3150	Compact 22 тип, 300 x 1500 мм	922V3150	Ventil 22 тип, 300 x 1500 мм	5,68
922C3160	Compact 22 тип, 300 x 1600 мм	922V3160	Ventil 22 тип, 300 x 1600 мм	6,06
922C3170	Compact 22 тип, 300 x 1700 мм	922V3170	Ventil 22 тип, 300 x 1700 мм	6,44
922C3180	Compact 22 тип, 300 x 1800 мм	922V3180	Ventil 22 тип, 300 x 1800 мм	6,82
922C3190	Compact 22 тип, 300 x 1900 мм	922V3190	Ventil 22 тип, 300 x 1900 мм	7,20
922C3200	Compact 22 тип, 300 x 2000 мм	922V3200	Ventil 22 тип, 300 x 2000 мм	7,58
922C3210	Compact 22 тип, 300 x 2100 мм	922V3210	Ventil 22 тип, 300 x 2100 мм	7,96
922C3220	Compact 22 тип, 300 x 2200 мм	922V3220	Ventil 22 тип, 300 x 2200 мм	8,34
922C3230	Compact 22 тип, 300 x 2300 мм	922V3230	Ventil 22 тип, 300 x 2300 мм	8,72
922C3240	Compact 22 тип, 300 x 2400 мм	922V3240	Ventil 22 тип, 300 x 2400 мм	9,10
922C3250	Compact 22 тип, 300 x 2500 мм	922V3250	Ventil 22 тип, 300 x 2500 мм	9,48
922C3260	Compact 22 тип, 300 x 2600 мм	922V3260	Ventil 22 тип, 300 x 2600 мм	9,86
922C3280	Compact 22 тип, 300 x 2800 мм	922V3280	Ventil 22 тип, 300 x 2800 мм	10,62
922C3300	Compact 22 тип, 300 x 3000 мм	922V3300	Ventil 22 тип, 300 x 3000 мм	11,38
922C4040	Compact 22 тип, 400 x 400 мм	922V4040	Ventil 22 тип, 400 x 400 мм	1,80
922C4050	Compact 22 тип, 400 x 500 мм	922V4050	Ventil 22 тип, 400 x 500 мм	2,25
922C4060	Compact 22 тип, 400 x 600 мм	922V4060	Ventil 22 тип, 400 x 600 мм	2,70
922C4070	Compact 22 тип, 400 x 700 мм	922V4070	Ventil 22 тип, 400 x 700 мм	3,15
922C4080	Compact 22 тип, 400 x 800 мм	922V4080	Ventil 22 тип, 400 x 800 мм	3,60
922C4090	Compact 22 тип, 400 x 900 мм	922V4090	Ventil 22 тип, 400 x 900 мм	4,05
922C4100	Compact 22 тип, 400 x 1000 мм	922V4100	Ventil 22 тип, 400 x 1000 мм	4,50
922C4110	Compact 22 тип, 400 x 1100 мм	922V4110	Ventil 22 тип, 400 x 1100 мм	4,95
922C4120	Compact 22 тип, 400 x 1200 мм	922V4120	Ventil 22 тип, 400 x 1200 мм	5,40
922C4130	Compact 22 тип, 400 x 1300 мм	922V4130	Ventil 22 тип, 400 x 1300 мм	5,85
922C4140	Compact 22 тип, 400 x 1400 мм	922V4140	Ventil 22 тип, 400 x 1400 мм	6,30
922C4150	Compact 22 тип, 400 x 1500 мм	922V4150	Ventil 22 тип, 400 x 1500 мм	6,75
922C4160	Compact 22 тип, 400 x 1600 мм	922V4160	Ventil 22 тип, 400 x 1600 мм	7,20
922C4170	Compact 22 тип, 400 x 1700 мм	922V4170	Ventil 22 тип, 400 x 1700 мм	7,65
922C4180	Compact 22 тип, 400 x 1800 мм	922V4180	Ventil 22 тип, 400 x 1800 мм	8,10
922C4190	Compact 22 тип, 400 x 1900 мм	922V4190	Ventil 22 тип, 400 x 1900 мм	8,55
922C4200	Compact 22 тип, 400 x 2000 мм	922V4200	Ventil 22 тип, 400 x 2000 мм	9,00
922C4210	Compact 22 тип, 400 x 2100 мм	922V4210	Ventil 22 тип, 400 x 2100 мм	9,45
922C4220	Compact 22 тип, 400 x 2200 мм	922V4220	Ventil 22 тип, 400 x 2200 мм	9,90
922C4230	Compact 22 тип, 400 x 2300 мм	922V4230	Ventil 22 тип, 400 x 2300 мм	10,35

Артикул	Радиатор Compact	Артикул	Радиатор Ventil	Объём, л
922C4240	Compact 22 тип, 400 x 2400 мм	922V4240	Ventil 22 тип, 400 x 2400 мм	10,80
922C4250	Compact 22 тип, 400 x 2500 мм	922V4250	Ventil 22 тип, 400 x 2500 мм	11,25
922C4260	Compact 22 тип, 400 x 2600 мм	922V4260	Ventil 22 тип, 400 x 2600 мм	11,70
922C4280	Compact 22 тип, 400 x 2800 мм	922V4280	Ventil 22 тип, 400 x 2800 мм	12,60
922C4300	Compact 22 тип, 400 x 3000 мм	922V4300	Ventil 22 тип, 400 x 3000 мм	13,50
922C5040	Compact 22 тип, 500 x 400 мм	922V5040	Ventil 22 тип, 500 x 400 мм	2,25
922C5050	Compact 22 тип, 500 x 500 мм	922V5050	Ventil 22 тип, 500 x 500 мм	2,82
922C5060	Compact 22 тип, 500 x 600 мм	922V5060	Ventil 22 тип, 500 x 600 мм	3,38
922C5070	Compact 22 тип, 500 x 700 мм	922V5070	Ventil 22 тип, 500 x 700 мм	3,94
922C5080	Compact 22 тип, 500 x 800 мм	922V5080	Ventil 22 тип, 500 x 800 мм	4,50
922C5090	Compact 22 тип, 500 x 900 мм	922V5090	Ventil 22 тип, 500 x 900 мм	5,07
922C5100	Compact 22 тип, 500 x 1000 мм	922V5100	Ventil 22 тип, 500 x 1000 мм	5,63
922C5110	Compact 22 тип, 500 x 1100 мм	922V5110	Ventil 22 тип, 500 x 1100 мм	6,19
922C5120	Compact 22 тип, 500 x 1200 мм	922V5120	Ventil 22 тип, 500 x 1200 мм	6,76
922C5130	Compact 22 тип, 500 x 1300 мм	922V5130	Ventil 22 тип, 500 x 1300 мм	7,32
922C5140	Compact 22 тип, 500 x 1400 мм	922V5140	Ventil 22 тип, 500 x 1400 мм	7,88
922C5150	Compact 22 тип, 500 x 1500 мм	922V5150	Ventil 22 тип, 500 x 1500 мм	8,44
922C5160	Compact 22 тип, 500 x 1600 мм	922V5160	Ventil 22 тип, 500 x 1600 мм	9,01
922C5170	Compact 22 тип, 500 x 1700 мм	922V5170	Ventil 22 тип, 500 x 1700 мм	9,58
922C5180	Compact 22 тип, 500 x 1800 мм	922V5180	Ventil 22 тип, 500 x 1800 мм	10,14
922C5190	Compact 22 тип, 500 x 1900 мм	922V5190	Ventil 22 тип, 500 x 1900 мм	10,70
922C5200	Compact 22 тип, 500 x 2000 мм	922V5200	Ventil 22 тип, 500 x 2000 мм	11,27
922C5210	Compact 22 тип, 500 x 2100 мм	922V5210	Ventil 22 тип, 500 x 2100 мм	11,83
922C5220	Compact 22 тип, 500 x 2200 мм	922V5220	Ventil 22 тип, 500 x 2200 мм	12,39
922C5230	Compact 22 тип, 500 x 2300 мм	922V5230	Ventil 22 тип, 500 x 2300 мм	12,95
922C5240	Compact 22 тип, 500 x 2400 мм	922V5240	Ventil 22 тип, 500 x 2400 мм	13,52
922C5250	Compact 22 тип, 500 x 2500 мм	922V5250	Ventil 22 тип, 500 x 2500 мм	14,08
922C5260	Compact 22 тип, 500 x 2600 мм	922V5260	Ventil 22 тип, 500 x 2600 мм	14,64
922C5280	Compact 22 тип, 500 x 2800 мм	922V5280	Ventil 22 тип, 500 x 2800 мм	15,77
922C5300	Compact 22 тип, 500 x 3000 мм	922V5300	Ventil 22 тип, 500 x 3000 мм	16,90
922C6040	Compact 22 тип, 600 x 400 мм	922V6040	Ventil 22 тип, 600 x 400 мм	2,64
922C6050	Compact 22 тип, 600 x 500 мм	922V6050	Ventil 22 тип, 600 x 500 мм	3,30
922C6060	Compact 22 тип, 600 x 600 мм	922V6060	Ventil 22 тип, 600 x 600 мм	3,96
922C6070	Compact 22 тип, 600 x 700 мм	922V6070	Ventil 22 тип, 600 x 700 мм	4,62
922C6080	Compact 22 тип, 600 x 800 мм	922V6080	Ventil 22 тип, 600 x 800 мм	5,28
922C6090	Compact 22 тип, 600 x 900 мм	922V6090	Ventil 22 тип, 600 x 900 мм	5,94
922C6100	Compact 22 тип, 600 x 1000 мм	922V6100	Ventil 22 тип, 600 x 1000 мм	6,60
922C6110	Compact 22 тип, 600 x 1100 мм	922V6110	Ventil 22 тип, 600 x 1100 мм	7,26
922C6120	Compact 22 тип, 600 x 1200 мм	922V6120	Ventil 22 тип, 600 x 1200 мм	7,92
922C6130	Compact 22 тип, 600 x 1300 мм	922V6130	Ventil 22 тип, 600 x 1300 мм	8,58

Артикул	Радиатор Compact	Артикул	Радиатор Ventil	Объем, л
922C6140	Compact 22 тип, 600 x 1400 мм	922V6140	Ventil 22 тип, 600 x 1400 мм	9,24
922C6150	Compact 22 тип, 600 x 1500 мм	922V6150	Ventil 22 тип, 600 x 1500 мм	9,90
922C6160	Compact 22 тип, 600 x 1600 мм	922V6160	Ventil 22 тип, 600 x 1600 мм	10,56
922C6170	Compact 22 тип, 600 x 1700 мм	922V6170	Ventil 22 тип, 600 x 1700 мм	11,22
922C6180	Compact 22 тип, 600 x 1800 мм	922V6180	Ventil 22 тип, 600 x 1800 мм	11,88
922C6190	Compact 22 тип, 600 x 1900 мм	922V6190	Ventil 22 тип, 600 x 1900 мм	12,54
922C6200	Compact 22 тип, 600 x 2000 мм	922V6200	Ventil 22 тип, 600 x 2000 мм	13,20
922C6210	Compact 22 тип, 600 x 2100 мм	922V6210	Ventil 22 тип, 600 x 2100 мм	13,86
922C6220	Compact 22 тип, 600 x 2200 мм	922V6220	Ventil 22 тип, 600 x 2200 мм	14,52
922C6230	Compact 22 тип, 600 x 2300 мм	922V6230	Ventil 22 тип, 600 x 2300 мм	15,18
922C6240	Compact 22 тип, 600 x 2400 мм	922V6240	Ventil 22 тип, 600 x 2400 мм	15,84
922C6250	Compact 22 тип, 600 x 2500 мм	922V6250	Ventil 22 тип, 600 x 2500 мм	16,50
922C6260	Compact 22 тип, 600 x 2600 мм	922V6260	Ventil 22 тип, 600 x 2600 мм	17,16
922C6280	Compact 22 тип, 600 x 2800 мм	922V6280	Ventil 22 тип, 600 x 2800 мм	18,48
922C6300	Compact 22 тип, 300 x 3000 мм	922V6300	Ventil 22 тип, 300 x 3000 мм	19,80
933C2060	Compact 33 тип, 200 x 600 мм	933V2060	Ventil 33 тип, 200 x 600 мм	2,28
933C2070	Compact 33 тип, 200 x 700 мм	933V2070	Ventil 33 тип, 200 x 700 мм	2,66
933C2080	Compact 33 тип, 200 x 800 мм	933V2080	Ventil 33 тип, 200 x 800 мм	3,04
933C2090	Compact 33 тип, 200 x 900 мм	933V2090	Ventil 33 тип, 200 x 900 мм	3,42
933C2100	Compact 33 тип, 200 x 1000 мм	933V2100	Ventil 33 тип, 200 x 1000 мм	3,80
933C2110	Compact 33 тип, 200 x 1100 мм	933V2110	Ventil 33 тип, 200 x 1100 мм	4,18
933C2120	Compact 33 тип, 200 x 1200 мм	933V2120	Ventil 33 тип, 200 x 1200 мм	4,56
933C2130	Compact 33 тип, 200 x 1300 мм	933V2130	Ventil 33 тип, 200 x 1300 мм	4,94
933C2140	Compact 33 тип, 200 x 1400 мм	933V2140	Ventil 33 тип, 200 x 1400 мм	5,32
933C2150	Compact 33 тип, 200 x 1500 мм	933V2150	Ventil 33 тип, 200 x 1500 мм	5,70
933C2160	Compact 33 тип, 200 x 1600 мм	933V2160	Ventil 33 тип, 200 x 1600 мм	6,08
933C2170	Compact 33 тип, 200 x 1700 мм	933V2170	Ventil 33 тип, 200 x 1700 мм	6,46
933C2180	Compact 33 тип, 200 x 1800 мм	933V2180	Ventil 33 тип, 200 x 1800 мм	6,84
933C2190	Compact 33 тип, 200 x 1900 мм	933V2190	Ventil 33 тип, 200 x 1900 мм	7,22
933C2200	Compact 33 тип, 200 x 2000 мм	933V2200	Ventil 33 тип, 200 x 2000 мм	7,60
933C2210	Compact 33 тип, 200 x 2100 мм	933V2210	Ventil 33 тип, 200 x 2100 мм	7,98
933C2220	Compact 33 тип, 200 x 2200 мм	933V2220	Ventil 33 тип, 200 x 2200 мм	8,36
933C2230	Compact 33 тип, 200 x 2300 мм	933V2230	Ventil 33 тип, 200 x 2300 мм	8,74
933C2240	Compact 33 тип, 200 x 2400 мм	933V2240	Ventil 33 тип, 200 x 2400 мм	9,12
933C2250	Compact 33 тип, 200 x 2500 мм	933V2250	Ventil 33 тип, 200 x 2500 мм	9,50
933C2260	Compact 33 тип, 200 x 2600 мм	933V2260	Ventil 33 тип, 200 x 2600 мм	9,88
933C2280	Compact 33 тип, 200 x 2800 мм	933V2280	Ventil 33 тип, 200 x 2800 мм	10,64
933C2300	Compact 33 тип, 200 x 3000 мм	933V2300	Ventil 33 тип, 200 x 3000 мм	11,40
933C3040	Compact 33 тип, 300 x 400 мм	933V3040	Ventil 33 тип, 300 x 400 мм	2,25
933C3050	Compact 33 тип, 300 x 500 мм	933V3050	Ventil 33 тип, 300 x 500 мм	2,82

Артикул	Радиатор Compact	Артикул	Радиатор Ventil	Объём, л
933C3060	Compact 33 тип, 300 x 600 мм	933V3060	Ventil 33 тип, 300 x 600 мм	3,39
933C3070	Compact 33 тип, 300 x 700 мм	933V3070	Ventil 33 тип, 300 x 700 мм	3,96
933C3080	Compact 33 тип, 300 x 800 мм	933V3080	Ventil 33 тип, 300 x 800 мм	4,53
933C3090	Compact 33 тип, 300 x 900 мм	933V3090	Ventil 33 тип, 300 x 900 мм	5,10
933C3100	Compact 33 тип, 300 x 1000 мм	933V3100	Ventil 33 тип, 300 x 1000 мм	5,67
933C3110	Compact 33 тип, 300 x 1100 мм	933V3110	Ventil 33 тип, 300 x 1100 мм	6,24
933C3120	Compact 33 тип, 300 x 1200 мм	933V3120	Ventil 33 тип, 300 x 1200 мм	6,81
933C3130	Compact 33 тип, 300 x 1300 мм	933V3130	Ventil 33 тип, 300 x 1300 мм	7,38
933C3140	Compact 33 тип, 300 x 1400 мм	933V3140	Ventil 33 тип, 300 x 1400 мм	7,95
933C3150	Compact 33 тип, 300 x 1500 мм	933V3150	Ventil 33 тип, 300 x 1500 мм	8,52
933C3160	Compact 33 тип, 300 x 1600 мм	933V3160	Ventil 33 тип, 300 x 1600 мм	9,09
933C3170	Compact 33 тип, 300 x 1700 мм	933V3170	Ventil 33 тип, 300 x 1700 мм	9,66
933C3180	Compact 33 тип, 300 x 1800 мм	933V3180	Ventil 33 тип, 300 x 1800 мм	10,23
933C3190	Compact 33 тип, 300 x 1900 мм	933V3190	Ventil 33 тип, 300 x 1900 мм	10,80
933C3200	Compact 33 тип, 300 x 2000 мм	933V3200	Ventil 33 тип, 300 x 2000 мм	11,37
933C3210	Compact 33 тип, 300 x 2100 мм	933V3210	Ventil 33 тип, 300 x 2100 мм	11,94
933C3220	Compact 33 тип, 300 x 2200 мм	933V3220	Ventil 33 тип, 300 x 2200 мм	12,51
933C3230	Compact 33 тип, 300 x 2300 мм	933V3230	Ventil 33 тип, 300 x 2300 мм	13,08
933C3240	Compact 33 тип, 300 x 2400 мм	933V3240	Ventil 33 тип, 300 x 2400 мм	13,65
933C3250	Compact 33 тип, 300 x 2500 мм	933V3250	Ventil 33 тип, 300 x 2500 мм	14,22
933C3260	Compact 33 тип, 300 x 2600 мм	933V3260	Ventil 33 тип, 300 x 2600 мм	14,79
933C3280	Compact 33 тип, 300 x 2800 мм	933V3280	Ventil 33 тип, 300 x 2800 мм	15,93
933C3300	Compact 33 тип, 300 x 3000 мм	933V3300	Ventil 33 тип, 300 x 3000 мм	17,07
933C4040	Compact 33 тип, 400 x 400 мм	933V4040	Ventil 33 тип, 400 x 400 мм	2,68
933C4050	Compact 33 тип, 400 x 500 мм	933V4050	Ventil 33 тип, 400 x 500 мм	3,35
933C4060	Compact 33 тип, 400 x 600 мм	933V4060	Ventil 33 тип, 400 x 600 мм	4,02
933C4070	Compact 33 тип, 400 x 700 мм	933V4070	Ventil 33 тип, 400 x 700 мм	4,69
933C4080	Compact 33 тип, 400 x 800 мм	933V4080	Ventil 33 тип, 400 x 800 мм	5,36
933C4090	Compact 33 тип, 400 x 900 мм	933V4090	Ventil 33 тип, 400 x 900 мм	6,03
933C4100	Compact 33 тип, 400 x 1000 мм	933V4100	Ventil 33 тип, 400 x 1000 мм	6,70
933C4110	Compact 33 тип, 400 x 1100 мм	933V4110	Ventil 33 тип, 400 x 1100 мм	7,37
933C4120	Compact 33 тип, 400 x 1200 мм	933V4120	Ventil 33 тип, 400 x 1200 мм	8,04
933C4130	Compact 33 тип, 400 x 1300 мм	933V4130	Ventil 33 тип, 400 x 1300 мм	8,71
933C4140	Compact 33 тип, 400 x 1400 мм	933V4140	Ventil 33 тип, 400 x 1400 мм	9,38
933C4150	Compact 33 тип, 400 x 1500 мм	933V4150	Ventil 33 тип, 400 x 1500 мм	10,05
933C4160	Compact 33 тип, 400 x 1600 мм	933V4160	Ventil 33 тип, 400 x 1600 мм	10,72
933C4170	Compact 33 тип, 400 x 1700 мм	933V4170	Ventil 33 тип, 400 x 1700 мм	11,39
933C4180	Compact 33 тип, 400 x 1800 мм	933V4180	Ventil 33 тип, 400 x 1800 мм	12,06
933C4190	Compact 33 тип, 400 x 1900 мм	933V4190	Ventil 33 тип, 400 x 1900 мм	12,73
933C4200	Compact 33 тип, 400 x 2000 мм	933V4200	Ventil 33 тип, 400 x 2000 мм	13,40

Артикул	Радиатор Compact	Артикул	Радиатор Ventil	Объём, л
933C4210	Compact 33 тип, 400 x 2100 мм	933V4210	Ventil 33 тип, 400 x 2100 мм	14,07
933C4220	Compact 33 тип, 400 x 2200 мм	933V4220	Ventil 33 тип, 400 x 2200 мм	14,74
933C4230	Compact 33 тип, 400 x 2300 мм	933V4230	Ventil 33 тип, 400 x 2300 мм	15,41
933C4240	Compact 33 тип, 400 x 2400 мм	933V4240	Ventil 33 тип, 400 x 2400 мм	16,08
933C4250	Compact 33 тип, 400 x 2500 мм	933V4250	Ventil 33 тип, 400 x 2500 мм	16,75
933C4260	Compact 33 тип, 400 x 2600 мм	933V4260	Ventil 33 тип, 400 x 2600 мм	17,42
933C4280	Compact 33 тип, 400 x 2800 мм	933V4280	Ventil 33 тип, 400 x 2800 мм	18,76
933C4300	Compact 33 тип, 400 x 3000 мм	933V4300	Ventil 33 тип, 400 x 3000 мм	20,10
933C5040	Compact 33 тип, 500 x 400 мм	933V5040	Ventil 33 тип, 500 x 400 мм	3,37
933C5050	Compact 33 тип, 500 x 500 мм	933V5050	Ventil 33 тип, 500 x 500 мм	4,21
933C5060	Compact 33 тип, 500 x 600 мм	933V5060	Ventil 33 тип, 500 x 600 мм	5,05
933C5070	Compact 33 тип, 500 x 700 мм	933V5070	Ventil 33 тип, 500 x 700 мм	5,89
933C5080	Compact 33 тип, 500 x 800 мм	933V5080	Ventil 33 тип, 500 x 800 мм	6,74
933C5090	Compact 33 тип, 500 x 900 мм	933V5090	Ventil 33 тип, 500 x 900 мм	7,58
933C5100	Compact 33 тип, 500 x 1000 мм	933V5100	Ventil 33 тип, 500 x 1000 мм	8,42
933C5110	Compact 33 тип, 500 x 1100 мм	933V5110	Ventil 33 тип, 500 x 1100 мм	9,26
933C5120	Compact 33 тип, 500 x 1200 мм	933V5120	Ventil 33 тип, 500 x 1200 мм	10,11
933C5130	Compact 33 тип, 500 x 1300 мм	933V5130	Ventil 33 тип, 500 x 1300 мм	10,96
933C5140	Compact 33 тип, 500 x 1400 мм	933V5140	Ventil 33 тип, 500 x 1400 мм	10,95
933C5150	Compact 33 тип, 500 x 1500 мм	933V5150	Ventil 33 тип, 500 x 1500 мм	12,64
933C5160	Compact 33 тип, 500 x 1600 мм	933V5160	Ventil 33 тип, 500 x 1600 мм	13,48
933C5170	Compact 33 тип, 500 x 1700 мм	933V5170	Ventil 33 тип, 500 x 1700 мм	14,32
933C5180	Compact 33 тип, 500 x 1800 мм	933V5180	Ventil 33 тип, 500 x 1800 мм	15,17
933C5190	Compact 33 тип, 500 x 1900 мм	933V5190	Ventil 33 тип, 500 x 1900 мм	16,01
933C5200	Compact 33 тип, 500 x 2000 мм	933V5200	Ventil 33 тип, 500 x 2000 мм	16,85
933C5210	Compact 33 тип, 500 x 2100 мм	933V5210	Ventil 33 тип, 500 x 2100 мм	17,69
933C5220	Compact 33 тип, 500 x 2200 мм	933V5220	Ventil 33 тип, 500 x 2200 мм	18,54
933C5230	Compact 33 тип, 500 x 2300 мм	933V5230	Ventil 33 тип, 500 x 2300 мм	19,38
933C5240	Compact 33 тип, 500 x 2400 мм	933V5240	Ventil 33 тип, 500 x 2400 мм	20,22
933C5250	Compact 33 тип, 500 x 2500 мм	933V5250	Ventil 33 тип, 500 x 2500 мм	21,06
933C5260	Compact 33 тип, 500 x 2600 мм	933V5260	Ventil 33 тип, 500 x 2600 мм	21,91
933C5280	Compact 33 тип, 500 x 2800 мм	933V5280	Ventil 33 тип, 500 x 2800 мм	23,60
933C5300	Compact 33 тип, 500 x 3000 мм	933V5300	Ventil 33 тип, 500 x 3000 мм	25,28
933C6040	Compact 33 тип, 600 x 400 мм	933V6040	Ventil 33 тип, 600 x 400 мм	3,92
933C6050	Compact 33 тип, 600 x 500 мм	933V6050	Ventil 33 тип, 600 x 500 мм	4,90
933C6060	Compact 33 тип, 600 x 600 мм	933V6060	Ventil 33 тип, 600 x 600 мм	5,88
933C6070	Compact 33 тип, 600 x 700 мм	933V6070	Ventil 33 тип, 600 x 700 мм	6,86
933C6080	Compact 33 тип, 600 x 800 мм	933V6080	Ventil 33 тип, 600 x 800 мм	7,84
933C6090	Compact 33 тип, 600 x 900 мм	933V6090	Ventil 33 тип, 600 x 900 мм	8,82
933C6100	Compact 33 тип, 600 x 1000 мм	933V6100	Ventil 33 тип, 600 x 1000 мм	9,80

Артикул	Радиатор Compact	Артикул	Радиатор Ventil	Объём, л
933C6110	Compact 33 тип, 600 x 1100 мм	933V6110	Ventil 33 тип, 600 x 1100 мм	10,78
933C6120	Compact 33 тип, 600 x 1200 мм	933V6120	Ventil 33 тип, 600 x 1200 мм	11,76
933C6130	Compact 33 тип, 600 x 1300 мм	933V6130	Ventil 33 тип, 600 x 1300 мм	12,74
933C6140	Compact 33 тип, 600 x 1400 мм	933V6140	Ventil 33 тип, 600 x 1400 мм	13,72
933C6150	Compact 33 тип, 600 x 1500 мм	933V6150	Ventil 33 тип, 600 x 1500 мм	14,70
933C6160	Compact 33 тип, 600 x 1600 мм	933V6160	Ventil 33 тип, 600 x 1600 мм	15,68
933C6170	Compact 33 тип, 600 x 1700 мм	933V6170	Ventil 33 тип, 600 x 1700 мм	16,66
933C6180	Compact 33 тип, 600 x 1800 мм	933V6180	Ventil 33 тип, 600 x 1800 мм	17,64
933C6190	Compact 33 тип, 600 x 1900 мм	933V6190	Ventil 33 тип, 600 x 1900 мм	18,62
933C6200	Compact 33 тип, 600 x 2000 мм	933V6200	Ventil 33 тип, 600 x 2000 мм	19,60
933C6210	Compact 33 тип, 600 x 2100 мм	933V6210	Ventil 33 тип, 600 x 2100 мм	20,58
933C6220	Compact 33 тип, 600 x 2200 мм	933V6220	Ventil 33 тип, 600 x 2200 мм	21,56
933C6230	Compact 33 тип, 600 x 2300 мм	933V6230	Ventil 33 тип, 600 x 2300 мм	22,54
933C6240	Compact 33 тип, 600 x 2400 мм	933V6240	Ventil 33 тип, 600 x 2400 мм	23,52
933C6250	Compact 33 тип, 600 x 2500 мм	933V6250	Ventil 33 тип, 600 x 2500 мм	24,50
933C6260	Compact 33 тип, 600 x 2600 мм	933V6260	Ventil 33 тип, 600 x 2600 мм	25,48
933C6280	Compact 33 тип, 600 x 2800 мм	933V6280	Ventil 33 тип, 600 x 2800 мм	27,44
933C6300	Compact 33 тип, 600 x 3000 мм	933V6300	Ventil 33 тип, 600 x 3000 мм	29,40

Кронштейн напольный

Артикул	Наименование
875S0000	Кронштейн напольный регулируемый для панельных радиаторов

Кронштейн настенный

Артикул	Наименование
876Z0200	Кронштейн настенный для панельных радиаторов высотой 200 мм, тип 21, 22, 33
876Z0300	Кронштейн настенный для панельных радиаторов высотой 300 мм, тип 21, 22, 33
876Z0500	Кронштейн настенный для панельных радиаторов высотой 500 мм, тип 21, 22, 33

4. Варианты установки, монтаж, настройка

Боковое подключение

Однотрубная схема подключения

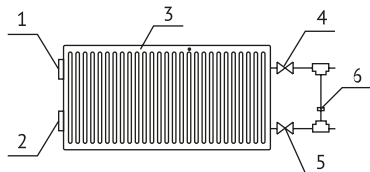

Двухтрубная схема подключения

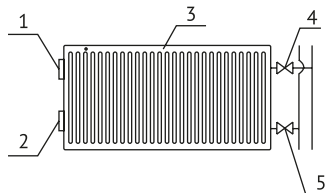

№	Название
1	Ручной воздухоотводчик
2	Заглушка
3	Радиатор
4	Вентиль
5	Задвижка
6	Байпас

Нижнее подключение

Однотрубная схема подключения

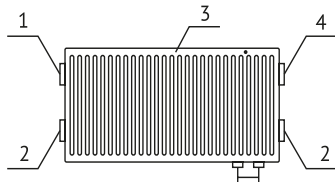

Двухтрубная схема подключения

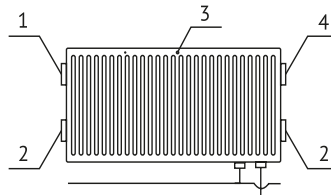

№	Название
1	Ручной воздухоотводчик
2	Заглушка
3	Радиатор
4	Термостатическая вентильная вставка М30х1,5

Проектирование, монтаж и эксплуатация системы отопления должны осуществляться в соответствии с требованиями СП 60.13330.2016 и СП 73 13330 – 2016, и Правилами техники безопасности при эксплуатации теплотребляющих установок и тепловых сетей потребителей.

При расчёте гидравлического сопротивления радиатора необходимо учитывать гидравлические характеристики устанавливаемой регулировочной арматуры. Для радиаторов серии Ventil с установленной термостатической вентильной вставкой гидравлические характеристики указаны в п .2.2.

Монтаж радиатора должен осуществляться по технологии, обеспечивающей его сохранность и

герметичность соединений в соответствии с действующими строительными нормами и правилами и эксплуатационными документами.

Монтаж радиатора должна производить специализированная монтажная организация при наличии разрешения от эксплуатирующей организации.

Радиатор может устанавливаться как в однотрубных, так и в двухтрубных системах отопления с трубами стальными, медными, металлополимерными и полимерными с кислородным барьером. Не допускается применять радиатор в системах парового отопления, системах, где теплоносителем служит вода, имеющая в своём составе агрессивные компоненты и в помещениях с агрессивной воздушной средой.

Радиатор упакован таким образом, что упаковка сохраняется на радиаторе во время монтажа. Для обеспечения защиты радиатора от загрязнения и повреждения во время монтажа, строительных и отделочных работ запрещается удалять упаковку с радиатора до завершения указанных работ. Если упаковка была удалена до монтажа радиатора, его поверхности после окончания отделочных работ должны быть очищены от строительного мусора и прочих загрязнений.

При установке радиатора рекомендуется придерживаться следующих параметров,

- расстояние от пола до низа радиатора указаны в п 2.3, параметр E;
- расстояние от подоконника (ниши) до верха радиатора – не менее 100 мм для радиаторов тип 11 и не менее 150 мм для радиаторов тип 21, 22, 33.

Радиаторы 21, 22 и 33 типа укомплектованы универсальным (раздельным) кронштейном, крепящим радиатор за отопительную панель, с регулировкой отступа от стены при помощи регулировочных винтов. Универсальный кронштейн позволяет установку радиаторов серии Ventil с подключением трубы как с левой, так и с правой стороны.

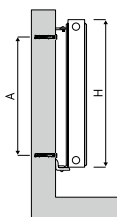

H, мм	A, мм
200	90
300	190
400	290
500	390
600	490

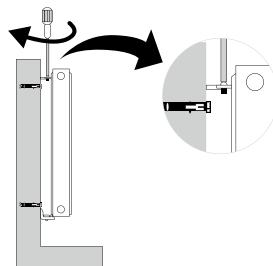
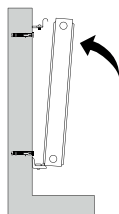
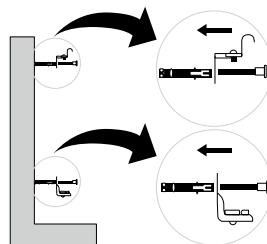

Радиаторы 11 типа укомплектованы кронштейнами (планка), позволяющим установку радиатора серии Ventil и Comrast к стене за монтажные пластины, с регулировкой отступа от стены за счёт крепления кронштейна большой или малой полкой к стене.

Для установки радиатора в местах, где нет возможности закрепить кронштейн к стене, рекомендуется использовать напольный кронштейн арт. 875S0000 (не входит в комплект радиатора). Крепление кронштейна крепится к полу, радиатор фиксируется на кронштейне скобой на нужной высоте, крепление к полу закрывается декоративной крышкой.

Муфтовые соединения должны выполняться с использованием уплотнительных материалов.

Воздухоотводчик следует устанавливать только на верхнем присоединительном отверстии. При монтаже радиатора рекомендуется установка запорно-регулирующей арматуры для регулирования теплоотдачи радиатора, а также для отключения радиатора от магистрали отопления. В однотрубных системах отопления запрещается устанавливать терморегулирующие клапаны (вентили) без установки перемычки (байпаса).

Радиаторы серии Ventil укомплектованы термостатической вентильной вставкой, установленной в верхнее отверстие радиатора с подводящим патрубком внутри «бочонка» радиатора. Момент затяжки встроенной вентильной вставки в радиатор – 30...35 Н·м.

Внимание! Неправильное подведение теплоносителя к отопительному прибору ведёт к появлению шумов, стуков, некорректной работе радиатора и термостатической арматуры.

У радиаторов серии Ventil термостатическая вентильная вставка позволяет осуществлять плавную предварительную настройку гидравлического сопротивления, посредством поворота вкладыша клапана на определённый угол относительно его корпуса. Номера позиций предварительных настроек нанесены на корпусе клапана.

При расчёте гидравлического сопротивления радиатора, смотреть раздел паспорта гидравлические характеристики.

Рассчитанное значение пропускной способности, настраивается путём совмещения отметки, нанесённой на вкладыше клапана, с соответствующим номером на корпусе. Для поворота вкладыша используется рожковый гаечный ключ с размером зева 12 мм.

Согласно пункту 7.1.1 СП 73 13330 - 2016 «Внутренние санитарно-технические системы» после монтажа обязательно проводится манометрическое испытание герметичности системы и оформляется в соответствии с Приложением № В. к СП 73 13330 - 2016. Данное испытание позволяет обезопасить от протечек и ущерба, связанного с ними.

5. Указания по эксплуатации и техническому обслуживанию

Радиаторы должны эксплуатироваться при давлении и температуре, изложенных в таблиц технических характеристик (раздел 2).

При использовании в качестве теплоносителя горячей воды, её параметры должны удовлетворять требованиям, приведённым в Правилах технической эксплуатации электрических станций и сетей РФ:

- Содержание свободной угольной кислоты – 0;
- Значение pH – 8,3-9,5;
- Содержание соединений железа – не более 0,5 мг/дм³;
- Содержание растворённого кислорода – не более 20 мкг/ дм³;
- Количество взвешенных веществ – не более 5 мг/дм³;
- Содержание нефтепродуктов - не более 1 мг/дм³.
- Общая жёсткость воды не должна превышать 7 мг-экв/л.

Радиатор должен быть постоянно заполнен водой как в отопительные, так и между отопительными периодами. Опорожнение системы отопления допускается только в аварийных случаях на срок, минимально необходимый для устранения аварии, но не более 15 суток в течение года. Не допускается резкое открывание запорных вентилей и задвижек на подводах к радиатору во избежание гидравлического удара.

При использовании сильно загрязненного теплоносителя радиатор подлежит периодической промывке. Использование для промывки растворов кислот и щелочей не допускается.

6. Условия хранения и транспортировки

Изделия должны храниться в упаковке предприятия-изготовителя по условиям хранения 3 по ГОСТ 15150-69. Транспортировка изделий должна осуществляться в соответствии с условиями 5 по ГОСТ 15150-69.

7. Утилизация

Утилизация изделия (переплавка, захоронение, перепродажа) производится в порядке, установленном Законами РФ от 22 августа 2004 г. № 122-ФЗ «Об охране атмосферного воздуха», от 10 января 2003 г. № 15-ФЗ «Об отходах производства и потребления», а также другими российскими и региональными нормами, актами, правилами, распоряжениями и пр., принятыми во исполнение указанных законов.

8. Гарантийные обязательства

Изготовитель гарантирует соответствие радиаторов Uni-Fitt требованиям безопасности, при условии соблюдения потребителем правил использования, транспортировки, хранения, монтажа и эксплуатации.

Гарантия не распространяется на дефекты:

- возникшие в случаях нарушения правил, изложенных в настоящем паспорте об условиях хранения, монтажа, эксплуатации и обслуживания изделий;
- возникшие в случае ненадлежащей транспортировки и погрузо-разгрузочных работ;
- возникшие в случае воздействия веществ, агрессивных к материалам изделия;
- вызванные пожаром, стихией, форс-мажорными обстоятельствами;
- вызванные неправильными действиями потребителя;
- возникшие в случае постороннего вмешательства в конструкцию изделия.

9. Условия гарантийного обслуживания

Претензии к качеству товара могут быть предъявлены в течение гарантийного срока. В случае необоснованности претензий, затраты на диагностику и экспертизу изделия оплачиваются Покупателем. При предъявлении претензий к качеству товара, покупатель предоставляет следующие документы:

1. Заявление в произвольной форме, в котором указываются:

- название организации или Ф.И.О. покупателя;
- фактический адрес покупателя и контактный телефон;
- название и адрес организации, производившей монтаж;
- адрес установки изделия;
- краткое описание дефекта.

2. Документ, подтверждающий покупку изделия (накладная, квитанция);

3. Фотографии неисправного изделия в системе;

4. Акт гидравлического испытания системы, в которой монтировалось изделие;

5. Копия гарантийного талона со всеми заполненными графами.

Представители Гарантийной организации могут запросить дополнительные документы для определения причин аварии и размеров ущерба.

ГАРАНТИЙНЫЙ ТАЛОН

Радиатор отопительный стальной панельный

№	Серия	Артикул	Количество

Гарантийный срок – 10 лет со дня продажи.

С условиями гарантии, правилами установки и эксплуатации ознакомлен:

Покупатель _____
(подпись)

Продавец _____
(подпись)

Дата продажи ____ / ____ / _____

Печать
торгующей
организации

Рекламации и претензии к качеству товара принимаются по адресу:

ООО «Юнифит-Рус», Вашутинское шоссе, вл. 36

г. Химки, Московская обл., 141400

тел.(495) 787-71-41

эл.почта: info@uni-fitt.ru