

	3.2 E (32 E CL)	3.8 E (38 E CL)
	ca. 1090x380x910	ca. 1250x425x970
	ca. 12 kg	ca. 14 kg
	32 cm	38 cm
	2,3 – 6,2 cm	2,3 – 6,2 cm
	ca. 35 l	ca. 43 l
	230V / 50Hz	
	1000 W	1300 W
	2800 min ⁻¹ / ± 100	
	L _{pa} 80 dB (A)	L _{pa} 84 dB (A)
	EN 1033a _{vhw} 8 m/s ²	

3.2 E (32 E CL)

Art. Nr. 112 545

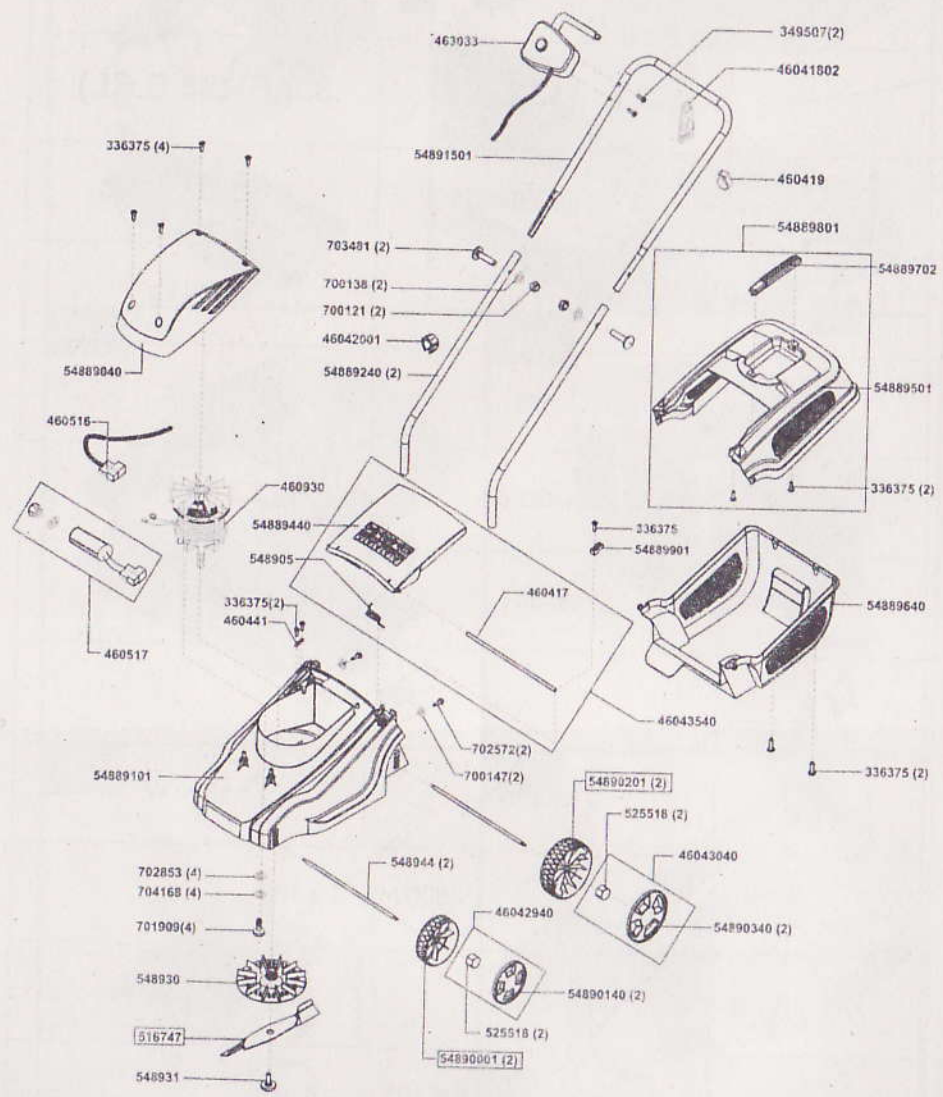

E12301 / 12321

a	b	c	d	e	f
---	---	---	---	---	---

3.8 E (38 E CL)

Art. Nr. 112 546

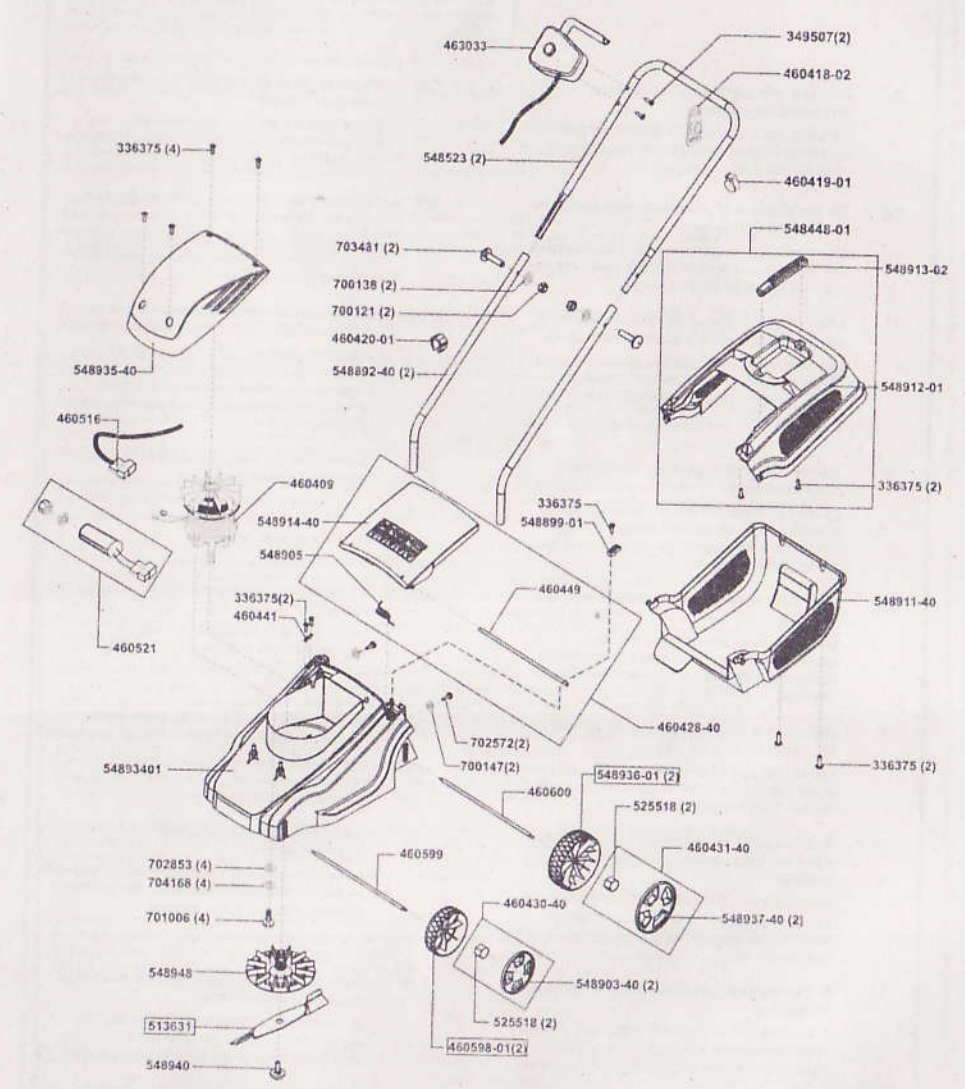

E12302 / 12322

a	b	c	d	e	f
---	---	---	---	---	---

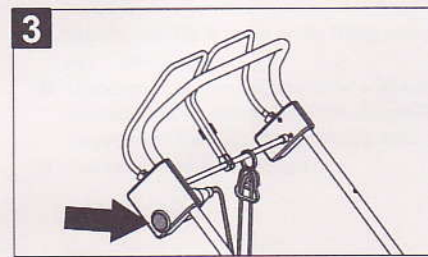
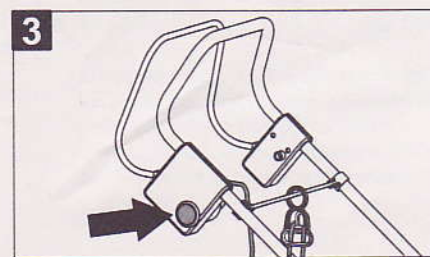
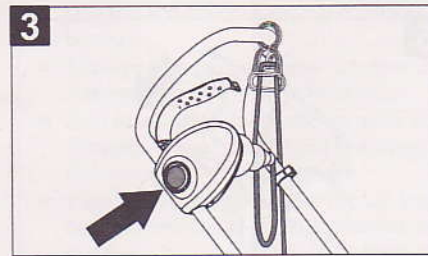
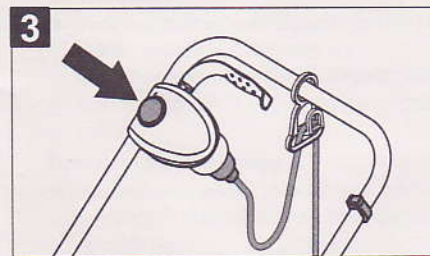
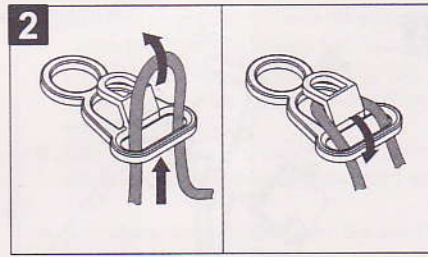
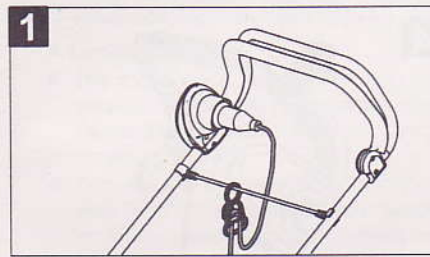
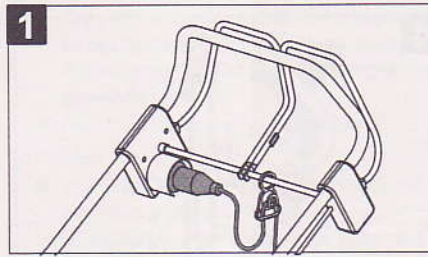
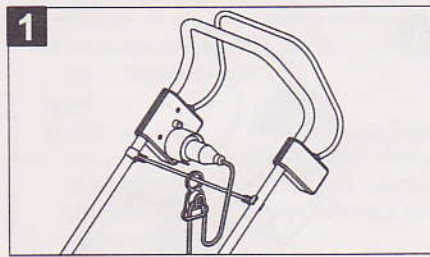
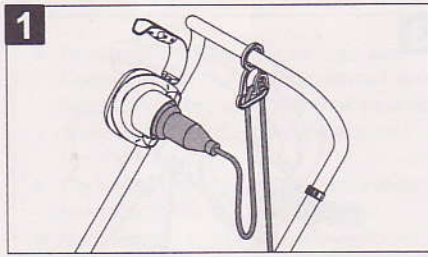
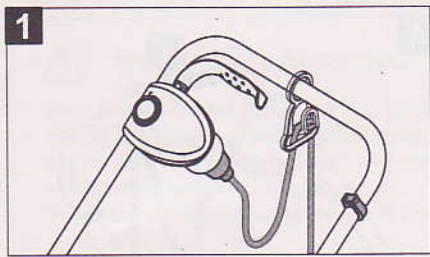

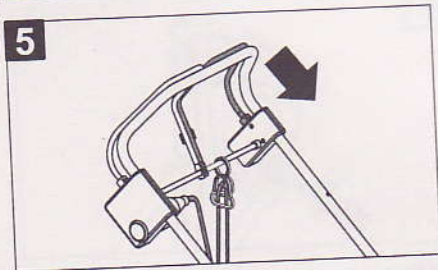
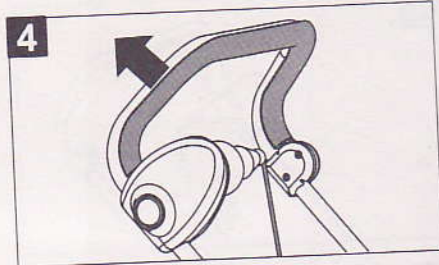
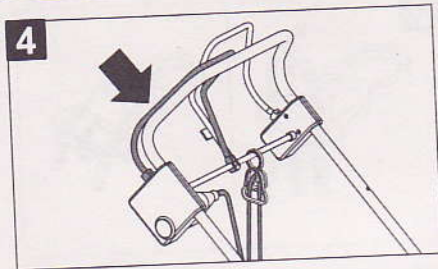
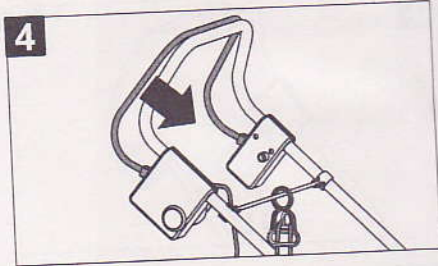
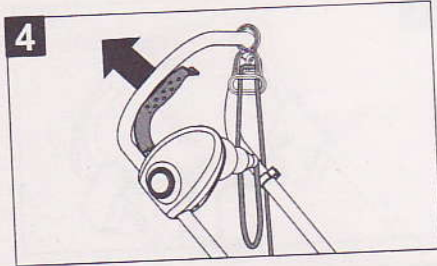
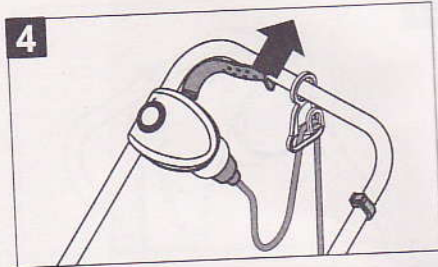
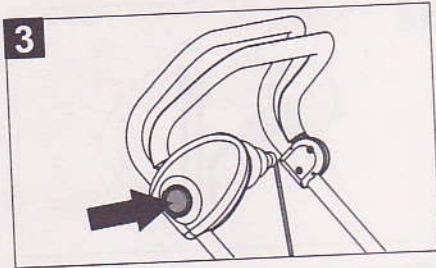



Указания по технике безопасности



Во избежание поражения электрическим током и опасности травмирования, при использовании газонокосилок следует выполнять приведенные ниже основные правила по технике безопасности:

- Прочтите инструкцию по эксплуатации и поступайте согласно приведенным в ней указаниям.
- Сохраните инструкцию по эксплуатации в надежном месте для позднейшего использования или передачи следующему владельцу газонокосилки.
- Выполняйте указания по технике безопасности и предупреждающие указания, приведенные на самой газонокосилке.

Информация о пользователе

- Дети и подростки моложе 16 лет, которые не знакомы с Инструкцией по эксплуатации газонокосилки, не должны ею пользоваться. Минимально допустимый возраст пользователя определяется действующими на местах Предписаниями.
- При работе следует носить длинные, плотно прилегающие к телу брюки и прочную обувь с нескользящей подошвой.

Рабочий участок

- Участок, на котором будут проводиться работы по скашиванию травы, необходимо тщательно осмотреть. Все посторонние предметы, такие как камни, палки, проволока, кости и т. д., следует убрать.
- Если на рабочем участке находятся посторонние (особенно дети) или животные (также и микроорганизмы), то начинать косить нельзя.

Нормированное рабочее время

- Необходимо соблюдать установленное в Вашей стране нормированное время для скашивания травы на газонах (с целью защиты граждан от шума). Кроме того, учитывайте данные относительно нормированного рабочего времени, приведенные в данной инструкции.
- Косить необходимо выполнять при дневном свете или хорошем искусственном освещении.

Защита от электрического удара

- Не допускается подключение газонокосилок к сетевым розеткам без автоматического предохранительного выключателя, срабатывающего при появлении тока утечки. Допустимый максимальный ток срабатывания выключателя: 30 мА.
- Соединительные провода должны отвечать следующим требованиям: минимальное поперечное сечение: 3 x 1,5 мм²,

вес не менее веса легких проводов в резиновой трубке (H06 RN-F согл. DIN 57282, часть 1 / VDE 0282, часть 1). Можно использовать и другие провода, подходящие, как доказано, для подключения газонокосилки к сети электропитания.

Штепсельные вилки и муфты должны быть изготовлены из резины, мягкого поливинилхлорида или другого термопластичного материала с такой же механической прочностью, или они должны быть покрыты этим материалом.

- Штепсельный разъем должен быть загерметизирован так, чтобы в него не могла попасть вода.
- Не допускается применение поврежденных, непрочных или запутанных присоединительных проводов.
- Безопасность работы с газонокосилкой в случае повреждения специального винта, служащего для крепления режущего инструмента, не может быть гарантирована.
- Постоянно следите за тем, где находится присоединительный провод.

Эксплуатация

- Перед началом использования газонокосилки всегда проводите ее визуальный осмотр.
- Поврежденные или износившиеся элементы конструкции следует немедленно заменить.
- Газонокосилкой разрешается пользоваться только, если она находится в техническом состоянии, определенном ее изготовителем.
- Лицо, пользующееся газонокосилкой, несет ответственность за несчастные случаи, связанные с травмированием других лиц или нанесением вреда их собственности.
- Если необходимо пересечь участки, не подлежащие обработке с помощью газонокосилки, то ее двигатель при этом следует выключать.
- Не включайте двигатель косилки, если Вы стоите как раз напротив канала выброса (для косилки с выбросом травы сбоку).
- Косилкой можно пользоваться только для скашивания травы на газонах.
- Ни в коем случае нельзя выводить из строя предохранительные и защитные приспособления.
- Для запуска газонокосилки необходимо, чтобы режущий механизм мог совершенно свободно вращаться. Имеющиеся приводные механизмы следует отсоединить.
- Если, для того чтобы запустить газонокосилку, ее следует приподнять, то режущий механизм необходимо повернуть в сторону, противоположную от пользователя.
- Никогда не подносите ноги и руки близко к вращающимся элементам конструкции косилки.
- Пользоваться газонокосилкой можно только, соблюдая безопасное расстояние, определяемое длиной приводной рукоятки.
- Всегда занимайте при косьбе устойчивое положение.

- Никогда не поднимайте и не переносите газонокосилку с включенным двигателем. Сначала подождите, пока не остановится режущий механизм, а затем извлеките вилку из розетки.
- Нельзя перемещать косилку вверх и вниз по склону, а также скашивать траву на склонах с углом наклона более 15°. Всегда выполняйте косовую в поперечном направлении к склону.
- Осторожно при изменении направления перемещения или при косовке обратным ходом.
- Проводите косовку только в ритме шага.
- Не оставляйте газонокосилку без присмотра.

Техобслуживание и хранение

Перед началом любых работ по техобслуживанию устройства:

- Выключите двигатель, подождите, пока он полностью не остановится, и извлеките вилку из розетки.
- При выполнении работ в непосредственной близости от ножей косилки всегда надевайте защитные перчатки.
- Газонокосилку нельзя мыть, поливая ее водой из шланга.
- Ремонт газонокосилки должен выполняться только силами квалифицированных специалистов сервисных мастерских, имеющих разрешение на ремонт изделий нашей фирмы.

Запчасти и принадлежности

- Следует использовать только фирменные запчасти и принадлежности.
- Право на внесение изменений, касающихся конструкции и исполнения косилки, оставляем за собой.

Предохранительные приспособления

Предохранительная ручка

В момент опасности отпустите ручку: двигатель и режущий механизм остановятся. Предохранительную ручку ни в коем случае нельзя выводить из строя.

Защитные приспособления

Задняя крышка

Защитные приспособления защищают работника от травмирования предметами, отлетающими при косовке. Газонокосилка никогда не должна вводиться в эксплуатацию без защитных приспособлений.

Значение символов, изображенных на косилке



Перед вводом в эксплуатацию непременно прочтите инструкцию!



Держите посторонних подальше от опасного участка!



Перед началом работ по ремонту режущего механизма извлеките вилку из розетки!



Внимание, опасность! Держите присоединительный провод подальше от режущего механизма!



Внимание, опасность! Держите ноги и руки подальше от режущего механизма!

Символы в данной инструкции по эксплуатации

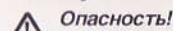

Опасность!

При несоблюдении указаний, отмеченных таким образом, не исключено травмирование людей.

Использование по назначению

Данная газонокосилка предназначена для скашивания травы на газонах. Использование ее для других целей недопустимо.

Данная газонокосилка должна использоваться только в личных целях на приусадебном участке. Газонокосилки данного типа, предназначенные для использования только в личных целях на приусадебном участке, ни в коем случае не должны использоваться в общественных садах, парках, на стадионах, а также в сельском и лесном хозяйствах.

Кому не разрешается пользоваться газонокосилкой:

Лицам, не ознакомившимся с данной инструкцией по эксплуатации, детям, молодым людям, не достигшим 16-летнего возраста, а также лицам, находящимся под воздействием алкоголя, наркотиков или сильных медикаментов, пользоваться газонокосилкой не разрешается.

Время, в течение которого разрешается пользоваться электрическими газонокосилками (согласно предписаниям Федерального закона по защите от воздействия вредных излучений).

Учитывайте, пожалуйста, также Предписания местных коммунальных органов относительно времени эксплуатации газонокосилок!

Понедельник - суббота: Пользоваться газонокосилками в воскресенье и в праздничные дни запрещается!

7.00 - 12.00 часов
15.00 - 19.00 часов.

Монтаж

Монтаж данной газонокосилки следует проводить с соблюдением указаний отдельной, имеющейся в комплекте поставки инструкции по монтажу.

Защита окружающей среды, экологичная утилизация

Упаковка косилки изготовлена из материала, пригодного для вторичной переработки. Проведите, пожалуйста, утилизацию упаковочного материала, согласно действующим предписаниям.

Ввод в эксплуатацию

Газонокосилку можно вводить в эксплуатацию только, если монтаж был полностью завершен.

i Приведенная слева от текста цифра (например, 1) указывает на номер рисунка.

Присоединительный провод косилки должен перед вводом ее в эксплуатацию каждый раз подвергаться визуальному контролю с целью обнаружения признаков повреждения. И только если он находится в безупречном состоянии, косилкой можно начинать пользоваться.

! Поврежденные присоединительные провода представляют опасность для жизни!

Электроподключение

Указанное в фирменной табличке значение сетевого напряжения (230 В ~) должно соответствовать напряжению в сети подключения. Сетевой предохранитель: мин. на 10 А.

1 Вставьте штекерную вилку провода для подключения устройства к сети в комбинированный блок выключатель-штепсельная вилка.

2 Зафиксируйте положение провода с помощью приспособления для снятия с него нагрузки. Петля, образуемая соединительным проводом, должна быть такой большой, чтобы приспособление для снятия с него нагрузки могло свободно перемещаться с одной стороны рукоятки косилки на другую.

Включение двигателя

Никогда не включайте двигатель, если косилка находится в высокой траве.

3 Нажмите на кнопку включения газонокосилки, расположенную на комбинированном блоке выключатель-штепсельная вилка, и держите ее нажатой.

4 Прижмите предохранительную ручку к рукоятке косилки и крепко держите ее — в этом положении ручка не фиксируется.

Отпустите кнопку включения. Во время косовки следите за тем, чтобы сетевой провод косилки всегда находился на дорожке или на уже скошенном участке.

Выключение двигателя

Отпустите предохранительную ручку. Она автоматически переходит в нулевое положение.

! Режущий нож вращается еще несколько секунд после выключения двигателя, поэтому ни в коем случае не просовывайте руку под косилку сразу после ее выключения!

Включение колесного привода

(только для косилок с таким приводом)

5 Прижмите ручку включения редуктора к рукоятке косилки и крепко держите ее — в этом положении ручка не фиксируется. Скорость перемещения косилки: ок. 3,3 км/ч.

Выключение колесного привода

Отпустите ручку включения редуктора.

Установка высоты среза травы

Смотрите инструкцию по монтажу.

Все колеса косилки должны находиться на одинаковой высоте!

Техобслуживание и уход

! Перед началом любых работ по техобслуживанию и чистке всегда извлекайте вилку из розетки!

Косилку нельзя поливать водой из шланга. Вода может попасть в комбинированный блок выключатель-штепсельная вилка, а также в двигатель, и привести к выходу их из строя. Чистку косилки следует проводить с помощью тряпки или веника.

После

- наезда на какое-либо препятствие,
- внезапной остановки двигателя,
- при изгибе ножа (выпрямлять нельзя!),
- изгибе вала двигателя (выпрямлять нельзя!),
- коротком замыкании при электроподключении,
- повреждении редуктора,
- дефектном клиновом ремне косилка должна быть подвержена осмотру со стороны квалифицированного специалиста.

Замена и переточка ножа косилки

Нож косилки следует перетачивать всегда в конце сезона. Если есть необходимость, то его можно заменить. Переточку или замену ножа следует поручать квалифицированным специалистам сервисной ремонтной мастерской (из-за необходимости измерения дисбаланса).

! Несбалансированные ножи являются причиной сильной вибрации косилки, что может привести к несчастному случаю!

Согласно указаниям Директив VDE 701, после работ по техобслуживанию деталей с изоляцией (например, после демонтажа ножа косилки) необходимо силами специалистов сервисной мастерской проводить контроль защитной изоляции.

Хранение косилки

По окончании косыбы газонокосилку следует тщательно почистить.

Косилку следует хранить в сухом помещении (перед этим дайте двигателю остыть).

Для того чтобы косилка при хранении не занимала много места, приводную рукоятку можно сложить. Для этого необходимо вывинтить барашковую гайку (приблизительно на 6 оборотов).

Осторожно: постарайтесь при складывании ручки не защемить электрический шнур.

Гарантийные обязательства

В течение установленного законом срока действия гарантии мы обязуемся устранить неисправности, обусловленные некачественным материалом или ошибками при изготовлении устройства, по нашему усмотрению путем проведения ремонта или замены вышедшего из строя устройства на новое.

Продолжительность гарантийного срока определяется согласно законам страны, в которой устройство было куплено.

Наши гарантийные обязательства действительны лишь в следующих случаях:

- если с устройством обращались квалифицированно,
- с учетом указаний, приведенных в инструкции по эксплуатации,
- при использовании только фирменных запчастей.
- Для двигателей внутреннего сгорания действительны отдельные гарантийные обязательства соответствующей фирмы-изготовителя.

Гарантия аннулируется в следующих случаях:

- после попыток отремонтировать устройство самостоятельно,
- при изменении конструкции устройства,
- при использовании устройства не по назначению (например, в частном производстве или коммунальном хозяйстве).

В гарантийное обслуживание не входят:

- устранение повреждений лакового покрытия в результате нормального износа,
- замена быстроизнашивающихся деталей, взятых в перечень запчастей в рамку [XXX XXX (X)].

В случае использования права на гарантийное обслуживание обращайтесь, пожалуйста, в торговую организацию по продаже наших изделий или в близлежащую сервисную мастерскую, имеющую право на ремонт наших изделий, имея на руках приведенные здесь гарантийные обязательства и гарантийный талон. Данные гарантийные обязательства не касаются законных прав покупателя, вытекающих из торгового соглашения между покупателем и продавцом.

Помощь при устранении неисправностей



Перед началом любых работ по техобслуживанию и чистке косилки следует извлечь вилку из розетки и подождать, пока не остановится режущий механизм.

Неисправность	Устранение
Двигатель не работает	Проконтролируйте состояние присоединительного провода, а также линейного защитного выключателя (предохранителя), запустив двигатель, когда косилка находится в низкой траве или на уже скошенном участке. // Проведите чистку канала выброса / корпуса косилки (нож косилки должен свободно вращаться). // Откорректируйте установку высоты срезания травы.
Мощность двигателя падает	Откорректируйте установку высоты срезания травы. // Проведите чистку канала выброса / корпуса косилки. // Поручите ремонтной мастерской провести переточку / замену ножа.
Приспособление для сбора травы наполняется не полностью	Откорректируйте установку высоты срезания травы. // Дайте траве высохнуть. // Поручите ремонтной мастерской провести переточку / замену ножа. // Проведите чистку решетки приспособления для сбора травы. // Проведите чистку канала выброса / корпуса косилки.
Колесный привод не функционирует	Проведите настройку гибкой тяги. // Проконтролируйте состояние клиновых ремней / редуктора. // Проверьте приводные колеса на наличие повреждений.

Неисправности, которые не удается устранить с помощью указаний, приведенных в данной таблице, должны устраняться только силами специалистов сервисной ремонтной мастерской, имеющих на это разрешение нашей фирмы.