

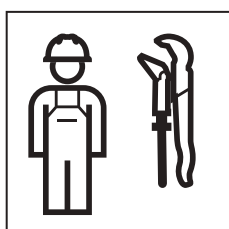





INSTALLATION MANUAL



MONTAGEANLEITUNG
INSTRUCTIONS DE MONTAGE
ISTRUZIONI PER IL MONTAGGIO







	d1 / mm								d2 / mm					
	Geberit PE	 Stützring / Support ring / Bague de renfort / Anello di rinforzo	Geberit Silent-db20 / Geberit Silent Pro	Übergangsstutzen / Straight adapter / Pièces intermédiaires / Pezzi di passaggio	Guss / Cast iron / Fonte / Ghisa	Stahl / Steel / Acier / Acciaio	Faserzement / Fiber cement / Fibrociment / Cemento fibroso	Astolan	Geberit PE	 Stützring / Support ring / Bague de renfort / Anello di rinforzo	Guss / Cast iron / Fonte / Ghisa	Stahl / Steel / Acier / Acciaio	Faserzement / Fiber cement / Fibrociment / Cemento fibroso	Astolan
359.424.00.2	50	359.454	-	-	-	-	-	-	50	359.454	-	-	-	-
	50	359.454	-	-	-	-	-	-	-	-	48,3	-	-	-
	-	-	50	-	-	-	-	-	50	359.454	-	-	-	-
	-	-	50	-	-	48,3	-	-	-	-	-	48,3	-	-
359.465.00.2	50	359.454	-	-	-	-	-	-	-	-	58	-	-	-
	-	-	50	-	-	-	-	-	-	-	58	-	-	-
359.425.00.2	56	359.455	-	-	-	-	-	-	56	359.455	-	-	-	-
	56	359.455	-	-	-	-	-	-	-	-	56	-	-	-
	56	359.455	-	-	-	-	-	-	-	-	54	-	-	-
	-	-	56	-	-	-	-	-	-	-	56	-	-	-
359.426.00.2	-	-	56	-	-	-	-	-	-	-	54	-	-	-
	-	-	56	-	-	54	-	-	-	-	54	-	-	-
	56	359.455	-	-	-	-	-	-	56	359.455	-	-	-	-
	56	359.455	-	-	-	-	-	-	-	-	56	-	-	-
	56	359.455	-	-	-	-	-	-	-	-	58	-	-	-
	56	359.455	-	-	-	-	-	-	-	-	58	-	-	58
	-	-	56	-	-	-	-	-	-	-	56	-	-	-
	-	-	56	-	-	-	-	-	-	-	58	-	-	-
359.427.00.2	56	359.455	-	-	-	-	-	-	-	-	68	-	-	-
	-	-	56	-	-	-	-	-	-	-	68	-	-	-
	-	-	-	-	-	54	-	-	-	-	68	-	-	-
359.428.00.2	63	359.456	-	-	-	-	-	-	-	-	-	60,3	-	-
	-	-	63	-	-	-	-	-	-	-	-	60,3	-	-
359.429.00.2	63	359.456	-	-	-	-	-	-	63	359.456	-	-	-	-
	63	359.456	-	-	-	-	-	-	-	-	63	-	-	-
	63	359.456	-	-	-	-	-	-	-	-	64	-	-	-
	63	359.456	-	-	-	-	-	-	-	-	-	63	-	-
	-	-	63	-	-	-	-	-	-	-	63	-	-	-
	-	-	63	-	-	-	-	-	-	-	64	-	-	-
	-	-	63	-	-	-	-	-	-	-	64	-	63	-
	-	-	-	-	-	64	-	-	-	-	64	-	-	-
359.430.00.2	63	359.456	-	-	-	-	-	-	-	-	68	-	-	-
	-	-	63	-	-	-	-	-	-	-	68	-	-	-
	-	-	-	-	-	64	-	-	-	-	68	-	-	-
	-	-	-	-	-	-	63	-	-	-	68	-	-	-
359.431.00.2	-	-	-	68	-	-	-	-	-	-	68	-	-	-
	-	-	-	-	68	-	-	-	-	-	68	-	-	-
359.432.00.2	75	359.457	-	-	-	-	-	-	-	-	68	-	-	-
	-	-	75	-	-	-	-	-	-	-	68	-	-	-
	-	-	-	-	-	76,1	-	-	-	-	68	-	-	-
359.433.00.2	75	359.457	-	-	-	-	-	-	75	359.457	-	-	-	-
	75	359.457	-	-	-	-	-	-	-	-	75	-	-	-
	75	359.457	-	-	-	-	-	-	-	-	76,1	-	-	-
	-	-	75	-	-	-	-	-	-	-	75	-	-	-
359.434.00.2	-	-	75	-	-	-	-	-	-	-	76,1	-	-	-
	-	-	75	-	-	-	-	-	-	-	76,1	-	-	-
	75	359.457	-	-	-	-	-	-	-	-	78	-	-	78
	-	-	75	-	-	-	-	-	-	-	78	78	-	78
359.435.00.2	-	-	-	-	-	76,1	-	-	-	-	-	-	-	78
	75	359.457	-	-	-	-	-	-	-	-	83	-	-	-
	75	359.457	-	-	-	-	-	-	-	-	-	84	-	-
	-	-	75	-	-	-	-	-	-	-	83	83	-	-
	-	-	75	-	-	-	-	-	-	-	-	84	-	-

		d1 / mm							d2 / mm						
	Geberit PE		Geberit Silent-db20 / Geberit Silent Pro	Übergangsstutzen / Straight adapter / Pièces intermédiaires / Pezzi di passaggio	Guss / Cast iron / Fonte / Ghisa	Stahl / Steel / Acier / Acciaio	Faserzement / Fiber cement / Fibrociment / Cemento fibroso	Astolan	Geberit PE		Guss / Cast iron / Fonte / Ghisa	Stahl / Steel / Acier / Acciaio	Faserzement / Fiber cement / Fibrociment / Cemento fibroso	Astolan	
	Stützring / Support ring / Bague de renfort / Anello di rinforzo	359.457	-	-	-	-	-	-	Stützring / Support ring / Bague de renfort / Anello di rinforzo	359.458	-	-	-	-	
359.436.00.2	75	359.457	-	-	-	-	-	-	90	359.458	-	-	-	-	
	75	359.457	-	-	-	-	-	-	-	-	90	-	-	-	
	75	359.457	-	-	-	-	-	-	-	-	89	-	-	-	
	75	359.457	-	-	-	-	-	-	-	-	-	88,9	-	-	
	-	-	75	-	-	-	-	-	90	359.458	-	-	-	-	
	-	-	75	-	-	-	-	-	-	-	90	-	-	-	
	-	-	75	-	-	-	-	-	-	-	89	-	-	-	
	-	-	75	-	-	-	-	-	-	-	-	88,9	-	-	
	-	-	-	-	-	-	76,1	-	90	359.458	-	-	-	-	
	-	-	-	-	-	-	76,1	-	-	-	90	-	-	-	
359.437.00.2	90	359.458	-	-	-	-	-	-	-	-	-	83	-	-	
	90	359.458	-	-	-	-	-	-	-	-	-	-	84	-	
	-	-	90	-	-	-	-	-	-	-	83	83	-	-	
	-	-	90	-	-	-	-	-	-	-	-	-	84	-	
	-	-	-	89	-	-	-	-	-	-	-	83	-	-	
	-	-	-	89	-	-	-	-	-	-	-	-	84	-	
	-	-	-	-	89	-	-	-	-	-	-	83	-	-	
	-	-	-	-	89	-	-	-	-	-	-	-	84	-	
359.438.00.2	90	359.458	-	-	-	-	-	-	90	359.458	-	-	-	-	
	90	359.458	-	-	-	-	-	-	-	-	90	-	-	-	
	90	359.458	-	-	-	-	-	-	-	-	89	-	-	-	
	90	359.458	-	-	-	-	-	-	-	-	-	88,9	-	-	
	-	-	90	-	-	-	-	-	-	-	90	-	-	-	
	-	-	90	-	-	-	-	-	-	-	89	-	-	-	
	-	-	90	-	-	-	-	-	-	-	-	88,9	-	-	
	-	-	-	89	-	-	-	-	-	-	89	-	-	-	
	-	-	-	89	-	-	-	-	-	-	-	88,9	-	-	
	-	-	-	-	89	-	-	-	-	-	89	-	-	-	
359.439.00.2	90	359.458	-	-	-	88,9	-	-	-	-	-	-	96	-	
	-	-	90	-	-	-	-	-	-	-	-	-	96	-	
	-	-	-	89	-	-	-	-	-	-	-	-	96	-	
	-	-	-	-	89	-	-	-	-	-	-	-	96	-	
359.440.00.2	110	359.459	-	-	-	-	-	-	-	-	-	106	-	-	
	-	-	110	-	-	-	-	-	-	-	-	106	-	-	
	-	-	-	110	-	-	-	-	-	-	-	106	-	-	
	-	-	-	-	110	-	-	-	-	-	-	106	-	-	
	-	-	-	-	-	108	-	-	-	-	-	106	-	-	
359.441.00.2	-	-	-	-	-	-	-	110	-	-	-	106	-	-	
	110	359.459	-	-	-	-	-	-	110	359.459	-	-	-	-	
	110	359.459	-	-	-	-	-	-	-	-	110	-	-	-	
	110	359.459	-	-	-	-	-	-	-	-	110	-	-	-	
	110	359.459	-	-	-	-	-	-	-	-	-	108	-	-	
	-	-	110	-	-	-	-	-	-	-	-	-	-	110	
	-	-	110	-	-	-	-	-	-	-	-	110	-	-	
	-	-	110	-	-	-	-	-	-	-	-	108	-	-	
	-	-	110	-	-	-	-	-	-	-	-	-	-	110	
	-	-	-	110	-	-	-	-	-	-	-	-	-	-	
	-	-	-	-	110	-	-	-	-	-	-	110	-	-	
	-	-	-	-	-	110	-	-	-	-	-	108	-	-	
	-	-	-	-	-	-	108	-	-	-	-	108	-	-	
	-	-	-	-	-	-	108	-	-	-	-	-	-	110	
	-	-	-	-	-	-	-	110	-	-	-	-	-	110	

	d1 / mm								d2 / mm					
	Geberit PE	 Stützring / Support ring / Bague de renfort / Anello di rinforzo	Geberit Silent-db20 / Geberit Silent Pro	Übergangsstutzen / Straight adapter / Pièces intermédiaires / Pezzi di passaggio	Guss / Cast iron / Fonte / Ghisa	Stahl / Steel / Acier / Acciaio	Faserzement / Fiber cement / Fibrociment / Cemento fibroso	Astolan	Geberit PE	 Stützring / Support ring / Bague de renfort / Anello di rinforzo	Guss / Cast iron / Fonte / Ghisa	Stahl / Steel / Acier / Acciaio	Faserzement / Fiber cement / Fibrociment / Cemento fibroso	Astolan
359.442.00.2	110	359.459	-	-	-	-	-	-	-	-	114,3	-	-	
	110	359.459	-	-	-	-	-	-	-	-	114,3	116	-	
	-	-	110	-	-	-	-	-	-	-	-	116	-	
	-	-	110	-	-	-	-	-	-	-	114,3	-	-	
	-	-	-	110	-	-	-	-	-	-	-	116	-	
	-	-	-	110	-	-	-	-	-	-	114,3	-	-	
	-	-	-	-	110	-	-	-	-	-	-	116	-	
	-	-	-	-	110	-	-	-	-	-	-	116	-	
	-	-	-	-	-	108	-	-	-	-	114,3	-	-	
	-	-	-	-	-	108	-	-	-	-	-	116	-	
359.443.00.2	125	359.462	-	-	-	-	-	-	125	359.458	-	-	-	
	-	-	125	-	-	-	-	-	125	359.458	-	-	-	
359.444.00.2	125	359.462	-	-	-	-	-	-	-	-	135	-	-	
	125	359.462	-	-	-	-	-	-	-	-	131	-	-	
	125	359.462	-	-	-	-	-	-	-	-	133	-	-	
	125	359.462	-	-	-	-	-	-	-	-	-	-	135	
	-	-	125	-	-	-	-	-	-	-	135	-	-	
	-	-	125	-	-	-	-	-	-	-	-	131	-	
	-	-	125	-	-	-	-	-	-	-	-	133	-	
	-	-	125	-	-	-	-	-	-	-	-	-	-	135
359.445.00.2	125	359.462	-	-	-	-	-	-	140	359.463	-	-	-	
	125	359.462	-	-	-	-	-	-	-	-	139,7	-	-	
	125	359.462	-	-	-	-	-	-	-	-	-	141	-	
	-	-	125	-	-	-	-	-	140	359.463	-	-	-	
	-	-	125	-	-	-	-	-	-	-	139,7	-	-	
359.446.00.2	-	-	135	-	-	-	-	-	-	-	135	-	-	
	-	-	135	-	-	-	-	-	-	-	135	-	-	
	-	-	135	-	-	-	-	-	-	-	-	-	135	
	-	-	-	135	-	-	-	-	-	-	135	-	-	
	-	-	-	135	-	-	-	-	-	-	-	-	135	
	-	-	-	-	135	-	-	-	-	-	135	-	-	
	-	-	-	-	135	-	-	-	-	-	-	-	-	135
312.140.00.2	140	359.463	-	-	-	-	-	-	-	-	135	-	-	
	140	359.463	-	-	-	-	-	-	-	-	135	-	-	
	140	359.463	-	-	-	-	-	-	-	-	-	-	135	
	-	-	-	-	-	139,7	-	-	-	-	135	-	-	
359.447.00.2	-	-	-	-	-	-	141	-	-	-	135	-	-	
	140	359.463	-	-	-	-	-	-	140	359.463	-	-	-	
	140	359.463	-	-	-	-	-	-	-	-	139,7	-	-	
	140	359.463	-	-	-	-	-	-	-	-	-	141	-	
	-	-	-	-	-	139,7	-	-	-	-	139,7	-	-	
359.448.00.2	-	-	-	-	-	-	-	-	-	-	-	141	-	
	160	359.464	-	-	-	-	-	-	-	-	-	152	-	
	-	-	-	160	-	-	-	-	-	-	-	152	-	
	-	-	-	-	160	-	-	-	-	-	-	152	-	
	-	-	-	-	-	159	-	-	-	-	-	152	-	
-	-	-	-	-	-	-	160	-	-	-	152	-		

	d1 / mm								d2 / mm					
	Geberit PE	 Stützring / Support ring / Bague de renfort / Anello di rinforzo	Geberit Silent-db20 / Geberit Silent Pro	Übergangsstutzen / Straight adapter / Pièces intermédiaires / Pezzi di passaggio	Guss / Cast iron / Fonte / Ghisa	Stahl / Steel / Acier / Acciaio	Faserzement / Fiber cement / Fibrociment / Cemento fibroso	Astolan	Geberit PE	 Stützring / Support ring / Bague de renfort / Anello di rinforzo	Guss / Cast iron / Fonte / Ghisa	Stahl / Steel / Acier / Acciaio	Faserzement / Fiber cement / Fibrociment / Cemento fibroso	Astolan
359.449.00.2	160	359.464	-	-	-	-	-	-	160	359.464	-	-	-	-
	160	359.464	-	-	-	-	-	-	-	-	160	-	-	-
	160	359.464	-	-	-	-	-	-	-	-	-	159	-	-
	160	359.464	-	-	-	-	-	-	-	-	-	-	-	160
	-	-	160	-	-	-	-	-	160	359.464	-	-	-	-
	-	-	160	-	-	-	-	-	-	-	160	-	-	-
	-	-	160	-	-	-	-	-	-	-	-	159	-	-
	-	-	160	-	-	-	-	-	-	-	-	-	-	160
	-	-	-	160	-	-	-	-	-	-	160	-	-	-
	-	-	-	160	-	-	-	-	-	-	-	159	-	-
	-	-	-	160	-	-	-	-	-	-	-	-	-	160
	-	-	-	-	160	-	-	-	-	-	-	-	-	-
	-	-	-	-	-	159	-	-	-	-	-	159	-	-
	-	-	-	-	-	159	-	-	-	-	-	-	-	160
	-	-	-	-	-	-	-	160	-	-	-	-	-	160
	359.450.00.2	160	359.464	-	-	-	-	-	-	-	-	168,3	-	-
160		359.464	-	-	-	-	-	-	-	-	-	168	-	
-		-	-	160	-	-	-	-	-	-	-	168,3	-	-
-		-	-	160	-	-	-	-	-	-	-	-	168	-
-		-	-	-	160	-	-	-	-	-	-	168,3	-	-
-		-	-	-	-	159	-	-	-	-	-	168,3	-	-
-		-	-	-	-	159	-	-	-	-	-	-	168	-
-		-	-	-	-	-	-	160	-	-	-	168,3	-	-
359.451.00.2	-	-	-	210	-	-	-	-	-	-	210	-	-	
	-	-	-	-	210	-	-	-	-	-	210	-	-	



1

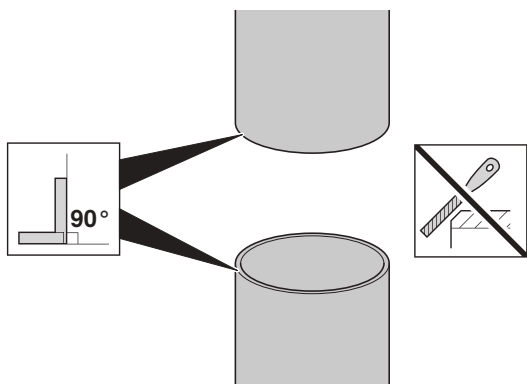

2

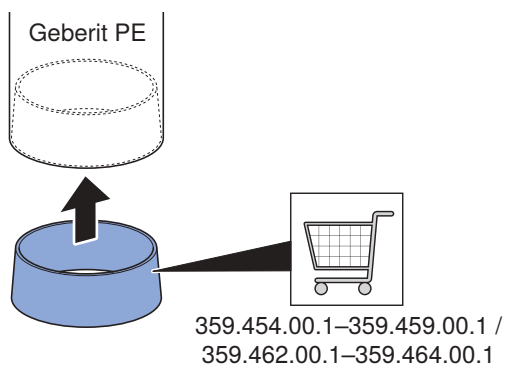

3

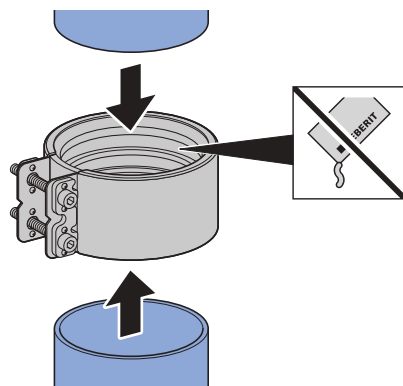

4

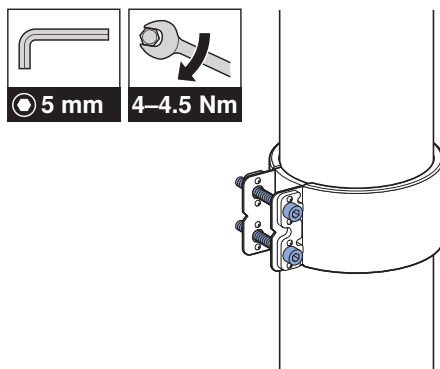

Geberit International AG
Schachenstrasse 77, CH-8645 Jona
documentation@geberit.com
www.geberit.com

