

**nobilia**<sup>®</sup>

Baños innovadores Novità per il bagno

# CUARTOS DE BAÑO CON ESTILO IL MONDO DEL BAGNO CON STILE



21

# Cuartos de baño: novedades

## Novità per il bagno



¿Hay mejor sensación que empezar bien despejado el día? El cuarto de baño es por la mañana un centro de revitalización de donde salimos llenos de energía, mientras que por la noche es un oasis de relax y bienestar. En él podemos respirar hondo con toda la calma y poner punto final a la jornada en armonía. Nuestros muebles de baño se inspiran en estos agradables rituales. Siguen el ritmo del día y cumplen ellos mismos los requisitos más individualizados. Inspirados en la vida. Hechos para las personas.

Non c'è nulla di meglio che cominciare la giornata con una tonificante sensazione di freschezza. La mattina il bagno è ritemprante, è un ambiente in cui si fa il pieno di energia. La sera è un'oasi di relax e benessere. Qui puoi ritrovare la tranquillità e concludere la giornata in modo piacevole. I nostri mobili per il bagno traggono ispirazione da questi gradevoli rituali. Seguono il ritmo della giornata e sono in grado di soddisfare tutte le esigenze di personalizzazione. Si ispirano alla vita. Sono creati per le persone.

**4** **El cuarto de baño, muy personal** Un bagno personalizzato in ogni dettaglio

**10** **Estilos del baño** Il mondo del bagno

**64** **Propuestas de planificación** Proposte di progettazione

**87** **Decoraciones y tiradores** Finiture e maniglie

# El cuarto de baño, muy personal



Un bagno  
personalizzato  
in ogni dettaglio



¿Mejor una ducha rápida o disfrutar del wellness? Los cuartos de baño individualizados según las preferencias personales destacan por diseños estéticos, funciones inteligentes y opciones de combinación que se adaptan a cualquier tamaño y distribución del espacio.

—  
Sei sempre di corsa oppure sei un appassionato di wellness? Il bagno è davvero tuo se rispecchia la tua personalità con design estetico, funzionalità intelligente e possibilità di combinazione che si adattano a ogni dimensione dell'ambiente.



El cuarto de baño, muy personal Un baño personalizado in ogni dettaglio

6-7



**PARA DISFRUTAR AL MÁXIMO  
EN EL CUARTO DE BAÑO.  
PER VIVERE IL BAGNO IN  
MODO DAVVERO PIACEVOLE.**



**RESPIRAR HONDO Y  
RECARGAR LAS PILAS.  
RILASSARSI E FARE IL  
PIENO DI ENERGIA.**

**¡Disfrute en estado puro! Cierre la puerta y  
disfrute en casa de un programa de wellness  
hecho exactamente a su medida. Estos  
momentos le dan un toque especial a cada día.**

—  
Piacere puro! Chiudi la porta e concediti un  
programma di wellness personalizzato a casa.  
Questi momenti rendono ogni giornata un po'  
speciale.



**LA RUTINA SE CONVIERTE  
EN RELAJACIÓN.  
IL TUO RELAX DI OGNI  
GIORNO.**

**PREPARADOS, LISTOS...  
¡AL BAÑO!  
PRONTI, ATTENTI,  
BAGNO!**

**El cuarto de baño ideal nos alegra todos los días con  
su variedad sin complicaciones y su look atractivo.  
Práctico para la vida cotidiana. Para nosotros. Para mí.**

—  
Il bagno perfetto rende speciale ogni giornata con la  
sua naturale versatilità e un look da ammirare. Praticità  
nella vita di ogni giorno. Per noi. Per me.



**ENTONCES SE SIENTE QUE TODO  
ENCAJA A LA PERFECCIÓN.  
TUTTO SOTTO LA  
GIUSTA LUCE.**





**12**  
bosque  
cálido  
calda  
vegetazione

**32**  
tacto  
suave  
un soffice  
tocco



**24**  
solidez  
industrial  
stile  
industrial



# Tendencias Tendenze

Nuestro surtido de muebles para cuarto de baño con acabados de alta calidad le ofrece plena libertad en cuanto a combinación y diseño. Puede elegir su cuarto de baño entre nuestras cuatro tendencias de estilo actuales o bien combinarlas entre sí. No en vano, se trata de crear nada menos que el cuarto de baño de sus sueños.

Il nostro assortimento di pregiati mobili per il bagno vi offre la massima libertà di progettazione e di combinazioni. Potete selezionare il vostro bagno da quattro tendenze attuali di lifestyle o combinarle tra loro a vostro piacimento. Dopotutto, si tratta del bagno dei vostri sogni.

**52**  
reflejos  
luminosos  
riflessi  
di luce





# bosque cálido

**La madera transmite vida y crea la atmósfera de un cuarto de baño no solo por el diseño, sino también por su estructura.**

—  
Non è solo l'effetto, ma anche la struttura del legno a dare vita e atmosfera ad ogni bagno.

# calda vegetazione





EASYTOUCH

967 Laminado lacado, blanco alpino ultra mate

967 Foglio laccato, bianco alpino ultraopaco



## FRESCURA NATURAL FRESCHEZZA NATURALE

¡Está lleno de contrastes y sin embargo irradia paz! La apariencia de nogal y la superficie en blanco alpino con recubrimiento antihuellas encajan a la perfección con la superficie de la mesa de lavabo de moderna piedra de cuarzo. Una solución bonita: gracias a la estantería abierta, las toallas tienen su sitio pero también están siempre a mano. El práctico listón con colgadores en la hornacina ofrece un confort adicional.

Ricco di contrasti, ma con un fascino rilassante! La superficie a effetto noce in bianco alpino con rivestimento anti-impronta si abbina in modo perfettamente armonioso con le tonalità fredde del lavabo in quarzo. Una soluzione ideale: lo scaffale aperto è perfetto per riporre gli asciugamani che sono così sempre a portata di mano. Il pratico listello con ganci nella nicchia offre ulteriore comodità.



## STRUCTURA

405 Diseño roble Sierra  
405 Finitura rovere Sierra

ESTRUCTURA  
STRUTTURANTE

**A veces armónica, a veces como agradable contraste: la imagen natural del roble Sierra aporta estructura en muchos entornos arquitectónicos y genera un look a la vez cálido y fresco.**

A volte armonico, a volte con contrasti altrettanto belli: l'immagine naturale del rovere Sierra regala struttura in molti ambienti architettonici dando vita ad un aspetto caldo e fresco.

## STRUCTURA

403 Diseño roble Nero  
403 Finitura rovere Nero



## PRESTANCIA SOVRANO

El negro mate del roble Nero irradia una prestancia elegante y escenifica el espacio de almacenamiento con talante moderno y minimalista. Un detalle muy práctico: el toallero.

La finitura opaca en rovere Nero emana un'eleganza plena y consapevole, sottolineando gli spazi a disposizione in modo moderno e minimalista. Un dettaglio pratico: il portasciugamani.





## CALIDEZ ACCOGLIENTE

La imagen más oscura y con veteado natural del roble Havanna marca agradables contrastes cálidos en los cuartos de baño, que de por sí suelen transmitir una sensación de frialdad.

—  
La finitura martellata, più scura e naturale del rovere Havana, introduce contrasti caldi e gradevoli in bagni altrimenti piuttosto freddi.



### STRUCTURA

402 Diseño roble Havanna  
402 Finitura rovere Havana



**INLINE**

**551 Laca, blanco alpino mate**  
551 Laccato, bianco alpino opaco

**RIVA**

**887 Diseño roble Somerset**  
887 Finitura rovere Somerset



## EN COMBINACIÓN IN COMBINAZIONE

Los acabados en madera y los frentes de color único crean juntos un look muy personal. La combinación entre nuestro roble Somerset claro y los frentes en blanco mate genera por ejemplo una particular sensación de ligereza. Por su parte, los frentes de color con roble Havanna crean una imagen fresca y moderna.

L'unione tra l'effetto legno e le ante in tinta unita crea sempre un look a sé stante. La combinazione tra il nostro rovere Somerset e le ante in bianco opaco suscita, ad esempio, un particolare senso di leggerezza. Le ante colorate con il rovere Havanna creano invece un aspetto fresco e moderno.

**TOUCH**

**337 Laminado lacado, aqua supermate**  
337 Foglio laccato, acqua opaco



# solidez industrial stile industrial



Las soluciones de almacenamiento en el cuarto de baño pueden ser así de estéticas. El look de hormigón, pero también los acabados de pizarra en diversas tonalidades de gris cultivan un estilo limpio y urbano en el cuarto de baño.

—  
Gli spazi per riporre gli oggetti vengono così evidenziati in uno scenario di pregio estetico. Il look cemento, ma anche l'effetto ardesia in diverse nuance di grigio, caratterizzano il bagno con uno stile urbano e nitido.





RIVA

839 Diseño hormigón gris tierra

839 Finitura cemento grigio terra

## APERTURA TOTAL APERTURA IN TUTTI I SENSI

El sistema de estantería abierta con soportes de aluminio se puede planificar en distintas dimensiones y crea un ambiente acogedor que se subraya con superficies en look de hormigón con un cálido gris tierra.

È possibile progettare il sistema di scaffali aperto in diverse dimensioni, creando un ambiente accogliente che viene sottolineato anche dalle superfici a effetto cemento nelle calde tonalità del grigio terra.

## LOOK LIMPIO UN LOOK PULITO

La planificación sin tirador en acabado gris piedra transmite una sensación de limpieza y orden. Un bonito detalle: el listón de luz integrado genera un efecto discreto.

La progettazione con gola dell'effetto grigio pietra trasmette una sensazione di ordine e nitidezza. Un dettaglio di particolare pregio estetico è il listello luminoso integrato dall'effetto discreto.



STONEART

304 Diseño pizarra gris piedra  
304 Finitura ardesia grigio pietra



RIVA

892 Diseño hormigón gris  
892 Finitura grigio cemento

## HORMIGÓN CALCESTRUZZO

El efecto hormigón es una gran tendencia que se ha asentado en todo el mundo estos últimos años. Y con razón, ya que su elegancia fría encaja a la perfección en cualquier cuarto de baño moderno.

—  
Negli ultimi anni si è affermata con forza in tutto il mondo la tendenza del cemento-calcestruzzo. E non a caso questa fresca eleganza si sposa perfettamente con qualsiasi bagno moderno.







# tacto suave un soffice tocco

**La calidad nunca pasa de moda:  
las superficies mate despliegan  
su efecto relajante no solo en los  
espacios pequeños.**

—  
Pregio senza tempo: le superfici  
opache emanano tranquillità non  
solo negli ambienti piccoli.





## MODERNIDAD PLENA TRENDY SU TUTTA LA LINEA

Los muebles de baño negros son toda una tendencia. Las superficies mate generan una imagen muy moderna en contraste con el armario de vitrina Flat con armazón de aluminio ultrafino, mientras que los costados terminales redondeados crean un carácter acogedor.

Il nero per i mobili del bagno è una delle tendenze del momento. Le superfici opache in contrasto con il pensile in vetro Flat e la sua cornice ultrasottile in alluminio si contraddistinguono per il loro aspetto raffinato, i fianchi di chiusura arrotondati donano un carattere accogliente.

### TOUCH

340 Laminado lacado, negro supermate  
340 Foglio laccato, nero opaco

## LOOK ATRACTIVO CHIARO-SCURO

El armario con espejo de grandes dimensiones con su elegante iluminación complementaria opcional destaca por su práctica vida interior. ¡Todo un elemento protagonista!

L'ampio armadietto a specchio illuminato da un'elegante applique, disponibile come optional, è del tutto convincente anche grazie al pratico vano interno. Al centro dell'attenzione!



### FASHION

165 Laca, gris piedra mate  
165 Laccato, grigio pietra opaco





TOUCH

340 Laminado lacado, negro supermate  
340 Foglio laccato, negro opaco



## COMBINACIÓN EN MATE OPACO COMBINATO

Los frentes mate, con líneas bien definidas, en combinación con acabados de roble dan agradables contrastes y estructura. La organización interna se complementa con una papelerera integrada.

Le ante opache in combinazione con le finiture rovere animano gradevoli contrasti e danno struttura. L'organizzazione interna, con la pattumiera integrata, è molto ben riuscita.



## DE GRAN EFECTO DI GRANDE EFFETTO

En su variante suspendida en la pared o bien con patas de zócalo a modo de características de diseño, con encimeras destacadas en color, con tiradores integrados continuos o con el revestimiento antihuellas que facilita la limpieza: precisamente en los frentes mate, los detalles son los que convierten un espacio en su cuarto de baño absolutamente personal.

—  
Elementi pensili o dotati di zoccoli quale caratteristica strutturale, con piani di lavoro dai contrasti cromatici, maniglie a listello continue o rivestimento anti-impronte facile da pulire: specie per le ante opache sono proprio i dettagli a trasformare il bagno nel “vostro bagno”.

### TOUCH

340 Laminado lacado, negro supermate

340 Foglio laccato, nero opaco



ANTI  
FINGER  
PRINT

### EASYTOUCH

963 Laminado lacado, rojo óxido ultra mate

963 Foglio laccato, rosso ruggine ultraopaco



## MÁS EXCLUSIVIDAD PIÙ ESCLUSIVITÀ

Una planificación muy estética que no deja de sorprender y destaca por su combinación de materiales especialmente lujosos compuesta por superficies ultra mate en blanco alpino, una encimera de piedra de cuarzo oscura y un lavabo de fundición mineral. ¡Simplemente genial!

Una progettazione molto estetica con effetto wow che si fa apprezzare grazie a una combinazione di materiali di grande pregio con superfici ultraopache in bianco alpino, il piano in quarzo scuro e il lavabo in mineralmarmo. Semplicemente grandioso!



ANTI  
FINGER  
PRINT

EASYTOUCH

967 Laminado lacado, blanco alpino ultra mate

967 Foglio laccato, bianco alpino ultraopaco

44-45

Tacto suave Un soffice tocco



## ORDEN EN ESTADO PURO PURO ORDINE

**Una práctica solución perfecta para el WC de los invitados: elementos de armario con poca profundidad que hemos desarrollado especialmente para espacios pequeños. La superficie ultra mate fácil de limpiar con recubrimiento antihuellas ofrece un confort adicional y un look limpio sin molestas huellas.**

Una soluzione perfetta e pratica per il bagno degli ospiti: armadietti poco profondi, creati appositamente per gli ambienti in cui c'è poco spazio. Ulteriore comfort offre la superficie ultraopaca, facile da pulire e con rivestimento anti-impronta per un look nitido, privo di effetti antiestetici. Offre ulteriore comfort e un aspetto pulito senza lasciare nessuna impronta fastidiosa.

### EASYTOUCH

969 Laminado lacado, arena fina ultra mate  
969 Foglio laccato, sabbia ultraopaco



ANTI  
FINGER  
PRINT



## LOOK ELEGANTE FINITURA ELEGANTE

Los elementos de armario individualizados con un inusual look de cristal y un ligero brillo metálico concentran el papel protagonista en esta planificación de cuarto de baño. Un diseño moderno e intemporal con efecto visual de profundidad.

—  
Gli armadietti individuali con uno straordinario effetto vetro abbinato al look metallico discretamente brillante sono i protagonisti di questa progettazione. Un look raffinato e senza tempo che genera un effetto di profondità visiva.



ARTIS

—  
937 Óptica de cristal, titanio mate  
937 Finitura vetro, titanio opaco





**NORDIC**

782 Laca, blanco mate

782 Laccato, blanco opaco

## ACOGEDOR Y MODERNO COMFORT MODERNO

Una planificación armónica para las familias que aprecian el diseño rústico moderno y conceden gran importancia al espacio de almacenamiento. Las estanterías abiertas en negro mate y los detalles de iluminación individualizados dan lugar a un diseño creativo. Muy práctico en la vida cotidiana: el armario inteligente para la colada.

Una progettazione armoniosa per le famiglie che amano il design country moderno e per le quali la capienza è una priorità. Gli scaffali aperti in nero opaco e i dettagli individuali del sistema di illuminazione danno forma a un look creativo. Particolarmente pratico nella vita di ogni giorno: l'armadietto per la biancheria è una soluzione intelligente.





CASCADA

774 Laminado lacado, blanco  
774 Foglio laccato, bianco

CASCADA

772 Laminado lacado, gris piedra  
772 Foglio laccato, grigio pietra

## ESTILO RÚSTICO STILE COUNTRY

Con frentes mate con moldura creará en su cuarto de baño un look de estilo nórdico entre acogedor e informal. Un listón de luz integrado en el lavabo aporta efectos especiales.

Le ante opache sfaccettate creano nel bagno un look in stile scandinavo, accogliente e informale al tempo stesso. La barra luminosa integrata presso il lavabo è di sicuro effetto.





# reflejos luminosos

## riflessi di luce

**Más luz, más espacio: las superficies brillantes generan mayor profundidad haciendo que tu baño parezca más grande.**

—  
Più luce, più spazio: superfici brillanti conferiscono maggior profondità facendo apparire il vostro bagno più grande.

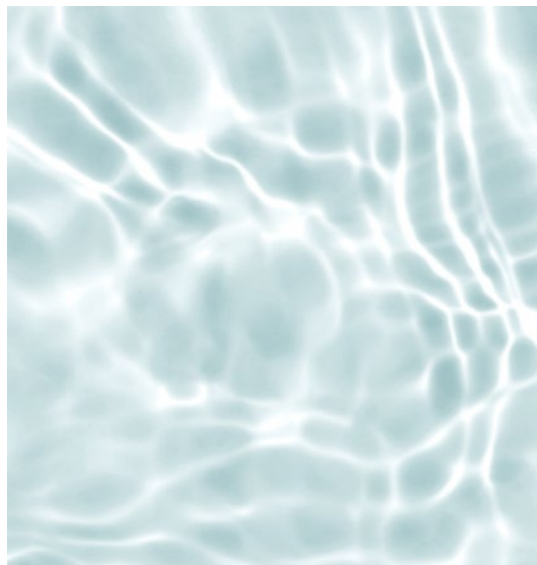



## UN TOQUE DE FRESCURA UN TOCCO DI FRESCHEZZA

La planificación cotidiana con muebles de baño de brillo intenso en blanco alpino transmite frescura y se puede configurar de múltiples formas en función del espacio disponible. La mesa de lavabo doble ofrece un amplio espacio para las familias y adquiere un carácter muy personal gracias a la terminación de costado redondeada.

La progettazione ideale per la vita di ogni giorno con mobili dalla superficie extra lucida in bianco alpino trasmette una sensazione di freschezza e può essere organizzata in vari modi a seconda delle dimensioni dell'ambiente. Il doppio lavabo offre molto spazio per le famiglie. Il bordo arrotondato del fianco di chiusura introduce un carattere individuale.

### FLASH

503 Laminado lacado, blanco alpino brillo intenso

503 Foglio laccato, bianco alpino extralucido



## AMBIENTES ATMOSFERE

Más contrastes para un ambiente fresco y acogedor. El negro se reúne con el blanco y los frentes de brillo intenso se complementan con patines de metal mate y tiradores limpios. Un detalle estético especial es el grifo en negro. Bonita alternativa: la combinación con un Smartcube en look de madera para el WC de los invitados.

Più contrasti per una fresca abitabilità. Bianco e nero è il più classico degli abbinamenti. Le ante extralucide sono accompagnate da telai di base in metallo opaco e maniglie dalle linee nitide. Un dettaglio di particolare pregio estetico è la rubinetteria nera. Una gradevole alternativa è la combinazione con uno smartcube a effetto legno per il bagno degli ospiti.



### FLASH

503 Laminado lacado, blanco alpino brillo intenso  
503 Foglio laccato, bianco alpino extralucido





**LUX**

817 Laca, blanco alpino brillo intenso  
817 Laccato, blanco alpino extralucido



**FLASH**

503 Laminado lacado, blanco alpino brillo intenso  
503 Foglio laccato, blanco alpino extralucido

## EL CENTRO DE TODAS LAS MIRADAS I PROTAGONISTI

Los muebles brillantes para cuarto de baño concentran todo el protagonismo. En blanco y con una iluminación agradable, consiguen además un diseño arquitectónico muy abierto.

I mobili brillanti sono i veri protagonisti nel bagno. In bianco e illuminati con una luce gradevole, contribuiscono inoltre a creare un disegno architettonico aperto.



## BRILLO EFFETTO BRILLANTE

Las superficies brillantes le permiten conseguir un look de máxima calidad en su cuarto de baño y al mismo tiempo sirven para ampliar visualmente el espacio.

Superfici brillanti conferiscono al vostro bagno un look altamente pregiato, facendolo apparire ancora più spazioso.

### FLASH

455 Laminado lacado, gris seda brillo intenso  
455 Foglio laccato, grigio seta extralucido



### LUX

817 Laca, blanco alpino brillo intenso  
817 Laccato, bianco alpino extralucido



## PROFUNDIDAD VISUAL PROFONDITÀ APPARENTE

Los cuartos de baño pequeños requieren planificaciones distintas a los grandes. Y otro tipo de muebles. Nuestros elementos para cuarto de baño ofrecen en este sentido el margen de diseño necesario: los frentes de brillo intenso son ideales para los cuartos de baño pequeños, pero también despliegan todo su valor en los espacios más grandes.

I bagni piccoli richiedono una progettazione diversa rispetto a quelli grandi. I nostri elementi per il bagno offrono tutte le possibilità per una progettazione adeguata: le ante extralucide sono particolarmente adatte per i bagni piccoli, ma vengono valorizzate anche in quelli più ampi.



### FLASH

453 Laminado lacado, gris pizarra brillo intenso  
453 Foglio laccato, grigio ardesia extralucido



### LUX

819 Laca, gris seda brillo intenso  
819 Laccato, grigio seta extralucido





PROPUESTAS DE PLANIFICACIÓN

PROPOSTE DI PROGETTAZIONE

Puede adaptar nuestros muebles para cuarto de baño de forma individualizada según sus necesidades y preferencias. Su distribuidor local estará encantado de ayudarle con la planificación.

I nostri mobili per il bagno sono sempre combinabili per adattarsi alle vostre esigenze personali. Il vostro rivenditore specializzato sarà lieto di assistervi durante la progettazione.

sin tirador senza maniglia

Dimensiones del lavabo Dimensioni del lavabo

600 mm

NBSET60-001

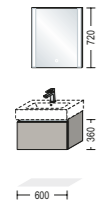

800 mm

NBSET80-002

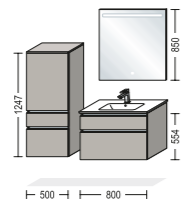

900 mm

NBSET90-001

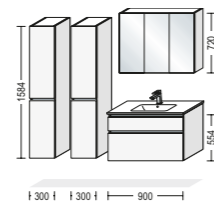

1200 mm

NBSET120-003

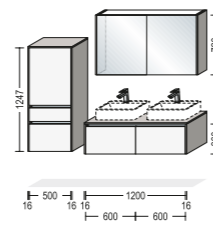

1500 mm

NBSET150-001

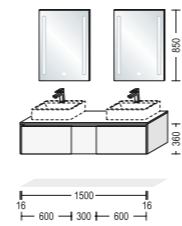

NBSET60-001

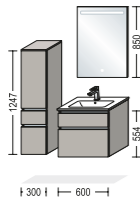

NBSET80-003

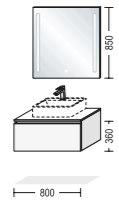

NBSET90-002

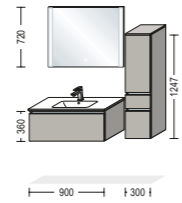

NBSET120-004

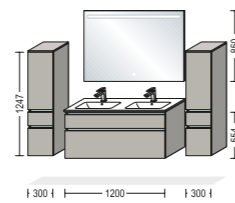

NBSET150-003

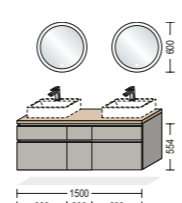

1000 mm

NBSET100-002

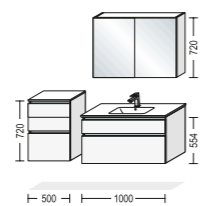

NBSET120-005

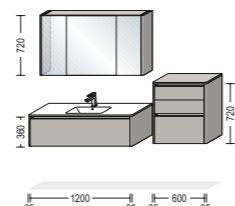

NBSET60-004

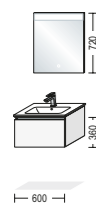

NBSET80-004

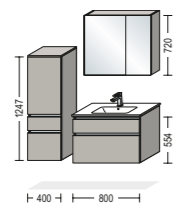

NBSET60-005

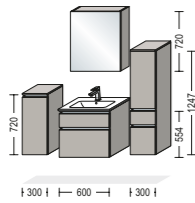

NBSET80-005

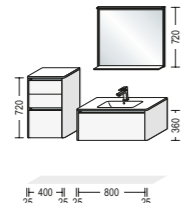

NBSET100-006

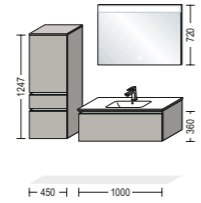

NBSET120-006

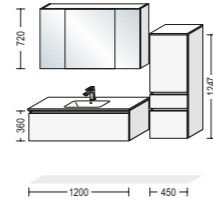

NBSET100-007

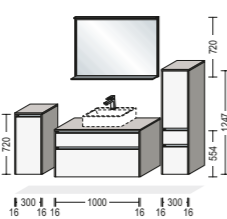

con tirador con maniglia

Dimensiones del lavabo Dimensioni del lavabo

400 mm

BGSET40-001



800 mm

BSET80-002

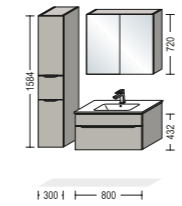

900 mm

BSET90-001

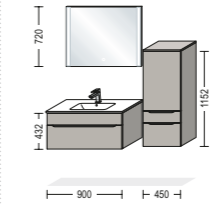

1200 mm

BSET120-003

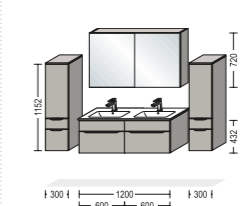

1500 mm

BSET150-002

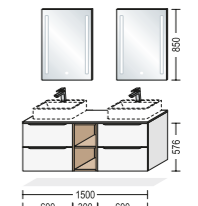

600 mm

BGSET60-001



BSET80-006

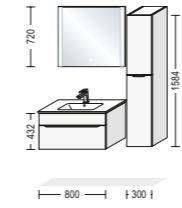

BSET90-002

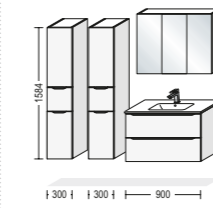

BSET120-004

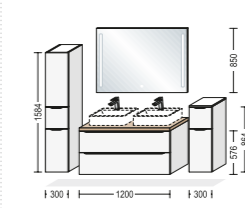

BSET150-003

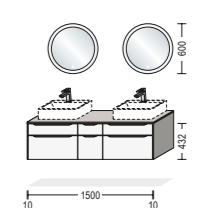

1000 mm

BSET100-001

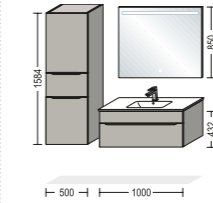

BSET120-005

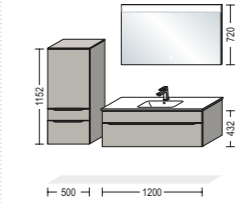

BSET60-001

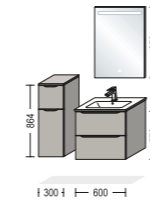

BSET80-007

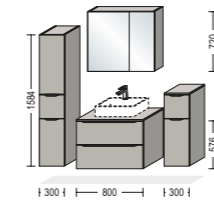

BSET60-002



BSET80-008



BSET100-004

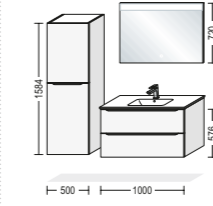

BSET120-006

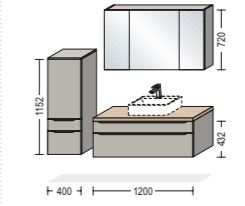

BSET60-004



BSET100-005

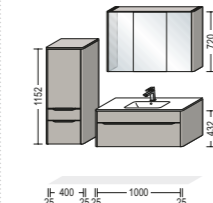

BSET120-007

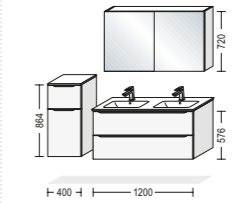

BSET60-005



BSET100-006

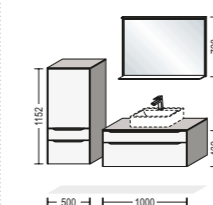

## ESPECIFICACIONES SPECIFICHE

sin tirador senza magnilia

Dimensiones del lavabo Dimensioni del lavabo  
**600 mm**

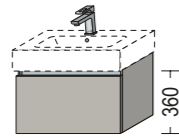

**NBSET60-001**

con armario de lavabo para invitados, 350 mm de profundidad  
con composizione bagno ospiti, profondità 350 mm

1 × NBWBAG 60-36

Armario de lavabo para baño, 1 panel interior, 1 gaveta,  
350 mm de profundidad, 600 mm de anchura, 360 mm de altura  
Mobiletto sottolavabo per bagno, 1 frontalino interno, 1 cestone,  
profondità 350 mm, larghezza 600 mm, altezza 360 mm

1 × 87731

Lavabo CUBO 63,  
390 mm de profundidad, 630 mm de anchura, 120 mm de altura  
Lavabo CUBO 63, profondità 390 mm, larghezza 630 mm, altezza 120 mm

1 × 17713

Sifón inodoro de tubo de inmersión Geberit  
Sifone antiodore con tubo a immersione Geberit

1 × SP-EMMA 60

Espejo EMMA TOUCH con iluminación LED,  
25 mm de profundidad, 600 mm de anchura, 720 mm de altura  
Specchio EMMA TOUCH con illuminazione a LED,  
profondità 25 mm, larghezza 600 mm, altezza 720 mm

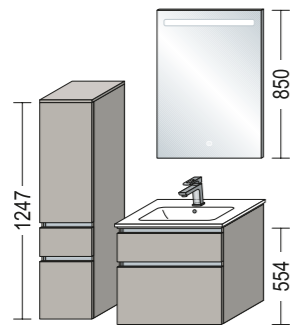

**NBSET60-001**

1 × NBMSA 30-125

Armario Midi para baño, 1 puerta, 1 cajón, 1 gaveta, 2 estantes,  
350 mm de profundidad, 300 mm de anchura, 1247 mm de altura  
Mobile per bagno Midi, 1 anta, 1 cassetto, 1 cestone, 2 ripiani,  
profondità 350 mm, larghezza 300 mm, altezza 1247 mm

1 × ADB 16-38

Tapa protector, 16 mm de grosor,  
373 mm de profundidad, 303 mm de anchura  
Piano di copertura, spessore 16 mm, profondità 373 mm, larghezza 303 mm

1 × NBWA 60-55

Armario de lavabo para baño, 1 panel fijo, 1 gaveta,  
461 mm de profundidad, 600 mm de anchura, 554 mm de altura  
Mobiletto sottolavabo per bagno, 1 frontalino fissa, 1 cestone,  
profondità 461 mm, larghezza 600 mm, altezza 554 mm

1 × 87706

Lavabo MEGX 600C,  
492 mm de profundidad, 614 mm de anchura, 142 mm de altura  
Lavabo MEGX 600C,  
profondità 492 mm, larghezza 614 mm, altezza 142 mm

1 × SPLH 60

Espejo con iluminación LED integrada de una barra horizontal  
24 mm de profundidad, 600 mm de anchura, 850 mm de altura  
Specchio con luce LED orizzontale integrata,  
profondità 24 mm, larghezza 600 mm, altezza 850 mm

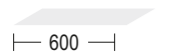
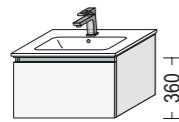

**NBSET60-004**

1 × NBWA 60-36

Armario de lavabo para baño, 1 panel interior, 1 gaveta,  
461 mm de profundidad, 600 mm de anchura, 360 mm de altura  
Mobiletto sottolavabo per bagno, 1 frontalino interno, 1 cestone,  
profondità 461 mm, larghezza 600 mm, altezza 360 mm

1 × 87746

Lavabo MAX 610,  
487 mm de profundidad, 610 mm de anchura, 140 mm de altura  
Lavabo MAX 610, profondità 487 mm, larghezza 610 mm, altezza 140 mm

1 × SP-DEVA 60

Espejo DEVA TOUCH con iluminación LED,  
25 mm de profundidad, 600 mm de anchura, 720 mm de altura  
Specchio DEVA TOUCH con illuminazione a LED,  
profondità 25 mm, larghezza 600 mm, altezza 720 mm

Dimensiones del lavabo Dimensioni del lavabo  
**600 / 800 mm**

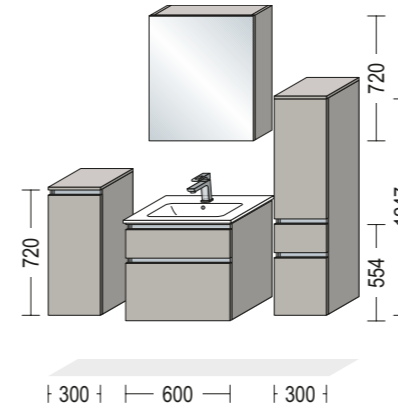

**NBSET60-005**

1 × NBS 30-72

Aparador para baño, 1 puerta, 2 estantes,  
350 mm de profundidad, 300 mm de anchura, 720 mm de altura  
Sideboard per bagno, 1 anta, 2 ripiani,  
profondità 350 mm, larghezza 300 mm, altezza 720 mm

1 × ADB 16-38

Tapa protector, 16 mm de grosor,  
373 mm de profundidad, 303 mm de anchura  
Piano di copertura, spessore 16 mm, profondità 373 mm, larghezza 303 mm

1 × NBWA 60-55

Armario de lavabo para baño, 1 panel fijo, 1 gaveta,  
461 mm de profundidad, 600 mm de anchura, 554 mm de altura  
Mobiletto sottolavabo per bagno, 1 frontalino fissa, 1 cestone,  
profondità 461 mm, larghezza 600 mm, altezza 554 mm

1 × 87736

Lavabo LAVABO BLOB 600,  
492 mm de profundidad, 605 mm de anchura, 171 mm de altura  
Lavabo LAVABO BLOB 600,  
profondità 492 mm, larghezza 605 mm, altezza 171 mm

1 × WBSP 60-1

Armario de espejo, 1 puerta con espejo, 2 baldas de cristal,  
202 mm de profundidad, 600 mm de anchura, 720 mm de altura  
Mobile specchio, 1 anta a specchio, 2 ripiani in vetro,  
profondità 202 mm, larghezza 600 mm, altezza 720 mm

1 × NBMSA 30-125

Armario Midi para baño, 1 puerta, 1 cajón, 1 gaveta, 2 estantes,  
350 mm de profundidad, 300 mm de anchura, 1247 mm de altura  
Mobile per bagno Midi, 1 anta, 1 cassetto, 1 cestone, 2 ripiani,  
profondità 350 mm, larghezza 300 mm, altezza 1247 mm

1 × ADB 16-38

Tapa protector, 16 mm de grosor,  
373 mm de profundidad, 303 mm de anchura  
Piano di copertura, spessore 16 mm, profondità 373 mm, larghezza 303 mm

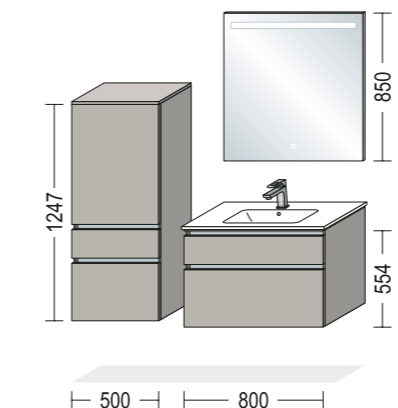

**NBSET80-002**

1 × NBMSA 50-125

Armario Midi para baño, 1 puerta, 1 cajón, 1 gaveta, 2 estantes,  
350 mm de profundidad, 500 mm de anchura, 1247 mm de altura  
Mobile per bagno Midi, 1 anta, 1 cassetto, 1 cestone, 2 ripiani,  
profondità 350 mm, larghezza 500 mm, altezza 1247 mm

1 × ADB 16-38

Tapa protector, 16 mm de grosor,  
373 mm de profundidad, 503 mm de anchura  
Piano di copertura, spessore 16 mm, profondità 373 mm, larghezza 503 mm

1 × NBWA 80-55

Armario de lavabo para baño, 1 panel fijo, 1 gaveta,  
461 mm de profundidad, 800 mm de anchura, 554 mm de altura  
Mobiletto sottolavabo per bagno, 1 frontalino fissa, 1 cestone,  
profondità 461 mm, larghezza 800 mm, altezza 554 mm

1 × 87708

Lavabo MEGX 800C,  
492 mm de profundidad, 814 mm de anchura, 142 mm de altura  
Lavabo MEGX 800C, profondità 492 mm, larghezza 814 mm, altezza 142 mm

1 × SPLH 80

Espejo con iluminación LED integrada de una barra horizontal,  
24 mm de profundidad, 800 mm de anchura, 850 mm de altura  
Specchio con luce LED orizzontale integrata,  
profondità 24 mm, larghezza 800 mm, altezza 850 mm

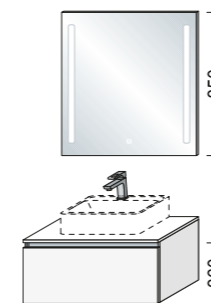

**NBSET80-003**

1 × NBWA 80-36

Armario de lavabo para baño,  
461 mm de profundidad, 800 mm de anchura, 360 mm de altura  
Mobiletto sottolavabo per bagno,  
profondità 461 mm, larghezza 800 mm, altezza 360 mm

1 × ADB 16-49

Tapa protector, 16 mm de grosor,  
484 mm de profundidad, 803 mm de anchura  
Piano di copertura, spessore 16 mm,  
profondità 484 mm, larghezza 803 mm

1 × SPLV 80

Espejo con iluminación LED integrada de una barra vertical,  
24 mm de profundidad, 800 mm de anchura, 850 mm de altura  
Specchio con luci LED verticali integrate,  
profondità 24 mm, larghezza 800 mm, altezza 850 mm

Las sugerencias de planificación no incluyen las mesas de lavabo sobrepuestas ni la grifería, iluminación, las cajas de enchufe ni los recortes en los cajones ni los estantes de cubierta. Estos elementos deben pedirse de forma adicional al número de artículo del juego.

Le proposte di progettazione non comprendono rubinetteria, luci o prese. Esse devono essere ordinate separatamente, in aggiunta al numero di articolo del set.

Las sugerencias de planificación no incluyen las mesas de lavabo sobrepuestas ni la grifería, iluminación, las cajas de enchufe ni los recortes en los cajones ni los estantes de cubierta. Estos elementos deben pedirse de forma adicional al número de artículo del juego.

Le proposte di progettazione non comprendono rubinetteria, luci o prese. Esse devono essere ordinate separatamente, in aggiunta al numero di articolo del set.

## ESPECIFICACIONES SPECIFICHE

sin tirador senza magnilia

Dimensiones del lavabo Dimensioni del lavabo

### 800 mm

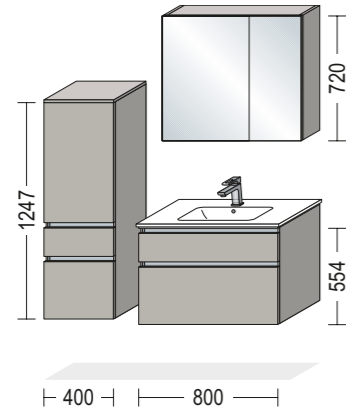

**NBSET80-004**

1 × NBMSA 40-125

**Armario Midi para baño, 1 puerta, 1 cajón, 1 gaveta, 2 estantes, 350 mm de profundidad, 400 mm de anchura, 1247 mm de altura**  
Mobile per bagno Midi, 1 anta, 1 cassetto, 1 cestone, 2 ripiani, profondità 350 mm, larghezza 400 mm, altezza 1247 mm

1 × ADB 16-38

**Tapa protector, 16 mm de grosor, 373 mm de profundidad, 403 mm de anchura**  
Piano di copertura, spessore 16 mm, profondità 373 mm, larghezza 403 mm

1 × NBWA 80-55

**Armario de lavabo para baño, 1 panel fijo, 1 gaveta, 461 mm de profundidad, 800 mm de anchura, 554 mm de altura**  
Mobiletto sottolavabo per bagno, 1 frontalino fisso, 1 cestone, profondità 461 mm, larghezza 800 mm, altezza 554 mm

1 × 87748

**Lavabo MAX 810, 487 mm de profundidad, 810 mm de anchura, 140 mm de altura**  
Lavabo MAX 810, profondità 487 mm, larghezza 810 mm, altezza 140 mm

1 × WBSPA 80-1

**Armario de espejo, 2 puertas con espejo 497/297 de ancho, 2 baldas de cristal, 202 mm de profundidad, 800 mm de anchura, 720 mm de altura**  
Mobile specchio, 2 ante a specchio, larghezza 497/297 mm, 2 ripiani in vetro, profondità 202 mm, larghezza 800 mm, altezza 720 mm

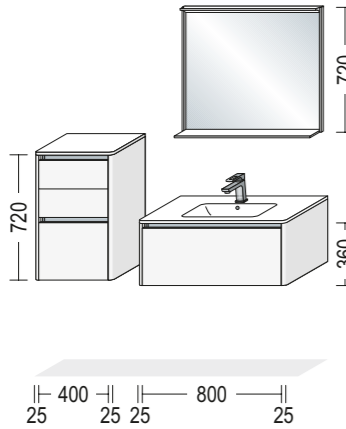

**NBSET80-005**

1 × NBS2SA 40-72

**Aparador para baño, 2 cajones, 1 gaveta, 350 mm de profundidad, 400 mm de anchura, 720 mm de altura**  
Sideboard per bagno, 2 cassetti, 1 cestone, profondità 350 mm, larghezza 400 mm, altezza 720 mm

2 × WAR 25-72

**Costados terminales redondeados, 25 mm de grosor, 371 mm de profundidad, 720 mm de altura**  
Fianco laterale arrotondato, spessore 25 mm, profondità 371 mm, altezza 720 mm

1 × ADB 16-38

**Tapa protector, 16 mm de grosor, 372,5 mm de profundidad, 453 mm de anchura**  
Piano di copertura, spessore 16 mm, profondità 372,5 mm, larghezza 453 mm

1 × NBWBA 80-36

**Armario de lavabo para baño, 1 panel interior, 1 gaveta, 461 mm de profundidad, 800 mm de anchura, 360 mm de altura**  
Mobiletto sottolavabo per bagno, 1 frontalino interno, 1 cestone, profondità 461 mm, larghezza 800 mm, altezza 360 mm

2 × WAR 25-36

**Costados terminales redondeados, 25 mm de grosor, 482 mm de profundidad, 360 mm de altura**  
Fianco laterale arrotondato, spessore 25 mm, profondità 482 mm, altezza 360 mm

1 × 87741

**Lavabo NobX 860, 487 mm de profundidad, 860 mm de anchura, 129 mm de altura**  
Lavabo NobX 860, profondità 487 mm, larghezza 860 mm, altezza 129 mm

1 × 17715

**Salida y rebosadero Geberit Clou**  
Scarico e troppopieno Geberit Clou

1 × SPLAR 80

**Espejo con iluminación LED, 1 balda, 111 mm, 146 mm de profundidad, 800 mm de anchura, 720 mm de altura**  
Specchio con illuminazione a LED, 1 superficie di appoggio profondità 111 mm, profondità 146 mm, larghezza 800 mm, altezza 720 mm

Dimensiones del lavabo Dimensioni del lavabo

### 900 / 1000 mm

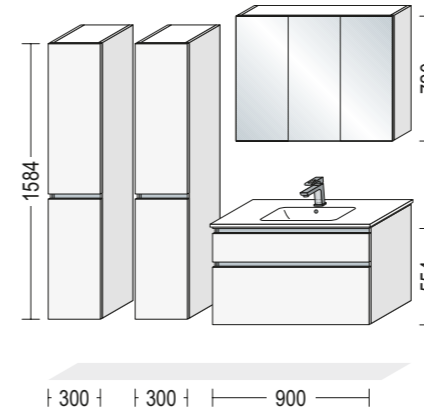

**NBSET90-001**

2 × NBM 30-158

**Armario Midi de baño, 2 puertas, 4 estantes, 350 mm de profundidad, 300 mm de anchura, 1584 mm de altura**  
Mobile per bagno Midi, 2 ante, 4 ripiani, profondità 350 mm, larghezza 300 mm, altezza 1584 mm

1 × NBWA 90-55

**Armario de lavabo para baño, 1 panel fijo, 1 gaveta, 461 mm de profundidad, 900 mm de anchura, 554 mm de altura**  
Mobiletto sottolavabo per bagno, 1 frontalino fisso, 1 cestone, profondità 461 mm, larghezza 900 mm, altezza 554 mm

1 × 87737

**Lavabo LAVABO BLOB 900, 492 mm de profundidad, 905 mm de anchura, 171 mm de altura**  
Lavabo LAVABO BLOB 900, profondità 492 mm, larghezza 905 mm, altezza 171 mm

1 × WBSP3 90-1

**Armario de espejo, 3 puertas con espejo, 4 baldas de cristal, 1 lateral medio, 202 mm de profundidad, 900 mm de anchura, 720 mm de altura**  
Mobile specchio, 3 ante a specchio, 4 ripiani in vetro, 1 parete intermedia, profondità 202 mm, larghezza 900 mm, altezza 720 mm

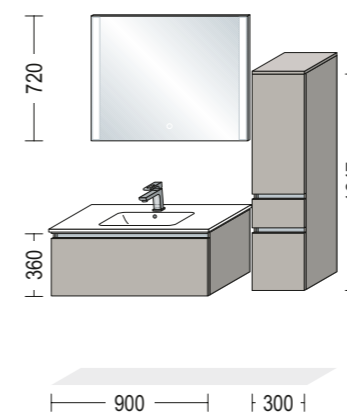

**NBSET90-002**

1 × NBWBA 90-36

**Armario de lavabo para baño, 1 panel interior, 1 gaveta, 461 mm de profundidad, 900 mm de anchura, 360 mm de altura**  
Mobiletto sottolavabo per bagno, 1 frontalino interno, 1 cestone, profondità 461 mm, larghezza 900 mm, altezza 360 mm

1 × 87737

**Lavabo LAVABO BLOB 900, 492 mm de profundidad, 905 mm de anchura, 171 mm de altura**  
Lavabo LAVABO BLOB 900, profondità 492 mm, larghezza 905 mm, altezza 171 mm

1 × SP-EMMA 90

**Espejo EMMA TOUCH con iluminación LED, 25 mm de profundidad, 900 mm de anchura, 720 mm de altura**  
Specchio EMMA TOUCH con illuminazione a LED, profondità 25 mm, larghezza 900 mm, altezza 720 mm

1 × NBMSA 30-125

**Armario Midi para baño, 1 puerta, 1 cajón, 1 gaveta, 2 estantes, 350 mm de profundidad, 300 mm de anchura, 1247 mm de altura**  
Mobile per bagno Midi, 1 anta, 1 cassetto, 1 cestone, 2 ripiani, profondità 350 mm, larghezza 300 mm, altezza 1247 mm

1 × ADB 16-38

**Tapa protector, 16 mm de grosor, 373 mm de profundidad, 303 mm de anchura**  
Piano di copertura, spessore 16 mm, profondità 373 mm, larghezza 303 mm

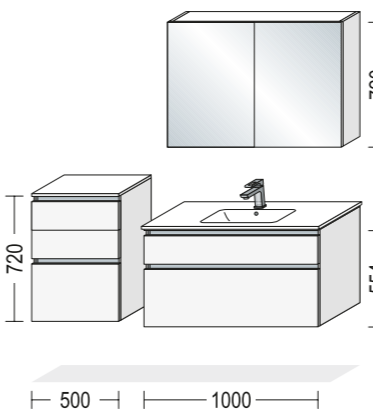

**NBSET100-002**

1 × NBS2SA 50-72

**Aparador para baño, 2 cajones, 1 gaveta, 350 mm de profundidad, 500 mm de anchura, 720 mm de altura**  
Sideboard per bagno, 2 cassetti, 1 cestone, profondità 350 mm, larghezza 500 mm, altezza 720 mm

1 × ADB 16-38

**Tapa protector, 16 mm de grosor, 373 mm de profundidad, 503 mm de anchura**  
Piano di copertura, spessore 16 mm, profondità 373 mm, larghezza 503 mm

1 × NBWA 100-55

**Armario de lavabo para baño, 1 panel fijo, 1 gaveta, 461 mm de profundidad, 1000 mm de anchura, 554 mm de altura**  
Mobiletto sottolavabo per bagno, 1 frontalino fisso, 1 cestone, profondità 461 mm, larghezza 1000 mm, altura 554 mm

1 × 87710

**Lavabo MEGX 1000C, 492 mm de profundidad, 1014 mm de anchura, 142 mm de altura**  
Lavabo MEGX 1000C, profondità 492 mm, larghezza 1014 mm, altezza 142 mm

1 × WBSP 100-1

**Armario de espejo, 2 puertas de espejo, 2 baldas de cristal, 202 mm de profundidad, 1000 mm de anchura, 720 mm de altura**  
Mobile specchio, 2 ante a specchio, 2 ripiani in vetro, profondità 202 mm, larghezza 1000 mm, altura 720 mm

Las sugerencias de planificación no incluyen las mesas de lavabo sobrepuestas ni la grifería, iluminación, las cajas de enchufe ni los recortes en los cajones ni los estantes de cubierta. Estos elementos deben pedirse de forma adicional al número de artículo del juego.

Le proposte di progettazione non comprendono rubinetteria, luci o prese. Esse devono essere ordinate separatamente, in aggiunta al numero di articolo del set.

Las sugerencias de planificación no incluyen las mesas de lavabo sobrepuestas ni la grifería, iluminación, las cajas de enchufe ni los recortes en los cajones ni los estantes de cubierta. Estos elementos deben pedirse de forma adicional al número de artículo del juego.

Le proposte di progettazione non comprendono rubinetteria, luci o prese. Esse devono essere ordinate separatamente, in aggiunta al numero di articolo del set.

# ESPECIFICACIONES SPECIFICHE

sin tirador senza magnilia

Dimensiones del lavabo Dimensioni del lavabo

1000 mm

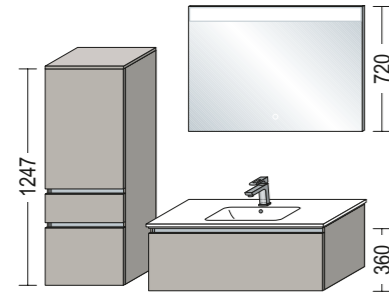

NBSET100-006

1 × NBMSA 45-125

**Armario Midi para baño, 1 puerta, 1 cajón, 1 gaveta, 2 estantes, 350 mm de profundidad, 450 mm de anchura, 1247 mm de altura**  
Mobile per bagno Midi, 1 anta, 1 cassetto, 1 cestone, 2 ripiani, profondità 350 mm, larghezza 450 mm, altezza 1247 mm

1 × ABD16-38

**Tapa protector, 16 mm de grosor, 373 mm de profundidad, 453 mm de anchura**  
Piano di copertura, spessore 16 mm, profondità 373 mm, larghezza 453 mm

1 × NBWA 100-36

**Armario de lavabo para baño, 1 panel interior, 1 gaveta, 461 mm de profundidad, 1000 mm de anchura, 360 mm de altura**  
Mobleto sottomovato per bagno, 1 frontalino interno, 1 cestone, profondità 461 mm, larghezza 1000 mm, altezza 360 mm

1 × 87750

**Lavabo MAX 1010, 487 mm de profundidad, 1010 mm de anchura, 140 mm de altura**  
Lavabo MAX 1010, profondità 487 mm, larghezza 1010 mm, altezza 140 mm

1 × SP-DEV 100

**Espejo DEVA TOUCH con iluminación LED, 25 mm de profundidad, 1000 mm de anchura, 720 mm de altura**  
Specchio DEVA TOUCH con illuminazione a LED, profondità 25 mm, larghezza 1000 mm, altezza 720 mm

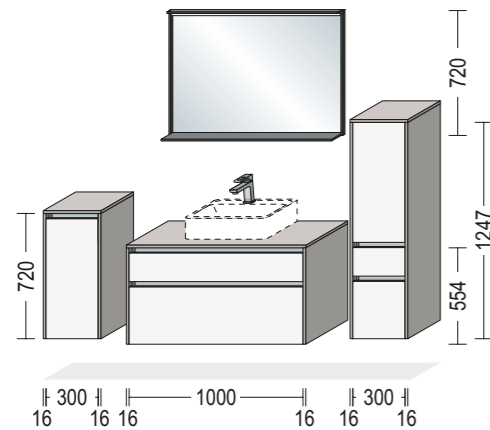

NBSET100-007

1 × NBS 30-72

**Aparador para baño, 1 puerta, 2 estantes, 350 mm de profundidad, 300 mm de anchura, 720 mm de altura**  
Sideboard per bagno, 1 anta, 2 ripiani, profondità 350 mm, larghezza 300 mm, altezza 720 mm

2 × NBSW 16-72

**Costados terminales LINE N, 16 mm de grosor, 371 mm de profundidad, 720 mm de altura**  
Fianco laterale LINE N, spessore 16 mm, profondità 371 mm, altezza 720 mm

1 × ADB 16-38

**Tapa protector, 16 mm de grosor, 373 mm de profundidad, 335 mm de anchura**  
Piano di copertura, spessore 16 mm, profondità 373 mm, larghezza 335 mm

1 × NBWSA 100-55

**Armario de lavabo para baño, 1 cajón, 1 gaveta, 461 mm de profundidad, 1000 mm de anchura, 554 mm de altura**  
Mobleto sottomovato per bagno, 1 cassetto, 1 cestone, profondità 461 mm, larghezza 1000 mm, altezza 554 mm

2 × NBUW 16-55

**Costados terminales LINE N, 16 mm de grosor, 482 mm de profundidad, 554 mm de altura**  
Fianco laterale LINE N, spessore 16 mm, profondità 482 mm, larghezza 554 mm

1 × ADB 16-49

**Tapa protector, 16 mm de grosor, 484 mm de profundidad, 1035 mm de anchura**  
Piano di copertura, spessore 16 mm, profondità 484 mm, altezza 1035 mm

1 × SPLAR 100

**Espejo con iluminación LED, 1 balda 111 mm, 146 mm de profundidad, 1000 mm de anchura, 720 mm de altura**  
Specchio con illuminazione a LED, 1 superficie di appoggio profondità 111 mm, profondità 146 mm, larghezza 1000 mm, altezza 720 mm

1 × NBMSA 30-125

**Armario Midi para baño, 1 puerta, 1 cajón, 1 gaveta, 2 estantes, 350 mm de profundidad, 300 mm de anchura, 1247 mm de altura**  
Mobile per bagno Midi, 1 anta, 1 cassetto, 1 cestone, 2 ripiani, profondità 350 mm, larghezza 300 mm, altezza 1247 mm

2 × NBMW 16-125

**Costados terminales LINE N, 16 mm de grosor, 371 mm de profundidad, 1247 mm de altura**  
Fianco laterale LINE N, spessore 16 mm, profondità 371 mm, altezza 1247 mm

1 × ADB 16-38

**Tapa protector, 16 mm de grosor, 373 mm de profundidad, 335 mm de anchura**  
Piano di copertura, spessore 16 mm, profondità 373 mm, larghezza 335 mm

Dimensiones del lavabo Dimensioni del lavabo

1200 mm

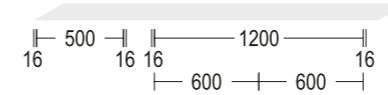
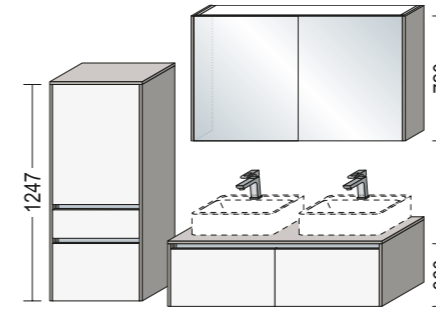

NBSET120-003

1 × NBMSA 50-125

**Armario Midi para baño, 1 puerta, 1 cajón, 1 gaveta, 2 estantes, 350 mm de profundidad, 500 mm de anchura, 1247 mm de altura**  
Mobile per bagno Midi, 1 anta, 1 cassetto, 1 cestone, 2 ripiani, profondità 350 mm, larghezza 500 mm, altezza 1247 mm

2 × NBMW16-125

**LINE N-Costados terminales, 16 mm de grosor, 371 mm de profundidad, 1247 mm de altura**  
Fianco laterale LINE N, spessore 16 mm, profondità 371 mm, altezza 1247 mm

1 × ADB 16-38

**Tapa protector, 16 mm de grosor, 373 mm de profundidad, 535 mm de anchura**  
Piano di copertura, spessore 16 mm, profondità 373 mm, larghezza 535 mm

2 × NBWA 60-36

**Armario de lavabo para baño, 1 gaveta, 461 mm de profundidad, 600 mm de anchura, 360 mm de altura**  
Mobleto sottomovato per bagno, 1 cestone, profondità 461 mm, larghezza 600 mm, altezza 360 mm

2 × NBUW16-36

**LINE N-Costados terminales, 16 mm de grosor, 482 mm de profundidad, 360 mm de altura**  
Fianco laterale LINE N, spessore 16 mm, profondità 482 mm, altezza 360 mm

1 × ADB 16-49

**Tapa protector, 16 mm de grosor, 484 mm de profundidad, 1235 mm de anchura**  
Piano di copertura, spessore 16 mm, profondità 484 mm, larghezza 1235 mm

1 × WBSP 120-1

**Armario de espejo, 2 puertas de espejo, 2 baldas de cristal, 202 mm de profundidad, 1200 mm de anchura, 720 mm de altura**  
Mobile specchio, 2 ante a specchio, 2 ripiani in vetro, profondità 202 mm, larghezza 1200 mm, altezza 720 mm

2 × WWBSP-1

**Costado terminal para armario de espejo, 16 mm de grosor, 213 mm de profundidad, 720 mm de altura**  
Fianchi laterali per armadio a specchio, spessore 16 mm, profondità 213 mm, altezza 720 mm

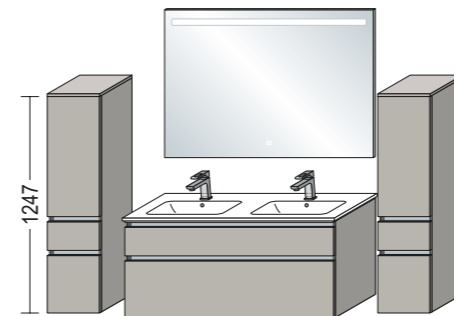

NBSET120-004

1 × NBMSA 30-125

**Armario Midi para baño, 1 puerta, 1 cajón, 1 gaveta, 2 estantes, 350 mm de profundidad, 300 mm de anchura, 1247 mm de altura**  
Mobile per bagno Midi, 1 anta, 1 cassetto, 1 cestone, 2 ripiani, profondità 350 mm, larghezza 300 mm, altezza 1247 mm

1 × ADB 16-38

**Tapa protector, 16 mm de grosor, 373 mm de profundidad, 303 mm de anchura**  
Piano di copertura, spessore 16 mm, profondità 373 mm, larghezza 303 mm

1 × NBWA 120-55

**Armario de lavabo para baño, 1 panel fijo, 1 gaveta, 461 mm de profundidad, 1200 mm de anchura, 554 mm de altura**  
Mobleto sottomovato per bagno, 1 frontalino fijo, 1 cestone, profondità 461 mm, larghezza 1200 mm, altura 554 mm

1 × 87722

**Lavabo doble MEGX 1200D, 492 mm de profundidad, 1214 mm de anchura, 142 mm de altura**  
Lavabo doppio MEGX 1200D, profondità 492 mm, larghezza 1214 mm, altezza 142 mm

1 × SPLH 120

**Espejo con iluminación LED integrada de una barra horizontal, 24 mm de profundidad, 1200 mm de anchura, 850 mm de altura**  
Specchio con luce LED orizzontale integrada, profondità 24 mm, larghezza 1200 mm, altezza 850 mm

1 × NBMSA 30-125

**Armario Midi para baño, 1 puerta, 1 cajón, 1 gaveta, 2 estantes, 350 mm de profundidad, 300 mm de anchura, 1247 mm de altura**  
Mobile per bagno Midi, 1 anta, 1 cassetto, 1 cestone, 2 ripiani, profondità 350 mm, larghezza 300 mm, altura 1247 mm

1 × ADB 16-38

**Tapa protector, 16 mm de grosor, 373 mm de profundidad, 303 mm de anchura**  
Piano di copertura, spessore 16 mm, profundidad 373 mm, larghezza 303 mm

Las sugerencias de planificación no incluyen las mesas de lavabo sobrepuestas ni la grifería, iluminación, las cajas de enchufe ni los recortes en los cajones ni los estantes de cubierta. Estos elementos deben pedirse de forma adicional al número de artículo del juego.

Le proposte di progettazione non comprendono rubinetteria, luci o prese. Esse devono essere ordinate separatamente, in aggiunta al numero di articolo del set.

Las sugerencias de planificación no incluyen las mesas de lavabo sobrepuestas ni la grifería, iluminación, las cajas de enchufe ni los recortes en los cajones ni los estantes de cubierta. Estos elementos deben pedirse de forma adicional al número de artículo del juego.

Le proposte di progettazione non comprendono rubinetteria, luci o prese. Esse devono essere ordinate separatamente, in aggiunta al numero di articolo del set.

## ESPECIFICACIONES SPECIFICHE

sin tirador senza magnilia

Dimensiones del lavabo Dimensioni del lavabo

1200 mm

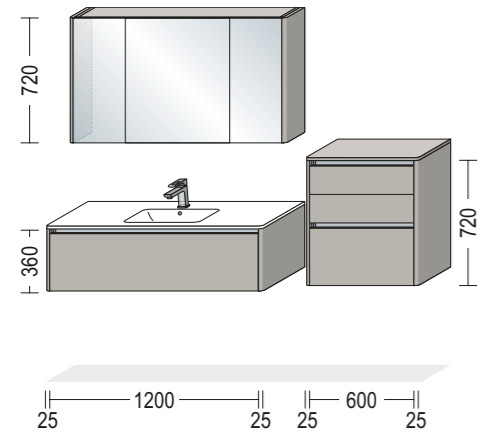

NBSET120-005

1 × NBWA 120-36

Armario de lavabo para baño, 1 panel interior, 1 gaveta, 461 mm de profundidad, 1200 mm de anchura, 360 mm de altura  
Mobleto sottomovimento per bagno, 1 frontalino interno, 1 cestone, profondità 461 mm, larghezza 1200 mm, altezza 360 mm

2 × WAR 25-36

Costados terminales redondeados, 25 mm de grosor, 482 mm de profundidad, 360 mm de altura  
Fianco laterale arrotondato, spessore 25 mm, profondità 482 mm, altezza 360 mm

1 × 87743

Lavabo NobX 1260, 487 mm de profundidad, 1260 mm de anchura, 129 mm de altura  
Lavabo NobX 1260, profondità 487 mm, larghezza 1260 mm, altezza 129 mm

1 × 17715

Salida y rebosadero Geberit Clou  
Scarico e troppopieno Geberit Clou

1 × WBSP3 120-1

Armario de espejo, 3 puertas con espejo, 4 baldas de cristal, 1 lateral medio, 202 mm de profundidad, 1200 mm de anchura, 720 mm de altura  
Mobile specchio, 3 ante a specchio, 4 ripiani in vetro, 1 parete intermedia, profondità 202 mm, larghezza 1200 mm, altezza 720 mm

2 × WARBSP-1

Costados terminales redondeados, 25 mm de grosor, 210 mm de profundidad, 720 mm de altura  
Fianco laterale arrotondato, spessore 25 mm, profondità 210 mm, altezza 720 mm

1 × NBS2SA 60-72

Aparador para baño, 2 cajones, 1 gaveta, 350 mm de profundidad, 600 mm de anchura, 720 mm de altura  
Sideboard per bagno, 2 cassetti, 1 cestone, profondità 350 mm, larghezza 600 mm, altezza 720 mm

2 × WAR 25-72

Costados terminales redondeados, 25 mm de grosor, 371 mm de profundidad, 720 mm de altura  
Fianco laterale arrotondato, spessore 25 mm, profondità 371 mm, altezza 720 mm

1 × ADB 16-38

Tapa protector, 16 mm de grosor, 372,5 mm de profundidad, 653 mm de anchura  
Piano di copertura, spessore 16 mm, profondità 372,5 mm, larghezza 653 mm

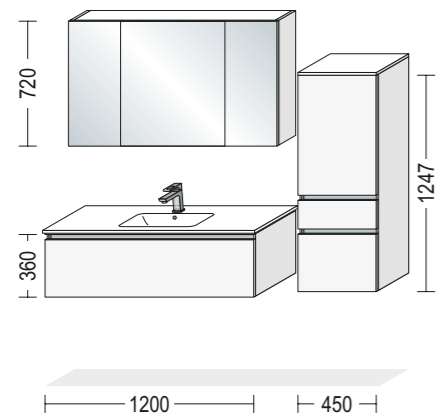

NBSET120-006

1 × NBWA 120-36

Armario de lavabo para baño, 1 panel interior, 1 gaveta, 461 mm de profundidad, 1200 mm de anchura, 360 mm de altura  
Mobleto sottomovimento per bagno, 1 frontalino interno, 1 cestone, profondità 461 mm, larghezza 1200 mm, altezza 360 mm

1 × 87738

Lavabo LAVABO BLOB 1200, 492 mm de profundidad, 1205 mm de anchura, 171 mm de altura  
Lavabo LAVABO BLOB 1200, profondità 492 mm, larghezza 1205 mm, altezza 171 mm

1 × WBSP3 120-1

Armario de espejo, 3 puertas con espejo, 4 baldas de cristal, 1 lateral medio, 202 mm de profundidad, 1200 mm de anchura, 720 mm de altura  
Mobile specchio, 3 ante a specchio, 4 ripiani in vetro, 1 parete intermedia, profondità 202 mm, larghezza 1200 mm, altezza 720 mm

1 × NBMSA 45-125

Armario Midi para baño, 1 puerta, 1 cajón, 1 gaveta, 2 estantes, 350 mm de profundidad, 450 mm de anchura, 1247 mm de altura  
Mobile per bagno Midi, 1 anta, 1 cassetto, 1 cestone, 2 ripiani, profondità 350 mm, larghezza 450 mm, altezza 1247 mm

1 × ADB 16-38

Tapa protector, 16 mm de grosor, 373 mm de profundidad, 453 mm de anchura  
Piano di copertura, spessore 16 mm, profondità 373 mm, larghezza 453 mm

Dimensiones del lavabo Dimensioni del lavabo

1500 mm

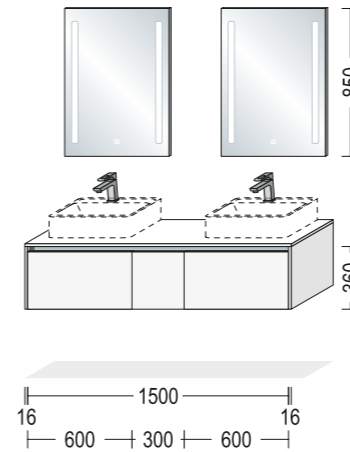

NBSET150-001

1 × NBWA 60-36

Armario de lavabo para baño, 1 gaveta, 461 mm de profundidad, 600 mm de anchura, 360 mm de altura  
Mobleto sottomovimento per bagno, 1 cestone, profondità 461 mm, larghezza 600 mm, altezza 360 mm

1 × NBUA 30-36

Gavetero para baño, 1 gaveta, 461 mm de profundidad, 300 mm de anchura, 360 mm de altura  
Base per bagno, 1 cestone, profondità 461 mm, larghezza 300 mm, altezza 360 mm

1 × NBWA 60-36

Armario de lavabo para baño, 1 gaveta, 461 mm de profundidad, 600 mm de anchura, 360 mm de altura  
Mobleto sottomovimento per bagno, 1 cestone, profondità 461 mm, larghezza 600 mm, altezza 360 mm

1 × ADB 16-49

Tapa protector, 16 mm de grosor, 484 mm de profundidad, 1535 mm de anchura  
Piano di copertura, spessore 16 mm, profondità 484 mm, larghezza 1535 mm

2 × NBUI6-36

LINE N-Costados terminales, 16 mm de grosor, 482 mm de profundidad, 360 mm de altura  
Fianco laterale LINE N, spessore 16 mm, profondità 482 mm, altezza 360 mm

2 × SPLV 60

Espejo con iluminación LED integrada de dos barras verticales, 24 mm de profundidad, 600 mm de anchura, 850 mm de altura  
Specchio con luci LED verticali integrate, profondità 24 mm, larghezza 600 mm, altezza 850 mm

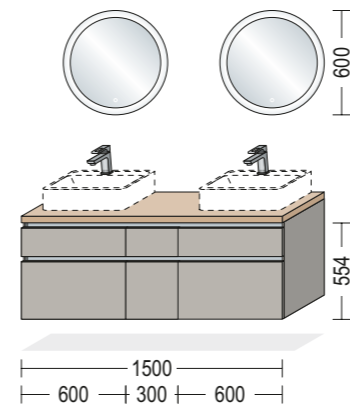

NBSET150-003

1 × NBWSA 60-55

Armario de lavabo para baño, 1 cajón, 1 gaveta, 461 mm de profundidad, 600 mm de anchura, 554 mm de altura  
Mobleto sottomovimento per bagno, 1 cassetto, 1 cestone, profondità 461 mm, larghezza 600 mm, altezza 554 mm

1 × NBUSA 30-55

Gavetero para baño, 1 cajón, 1 gaveta, 461 mm de profundidad, 300 mm de anchura, 554 mm de altura  
Base per bagno, 1 cassetto, 1 cestone, profondità 461 mm, larghezza 300 mm, altezza 554 mm

1 × NBWSA 60-55

Armario de lavabo para baño, 1 cajón, 1 gaveta, 461 mm de profundidad, 600 mm de anchura, 554 mm de altura  
Mobleto sottomovimento per bagno, 1 cassetto, 1 cestone, profondità 461 mm, larghezza 600 mm, altezza 554 mm

1 × APD 60

Encimera APD con canto decorativo, 38 mm de grosor, 484 mm de profundidad, 1503 mm de anchura  
Piano di lavoro APD con bordo in tinta, spessore 38 mm, profondità 484 mm, larghezza 1503 mm

2 × SP-SOFIA 60

Espejo SOFIA con iluminación LED, diámetro 600 mm, 25 mm de profundidad  
Specchio SOFIA con illuminazione a LED, diametro 600 mm, profondità 25 mm

Las sugerencias de planificación no incluyen las mesas de lavabo sobrepuestas ni la grifería, iluminación, las cajas de enchufe ni los recortes en los cajones ni los estantes de cubierta. Estos elementos deben pedirse de forma adicional al número de artículo del juego.

Le proposte di progettazione non comprendono rubinetteria, luci o prese. Esse devono essere ordinate separatamente, in aggiunta al numero di articolo del set.

Las sugerencias de planificación no incluyen las mesas de lavabo sobrepuestas ni la grifería, iluminación, las cajas de enchufe ni los recortes en los cajones ni los estantes de cubierta. Estos elementos deben pedirse de forma adicional al número de artículo del juego.

Le proposte di progettazione non comprendono rubinetteria, luci o prese. Esse devono essere ordinate separatamente, in aggiunta al numero di articolo del set.

## ESPECIFICACIONES SPECIFICHE

con tirador con maniglia

Dimensiones del lavabo Dimensioni del lavabo

400 / 600mm



BGSET40-001

con armario de lavabo para invitados, 350 mm de profundidad con composizione bagno ospiti, profondità 350 mm

1 × BWBG 40-58

Armario de lavabo para baño, 1 panel interior, 1 puerta, 1 estante, 350 mm de profundidad, 400 mm de anchura, 576 mm de altura  
Mobiletto sottolavabo per bagno, 1 frontalino interno, 1 anta, 1 ripiano  
profondità 350 mm, larghezza 400 mm, altezza 576 mm

1 × 87730

Lavabo CUBO 43,  
390 mm de profundidad, 430 mm de anchura, 182 mm de altura  
Lavabo CUBO 43,  
profondità 390 mm, larghezza 430 mm, altezza 182 mm

1 × SP-DEV 41

Espejo DEVA TOUCH con iluminación LED,  
25 mm de profundidad, 410 mm de anchura, 720 mm de altura  
Specchio DEVA TOUCH con illuminazione a LED,  
profondità 25 mm, larghezza 410 mm, altezza 720 mm

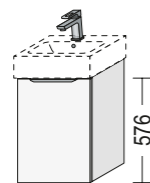

400



BGSET60-001

con armario de lavabo para invitados, 350 mm de profundidad con composizione bagno ospiti, profondità 350 mm

1 × BWASAG 60-58

Armario de lavabo para baño, 1 panel interior, 1 cajón, 1 gaveta, 350 mm de profundidad, 600 mm de anchura, 576 mm de altura  
Mobiletto sottolavabo per bagno, 1 frontalino interno, 1 cassetto, 1 cestone,  
profondità 350 mm, larghezza 600 mm, altezza 576 mm

1 × 87731

Lavabo CUBO 63,  
390 mm de profundidad, 630 mm de anchura, 120 mm de altura  
Lavabo CUBO 63,  
profondità 390 mm, larghezza 630 mm, altezza 120 mm

1 × 17713

Sifón inodoro de tubo de inmersión Geberit  
Sifone antiodore con tubo a immersione Geberit

1 × SP-EMMA 60

Espejo EMMA TOUCH con iluminación LED,  
25 mm de profundidad, 600 mm de anchura, 720 mm de altura  
Specchio EMMA TOUCH con illuminazione a LED,  
profondità 25 mm, larghezza 600 mm, altezza 720 mm

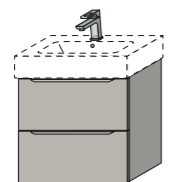

600

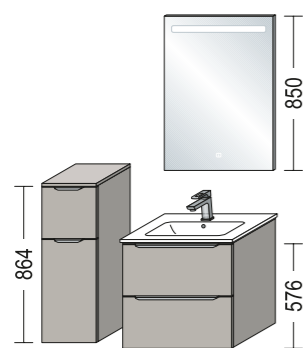

300 600

BSET60-001

1 × BSA 30-86

Aparador para baño, 1 gaveta, 1 puerta, 1 estante, 350 mm de profundidad, 300 mm de anchura, 864 mm de altura  
Sideboard per bagno, 1 cestone, 1 anta, 1 ripiano,  
profondità 350 mm, larghezza 300 mm, altezza 864 mm

1 × AD B16-38

Tapa protector, 16 mm de grosor, 376 mm de profundidad, 303 mm de anchura  
Piano di copertura, spessore 16 mm,  
profondità 376 mm, larghezza 303 mm

1 × BWASA 60-58

Armario de lavabo para baño, 1 panel interior, 1 cajón con panel, 1 gaveta, 461 mm de profundidad, 600 mm de anchura, 576 mm de altura  
Mobiletto sottolavabo per bagno, 1 frontalino interno, 1 cassetto, 1 cestone,  
profondità 461 mm, larghezza 600 mm, altezza 576 mm

1 × 87706

Lavabo MEGX 600C,  
142 mm de profundidad, 614 mm de anchura, 492 mm de altura  
Lavabo MEGX 600C,  
profondità 142 mm, larghezza 614 mm, altezza 492 mm

1 × SPLH 60

Espejo con iluminación LED integrada de una barra horizontal,  
24 mm de profundidad, 600 mm de anchura, 850 mm de altura  
Specchio con luce LED orizzontale integrata,  
profondità 24 mm, larghezza 600 mm, altezza 850 mm

Dimensiones del lavabo Dimensioni del lavabo

600 mm



BSET60-002

1 × BWSA 60-43

Armario de lavabo para baño, 1 cajón, 1 gaveta, 461 mm de profundidad, 600 mm de anchura, 432 mm de altura  
Mobiletto sottolavabo per bagno, 1 cassetto, 1 cestone,  
profondità 461 mm, larghezza 600 mm, altezza 432 mm

1 × ADB 16-49

Tapa protector, 16 mm de grosor, 487 mm de profundidad, 603 mm de anchura  
Piano di copertura, spessore 16 mm,  
profondità 487 mm, larghezza 603 mm

1 × SPLV 60

Espejo con iluminación LED integrada de dos barras verticales,  
24 mm de profundidad, 600 mm de anchura, 850 mm de altura  
Specchio con luci LED verticali integrate,  
profondità 24 mm, larghezza 600 mm, altezza 850 mm

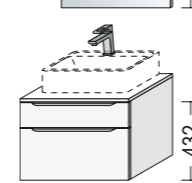

600

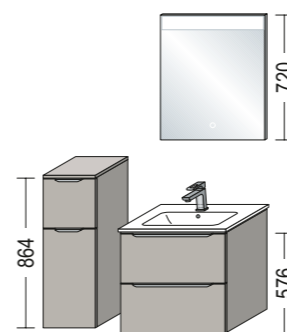

300 600

BSET60-004

1 × BSA 30-86

Aparador para baño, 1 gaveta, 1 puerta, 1 estante, 350 mm de profundidad, 300 mm de anchura, 864 mm de altura  
Sideboard per bagno, 1 cestone, 1 anta, 1 ripiano,  
profondità 350 mm, larghezza 300 mm, altezza 864 mm

1 × ADB 16-38

Tapa protector, 16 mm de grosor, 376 mm de profundidad, 303 mm de anchura  
Piano di copertura, spessore 16 mm,  
profondità 376 mm, larghezza 303 mm

1 × BWASA 60-58

Armario de lavabo para baño, 1 panel interior, 1 cajón, 1 gaveta, 461 mm de profundidad, 600 mm de anchura, 576 mm de altura  
Mobiletto sottolavabo per bagno, 1 frontalino interno, 1 cassetto, 1 cestone,  
profondità 461 mm, larghezza 600 mm, altura 576 mm

1 × 87736

Lavabo LAVABO BLOB 600,  
492 mm de profundidad, 605 mm de anchura, 171 mm de altura  
Lavabo LAVABO BLOB 600,  
profondità 492 mm, larghezza 605 mm, altezza 171 mm

1 × SP-DEV 60

Espejo DEVA TOUCH con iluminación LED,  
25 mm de profundidad, 600 mm de anchura, 720 mm de altura  
Specchio DEVA TOUCH con illuminazione a LED,  
profondità 25 mm, larghezza 600 mm, altura 720 mm

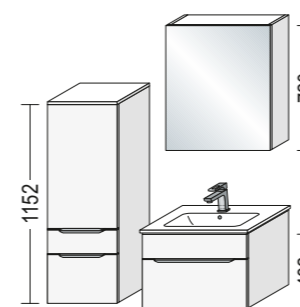

400 600

BSET60-005

1 × BMSA 40-115

Armario Midi para baño, 1 puerta, 1 cajón, 1 gaveta, 2 estantes, 350 mm de profundidad, 400 mm de anchura, 1152 mm de altura  
Mobile per bagno Midi, 1 anta, 1 cassetto, 1 cestone, 2 ripiani,  
profondità 350 mm, larghezza 400 mm, altezza 1152 mm

1 × ADB 16-38

Tapa protector, 16 mm de grosor, 376 mm de profundidad, 403 mm de anchura  
Piano di copertura, spessore 16 mm, profondità 376 mm, larghezza 403 mm

1 × BWA 60-43

Armario de lavabo para baño, 1 panel fijo, 1 gaveta, 461 mm de profundidad, 600 mm de anchura, 432 mm de altura  
Mobiletto sottolavabo per bagno, 1 frontalino fijo, 1 cestone,  
profondità 461 mm, larghezza 600 mm, altura 432 mm

1 × 87746

Lavabo MAX 610,  
487 mm de profundidad, 610 mm de anchura, 140 mm de altura  
Lavabo MAX 610, profondità 487 mm, larghezza 610 mm, altezza 140 mm

1 × WBSP 60-1

Armario de espejo, 1 puerta con espejo, 2 baldas de cristal, 202 mm de profundidad, 600 mm de anchura, 720 mm de altura  
Mobile specchio, 1 anta a specchio, 2 ripiani in vetro,  
profondità 202 mm, larghezza 600 mm, altura 720 mm

## ESPECIFICACIONES SPECIFICHE

con tirador con maniglia

Dimensiones del lavabo Dimensioni del lavabo

800 mm

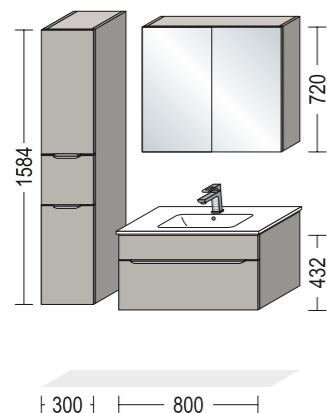

**BSET80-002**

1 × BMA 30-158

**Armario Midi para baño, 1 puerta, 1 gaveta, 1 puerta, 3 estantes, 350 mm de profundidad, 300 mm de anchura, 1584 mm de altura**  
Mobile per bagno Midi, 1 anta, 1 cestone, 1 anta, 3 ripiani, profondità 350 mm, larghezza 300 mm, altezza 1584 mm

1 × BWA 80-43

**Armario de lavabo para baño, 1 panel fijo, 1 gaveta, 461 mm de profundidad, 800 mm de anchura, 432 mm de altura**  
Mobiletto sottolavabo per bagno, 1 frontalino fisso, 1 cestone, profondità 461 mm, larghezza 800 mm, altezza 432 mm

1 × 87708

**Lavabo MEGX 800C, 492 mm de profundidad, 814 mm de anchura, 142 mm de altura**  
Lavabo MEGX 800C, profondità 492 mm, larghezza 814 mm, altezza 142 mm

1 × WBSF 80-1

**Armario de espejo, 2 puertas de espejo, 2 baldas de cristal, 202 mm de profundidad, 800 mm de anchura, 720 mm de altura**  
Mobile specchio, 2 ante a specchio, 2 ripiani in vetro, profondità 202 mm, larghezza 800 mm, altezza 720 mm

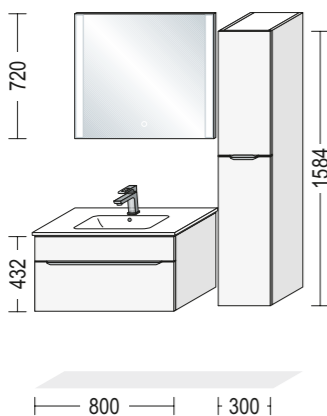

**BSET80-006**

1 × BWA 80-43

**Armario de lavabo para baño, 1 panel fijo, 1 gaveta, 461 mm de profundidad, 800 mm de anchura, 432 mm de altura**  
Mobiletto sottolavabo per bagno, 1 frontalino fisso, 1 cestone, profondità 461 mm, larghezza 800 mm, altezza 432 mm

1 × 87748

**Lavabo MAX 810, 487 mm de profundidad, 810 mm de anchura, 140 mm de altura**  
Lavabo MAX 810, profondità 487 mm, larghezza 810 mm, altezza 140 mm

1 × SP-EMMA 80

**Espejo EMMA TOUCH con iluminación LED, 25 mm de profundidad, 800 mm de anchura, 720 mm de altura**  
Specchio EMMA TOUCH con illuminazione a LED, profondità 25 mm, larghezza 800 mm, altezza 720 mm

1 × BM 30-158

**Armario Midi para baño, 2 puertas, 4 estantes, 350 mm de profundidad, 300 mm de anchura, 1584 mm de altura**  
Mobile per bagno Midi, 2 ante, 4 ripiani, profondità 350 mm, larghezza 300 mm, altezza 1584 mm

Dimensiones del lavabo Dimensioni del lavabo

800 mm

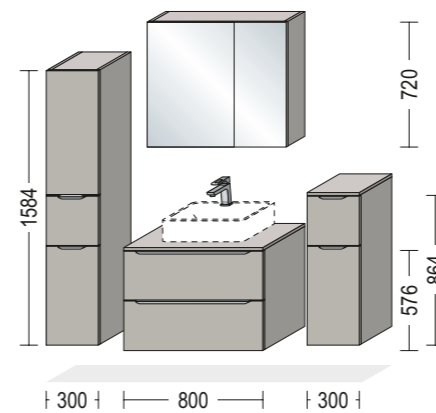

**BSET80-007**

1 × BMA 30-158

**Armario Midi para baño, 1 puerta, 1 gaveta, 1 puerta, 3 estantes, 350 mm de profundidad, 300 mm de anchura, 1584 mm de altura**  
Mobile per bagno Midi, 1 anta, 1 cassetto, 1 anta, 3 ripiani, profondità 350 mm, larghezza 300 mm, altezza 1584 mm

1 × BW2A 80-58

**Armario de lavabo para baño, 2 gavetas, 461 mm de profundidad, 800 mm de anchura, 576 mm de altura**  
Mobiletto sottolavabo per bagno, 2 cestoni, profondità 461 mm, larghezza 800 mm, altezza 576 mm

1 × ADB 16-49

**Tapa protector, 16 mm de grosor, 487 mm de profundidad, 803 mm de anchura**  
Piano di copertura, spessore 16 mm, profondità 487 mm, larghezza 803 mm

1 × WBSFA 80-1

**Armario de espejo, 2 puertas con espejo, 497/297 de ancho, 2 baldas de cristal, 202 mm de profundidad, 800 mm de anchura, 720 mm de altura**  
Mobile specchio, 2 ante a specchio, larghezza 497/297 mm, 2 ripiani in vetro, profondità 202 mm, larghezza 800 mm, altezza 720 mm

1 × BSA 30-86

**Aparador para baño, 1 gaveta, 1 puerta, 1 estante, 350 mm de profundidad, 300 mm de anchura, 864 mm de altura**  
Sideboard per bagno, 1 cestone, 1 anta, 1 ripiano, profondità 350 mm, larghezza 300 mm, altezza 864 mm

1 × ADB 16-38

**Tapa protector, 16 mm de grosor, 376 mm de profundidad, 303 mm de anchura**  
Piano di copertura, spessore 16 mm, profondità 376 mm, larghezza 303 mm

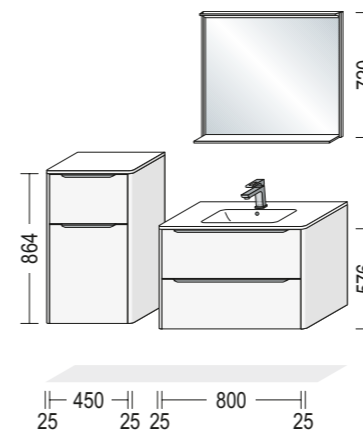

**BSET80-008**

1 × BSA 45-86

**Aparador para baño, 1 gaveta, 1 puerta, 1 estante, 350 mm de profundidad, 450 mm de anchura, 864 mm de altura**  
Sideboard per bagno, 1 cestone, 1 anta, 1 ripiano, profondità 350 mm, larghezza 450 mm, altezza 864 mm

2 × WAR 25-86

**Costados terminales redondeados, 25 mm de grosor, 371 mm de profundidad, 864 mm de altura**  
Fianco laterale arrotondato, spessore 25 mm, profondità 371 mm, altezza 864 mm

1 × ADB 16-38

**Tapa protector, 16 mm de grosor, 372,5 mm de profundidad, 503 mm de anchura**  
Piano di copertura, spessore 16 mm, profondità 372,5 mm, larghezza 503 mm

1 × BWASA 80-58

**Armario de lavabo para baño, 1 panel interior, 1 cajón, 1 gaveta, 461 mm de profundidad, 800 mm de anchura, 576 mm de altura**  
Mobiletto sottolavabo per bagno, 1 frontalino interno, 1 cassetto, 1 cestone, profondità 461 mm, larghezza 800 mm, altezza 576 mm

2 × WAR 25-58

**Costados terminales redondeados, 25 mm de grosor, 482 mm de profundidad, 576 mm de altura**  
Fianco laterale arrotondato, spessore 25 mm, profondità 482 mm, altezza 576 mm

1 × 87741

**Lavabo NobX 860, 487 mm de profundidad, 860 mm de anchura, 129 mm de altura**  
Lavabo NobX 860, profondità 487 mm, larghezza 860 mm, altezza 129 mm

1 × 17715

**Salida y rebosadero Geberit Clou**  
Scarico e troppopieno Geberit Clou

1 × SPLAR 80

**Espejo con iluminación LED, 1 balda 111 mm, 146 mm de profundidad, 800 mm de anchura, 720 mm de altura**  
Specchio con illuminazione a LED, 1 superficie di appoggio profondità 111 mm, profondità 146 mm, larghezza 800 mm, altezza 720 mm

Las sugerencias de planificación no incluyen las mesas de lavabo sobrepuestas ni la grifería, iluminación, los sobrepagos para tiradores, las cajas de enchufe ni los recortes en los cajones ni los estantes de cubierta. Estos elementos deben pedirse de forma adicional al número de artículo del juego.

I consigli di progettazione non contengono rubinetterie, luci, sovrapprezzi per listelli per maniglie o prese. Esse devono essere ordinate separatamente, in aggiunta al numero di articolo del set.

Las sugerencias de planificación no incluyen las mesas de lavabo sobrepuestas ni la grifería, iluminación, los sobrepagos para tiradores, las cajas de enchufe ni los recortes en los cajones ni los estantes de cubierta. Estos elementos deben pedirse de forma adicional al número de artículo del juego.

I consigli di progettazione non contengono rubinetterie, luci, sovrapprezzi per listelli per maniglie o prese. Esse devono essere ordinate separatamente, in aggiunta al numero di articolo del set.

## ESPECIFICACIONES SPECIFICHE

con tirador con maniglia

Dimensiones del lavabo Dimensioni del lavabo

### 900 mm

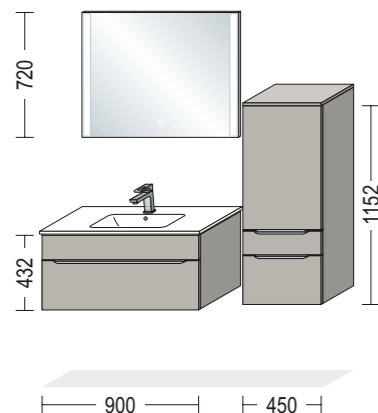

#### BSET90-001

1 × BWA 90-43

**Armario de lavabo para baño, 1 panel fijo, 1 gaveta, 461 mm de profundidad, 900 mm de anchura, 432 mm de altura**  
Mobiletto sottolavabo per bagno, 1 frontalino fisso, 1 cestone, profondità 461 mm, larghezza 900 mm, altezza 432 mm

1 × 87737

**Lavabo LAVABO BLOB 900, 492 mm de profundidad, 905 mm de anchura, 171 mm de altura**  
Lavabo LAVABO BLOB 900, profondità 492 mm, larghezza 905 mm, altezza 171 mm

1 × SP-EMMA 90

**Espejo EMMA TOUCH con iluminación LED, 25 mm de profundidad, 900 mm de anchura, 720 mm de altura**  
Specchio EMMA TOUCH con illuminazione a LED, profondità 25 mm, larghezza 900 mm, altezza 720 mm

1 × BMSA 45-115

**Armario Midi para baño, 1 puerta, 1 cajón, 1 gaveta, 2 estantes, 350 mm de profundidad, 450 mm de anchura, 1152 mm de altura**  
Mobile per bagno Midi, 1 anta, 1 cassetto, 1 cestone, 2 ripiani, profondità 350 mm, larghezza 450 mm, altezza 1152 mm

1 × ADB 16-38

**Tapa protector, 16 mm de grosor, 376 mm de profundidad, 453 mm de anchura**  
Piano di copertura, spessore 16 mm, profondità 376 mm, larghezza 453 mm

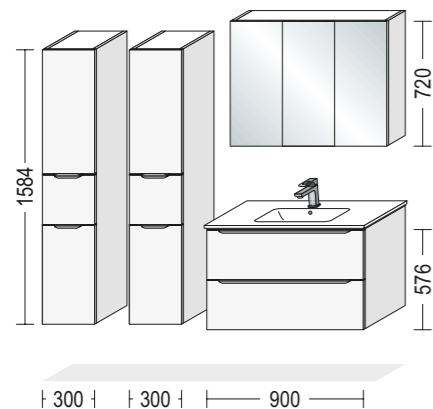

#### BSET90-002

2 × BMA 30-158

**Armario Midi para baño, 1 puerta, 1 gaveta, 1 puerta, 3 estantes, 350 mm de profundidad, 300 mm de anchura, 1584 mm de altura**  
Mobile per bagno Midi, 1 anta, 1 cestone, 1 anta, 3 ripiani, profondità 350 mm, larghezza 300 mm, altezza 1584 mm

1 × BWASA 90-58

**Armario de lavabo para baño, 1 panel interior, 1 cajón, 1 gaveta, 461 mm de profundidad, 900 mm de anchura, 576 mm de altura**  
Mobiletto sottolavabo per bagno, 1 frontalino interno, 1 cassetto, 1 cestone, profondità 461 mm, larghezza 900 mm, altezza 576 mm

1 × 87737

**Lavabo LAVABO BLOB 900, 492 mm de profundidad, 905 mm de anchura, 171 mm de altura**  
Lavabo LAVABO BLOB 900, profondità 492 mm, larghezza 905 mm, altezza 171 mm

1 × WBSP3 90-1

**Armario de espejo, 3 puertas con espejo, 4 baldas de cristal, 1 lateral medio, 202 mm de profundidad, 900 mm de anchura, 720 mm de altura**  
Mobile specchio, 3 ante a specchio, 4 ripiani in vetro, 1 parete intermedia, profondità 202 mm, larghezza 900 mm, altezza 720 mm

Dimensiones del lavabo Dimensioni del lavabo

### 1000 mm

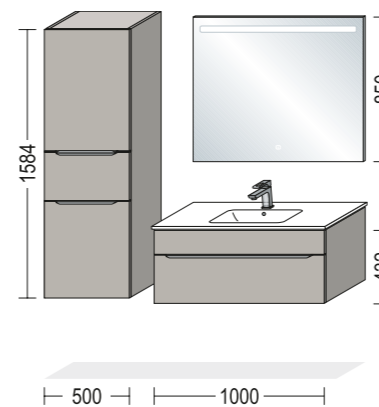

#### BSET100-001

1 × BMA 50-158

**Armario Midi para baño, 1 puerta, 1 gaveta, 1 puerta, 3 estantes, 350 mm de profundidad, 500 mm de anchura, 1584 mm de altura**  
Mobile per bagno Midi, 1 anta, 1 cestone, 1 anta, 3 ripiani, profondità 350 mm, larghezza 500 mm, altezza 1584 mm

1 × BWA 100-43

**Armario de lavabo para baño, 1 panel fijo, 1 gaveta, 461 mm de profundidad, 1000 mm de anchura, 432 mm de altura**  
Mobiletto sottolavabo per bagno, 1 frontalino fisso, 1 cestone, profondità 461 mm, larghezza 1000 mm, altezza 432 mm

1 × 87710

**Lavabo MEGX 1000C, 492 mm de profundidad, 1014 mm de anchura, 142 mm de altura**  
Lavabo MEGX 1000C, profondità 492 mm, larghezza 1014 mm, altezza 142 mm

1 × SPLH 100

**Espejo con iluminación LED integrada de una barra horizontal, 24 mm de profundidad, 1000 mm de anchura, 850 mm de altura**  
Specchio con luce LED orizzontale integrata, profondità 24 mm, larghezza 1000 mm, altezza 850 mm

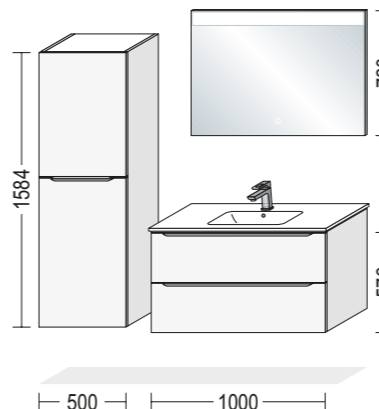

#### BSET100-004

1 × BM 50-158

**Armario Midi para baño, 2 puertas, 4 estantes, 350 mm de profundidad, 500 mm de anchura, 1584 mm de altura**  
Mobile per bagno Midi, 2 ante, 4 ripiani, profondità 350 mm, larghezza 500 mm, altezza 1584 mm

1 × BWASA 100-58

**Armario de lavabo para baño, 1 panel interior, 1 cajón, 1 gaveta, 461 mm de profundidad, 1000 mm de anchura, 576 mm de altura**  
Mobiletto sottolavabo per bagno, 1 frontalino interno, 1 cassetto, 1 cestone, profondità 461 mm, larghezza 1000 mm, altezza 576 mm

1 × 87750

**Lavabo MAX 1010, 487 mm de profundidad, 1010 mm de anchura, 140 mm de altura**  
Lavabo MAX 1010, profondità 487 mm, larghezza 1010 mm, altezza 140 mm

1 × SP-DEV 100

**Espejo DEVA TOUCH con iluminación LED, 25 mm de profundidad, 1000 mm de anchura, 720 mm de altura**  
Specchio DEVA TOUCH con illuminazione a LED, profondità 25 mm, larghezza 1000 mm, altezza 720 mm



## ESPECIFICACIONES SPECIFICHE

con tirador con maniglia

Dimensiones del lavabo Dimensioni del lavabo

1000 mm

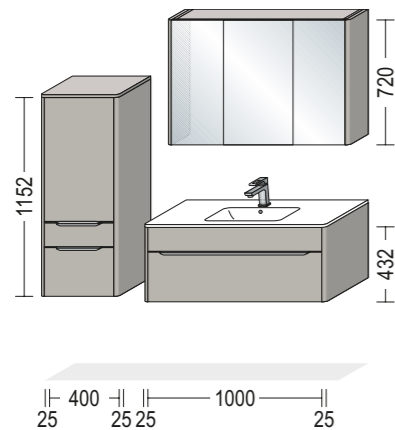

**BSET100-005**

1 × BMSA 40-115

**Armario Midi para baño, 1 puerta, 1 cajón, 1 gaveta, 2 estantes, 350 mm de profundidad, 400 mm de anchura, 1152 mm de altura**  
Mobile per bagno Midi, 1 anta, 1 cassetto, 1 cestone, 2 ripiani, profondità 350 mm, larghezza 400 mm, altezza 1152 mm

2 × WAR 25-115

**Costados terminales redondeados, 25 mm de grosor, 371 mm de profundidad, 1152 mm de altura**  
Fianco laterale arrotondato, spessore 25 mm, profondità 371 mm, altezza 1152 mm

1 × ADB 16-38

**Tapa protector, 16 mm de grosor, 372,5 mm de profundidad, 453 mm de anchura**  
Piano di copertura, spessore 16 mm, profondità 372,5 mm, larghezza 453 mm

1 × BWA 100-43

**Armario de lavabo para baño, 1 panel fijo, 1 gaveta, 461 mm de profundidad, 1000 mm de anchura, 432 mm de altura**  
Mobiletto sottolavabo per bagno, 1 frontalino fissa, 1 cestone, profondità 461 mm, larghezza 1000 mm, altezza 432 mm

2 × WAR 25-43

**Costados terminales redondeados, 25 mm de grosor, 482 mm de profundidad, 432 mm de altura**  
Fianco laterale arrotondato, spessore 25 mm, profondità 482 mm, altezza 432 mm

1 × 87742

**Lavabo NobX 1060, 487 mm de profundidad, 1060 mm de anchura, 129 mm de altura**  
Lavabo NobX 1060, profondità 487 mm, larghezza 1060 mm, altezza 129 mm

1 × 17715

**Salida y rebosadero Geberit Clou**  
Scarico e troppopieno Geberit Clou

1 × W BSP3 100-1

**Armario de espejo, 3 puertas con espejo, 4 baldas de cristal, 1 lateral medio, 202 mm de profundidad, 1000 mm de anchura, 720 mm de altura**  
Mobile specchio, 3 ante a specchio, 4 ripiani in vetro, 1 parete intermedia, profondità 202 mm, larghezza 1000 mm, altezza 720 mm

2 × WAR BSP-1

**Costados terminales redondeados, 25 mm de grosor, 210 mm de profundidad, 720 mm de altura**  
Fianco laterale arrotondato, spessore 25 mm, profondità 210 mm, altezza 720 mm

**BSET100-006**

1 × BMSA 50-115

**Armario Midi para baño, 1 puerta, 1 cajón, 1 gaveta, 2 estantes, 350 mm de profundidad, 500 mm de anchura, 1152 mm de altura**  
Mobile per bagno Midi, 1 anta, 1 cassetto, 1 cestone, 2 ripiani, profondità 350 mm, larghezza 500 mm, altezza 1152 mm

2 × BMW 10-115

**Costados terminales, 10 mm de grosor, 371 mm de profundidad, 1152 mm de altura**  
Fianco laterale, spessore 10 mm, profondità 371 mm, altezza 1152 mm

1 × ADB 10-38

**Tapa protector, 10 mm de grosor, 376 mm de profundidad, 523 mm de anchura**  
Piano di copertura, spessore 10 mm, profondità 376 mm, larghezza 523 mm

1 × BWSA 100-43

**Armario de lavabo para baño, 1 cajón, 1 gaveta, 461 mm de profundidad, 1000 mm de anchura, 432 mm de altura**  
Mobiletto sottolavabo per bagno, 1 cassetto, 1 cestone, profondità 461 mm, larghezza 1000 mm, altezza 432 mm

2 × BUW 10-43

**Costados terminales, 10 mm de grosor, 485 mm de profundidad, 432 mm de altura**  
Fianco laterale, spessore 10 mm, profondità 485 mm, altezza 432 mm

1 × ADB16-49

**Tapa protector, 16 mm de grosor, 487 mm de profundidad, 1023 mm de anchura**  
Piano di copertura, spessore 16 mm, profondità 487 mm, larghezza 1023 mm

1 × SPLAR 100

**Espejo con iluminación LED, 1 balda 111 mm, 146 mm de profundidad, 1000 mm de anchura, 720 mm de altura**  
Specchio con illuminazione a LED, 1 superficie di appoggio profondità 111 mm, profondità 146 mm, larghezza 1000 mm, altezza 720 mm

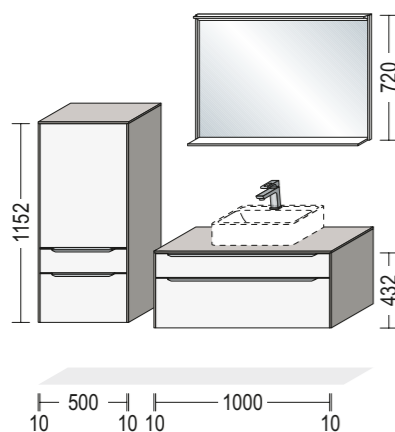

Dimensiones del lavabo Dimensioni del lavabo

1200 mm

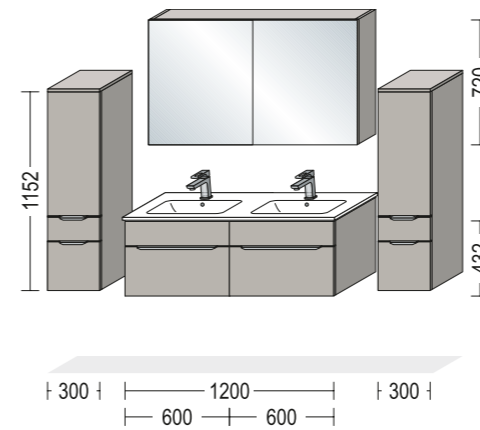

**BSET120-003**

1 × BMSA 30-115

**Armario Midi para baño, 1 puerta, 1 cajón, 1 gaveta, 2 estantes, 350 mm de profundidad, 300 mm de anchura, 1152 mm de altura**  
Mobile per bagno Midi, 1 anta, 1 cassetto, 1 cestone, 2 ripiani, profondità 350 mm, larghezza 300 mm, altezza 1152 mm

2 × BWA 60-43

**Armario de lavabo para baño, 1 panel fijo, 1 gaveta, 461 mm de profundidad, 600 mm de anchura, 432 mm de altura**  
Mobiletto sottolavabo per bagno, 1 frontalino fissa, 1 cestone, profondità 461 mm, larghezza 600 mm, altezza 432 mm

1 × 87722

**Lavabo doble MEGX 1200D, 492 mm de profundidad, 1214 mm de anchura, 142 mm de altura**  
Lavabo doppio MEGX 1200D, profondità 492 mm, larghezza 1214 mm, altezza 142 mm

1 × W BSP 120-1

**Armario de espejo, 2 puertas de espejo, 2 baldas de cristal, 202 mm de profundidad, 1200 mm de anchura, 720 mm de altura**  
Mobile specchio, 2 ante a specchio, 2 ripiani in vetro, profondità 202 mm, larghezza 1200 mm, altezza 720 mm

1 × BMSA 30-115

**Armario Midi para baño, 1 puerta, 1 cajón, 1 gaveta, 2 estantes, 350 mm de profundidad, 300 mm de anchura, 1152 mm de altura**  
Mobile per bagno Midi, 1 anta, 1 cassetto, 1 cestone, 2 ripiani, profondità 350 mm, larghezza 300 mm, altezza 1152 mm

2 × ADB 16-38

**Tapa protector, 16 mm de grosor, 376 mm de profundidad, 303 mm de anchura**  
Piano di copertura, spessore 16 mm, profondità 376 mm, larghezza 303 mm

**BSET120-004**

1 × BMA 30-158

**Armario Midi para baño, 1 puerta, 1 gaveta, 1 puerta, 3 estantes, 350 mm de profundidad, 300 mm de anchura, 1584 mm de altura**  
Mobile per bagno Midi, 1 anta, 1 cestone, 1 anta, 3 ripiani, profondità 350 mm, larghezza 300 mm, altezza 1584 mm

1 × BW2A 120-58

**Armario de lavabo para baño, 2 gavetas, 461 mm de profundidad, 1200 mm de anchura, 576 mm de altura**  
Mobiletto sottolavabo per bagno, 2 cestoni, profondità 461 mm, larghezza 1200 mm, altezza 576 mm

1 × APD 60

**Encimera APD con canto decorativo, 38 mm de grosor, 487 mm de profundidad, 1203 mm de anchura**  
Piano di lavoro APD con bordo in tinta, spessore 38 mm, profondità 487 mm, larghezza 1203 mm

1 × SPLV 120

**Espejo con iluminación LED integrada de dos barras verticales, 24 mm de profundidad, 1200 mm de anchura, 850 mm de altura**  
Specchio con luci LED verticali integrate, profondità 24 mm, larghezza 1200 mm, altezza 850 mm

1 × BSA 30-86

**Aparador para baño, 1 gaveta, 1 puerta, 1 estante, 350 mm de profundidad, 300 mm de anchura, 864 mm de altura**  
Sideboard per bagno, 1 cestone, 1 anta, 1 ripiano, profondità 350 mm, larghezza 300 mm, altezza 864 mm

1 × ADB 16-38

**Tapa protector, 16 mm de grosor, 376 mm de profundidad, 303 mm de anchura**  
Piano di copertura, spessore 16 mm, profondità 376 mm, larghezza 303 mm

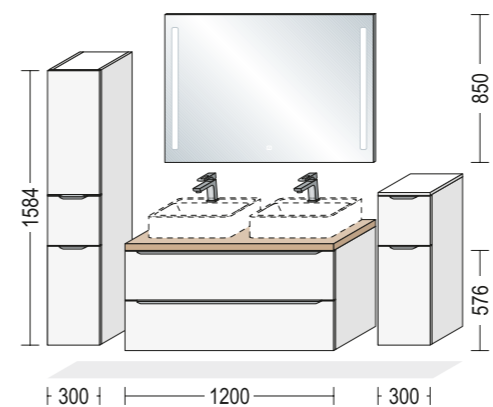

## ESPECIFICACIONES SPECIFICHE

con tirador con maniglia

Dimensiones del lavabo Dimensioni del lavabo

1200 mm

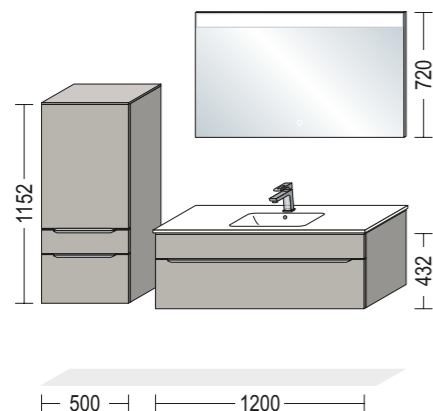

BSET120-005

1 × BMSA 50-115

Armario Midi para baño, 1 puerta, 1 cajón, 1 gaveta, 2 estantes, 350 mm de profundidad, 500 mm de anchura, 1152 mm de altura  
Mobile per bagno Midi, 1 anta, 1 cassetto, 1 cestone, 2 ripiani, profondità 350 mm, larghezza 500 mm, altezza 1152 mm

1 × ADB 16-38

Tapa protector, 16 mm de grosor, 376 mm de profundidad, 503 mm de anchura  
Piano di copertura, spessore 16 mm, profondità 376 mm, larghezza 503 mm

1 × BWA 120-43

Armario de lavabo para baño, 1 panel fijo, 1 gaveta, 461 mm de profundidad, 1200 mm de anchura, 432 mm de altura  
Mobiletto sottolavabo per bagno, 1 frontalino fissa, 1 cestone, profondità 461 mm, larghezza 1200 mm, altezza 432 mm

1 × 87751

Lavabo MAX 1210, 487 mm de profundidad, 1210 mm de anchura, 140 mm de altura  
Lavabo MAX 1210, profondità 487 mm, larghezza 1210 mm, altezza 140 mm

1 × SP-DEV 120

Espejo DEVA TOUCH con iluminación LED, 25 mm de profundidad, 1200 mm de anchura, 720 mm de altura  
Specchio DEVA TOUCH con illuminazione a LED, profondità 25 mm, larghezza 1200 mm, altezza 720 mm

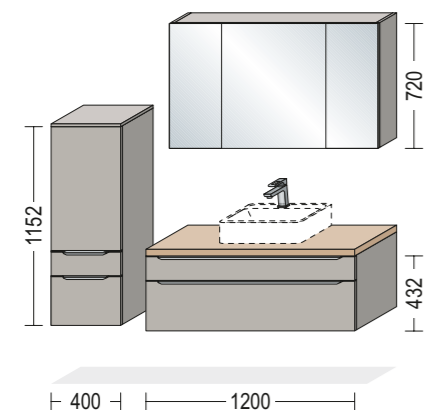

BSET120-006

1 × BMSA 40-115

Armario Midi para baño, 1 puerta, 1 cajón, 1 gaveta, 2 estantes, 350 mm de profundidad, 400 mm de anchura, 1152 mm de altura  
Mobile per bagno Midi, 1 anta, 1 cassetto, 1 cestone, 2 ripiani, profondità 350 mm, larghezza 400 mm, altezza 1152 mm

1 × ADB 16-38

Tapa protector, 16 mm de grosor, 376 mm de profundidad, 403 mm de anchura  
Piano di copertura, spessore 16 mm, profondità 376 mm, larghezza 403 mm

1 × BWSA 120-43

Armario de lavabo para baño, 1 cajón, 1 gaveta, 461 mm de profundidad, 1200 mm de anchura, 432 mm de altura  
Mobiletto sottolavabo per bagno, 1 cassetto, 1 cestone, profondità 461 mm, larghezza 1200 mm, altezza 432 mm

1 × APD 60

Encimera APD con canto decorativo, 38 mm de grosor, 487 mm de profundidad, 1203 mm de anchura  
Piano di lavoro APD con bordo in tinta, spessore 38 mm, profondità 487 mm, larghezza 1203 mm

1 × WBSP3 120-1

Armario de espejo, 3 puertas con espejo, 4 baldas de cristal, 1 lateral medio, 202 mm de profundidad, 1200 mm de anchura, 720 mm de altura  
Mobile specchio, 3 ante a specchio, 4 ripiani in vetro, 1 parete intermedia, profondità 202 mm, larghezza 1200 mm, altezza 720 mm

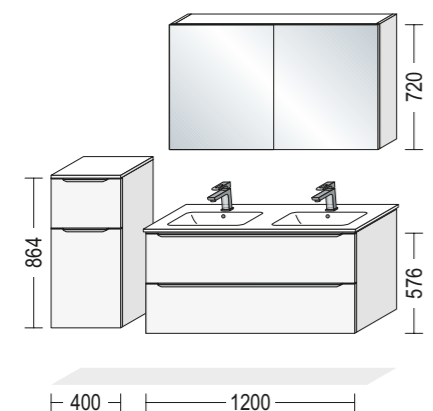

BSET120-007

1 × BSA 40-86

Armario de lavabo para baño, 1 gaveta, 1 puerta, 1 estante, 350 mm de profundidad, 400 mm de anchura, 864 mm de altura  
Sideboard per bagno, 1 cestone, 1 anta, 1 ripiano, profondità 350 mm, larghezza 400 mm, altezza 864 mm

1 × ADB 16-38

Tapa protector, 16 mm de grosor, 376 mm de profundidad, 403 mm de anchura  
Piano di copertura, spessore 16 mm, profondità 376 mm, larghezza 403 mm

1 × BWSA 120-58

Armario de lavabo para baño, 1 panel interior, 1 cajón, 1 gaveta, 461 mm de profundidad, 1200 mm de anchura, 576 mm de altura  
Mobiletto sottolavabo per bagno, 1 frontalino interno, 1 cassetto, 1 cestone, profondità 461 mm, larghezza 1200 mm, altezza 576 mm

1 × 87739

Lavabo LAVABO BLOB 1200 2 V, 492 mm de profundidad, 1205 mm de anchura, 171 mm de altura  
Lavabo doppio LAVABO BLOB 1200 2 V, profondità 492 mm, larghezza 1205 mm, altezza 171 mm

1 × WBSP 120-1

Armario de espejo, 2 puertas con espejo, 2 baldas de cristal, 202 mm de profundidad, 1200 mm de anchura, 720 mm de altura  
Mobile specchio, 2 ante a specchio, 2 ripiani in vetro, profondità 202 mm, larghezza 1200 mm, altezza 720 mm

Dimensiones del lavabo Dimensioni del lavabo

1500 mm

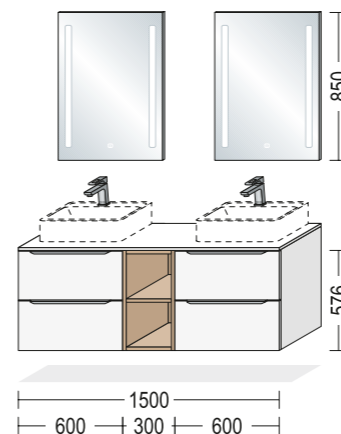

BSET150-002

1 × BW2A 60-58

Armario de lavabo para baño, 2 gavetas, 461 mm de profundidad, 600 mm de anchura, 576 mm de altura  
Mobiletto sottolavabo per bagno, 2 cestoni, profondità 461 mm, larghezza 600 mm, altezza 576 mm

1 × BUR 30-58

Estantería de armario bajo para baño, 1 estante fijo, 482 mm de profundidad, 300 mm de anchura, 576 mm de altura  
Base a giorno per bagno, 1 ripiano fissa, profondità 482 mm, larghezza 300 mm, altezza 576 mm

1 × BW2A 60-58

Armario de lavabo para baño, 2 gavetas, 461 mm de profundidad, 600 mm de anchura, 576 mm de altura  
Mobiletto sottolavabo per bagno, 2 cestoni, profondità 461 mm, larghezza 600 mm, altezza 576 mm

1 × ADB 16-49

Tapa protector, 16 mm de grosor, 487 mm de profundidad, 1503 mm de anchura  
Piano di copertura, spessore 16 mm, profondità 487 mm, larghezza 1503 mm

2 × SPLV 60

Espejo con iluminación LED integrada de dos barras verticales, 24 mm de profundidad, 600 mm de anchura, 850 mm de altura  
Specchio con luci LED verticali integrate, profondità 24 mm, larghezza 600 mm, altezza 850 mm

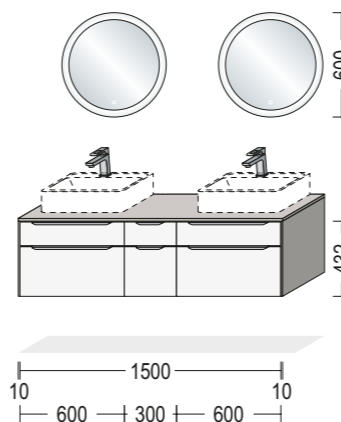

BSET150-003

1 × BWSA 60-43

Armario de lavabo para baño, 1 cajón, 1 gaveta, 461 mm de profundidad, 600 mm de anchura, 432 mm de altura  
Mobiletto sottolavabo per bagno, 1 cassetto, 1 cestone, profondità 461 mm, larghezza 600 mm, altezza 432 mm

1 × BUSA 30-43

Armario bajo para baño, 1 cajón, 1 gaveta, 461 mm de profundidad, 300 mm de anchura, 432 mm de altura  
Base per bagno, 1 cassetto, 1 cestone, profondità 461 mm, larghezza 300 mm, altezza 432 mm

1 × BWSA 60-43

Armario de lavabo para baño, 1 cajón, 1 gaveta, 461 mm de profundidad, 600 mm de anchura, 432 mm de altura  
Mobiletto sottolavabo per bagno, 1 cassetto, 1 cestone, profondità 461 mm, larghezza 600 mm, altezza 432 mm

2 × BUW 10-43

Costados terminales, 10 mm de grosor, 485 mm de profundidad, 432 mm de altura  
Fianco laterale, spessore 10 mm, profondità 485 mm, altezza 432 mm

1 × ADB 16-49

Tapa protector, 16 mm de grosor, 487 mm de profundidad, 1523 mm de anchura  
Piano di copertura, spessore 16 mm, profondità 487 mm, larghezza 1523 mm

2 × SP-SOFIA 60

Espejo SOFIA con iluminación LED, diámetro 600, 25 mm de profundidad  
Specchio SOFIA con illuminazione a LED, diametro 600 mm, profondità 25 mm

Las sugerencias de planificación no incluyen las mesas de lavabo sobrepuestas ni la grifería, iluminación, los sobrepagos para tiradores, las cajas de enchufe ni los recortes en los cajones ni los estantes de cubierta. Estos elementos deben pedirse de forma adicional al número de artículo del juego.

I consigli di progettazione non contengono rubinetterie, luci, sovrapprezzi per listelli per maniglie o prese. Esse devono essere ordinate separatamente, in aggiunta al numero di articolo del set.

Las sugerencias de planificación no incluyen las mesas de lavabo sobrepuestas ni la grifería, iluminación, los sobrepagos para tiradores, las cajas de enchufe ni los recortes en los cajones ni los estantes de cubierta. Estos elementos deben pedirse de forma adicional al número de artículo del juego.

I consigli di progettazione non contengono rubinetterie, luci, sovrapprezzi per listelli per maniglie o prese. Esse devono essere ordinate separatamente, in aggiunta al numero di articolo del set.

## DETALLES DEL EQUIPAMIENTO INTERIOR Y ACCESORIOS\*

### DETTAGLI DI COMPLEMENTI D'ARREDO E ACCESSORI\*



**Armario con espejo de 2 puertas**  
Armadietto a specchio a 2 porte



**Armario con espejo de 3 puertas**  
Armadietto a specchio a 3 porte



**Cavidad de agarre iluminada LINE N**  
Maniglia a gola iluminada LINE N



**Luminaria LED para mesa de lavabo Marmite**  
Striscia LED per il lavabo Marmite

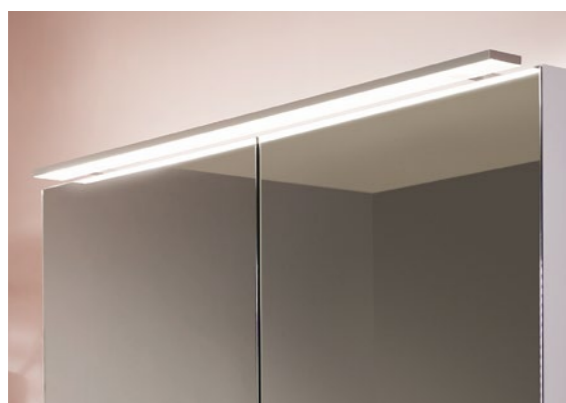

**Luminaria LED de superficie Lilium Big Emotion**  
Applique LED Lilium Big Emotion



**Luminaria LED de superficie**  
Applique LED



**Espacio para sifón**  
Incavo per sifone



**Sistema de 3 piezas para utensilios para cubrir el espacio para sifón**  
Sistema utensili a 3 pezzi per la copertura dell'incavo per sifone



**Armario con espejo y costados iluminados**  
Armadietto a specchio con fianchi illuminati



**Armario con espejo con toma de corriente doble**  
Armadietto a specchio con doppia presa elettrica



**Armario Midi para cuarto de baño**  
Mobile Midi con cesta portabiancheria



**Papelera integrada Separato**  
Pattumiera da incasso Separato

## DETALLES DEL EQUIPAMIENTO INTERIOR Y ACCESORIOS\*

### DETTAGLI DI COMPLEMENTI D'ARREDO E ACCESSORI\*



**Toallero para planificación en costados de 16 mm de grosor**  
Portasciugamani per montaggio su pannelli spessi 16 mm



**Consola para pared de acero, disponible en negro y cromo brillante**  
Consolle a parete in acciaio, disponibile in nero e cromo lucido



**Toallero de patín de acero, disponible en negro y en cromo brillante**  
Portasciugamani in acciaio, disponibile in nero e cromo lucido



**Base de patín de acero, disponible en negro y en cromo brillante**  
Base a telaio in acciaio, disponibile in nero e cromo lucido



**Patas de acero, disponibles en negro y en cromo brillante**  
Piedi in acciaio, disponibili in nero e cromo lucido



**Bandeja universal y listón de colgadores LINERO-MosaiQ**  
Portaoggetti universale con ganci LINERO-MosaiQ

## FRENTES ANTE

Los frentes con el logo LINE N también se suministran como planificaciones sin tirador.  
Le ante con il logo LINE N sono disponibili anche come progettazioni con gola.

|  |  |  |   |  |   |
|--|--|--|---|--|---|
|  |  |  |   |  |   |
| <b>SPEED 244</b><br>Blanco alpino            | <b>SPEED 239</b><br>Blanco mate suave        | <b>SPEED 206</b><br>Magnolia mate suave        | <b>SPEED 259</b><br>Gris seda             | <b>SPEED 288</b><br>Diseño hormigón negro                    | <b>SPEED 262</b><br>Diseño roble de Virginia            |
| SPEED 244<br>Blanco alpino                   | SPEED 239<br>Blanco opaco "soft"             | SPEED 206<br>Magnolia opaco "soft"             | SPEED 259<br>Grigio seta                  | SPEED 288<br>Finitura nero calcestruzzo                      | SPEED 262<br>Finitura rovere Virginia                   |
|  |  |  |   |  |   |
| <b>LASER 427</b><br>Blanco alpino            | <b>LASER 416</b><br>Blanco                   | <b>LASER 418</b><br>Magnolia mate              | <b>LASER 417</b><br>Gris seda             | <b>LASER 415</b><br>Arena fina                               | <b>RIVA 891</b><br>Diseño hormigón blanco               |
| LASER 427<br>Blanco alpino                   | LASER 416<br>Blanco                          | LASER 418<br>Magnolia opaco                    | LASER 417<br>Grigio seta                  | LASER 415<br>Sabbia  | RIVA 891<br>Finitura cemento blanco                     |
|  |  |  |   |  |   |
| <b>RIVA 892</b><br>Diseño hormigón gris      | <b>RIVA 889</b><br>Diseño roble gris pizarra | <b>RIVA 839</b><br>Diseño hormigón gris tierra | <b>RIVA 893</b><br>Diseño roble San Remo  | <b>RIVA 887</b><br>Diseño roble Somerset                     | <b>RIVA 840</b><br>Diseño nogal                         |
| RIVA 892<br>Finitura grigio cemento          | RIVA 889<br>Finitura cemento grigio ardesia  | RIVA 839<br>Finitura cemento grigio terra      | RIVA 893<br>Finitura rovere Riviera       | RIVA 887<br>Finitura rovere Somerset                         | RIVA 840<br>Finitura noce                               |
|  |  |  |   |  |   |
| <b>STRUCTURA 401</b><br>Diseño roble Halifax | <b>STRUCTURA 402</b><br>Diseño roble Havanna | <b>STRUCTURA 405</b><br>Diseño roble Sierra    | <b>STRUCTURA 403</b><br>Diseño roble Nero | <b>TOUCH 332</b><br>Laminado lacado, blanco alpino supermate | <b>TOUCH 336</b><br>Laminado lacado, Magnolia supermate |
| STRUCTURA 401<br>Finitura rovere Halifax     | STRUCTURA 402<br>Finitura rovere Havana      | STRUCTURA 405<br>Finitura rovere Sierra        | STRUCTURA 403<br>Finitura rovere Nero     | TOUCH 332<br>Foglio laccato, bianco alpino opaco             | TOUCH 336<br>Foglio laccato, magnolia opaco             |

Quedan reservados las modificaciones técnicas, las posibilidades de suministro, los errores y las divergencias de color debidas a la técnica de impresión.  
Todos los ejemplos de mobiliario son sin compromiso.

Con riserva di modifiche tecniche, variazioni nella consegna, errori e variazioni cromatiche dovute alla stampa. Tutti gli esempi d'arredamento sono non vincolanti.

## FRENTE ANTE

Los frentes con el logo LINE N también se suministran como planificaciones sin tirador.  
Le ante con il logo LINE N sono disponibili anche come progettazioni con gola.

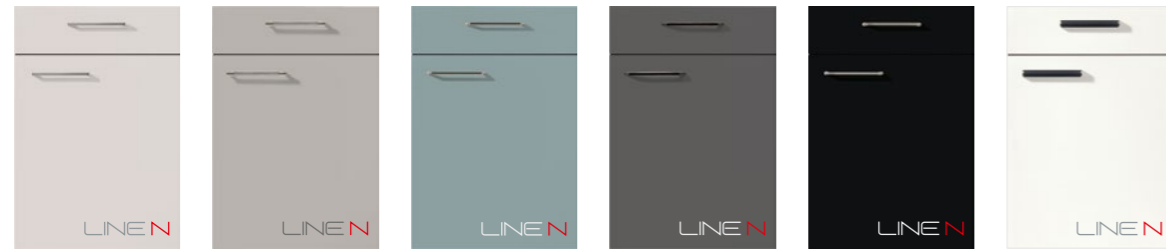

**TOUCH 338 GP 3**  
Laminado lacado,  
gris seda supermate

**TOUCH 341 GP 3**  
Laminado lacado,  
gris piedra supermate

**TOUCH 337 GP 3**  
Laminado lacado,  
agua supermate

**TOUCH 334 GP 3**  
Laminado lacado,  
gris pizarra supermate

**TOUCH 340 GP 3**  
Laminado lacado,  
negro supermate

**FLASH 503 GP 3**  
Laminado lacado, blanco  
alpino brillo intenso

**TOUCH 338 GP 3**  
Foglio laccato,  
grigio seta opaco

**TOUCH 341 GP 3**  
Foglio laccato,  
grigio pietra opaco

**TOUCH 337 GP 3**  
Foglio laccato,  
acqua opaco

**TOUCH 334 GP 3**  
Foglio laccato,  
grigio ardesia opaco

**TOUCH 340 GP 3**  
Foglio laccato,  
nero opaco

**FLASH 503 GP 3**  
Foglio laccato, bianco  
alpino extralucido



**FLASH 450 GP 3**  
Laminado lacado,  
blanco brillo intenso

**FLASH 452 GP 3**  
Laminado lacado,  
Magnolia brillo intenso

**FLASH 455 GP 3**  
Laminado lacado,  
gris seda brillo intenso

**FLASH 453 GP 3**  
Laminado lacado,  
gris pizarra brillo intenso

**EASYTOUCH 967 GP 4**  
Laminado lacado,  
blanco alpino ultra mate

**EASYTOUCH 969 GP 4**  
Laminado lacado,  
arena fina ultra mate

**FLASH 450 GP 3**  
Foglio laccato,  
bianco extralucido

**FLASH 452 GP 3**  
Foglio laccato,  
magnolia extralucido

**FLASH 455 GP 3**  
Foglio laccato,  
grigio seta extralucido

**FLASH 453 GP 3**  
Foglio laccato, grigio  
ardesia extralucido

**EASYTOUCH 967 GP 4**  
Foglio laccato, bianco  
alpino ultraopaco

**EASYTOUCH 969 GP 4**  
Foglio laccato,  
sabbia ultraopaco



**EASYTOUCH 963 GP 4**  
Laminado lacado,  
rojo óxido ultra mate

**EASYTOUCH 961 GP 4**  
Laminado lacado,  
negro grafito ultra mate

**STONEART 304 GP 4**  
Diseño pizarra  
gris piedra

**STONEART 303 GP 4**  
Diseño pizarra  
gris

**INOX 216 GP 4**  
Laminado lacado,  
diseño acero cepillado

**FASHION 168 GP 4**  
Laca,  
blanco alpino mate

**EASYTOUCH 963 GP 4**  
Foglio laccato,  
rosso ruggine  
ultraopaco

**EASYTOUCH 961 GP 4**  
Foglio laccato,  
nero grafito ultraopaco

**STONEART 304 GP 4**  
Finitura ardesia  
grigio pietra

**STONEART 303 GP 4**  
Finitura ardesia  
grigia

**INOX 216 GP 4**  
Foglio laccato,  
finitura acciaio spazzolato

**FASHION 168 GP 4**  
Laccato,  
bianco alpino opaco



**FASHION 173 GP 4**  
Laca,  
blanco mate

**FASHION 175 GP 4**  
Laca,  
Magnolia mate

**FASHION 171 GP 4**  
Laca,  
gris seda mate

**FASHION 165 GP 4**  
Laca,  
gris piedra mate

**FOCUS 470 GP 4**  
Laca, blanco alpino  
brillo ultraintenso

**FOCUS 460 GP 4**  
Laca, blanco  
brillo ultraintenso

**FASHION 173 GP 4**  
Laccato,  
bianco opaco

**FASHION 175 GP 4**  
Laccato,  
magnolia opaco

**FASHION 171 GP 4**  
Laccato,  
grigio seta opaco

**FASHION 165 GP 4**  
Laccato,  
grigio pietra opaco

**FOCUS 470 GP 4**  
Laccato, blanco alpino  
ultralucido

**FOCUS 460 GP 4**  
Laccato,  
bianco ultralucido



**FOCUS 462 GP 4**  
Laca, Magnolia  
brillo ultraintenso

**FOCUS 467 GP 4**  
Laca, arena fina  
brillo ultraintenso

**INLINE 551 GP 5**  
Laca,  
blanco alpino mate

**CREDO 764 GP 6**  
Laminado lacado,  
blanco alpino

**CASCADA 774 GP 7**  
Laminado lacado,  
blanco

**CASCADA 772 GP 7**  
Laminado lacado,  
gris piedra

**FOCUS 462 GP 4**  
Laccato,  
magnolia ultralucido

**FOCUS 467 GP 4**  
Laccato,  
sabbia ultralucido

**INLINE 551 GP 5**  
Laccato,  
blanco alpino opaco

**CREDO 764 GP 6**  
Foglio laccato,  
blanco alpino

**CASCADA 774 GP 7**  
Foglio laccato,  
bianco

**CASCADA 772 GP 7**  
Foglio laccato,  
grigio pietra



**CASCADA 776 GP 7**  
Laminado lacado,  
verde caña

**NORDIC 782 GP 7**  
Laca,  
blanco mate

**SYLT 847 GP 7**  
Laca,  
blanco alpino mate

**SYLT 849 GP 7**  
Laca,  
Magnolia mate

**SYLT 851 GP 7**  
Laca,  
negro mate

**CASTELLO 390 GP 8**  
Magnolia  
esfumado

**CASCADA 776 GP 7**  
Foglio laccato,  
canneto

**NORDIC 782 GP 7**  
Laccato,  
bianco opaco

**SYLT 847 GP 7**  
Laccato,  
blanco alpino opaco

**SYLT 849 GP 7**  
Laccato,  
magnolia opaco

**SYLT 851 GP 7**  
Laccato,  
nero opaco

**CASTELLO 390 GP 8**  
Magnolia  
spazzolato



**LUX 817 GP 9**  
Laca, blanco alpino  
brillo intenso

**LUX 814 GP 9**  
Laca, blanco  
brillo intenso

**LUX 816 GP 9**  
Laca, Magnolia  
brillo intenso

**LUX 819 GP 9**  
Laca, gris seda  
brillo intenso

**LUX 823 GP 9**  
Laca, gris pizarra  
brillo intenso

**PURA 834 GP 9**  
Laca, blanco  
brillo intenso

**LUX 817 GP 9**  
Laccato,  
blanco alpino extralucido

**LUX 814 GP 9**  
Laccato,  
bianco extralucido

**LUX 816 GP 9**  
Laccato,  
magnolia extralucido

**LUX 819 GP 9**  
Laccato,  
grigio seta extralucido

**LUX 823 GP 9**  
Laccato,  
grigio ardesia extralucido

**PURA 834 GP 9**  
Laccato,  
bianco extralucido



**CHALET 883 GP 9**  
Laca,  
Magnolia mate

**CHALET 881 GP 9**  
Laca,  
arena fina mate

**YORK 905 GP 9**  
Madera maciza,  
lacado en Magnolia

**YORK 901 GP 9**  
Madera maciza,  
lacado en gris seda

**ARTIS 937 GP 10**  
Óptica de cristal,  
titanio mate

**CHALET 883 GP 9**  
Laccato,  
magnolia opaco

**CHALET 881 GP 9**  
Laccato,  
sabbia opaco

**YORK 905 GP 9**  
Legno massello,  
magnolia laccato















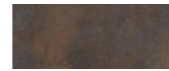



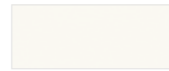











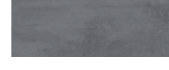





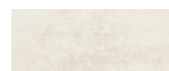

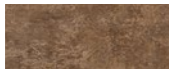
**YORK 901 GP 9**  
Legno massello,  
grigio seta laccato

**ARTIS 937 GP 10**  
Finitura vetro,  
titanio opaco

Quedan reservados las modificaciones técnicas, las posibilidades de suministro, los errores y las divergencias de color debidas a la técnica de impresión.  
Todos los ejemplos de mobiliario son sin compromiso.

Con riserva di modifiche tecniche, variazioni nella consegna, errori e variazioni cromatiche dovute alla stampa. Tutti gli esempi d'arredamento sono non vincolanti.

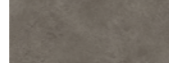
## DECORACIONES DE ENCIMERAS PIANI DI LAVORO

|   |   |   |   |  |   |
|---|---|---|---|--|---|
|    |    |    |    |    |    |
| 066 Finitura ardesia  | 070* Grigio seta  | 078 Finitura rovere Riviera   | 089* Grigio pietra  | 097 Finitura rovere Havana   | 117 Finitura rame vintage   |
|    |    |    |    |    |    |
| 123 Finitura rovere Virginia  | 124* Finitura noce  | 149* Finitura cemento grigio terra  | 192 Finitura rovere provenzale  | 193* Bianco alpino   | 194* Grigio ardesia   |
|    |    |    |    |    |    |
| 198 Finitura rovere Sierra  | 215 Finitura Stromboli chiaro   | 220 Finitura pino Arizona   | 225 Finitura tronco di quercia  | 226 Finitura Metal Art   | 265 Finitura metallo rugginoso  |
|    |    |    |    |    |    |
| 266 Caledonia   | 272 Finitura rovere listoni   | 273 Finitura Carrara  | 274 Finitura marmo Teramo   | 319 Finitura ossidato  | 330* Finitura grigio cemento  |
|  |  |  |  |  |  |
| 344* Finitura granito nero fiammato   | 345 Finitura rovere Yukon   | 347 Finitura tasso  | 352 Finitura rovere Halifax   | 353* Finitura cemento bianco   | 354* Finitura cemento grigio ardesia  |
|  |  |  |  |  |  |
| 355* Finitura ferro bronzato  | 356 Finitura Endgrain Oak   | 366* Nero strutturato   | 376* Finitura pietra calcare  | 378 Finitura nero calcestruzzo   | 379 Finitura rovere Somerset  |
|  |  |  |  |  |  |
| 393 Finitura Rovere Vintage   | 394 Finitura travertino beige sabbia  | 395 Finitura Verso  | 396 Finitura Terrazzo grigio  | Piano di lavoro APN con bordo N  | Piano di lavoro APD con bordo D   |

PIEDRA DE CUARZO  
QUARZO SINTETICO









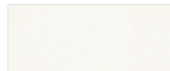
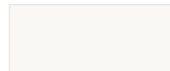
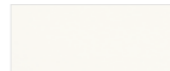
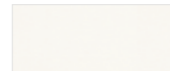
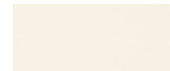
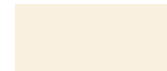

|   |   |  |
|---|---|--|
|  |  |  |
| 806** Piedra de cuarzo Epic White   | 802** Piedra de cuarzo Epic Raw   | 804** Piedra de cuarzo Epic Black  |
| 806** Quarzo sintetico Epic White   | 802** Quarzo sintetico Epic Raw   | 804** Quarzo sintetico Epic Black  |

\*\* También se suministra como encimera de 12 mm de grosor.  
\*\* Disponible anche come piano di lavoro di spessore 12 mm.











XTRA

|   |   |   |  |   |
|---|---|---|--|---|
|  |  |  |  |  |
| 364* Finitura basalto   | 369* Finitura ardesia grigio pietra   | 373* Finitura ardesia grigia  | 367* Finitura rovere Artisan   |   |

## DECORACIONES DE CUERPOS COLORI STRUTTURA

|   |   |   |   |   |   |
|---|---|---|---|---|---|
|  |  |  |  |  |  |
| 193 Blanco alpino   | 060 Bianco alpino lucido  | 106 Bianco  | 022 Bianco lucido   | 120 Magnolia opaco  | 116 Magnolia lucido   |
|  |  |  |  |  |  |
| 070 Grigio seta   | 089 Grigio pietra   | 122 Sabbia  | 194 Grigio ardesia  | 127 Nero  | 123 Finitura rovere Virginia  |
|  |  |  |   |   |   |
| 078 Finitura rovere Riviera   | 198 Finitura rovere Sierra  | 097 Finitura rovere Havana  |   |   |   |

## COLOR CONCEPT COLOR CONCEPT

|   |   |   |   |   |   |
|---|---|---|---|---|---|
|  |  |  |  |  |  |
| 241 Giallo sole   | 038 Canneto   | 248 Felce   | 254 Acqua   | 265 Finitura metallo rugginoso  | 266 Caledonia   |
|  |  |  |  |   |   |
| 272 Finitura rovere listoni   | 273 Finitura Carrara  | 274 Finitura marmo Teramo   | 355 Finitura ferro bronzato   |   |   |

Quedan reservados las modificaciones técnicas, las posibilidades de suministro, los errores y las divergencias de color debidas a la técnica de impresión.

Todos los ejemplos de mobiliario son sin compromiso.

Con riserva di modifiche tecniche, variazioni nella consegna, errori e variazioni cromatiche dovute alla stampa. Tutti gli esempi d'arredamento sono non vincolanti.

En nuestro sitio web se encuentra una vista de las longitudes de decoración completas.  
Per una riproduzione della lunghezza completa del motivo consultare il nostro sito web.

\* También suministrable como encimera Slim Line, 16 mm de grosor.

\* Disponibile anche come piano di lavoro Slim Line, spessore 16 mm.

## SELECCIÓN DE TIRADORES MANIGLIE

### Tiradores óptica de acero inoxidable Maniglie tipo acciaio inox

|   |  |  |  |   |  |
|---|--|--|--|---|--|
|   |  |  |  |   |  |
| <b>019* Tirador de metal Óptica de acero inoxidable</b> | <b>042 Tirador de metal Óptica de acero inoxidable</b> | <b>062 Tirador de metal Óptica de acero inoxidable</b> | <b>067 Tirador de metal Óptica de acero inoxidable</b> | <b>069 Tirador de metal Óptica de acero inoxidable</b>                  | <b>077 Tirador de metal Óptica de acero inoxidable</b>     |
| 019* Maniglia in metallo Tipo acciaio inox              | 042 Maniglia in metallo Tipo acciaio inox              | 062 Maniglia in metallo Tipo acciaio inox              | 067 Maniglia in metallo Tipo acciaio inox              | 069 Maniglia in metallo Tipo acciaio inox                               | 077 Maniglia in metallo Tipo acciaio inox                  |
|   |  |  |  |   |  |
| <b>098 Tirador de metal Niquel mate</b>                 | <b>121 Tirador de metal Óptica de acero inoxidable</b> | <b>183 Tirador de metal Óptica de acero inoxidable</b> | <b>186 Tirador de metal Óptica de acero inoxidable</b> | <b>218 Tirador de metal Óptica de acero inoxidable/ Cromo brillante</b> | <b>221 Tirador de metal Óptica de acero inoxidable</b>     |
| 098 Maniglia in metallo Nichel opaco                    | 121 Maniglia in metallo Tipo acciaio inox              | 183 Maniglia in metallo Tipo acciaio inox              | 186 Maniglia in metallo Tipo acciaio inox              | 218 Maniglia in metallo Tipo acciaio inox / Cromo lucido                | 221 Maniglia in metallo Tipo acciaio inox                  |
|   |  |  |  |   |  |
| <b>237 Tirador de metal Óptica de acero inoxidable</b>  | <b>263 Tirador de metal Óptica de acero inoxidable</b> | <b>279 Tirador de metal Óptica de acero inoxidable</b> | <b>331 Tirador de metal Óptica de acero inoxidable</b> | <b>408 Tirador de metal Óptica de acero inoxidable</b>                  | <b>409* Tiradores de puente Óptica de acero inoxidable</b> |
| 237 Maniglia in metallo Tipo acciaio inox               | 263 Maniglia in metallo Tipo acciaio inox              | 279 Maniglia in metallo Tipo acciaio inox              | 331 Maniglia in metallo Tipo acciaio inox              | 408 Maniglia in metallo Tipo acciaio inox                               | 409* Maniglie ad archetto Tipo acciaio inox                |
|   |  |  |  |   |  |
| <b>544 Tirador de metal Óptica de acero inoxidable</b>  | <b>552 Tirador de metal Óptica de acero inoxidable</b> | <b>602 Tirador de metal Óptica de acero inoxidable</b> | <b>608 Tirador de metal Óptica de acero inoxidable</b> | <b>708 Tirador de metal Óptica de acero inoxidable</b>                  | <b>801 Tirador de metal Óptica de acero inoxidable</b>     |
| 544 Maniglia in metallo Tipo acciaio inox               | 552 Maniglia in metallo Tipo acciaio inox              | 602 Maniglia in metallo Tipo acciaio inox              | 608 Maniglia in metallo Tipo acciaio inox              | 708 Maniglia in metallo Tipo acciaio inox                               | 801 Maniglia in metallo Tipo acciaio inox                  |

### Tiradores Antracita / Negro Maniglie Antracite / Nero

|  |                                   |  |  |
|--|-----------------------------------|--|--|
|  |                                   |  |  |
| <b>563 Tirador de metal Negro / Óptica de acero inoxidable</b> | <b>570 Tirador de metal Negro</b> | <b>595 Tirador de metal Negro / Óptica de acero inoxidable</b> | <b>616 Tirador de hierro fundido Negro</b> |
| 563 Maniglia in metallo Nero / Tipo acciaio inox               | 570 Maniglia in metallo Nero      | 595 Maniglia in metallo Nero / Tipo acciaio inox               | 616 Maniglia in ghisa Nero                 |

### Botones Pomelli

|  |  |                                 |
|--|--|---------------------------------|
|  |  |                                 |
| <b>610 Botón de hierro fundido Negro</b> | <b>677 Botón de metal Óptica de acero inoxidable</b> | <b>679 Botón de metal Negro</b> |
| 610 Pomello in ghisa Nero                | 677 Pomello in metallo Tipo acciaio inox             | 679 Pomello in metallo Nero     |

### Tiradores de madera Maniglie in legno

|                                     |   |
|-------------------------------------|---|
|                                     |   |
| <b>199* Tirador de madera Roble</b> | <b>737* Tirador de madera / metal Roble / Negro</b> |
| 199* Maniglia in legno Rovere       | 737* Maniglia in legno / metallo Rovere / Nero      |

### Tiradores con efectos nobles Maniglie con finitura a effetto anticato

|   |   |  |   |  |   |
|---|---|--|---|--|---|
|   |   |  |   |  |   |
| <b>088 Tirador de metal Antracita cepillado</b> | <b>099 Tirador de metal Industrial Style</b>    | <b>118 Tirador de metal De color plata vieja</b> | <b>119 Tirador de metal De color plata vieja</b>  | <b>190* Tiradores de puente Cromo brillante</b>  | <b>192 Tirador de metal Cromo brillante</b>   |
| 088 Maniglia in metallo Antracite spazzolato    | 099 Maniglia in metallo Industrial Style        | 118 Maniglia in metallo Color argento anticato   | 119 Maniglia in metallo Color argento anticato    | 190* Maniglie ad archetto Cromo lucido           | 192 Maniglia in metallo Cromo lucido          |
|   |   |  |   |  |   |
| <b>222 Tirador de metal Color oro</b>           | <b>223* Tiradores de puente Color oro</b>       | <b>271 Tirador de metal Color titanio</b>        | <b>280 Tirador de metal De color hierro viejo</b> | <b>284 Tirador de metal De color plata vieja</b> | <b>358 Tirador de metal Color titanio</b>     |
| 222 Maniglia in metallo Color oro               | 223* Maniglie ad archetto Color oro             | 271 Maniglia in metallo Color titanio            | 280 Maniglia in metallo Color ferro anticato      | 284 Maniglia in metallo Color argento anticato   | 358 Maniglia in metallo Color titanio         |
|   |   |  |   |  |   |
| <b>498 Tirador de metal Cromo brillante</b>     | <b>499* Tiradores de puente Cromo brillante</b> | <b>509 Tirador de metal Gris</b>                 | <b>511 Tirador de metal Color titanio</b>         | <b>514* Tiradores de puente Color titanio</b>    | <b>515* Tiradores de puente Color titanio</b> |
| 498 Maniglia in metallo Cromo lucido            | 499* Maniglie ad archetto Cromo lucido          | 509 Maniglia in metallo Grigio                   | 511 Maniglia in metallo Color titanio             | 514* Maniglie ad archetto Color titanio          | 515* Maniglie ad archetto Color titanio       |
|   |   |  |   |  |   |
| <b>799 Tirador de metal Negro cromo</b>         |   |  |   |  |   |
| 799 Metal handle Cromo nero                     |   |  |   |  |   |

### Tiradores integrados Maniglie a listello

|   |  |  |  |  |                                     |
|---|--|--|--|--|-------------------------------------|
|   |  |  |  |  |                                     |
| <b>240* Tirador integrado Negro</b>         | <b>300* Tirador integrado Óptica de acero inoxidable</b> | <b>350* Tirador integrado Óptica de acero inoxidable</b> | <b>430* Tirador integrado Óptica de acero inoxidable</b> | <b>550* Tirador integrado Óptica de acero inoxidable</b> | <b>600* Tirador integrado Negro</b> |
| 240* Maniglia a listello Nero               | 300* Maniglia a listello Tipo acciaio inox               | 350* Maniglia a listello Tipo acciaio inox               | 430* Maniglia a listello Tipo acciaio inox               | 550* Maniglia a listello Tipo acciaio inox               | 600* Maniglia a listello Nero       |
|   |  |  |  |  |                                     |
| <b>690* Tirador integrado Blanco alpino</b> | <b>710* Tirador integrado Gris piedra</b>                | <b>730* Tirador integrado Gris pizarra</b>               | <b>760* Tirador integrado Óptica de acero inoxidable</b> | <b>870* Tirador integrado Negro</b>                      |                                     |
| 690* Maniglia a listello Bianco alpino      | 710* Maniglia a listello Grigio pietra                   | 730* Maniglia a listello Grigio ardesia                  | 760* Maniglia a listello Tipo acciaio inox               | 870* Maniglia a listello Nero                            |                                     |

### Tiradores de barandilla Maniglie a barra

|  |   |  |  |  |
|--|---|--|--|--|
|  |   |  |  |  |
| <b>370* Tirador de barandilla Óptica de acero inoxidable</b> | <b>620* Tirador de barandilla Negro</b> | <b>650* Tirador de barandilla Óptica de acero inoxidable</b> | <b>900* Tirador de barandilla Óptica de acero inoxidable</b> | <b>930* Tirador de barandilla Óptica de acero inoxidable</b> |
| 370* Maniglia a barra Tipo acciaio inox                      | 620* Maniglia a barra Nero              | 650* Maniglia a barra Tipo acciaio inox                      | 900* Maniglia a barra Tipo acciaio inox                      | 930* Maniglia a barra Tipo acciaio inox                      |

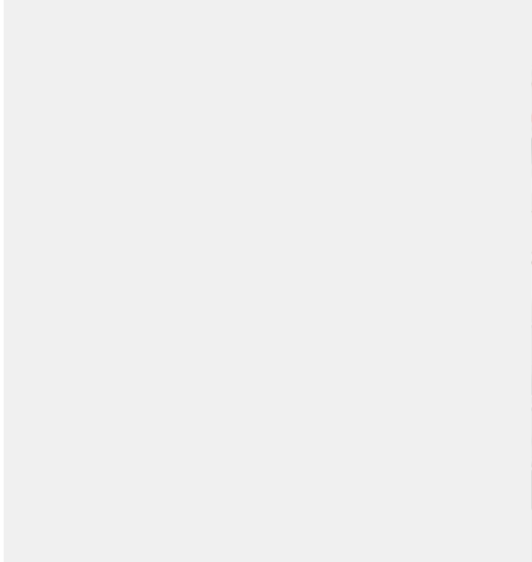

# Calidad «Made in Germany» Qualità made in Germany

**Materiales selectos, procesamiento excelente, perfección hasta el más mínimo detalle: nuestros cuartos de baño se diseñan y se fabrican según los criterios de calidad más exigentes. En este sentido, nuestra fabricación tiene lugar exclusivamente en Alemania.**

**Antes de pasar nuestros productos a la fabricación en serie, todos los materiales utilizados se someten a intensos ensayos en el laboratorio para garantizar una vida útil mínima de 15 años y son controlados y certificados por institutos independientes internacionales. Porque la satisfacción de nuestros clientes es nuestra máxima prioridad.**

Materiali ricercati, eccellenza nella lavorazione, perfezione fin nei dettagli: i nostri bagni sono sviluppati e realizzati sulla base dei massimi criteri qualitativi. L'intera produzione avviene nei nostri stabilimenti in Germania.

Prima di avviare la produzione in serie dei nostri prodotti, tutti i materiali impiegati vengono sottoposti a minuziosi test di laboratorio per garantire una durata minima di 15 anni, e sono controllati e certificati da istituti internazionali indipendenti. Perché la soddisfazione dei clienti è la nostra massima priorità.

